

З АРУБЕЖНОЕ В ОЕННОЕ О БОЗРЕНИЕ



5. 2021

**Перспективы реформирования
Североатлантического союза.
Инициатива «НАТО-2030»**

**«Белая книга»
по обороне
Австралии**

**Космическая
стратегия ВС США**

**Промежуточные
стратегические
наставления по
национальной
безопасности США**

**Экспедиционные
бригады военной
разведки СВ США**



**Планы ВМС США по строительству
безэкипажных надводных кораблей**

*** Ударный вертолет «Тигр» сухопутных войск ФРГ**



БРЧКО

В окрестности г. Брчко 8 марта местные сербы почтили память 13 пленных бойцов Войска Республики Сербской (РС), убитых бошнякско-хорватскими боевиками. Трагедия произошла в этот день в 1993 году,

когда сербские солдаты были захвачены в плен неподалеку от г. Брчко. Хотя впоследствии была заключена договоренность об обмене военнопленных, а позже убили. Организаторами и исполнителями кровавой бойни стали боевики брчанского подразделения Армии Боснии и Герцеговины (БиГ) и Хорватского вече обороны (местная территория граничит с Хорватией).

История тех событий показывает, какая борьба в начале 90-х годов прошлого столетия развернулась на этой земле.

Накануне Боснийской войны территория округа Брчко была населена преимущественно боснийцами, двумя другими крупными меньшинствами были хорваты и сербы. На территории округа действовали три завода, а также речной порт. В ходе войны все крупные предприятия и значительная часть жилого фонда были разрушены.

Приграничные районы всегда находились на особом положении. Примечателен в этом смысле округ Брчко, находящийся на стыке трех государств. Босния и Герцеговина включает в себя Республику Сербскую, состоящую из двух частей, которые соединяются узким перешейком – Брчко, расположенным возле границы с Хорватией.

Площадь округа 493 км². Численность населения по переписи 2013 года составила 93 028 человек (по переписи 1991-го – 87 627), из них около 40 проц. – сербы, 39 проц. – боснийцы и 20 проц. – хорваты.

Во время войн 1990-х эта крошечная территория стала стратегически важным объектом. РС стремилась сохранить его, чтобы не потерять свою общность. Федерации Боснии и Герцеговине (мусульмано-хорватской) он был важен для контроля своих северных территорий, а Хорватии интересен, потому что там проживает хорватское население.

В результате войны к 1995 году округ фактически распался на три почти моноэтнические территории: сербскую часть (сам г. Брчко и его окрестности), мусульманскую общину Рахич-Брчко и хорватскую Равне-Брчко. Соответственно мусульманское и хорватское население бежало из сербской части округа, а сербское было изгнано из мусульманской и хорватской общин. Кроме того, в сам город прибыли сербские беженцы из остальной части БиГ и Республики Сербская Краина.

В ноябре 1995 года на американской военной базе Дейтон было подписано так называемое соглашение о мире в Боснии и Герцеговине, положившее конец гражданской войне 1992–1995 годов. Этот документ определил статус Брчко как части Республики Сербской и Федерации Боснии и Герцеговины, поскольку через него проходит спорный участок границы между обеими энтитетами. На Дейтонских переговорах четко обозначился стратегический статус Брчко – округ стал единственным узким коридором, соединяющим две части РС.



Для соблюдения там порядка соглашение предусматривало создание арбитража, куда бы вошли представители Республики Сербской, Боснии и Герцеговины и третий участник, которого они должны были выбрать вместе. Это сделать стороны так и не смогли, в связи с чем третьим судьей, по решению президента международного суда, был назначен американский дипломат.

В феврале 1997 года арбитражный суд постановил ввести «Временный международный контроль реализации документа в районе Брчко», мотивируя это «продолжающимся неисполнением Дейтонских соглашений в общине Брчко РС, в особенности в отношении свободы передвижения и возвращения беженцев, и «вызванного этим высокого напряжения». Кроме того, Республика Сербская получила следующее предупреждение – если нарушения с ее стороны продолжатся, то арбитраж сможет определить, что г. Брчко «становится специальным районом БиГ, подчиненным исключительно ее законам».

В 1999 году суд вынес окончательное решение о том, что округ Брчко должен стать особой автономной территорией в рамках БиГ, не входящей ни в состав самой этой Федерации, ни в состав РС. Из-за решения суда последняя потеряла непрерывность своих территорий, а Федерация получила коридор для доступа к своим северным анклавам на территории Хорватии. В период с 1990 по 2000 год округ фактически стал независимым как от Республики Сербской, так и от БиГ. Если до 1999 года коридор Брчко связывал Республику Сербскую, то в 1999-м статус округа был изменен, и с тех пор тот не связывает, а разделяет сербов.

24 февраля 2021 года совет министров Боснии и Герцеговины принял решение о создании комиссии по сотрудничеству с НАТО. Цели внешней политики Федерации определены ее стратегией. Членство в альянсе в этом вопросе также определено законом об обороне и решениях президиума БиГ. В 2006 году парламентская ассамблея БиГ консенсусом приняла Закон об обороне, прослеживая ее путь в эту структуру, а затем ряд других решений и стратегий, подтверждающих ее приверженность членству в НАТО.

Против вступления в Североатлантический союз и за нейтральный статус страны выступает Республика Сербская – энтитет Боснии и Герцеговины. Однако действия новой администрации США и Института Верховного представителя по БиГ направлены на лишение сербского образования субъектности и остатков суверенитета.

Американские военные и политики давно прощупывают «балканский пульс». Один из тезисов, который они развивают, состоит в том, что постоянное военное присутствие США в Боснии и Герцеговине укрепит на Балканах мир и безопасность.

Округ Брчко, рассекающий территорию РС надвое, является очень удобным местом для создания новой военной базы. Во-первых, рядом страна, входящая в НАТО, – Хорватия, во-вторых, Брчко – это особая территория, номинально находящаяся под международным управлением, а реально управляемая американским дипломатом.

Битва за коридор Брчко только разворачивается. Идея американцев состоит в том, чтобы не дать Республике Сербской стать независимой и отнять у нее контроль над автомагистралью Бая-Лука – Бельяна – Белград, соединяющей РС с «большой Сербией», а главное – снять такое препятствие к вхождению Боснии и Герцеговины в НАТО, каким является отрицательное отношение к этим планам Приштины.

Непосредственно американское военное присутствие в этом стратегически важном для сербов районе закрепило бы разделение Республики Сербской, позволило бы «снять с повестки дня вопрос о независимости РС. Военная база США должна также стать «аргументом», который продемонстрирует несостоятельность принятой Народной скупщиной РС в 2017 году Декларации о военном нейтралитете. ✶

На рисунке х: * Флаг округа Брчко * В ходе Боснийской войны были убиты более 25 тыс. сербов





СОДЕРЖАНИЕ

ОБЩИЕ ВОЕННЫЕ ПРОБЛЕМЫ

ПЕРСПЕКТИВЫ РЕФОРМИРОВАНИЯ СЕВЕРО-АТЛАНТИЧЕСКОГО СОЮЗА. ИНИЦИАТИВА «НАТО-2030»

Полковник В. ПЕТРОВ 3

ПРОМЕЖУТОЧНЫЕ СТРАТЕГИЧЕСКИЕ НАСТАВЛЕНИЯ ПО НАЦИОНАЛЬНОЙ БЕЗОПАСНОСТИ США

Полковник А. МАРИНИН 10

ТРАНСФОРМАЦИЯ ВЗГЛЯДОВ РУКОВОДСТВА ВС США НА ВЕДЕНИЕ ОПЕРАЦИЙ В КИБЕРПРОСТРАНСТВЕ

А. СТЕПАНОВ, доктор технических наук 13

РАСШИРЕНИЕ ВОЕННОГО ПРИСУТСТВИЯ ИНДИИ В КОСМИЧЕСКОМ ПРОСТРАНСТВЕ

В. АЛЕКСАНДРОВ, доктор военных наук, профессор;
Ю. ВАСИЛЬЕВ, кандидат военных наук, доцент 16

«БЕЛАЯ КНИГА» ПО ОБОРОНЕ АВСТРАЛИИ

Капитан 1 ранга А. СНЕГОВ 21

ОБОРОННО-ПРОМЫШЛЕННЫЙ КОМПЛЕКС ТУРЦИИ НА СОВРЕМЕННОМ ЭТАПЕ

Полковник С. ИВАНОВ, ведущий научный сотрудник
Центра международной безопасности ИМЭМО РАН 24

ДЕЯТЕЛЬНОСТЬ ЭКСТРЕМИСТСКИХ ГРУППИРОВОК В ЮГО-ВОСТОЧНОЙ АЗИИ

Майор В. ЗУЕВ 30

СУХОПУТНЫЕ ВОЙСКА

ЭКСПЕДИЦИОННЫЕ БРИГАДЫ ВОЕННОЙ РАЗВЕДКИ СУХОПУТНЫХ ВОЙСК США

Подполковник В. БЫВШЕВ 34

ПРОГРАММНОЕ ОБЕСПЕЧЕНИЕ «АТАК» ДЛЯ КОМПЛЕКТА ТАКТИЧЕСКОГО СНАРЯЖЕНИЯ ВОЕННОСЛУЖАЩИХ ССО СУХОПУТНЫХ ВОЙСК США

Майор Б. МАКСИМОВ 41

ВОЕННО-ВОЗДУШНЫЕ СИЛЫ

КОСМИЧЕСКАЯ СТРАТЕГИЯ ВООРУЖЕННЫХ СИЛ США

Подполковник Е. МАЛАХОВ,
майор С. ЯКУХНО 48

ИНДИЙСКАЯ АВИАСТРОИТЕЛЬНАЯ КОРПОРАЦИЯ «ХИНДУСТАН АЭРОНОТИКС ЛИМИТЕД»

А. ВОРОБЬЁВ, кандидат экономических наук 53

УЧАСТИЕ НИДЕРЛАНДОВ В СОВМЕСТНОЙ ПРОГРАММЕ РАЗРАБОТКИ И ПРОИЗВОДСТВА ИСТРЕБИТЕЛЯ F-35 «ЛАЙТНИНГ-2»

Старший лейтенант Д. НАУМОВ 59

ВОЕННО-МОРСКИЕ СИЛЫ

ПЛАНЫ КОМАНДОВАНИЯ ВМС США ПО СТРОИТЕЛЬСТВУ БЕЗЭКИПАЖНЫХ НАДВОДНЫХ КОРАБЛЕЙ ДЛЯ БУДУЩИХ МОРСКИХ ОПЕРАЦИЙ

Капитан 1 ранга Д. ЖАРКОВ 62

Начальник
информационно-
аналитического
отдела

Сидоров А. Г.

Начальник
редакционно-
издательского
отдела

Шишов А. Н.

Ведущий
литературный
редактор

Зубарева Л. В.

Литературные
редакторы

Романова В. В.

Слюнина Т. М.

Компьютерная
верстка

Шишов А. Н.

Братенская Е. И.

Романова В. В.

Заведующая
редакцией

Докудовская О. В.

Редакция оставляет за
собой право не вступать
в переписку с авторами.
Присланные материалы
не рецензируются
и не возвращаются.
Перепечатка материа-
лов, опубликованных в
журнале «Зарубежное
военное обозрение»,
допускается только
с письменного согласия
редакции.

При подготовке мате-
риалов к публикации
в качестве источников
используются открытые
зарубежные периодиче-
ские издания.

Учредитель: Министер-
ство обороны РФ

Свидетельство
о регистрации средства
массовой информации
№ 01981 от 30.12.92 г.
Министерства печати
и информации РФ

✉ 119160, Москва,
Хорошёвское шоссе,
д. 86, стр. 1.

☎ 8 (499) 195-79-64,
8 (499) 195-79-68,
8 (499) 195-79-73,
2-14 (внутр.)

ЭСКАДРЕННЫЕ МИНОНОСЦЫ С УПРАВЛЯЕМЫМ
РАКЕТНЫМ ОРУЖИЕМ ТИПА «НАНЬЧАН» ВМС КИТАЯ

Капитан-лейтенант А. ГУСЕВ 71

СООБЩЕНИЯ, СОБЫТИЯ, ФАКТЫ

Рост ядерного потенциала Британии осложнит контроль над вооружениями	78
Четырехсторонний диалог по безопасности прошел впервые в виртуальном режиме	78
США планируют развернуть ракетные комплексы в Индо-Тихоокеанском регионе	79
Британские ВМС планируют постоянно находиться в Арктике	80
О группировке американских войск в Афганистане	80
О разработке новой доктрины сухопутных войск США	81
Некоторые аспекты модернизации британской армии	82
Пентагон планирует развернуть многосферные оперативно-тактические группы в Европе и Азии	82
Польша сформирует еще три бригады войск территориальной обороны	83
Береговая охрана США расширит операции с применением безэкипажной техники	83
Британские планы освоения космоса	84
Модернизация ВВС Индонезии	85
Израиль испытал систему ПРО «Железный купол»	85
Сеул будет платить больше за содержание американских войск на полуострове	86
Иран представил новую ракетную базу ВМС КСИР	87
Программа модернизации истребителя F-35 затягивается и дорожает	87
Британская разведка совершенствует свою кадровую политику	88
Журналисты в борьбе с коронавирусом	89

ИНОСТРАННАЯ ВОЕННАЯ ХРОНИКА 90

ПРОИСШЕСТВИЯ 99

АВИАЦИОННЫЕ ПРОИСШЕСТВИЯ 102

УЧЕНИЯ 104

ПРЕСТУПЛЕНИЕ БЕЗ НАКАЗАНИЯ 106

БЕСПАМЯТСТВО, НА ОБЛОЖКЕ 106

БЕЗ СРОКА ДАВНОСТИ, НЕ ПОПАЛИ 107

НОВЫЕ НАЗНАЧЕНИЯ, ЗАЯВЛЕНИЕ 108

ОСОБОЕ МНЕНИЕ 109

СТРАНИЦЫ ИСТОРИИ 109

К СОБЫТИЯМ НА УКРАИНЕ 110

ПАМЯТНЫЕ ДАТЫ 112

ЦВЕТНЫЕ ВКЛЕЙКИ

- * Британский гусеничный бронетранспортер «Арес»
- * Базовый патрульный самолет Do-228A ВМС Индии
- * Американский транспортный вертолет CH-53K «Кинг Стэльен»
- * Эскадренный миноносец «Чхве Ён» ВМС Республики Корея

НА ОБЛОЖКЕ

- * Ударный вертолет «Тигр» сухопутных войск ФРГ
- * Брчко
- * XXI век: новые концепции, технологии, исследования, разработки
- * На полигонах мира: испытания в ВВС США авиационных средств поражения в рамках программы «Голден Хорд»



ПЕРСПЕКТИВЫ РЕФОРМИРОВАНИЯ СЕВЕРОАТЛАНТИЧЕСКОГО СОЮЗА. ИНИЦИАТИВА «НАТО-2030»

Полковник В. ПЕТРОВ

Руководство Североатлантического союза активизировало разработку планов реформирования блока на период до 2030 года. Данный процесс осуществляется в рамках принятой на Лондонском саммите альянса (3–4 декабря 2019 года) инициативы «НАТО-2030». Цель проекта – определить приоритеты долгосрочного развития организации и пути оптимизации коалиционной деятельности на ближайшие десять лет.

Необходимость проводимой в Брюсселе работы обуславливают существенные изменения обстановки в мире. Кроме того, Североатлантический союз вынужден вести поиск путей преодоления внутренних разногласий, причина которых в попытках отдельных государств-членов отстаивать национальные интересы в ущерб «коалиционной солидарности».

Наиболее острые противоречия в настоящее время связаны с деятельностью Турции по закупке российских зенитных ракетных систем С-400, оказанию военной помощи правительству национального согласия в Ливии, ведению геологоразведочных работ в Восточном Средиземноморье, уничтожению прозападных курдских вооруженных формирований в Сирии.

Не менее значительный ущерб имиджу блока нанесли заявления президента Франции Э. Макрона о «смерти мозга НАТО» и необходимости создания независимой от Вашингтона военной составляющей ЕС.

Негативное влияние на «трансатлантическую сцепку» оказала политика «геополитического доминирования» бывшей американской администрации во главе с Д. Трампом. Односторонние и во многом непрогнозируемые действия Белого дома привели к ослаблению доверия европейцев к США как «гаранту безопасности».

С учетом этого стала очевидной необходимость повысить сплоченность альянса, укрепить трансатлантические отношения, сохранить ведущие позиции Североатлантического союза в системе международной безопасности, обеспечить своевременное реагирование на угрозы с любых направлений.

Для разработки рекомендаций по реформированию НАТО в апреле 2020 года при генеральном секретаре блока был создан экспертный совет высокого уровня («группа мудрецов»). При его формировании учитывались опыт работы приглашаемых специалистов в структурах Североатлантического союза или национальных правительствах, гендерный и географический баланс. По итогам консультаций были отобраны десять политиков: Т. де Мезьер – экс-министр обороны и внутренних дел Германии (2011–2013) – сопредседатель совета; У. Митчелл – бывший заместитель госсекретаря США по делам Европы и Евразии (2017–2019) – сопредседатель; Дж. Бью – историк,

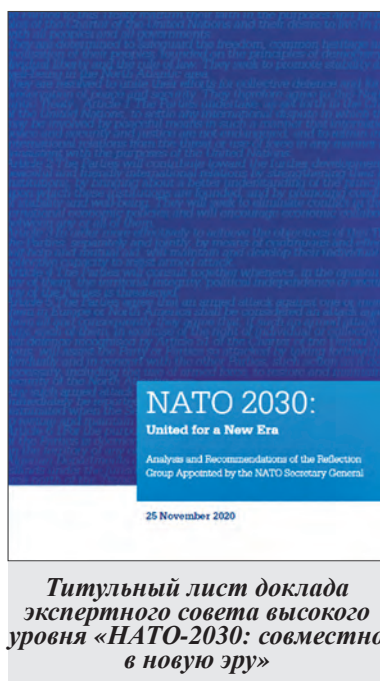



советник премьер-министра Великобритании по международной политике и обороне; А. Далггорд-Нильсен (женщина) – директор института по стратегическим вопросам при академии обороны Дании; М. Дассу (жен.) – бывший заместитель министра иностранных дел Италии (2011–2014); Г. Боссенмайер (жен.) – экс-советник председателя правительства Канады по национальной безопасности (2018–2019); Х. Верхаген (жен.) – глава почтовой компании Нидерландов, эксперт по кибербезопасности; А. Фотыга (жен.) – экс-министр иностранных дел Польши (2006–2007), депутат европарламента; Т. Ильдем – бывший помощник генерального секретаря НАТО – начальник управления Международного секретариата по вопросам общественной дипломатии (2016–2020); Ю. Ведрин – экс-глава внешнеполитического ведомства Франции (1997–2002).

В рамках работы группы проведено около 90 встреч с более чем 200 представителями политических, военных, деловых и научных кругов стран – участниц блока и партнерских государств.

По итогам данной деятельности указанными экспертами **разработан и в ноябре 2020 года представлен Совету альянса доклад «НАТО-2030: совместно в новую эру»** (документ размещен в открытом доступе). Сформулированные в отчете предложения (всего 138 рекомендаций) должны быть утверждены в ходе очередного саммита Североатлантического союза в 2021 году.

В документе отмечается «кардинальное изменение обстановки в сфере безопасности» с момента принятия действующей стратегической концепции (2010). Основной особенностью современной военно-политической обстановки считается возрождение в мире геополитического противостояния между Востоком и Западом. *При этом Россия на ближайшее десятилетие представлена в качестве основного источника угроз на Евроатлантическом пространстве.* В адрес РФ выдвинуты обвинения в наращивании оборонного потенциала, использовании «гибридных» инструментов воздействия, проведении агрессивной политики в отношении соседних государств, повышении военной активности вдоль западных границ (создание зон ограничения/воспрещения доступа), нарушении международных договоренностей.

Вторым по значимости вызовом для безопасности альянса названа растущая экономическая и военная мощь Китая. В то же время указывается, что КНР в отличие от РФ пока не представляет прямой военной угрозы для Евроатлантики. По мнению экспертов НАТО, основную опасность в предстоящие десять лет будут представлять лидерство Китая в сфере высоких технологий и применяемые Пекином инструменты «мягкой силы» (масштабные инвестиции в европейскую инфраструктуру, экономическое давление, дезинформация).

Одной из основных «асимметричных» угроз для Запада по-прежнему считается терроризм. Негативное влияние на безопасность НАТО оказывают неконтролируемая миграция, распространение оружия массового поражения и средств его доставки, соперничество за доступ к природным ресурсам, незаконная торговля



Растущая экономическая и военная мощь Китая рассматриваются в НАТО как значимый вызов для безопасности альянса

оружием, международная преступность и морское пиратство. Отдельно отмечены вызовы, исходящие с южного направления вследствие нестабильной ситуации и конфликтов в ряде стран Ближнего Востока и Северной Африки.

Опасность представляет широкое использование в военных целях передовых и прорывных технологий (ПРТ).

В докладе утверждается, что данные тенденции «изменяют природу войны». При этом, по оценке западных экспертов, разви-



тие цифровых технологий значительно усилило роль невоенных инструментов влияния (кибератаки, пропаганда). Делается вывод, что *«дезинформация и пропаганда особенно опасны в период научно-технического прогресса»*.

Кроме того, внимание акцентировано на рисках для НАТО, связанных с изменением климата и ухудшением санитарно-эпидемической обстановки.

Наряду с перечисленными факторами особо отмечена опасность внутриблоковых политических разногласий, которые Россия и Китай якобы используют в своих интересах.

На основе данных оценок разработчики документа делают вывод о **необходимости дальнейшего преобразования Североатлантического союза** в соответствии с условиями современной военно-политической обстановки – «долговечность и успех НАТО исходят из способности адаптироваться».

В частности, выдвинута идея разработать новую стратегическую концепцию альянса (действующая была принята в 2010 году). В документе предполагается закрепить курс на противодействие РФ и КНР, оставив без изменений основные задачи организации: коллективная оборона, кризисное урегулирование, сотрудничество с внеблоковыми государствами. Кроме того, предлагается включить в концепцию положения о «гибридных» угрозах и проблеме использования передовых технологий.

Сформулирована рекомендация *о создании новой коалиционной структуры для анализа и оценки обстановки* в интересах своевременного вскрытия вызовов и угроз безопасности во всех сферах деятельности. В части, касающейся России, отмечена целесообразность продолжения и дальнейшего совершенствования проводимой политики «стратегического сдерживания» Москвы в сочетании с «ограниченным диалогом» по выгодным для Запада вопросам. Для сдерживания «агрессии с ее стороны» (особенно на «восточном фланге» НАТО) предусматривается поддерживать «адекватное сочетание сил общего назначения и ядерного потенциала альянса». При этом европейским странам блока рекомендуется нарастить усилия по повышению военных расходов и вкладов в коалиционную деятельность. «Диалог» с РФ («с позиции силы и единства») предлагается традиционно ограничить обсуждением ситуации на Украине, вопросов транспарентности военной деятельности и предотвращения инцидентов. В качестве основной площадки для дискуссий рассматривается Совет Россия-НАТО.

При выстраивании двусторонних отношений с РФ союзникам предписывается придерживаться согласованной коалиционной позиции.

Выдвигается идея создания в структуре Международного секретариата блока *отдельного подразделения по отслеживанию сотрудничества РФ с КНР в политической, военной и научной областях*.

Разработчики документа полагают уделять больше внимания проблемам, связанным с Китаем. По замыслу натовских экспертов, Североатлантический союз должен демонстрировать готовность к нейтрализации угроз со стороны КНР. Для наращивания возможностей НАТО по реагированию на попытки Пекина повлиять на коалиционную безопасность предусматривается активизировать обмен информацией между союзниками, повысить устойчивость стран блока к «асимметричному» воздействию, оценить степень зависимости государств альянса от китайских высоких технологий.

Предлагается разработать соответствующую политическую стратегию НАТО с учетом возрастания к 2030 году роли Пекина в мире. Кроме того, *рекомендуется так-*



Одной из основных «асимметричных» угроз для Запада считается терроризм. Негативное влияние на безопасность НАТО оказывает также неконтролируемая миграция



В качестве одной из важнейших областей реформирования НАТО определено внедрение передовых и прорывных технологий в сфере безопасности и обороны

же создать консультативный орган для обсуждения с Китаем интересов Североатлантического союза в сфере безопасности. В частности, эксперты блока выступают за втягивание КНР в политический диалог по вопросам контроля над вооружениями.

В качестве одной из приоритетных областей реформирования НАТО определено развитие и внедрение передовых и прорывных технологий в сфере безопасности и обороны. Ключевые направления – обработка больших массивов данных, искусственный интеллект,

роботизированные и космические системы, ракетные гиперзвуковые комплексы, квантовые и биотехнологии. Для скоординированной деятельности союзников в данной области рекомендуется в кратчайшие сроки принять стратегию НАТО в сфере инноваций. Одна из первоочередных задач – определение «слабых мест» блока в применении ППТ.

Предлагается интегрировать вопросы развития и применения передовых технологий в процесс военного строительства НАТО, активно внедрять искусственный интеллект в стратегическое и оперативное планирование, расширять взаимодействие с частным сектором в сфере НИОКР. Выдвинута идея о создании в НАТО структуры, аналогичной управлению перспективных исследований МО США (ДАРПА) или Европейскому фонду обороны.

Рекомендуется также разработать стратегию по перекрытию Китаю доступа к новейшим европейским научно-техническим разработкам.

В докладе указывается, что альянсу следует *наращивать усилия в борьбе с терроризмом* и более активно прорабатывать данный вопрос в рамках решения трех ключевых задач НАТО. Признается необходимость расширения обмена развединформацией между союзниками, а также проведения совместной оценки террористических угроз и тактик. Предлагается уделять больше внимания использованию в этой сфере передовых технологий.

По мнению западных экспертов, следует *сформулировать четкую стратегию НАТО в отношении Юга* (Ближнего Востока и Северной Африки) с учетом угрозы терроризма, а также усиления в Средиземноморье позиций России и Китая.

Рассматривается возможность корректировки заблаговременных планов реагирования на изменения обстановки и усиления регионального координационного центра «Юг» (Неаполь, Италия). Следует расширять сотрудничество на южном направлении с ЕС, а также с Африканским союзом, Лигой арабских государств, Советом арабских государств Персидского залива. Выдвинута инициатива включить «средиземноморский аспект» в политику НАТО на российском направлении.

Отмечается целесообразность *продолжения поддержки Североатлантическим союзом режима контроля над вооружениями*. При этом рекомендуется адаптировать построение коалиционных сил к условиям прекращения действия Договора о ликвидации ракет средней и меньшей дальности, а также «нарастания угроз со стороны новых российских вооружений». Одновременно заявляется о важности продолжения практики привлечения неядерных союзников по НАТО к отработке применения ядерного оружия. Особо указывается на необходимость дальнейшего политического давления на Россию с целью вынудить Москву возобновить выполнение соглашений в сфере контроля над вооружениями.

Признается важным *активизировать внутриблоковые консультации по вопросам энергетической безопасности*, а также включить данную тематику в планы



ОБП и обороны. Предлагается проводить ежегодную оценку ситуации в сфере энергобезопасности. При этом особое внимание уделяется повышению эффективности использования энергоносителей в военной деятельности, а также бесперебойному снабжению энергоресурсами коалиционных группировок войск (сил).



Особое внимание уделяется повышению эффективности использования энергоносителей в военной деятельности, а также бесперебойному снабжению энергоресурсами коалиционных группировок войск (сил)

Отдельное место отводится усилению роли Североатлантического союза в решении экологических проблем. Среди рекомендаций – создание центра передового опыта НАТО по вопросам климата и безопасности. Предлагается актуализировать инициативу блока «Грин дефенс» (2014) и более активно использовать программу альянса «Наука ради мира и безопасности» для разработки и внедрения в военной сфере экологически безвредных технологий.

Одним из приоритетов трансформации считается *повышение готовности блока к решению ключевых задач в условиях пандемий и природных катастроф*, в том числе за счет проведения соответствующих учений и тренировок. Отмечается важность использования опыта, полученного в ходе борьбы с распространением коронавирусной инфекции.

Считается необходимым *активизировать обсуждение «гибридных» угроз в различных структурах НАТО*. При этом допускается задействование ст. 5 Вашингтонского договора (о коллективной обороне) в ответ на кибератаки и «нелинейную» агрессию. Предлагается более широко использовать механизм внутриблоковых консультаций в случае выявления таких нападений. Требуется разработать варианты реагирования на дезинформацию и внешнее силовое давление, определить меры по поддержке партнеров, а также периодически отрабатывать в ходе учебной деятельности алгоритмы выявления и нейтрализации «гибридных» вызовов.

В *космической области* рекомендуется уделять больше внимания оценке угроз с воздушно-космического направления, учитывать вопросы деятельности в космосе в интересах сдерживания, обороны и обеспечения устойчивости критической инфраструктуры. Предлагается также расширять диалог между альянсом и частным сектором в этой сфере.

Эксперты блока считают важным *наращивать возможности НАТО в области стратегической пропаганды* (расширение штатов, увеличение финансирования, использование новых форм и методов воздействия). Особо отмечается необходимость широкого использования потенциала цифровых технологий.

Кроме того, подчеркивается целесообразность возобновления практики принятия деклараций по итогам министерских заседаний Совета НАТО (прекращена



Одним из приоритетов трансформации НАТО считается повышение готовности блока к решению ключевых задач в условиях пандемий и природных катастроф



в 2011 году) и отдельных заявлений постоянных представителей по наиболее резонансным событиям в мире.

В интересах укрепления единства альянса странам-участницам рекомендуется *подтвердить свои обязательства по коллективной обороне и взаимопомощи в соответствии с Вашингтонским договором 1949 года, а также приверженность принципам «демократии, свободы и верховенства закона».*

Предлагается принять «кодекс поведения», обязывающий государства НАТО решать противоречия исключительно путем переговоров (в том числе при посредничестве официальных лиц альянса) и воздерживаться от использования «права вето» по политическим мотивам. В этом контексте отмечается важность выполнения союзниками положения ст. 1 Вашингтонского договора, предусматривающего возможность *урегулировать все международные споры, в которые они могут быть вовлечены, мирными средствами.*

Считается необходимым продолжить выполнение государствами-членами обязательств, принятых на саммите НАТО в Великобритании (2014). Прежде всего речь идет о доведении участниками альянса к 2024 году уровня военных расходов до 2 проц. ВВП, а также о развитии национального и коалиционного военного потенциала.

Предлагается рассмотреть возможность *создания центра передового опыта НАТО по обеспечению «устойчивости демократии».* Задачи данной структуры – оценка приверженности стран альянса «общим ценностям» и оказание отдельным государствам Североатлантического союза содействия в снижении восприимчивости общества к внешнему вмешательству во внутривнутриполитические процессы.

С учетом обострившихся разногласий среди союзников намечается *активизировать внутриблоковые политические консультации* с целью выработки единых подходов к общим проблемам, информирования о подготавливаемых решениях и об изменениях в политике, которые могут отразиться на безопасности Запада.

Рекомендуется увеличить количество ежегодных совещаний министров иностранных дел стран НАТО (с двух до трех) и неофициальных встреч. Представляется также необходимым проводить в рамках блока заблаговременное согласование позиций по вопросам, выносимым на рассмотрение на площадках других международных организаций.

Считается целесообразным *расширять перечень обсуждаемых в Совете НАТО проблем*, с которыми может столкнуться альянс, а также вести «на опережение» поиск путей реагирования на них.

Коалиционным интересам отвечает расширение взаимодействия с Евросоюзом. Среди предложенных проведение встречи глав государств и правительств стран НАТО и ЕС «на полях» предстоящего в текущем году саммита блока. При этом в двусторонних отношениях предусматривается закрепление ведущей роли Североатлантического союза в обеспечении безопасности Запада и расширение участия «не-евровских» членов альянса (прежде всего США) в инициативах Евросоюза.



Допускается задействование ст. 5 Вашингтонского договора (о коллективной обороне) в ответ на кибератаки и «нелинейную» агрессию

Выдвигается инициатива о создании в *Международном секретариате НАТО и Европейской внешнеполитической службе специализированных структур для взаимодействия и обмена информацией.*

Особое место отводится сотрудничеству двух организаций в вопросах обеспечения устойчивости к внешнему «гибридному» воздействию и внедрения



технологий искусственно-го интеллекта.

Одним из основных направлений коалиционной деятельности является *совершенствование партнерской политики НАТО* для решения стоящих перед блоком задач.

Считается важным интен-сифицировать консульта-ции по вопросам безопасно-сти с наиболее «ценными» партнерами, к которым отнесены Швеция, Фин-ляндия, Украина, Грузия, Босния и Герцеговина, Иор-дания, Тунис, Австралия, Новая Зеландия, Республи-ка Корея и Япония. В пер-спективе предполагается включить в их состав Индию и прежде всего с целью противодействия нарастающей мощи Китая.

В интересах активизации партнерской деятельности на южном направлении пред-лагается создать региональный центр партнерской инициативы НАТО «Средизем-номорский диалог» (Алжир, Египет, Израиль, Иордания, Мавритания, Марокко и Тунис).

Наиболее сложным для альянса является совершенствование процессов приня-тия коалиционных решений и их реализация. В этом контексте одним из нововве-дений может стать наделение генерального секретаря Североатлантического сою-за урегулировать «повседневные вопросы» (кадровые и финансовые) без санкции Совета НАТО.

Для повышения оперативности реагирования в период кризисных ситуаций допуска-ется формирование под эгидой организации «коалиций заинтересованных государств» для выполнения задач, не пользующихся единогласной поддержкой всех стран-участниц, с опорой на коалиционные структуры и потенциал. При этом, по мнени-ю «мудрецов», срок принятия решений Советом НАТО в кризисной ситуации не должен превышать 24 ч.

Кроме того, предлагается повысить порог блокирования коалиционных решений одним государством до министерского, то есть фактически отказаться от при-нятого в альянсе принципа консенсуса на рабочем уровне.

В сфере административной деятельности блока рекомендуется:

- проводить не реже одного раза в пять лет оценку эффективности функциониро-вания профильных структур НАТО;
- обеспечить периодическую ротацию персонала коалиционных органов;
- повысить устойчивость функционирования подразделений Североатлантическо-го союза, в том числе за счет широкой цифровизации рабочих процессов;
- увеличить гражданский бюджет альянса (содержание гражданских структур, проведение конференций и заседаний) до 0,26 млрд евро в 2021 году;
- изучить вопрос о создании центра высшего образования (университета) НАТО для повышения уровня подготовки специалистов и продвижения идей евроатлан-тического сообщества.

В целом рекомендации «группы мудрецов» предполагают пересмотр отдель-ных процедур функционирования Североатлантического союза и доктриналь-ных документов, включая стратегическую концепцию блока. В то же время эксперты предлагают не предусматривать кардинальных перемен в дея-тельности альянса и направлены в первую очередь на укрепление позиций и единства блока в противостоянии с Российской Федерацией в предстоящем десятилетии. 🌐



Одним из основных направлений коалиционной деятельности НАТО является совершенствование партнерской политики для решения стоящих перед блоком задач



ПРОМЕЖУТОЧНЫЕ СТРАТЕГИЧЕСКИЕ НАСТАВЛЕНИЯ ПО НАЦИОНАЛЬНОЙ БЕЗОПАСНОСТИ США

Полковник А. МАРИНИН

Белый дом представил в марте с. г. «Промежуточные стратегические наставления по национальной безопасности США», предваряющие новую редакцию «Стратегии национальной безопасности», которая планируется к изданию в текущем году. Документ предназначен для министерств и ведомств Соединенных Штатов, отвечающих за обеспечение национальной безопасности страны.

В предисловии к наставлениям президент Джо Байден подчеркнул, что США на данном историческом этапе должны доказать мировому сообществу, что их система государственного устройства является «не пережитком прошлого, а наилучшим способом развития и движения к будущему». По его мнению, сейчас мир переживает «переломный момент, отягощенный новыми кризисами», однако он уверен, что, несмотря на это, Вашингтон добьется успеха «в продвижении американских интересов, отстаивании универсальных ценностей и обновит источники национальной мощи». Все это требует формирования нового курса как во внутренней, так и во внешней политике, а также в политике национальной безопасности.

Согласно документу Соединенные Штаты должны противостоять измене-

нию расстановки сил в мире, которое обусловлено якобы растущей агрессивностью Китая и «решимостью России усилить свое глобальное влияние на мировой арене». Кроме того, убеждены авторы наставлений, «такие региональные игроки, как Иран и Северная Корея, продолжают использовать возможности и технологии, способные изменить правила игры, угрожая союзникам и партнерам США и бросая вызов региональной стабильности».

Страна противостоит также пандемии, «значительному экономическому спаду, кризису расовой справедливости, растущему национализму, отступающей демократии в условиях усиливающегося соперничества с Китаем, Россией и другими авторитарными государствами на фоне технологической революции, меняющей все аспекты нашей жизни».

Особое внимание уделено климатическому кризису, который, по мнению авторов доклада, требует незамедлительных действий, чтобы избежать «ужасных последствий для здравоохранения, экономики и безопасности». В связи с этим Вашингтон в ближайшие месяцы намерен призвать «крупнейшие экономики мира» активизировать усилия в этой сфере, в частности, сократить объемы промышленных выбросов в атмосферу. Одновременно США готовы оказывать гуманитарную помощь странам, пострадавшим от стихийных бедствий».

Сложившаяся ситуация, подчеркивается в наставлениях, требует нового более широкого представления о национальной безопасности государства с пониманием ее роли в мире и зависимости от «внутренней жизнеспособности». Последняя же ослабляется такими вызовами, как «неэффективное руководство, негативное влияние негосударственных структур, а также терроризм



Важное положение документа – стремление Белого дома укрепить и модернизировать не только собственные вооруженные силы, но и альянсы, в которые они входят, в том числе НАТО

и экстремизм, и внутри страны, и за ее пределами».

Вместе с тем, несмотря на угрозы и риски, «устойчивые преимущества Соединенных Штатов во всех проявлениях нашей мощи позволяют стране формировать будущее международной политики для продвижения ее собственных интересов, ценностей и создания более свободного, безопасного и процветающего мира». Для достижения поставленных целей решающее значение имеют вооруженные силы (ВС), переоценку которых необходимо провести «перед лицом вызовов, исходящих от России и Китая». Речь идет прежде всего об их численности, структуре и возможностях. «Мы будем поддерживать боеготовность ВС и обеспечим, чтобы они оставались наиболее подготовленными силами в мире. Перед лицом стратегических вызовов со стороны все более уверенно действующего Китая и создающей дестабилизацию России мы проведем оценку необходимой структуры, возможностей и определим численность наших вооруженных сил», – отмечается в документе.

Вашингтон намерен также «сместить фокус с ненужных устаревших платформ и систем вооружений, чтобы высвободившиеся ресурсы направить в качестве инвестиций в передовые технологии и возможности». При этом самое серьезное значение придается обеспечению кибербезопасности страны – главному приоритету «в усилении наших возможностей».

В наставлениях подчеркивается, что «Белый дом никогда не станет колебаться при решении вопроса о применении силы, если это будет необходимо для защиты наших жизненно важных национальных интересов». В то же время «использование военной силы должно быть крайней мерой» и на первый план необходимо выводить «дипломатию и искусство экономического управления».



По мнению авторов постановлений, требуются незамедлительные действия в ответ на климатические изменения. В связи с этим США в ближайшее время намерены призвать «крупнейшие экономики мира» активизировать усилия в этой сфере, в частности сократить объемы промышленных выбросов в атмосферу

Важное положение документа – стремление Вашингтона укреплять и модернизировать альянсы, в которые они входят, в том числе НАТО. «Соединенные Штаты вновь подтверждают приверженность трансатлантическому партнерству и намерены создавать прочную общую повестку с ЕС и Великобританией по основным международным проблемам. Мы модернизируем Североатлантический союз и наши союзы с Австралией, Японией и Республикой Корея, которые наряду с другими альянсами и партнерствами по всему миру представляют для нас величайшую стратегическую ценность», – подчеркивается в документе. В нем указывается также, что США, следуя «жизненно важным интересам», необходимо особое внимание уделять сотрудничеству в Индо-Тихоокеанском



Согласно наставлениям США намерены вести диалог с Россией и Китаем по целому ряду новых военно-технических разработок, чтобы избежать дорогостоящей гонки вооружений



Одна из проблем США – противостояние кризису расовой справедливости

регионе, Европе и Западном полушарии. Так, Вашингтон будет углублять партнерские отношения с Индией и Новой Зеландией, Сингапуром, Вьетнамом и другими государствами АСЕАН. В Западном полушарии Белый дом намерен расширять сотрудничество с Канадой и Мексикой.

Среди стран Ближнего Востока в документе особо упоминается Израиль и стремление США твердо следовать курсу обеспечения его безопасности, «работая с региональными партнерами в интересах сдерживания агрессии Ирана». При этом Вашингтон больше не собирается закрывать глаза на случаи, когда их партнеры на Ближнем Востоке «проводят политику, идущую вразрез с американскими интересами и ценностями».

Наставления не лишены и пацифических ноток, связанных со стремлением Белого дома «не участвовать в вечных войнах, которые стоили тысяч жизней и триллионов долларов». Поэтому новая американская администрация намерена «ответственно завершить самую продолжительную войну США в Афганистане, с гарантией того что это государство больше не превратится в безопасное убежище для террористов, совершающих атаки против нашей страны». Но при этом военное присутствие в Европе и Индо-Тихоокеанском регионе будет еще более серьезным, поскольку Вашингтон намерен «сдерживать противников и

защищать свои интересы, работая с партнерами». Аналогичная ситуация складывается на Ближнем Востоке, где военное присутствие США «будет соответствовать уровню, необходимому для разрушения международных террористических сетей».

Администрация президента Джо Байдена планирует также продолжать диалог с Москвой и Пекином по современным военным технологиям, оказывающим влияние на стратегическую стабильность. Приоритет

для Белого дома – сокращение роли ядерного оружия в обеспечении национальной безопасности страны. Авторы наставления подчеркивают, что США не будут устраивать «дорогостоящие гонки вооружений» и планируют активно заключать с иностранными партнерами договоры в сфере ограничения вооружений. В качестве примера приводится соглашение с Россией о продлении на пять лет Договора о мерах по дальнейшему сокращению и ограничению стратегических наступательных вооружений.

Последняя «Стратегия национальной безопасности США», принятая в декабре 2017 года, определяет четыре приоритета внешней политики администрации экс-президента Д. Трампа: «защита родины, американцев и американского образа жизни»; «обеспечение процветания Америки»; «укрепление мира при помощи силы» и «распространение американского влияния», которые позиционируют страну не как глобальную сверхдержаву, а как мощное национальное государство, конкурирующее с другими. Ключевое положение этого документа, как и в представленных наставлениях, – Соединенные Штаты противостоят России и Китаю якобы «ревизионистским державам», бросающим вызов американскому процветанию и стремящимся подорвать их безопасность.

В отличие от этой стратегии в «Промежуточных стратегических наставлениях по национальной безопасности США» обращает на себя внимание стремление Вашингтона обеспечить глобальное лидерство страны посредством модернизации ее вооруженных сил с использованием военных возможностей союзнических альянсов и государств-партнеров, формируя таким образом «будущее международной политики для продвижения собственных интересов и ценностей».



ТРАНСФОРМАЦИЯ ВЗГЛЯДОВ РУКОВОДСТВА ВС США НА ВЕДЕНИЕ ОПЕРАЦИЙ В КИБЕРПРОСТРАНСТВЕ

*А. СТЕПАНОВ,
доктор технических наук*

В последние годы произошло изменение взглядов военно-политического руководства США на цели и задачи проведения операций в киберпространстве. Основным результатом трансформации стало придание легитимности и расширение перечня оснований проведения наступательных киберопераций, в том числе в мирное время. Практически трансформация выразилась как в изменении нормативно-правовой базы, принятии новых документов, так и в значительном расширении состава задействуемых для проведения киберопераций сил и средств, увеличении числа решаемых ими задач и создании новых объектов киберинфраструктуры в различных регионах мира.

Первоначально официальные цели ВС США в киберпространстве, перечисленные в первой «Стратегии действий министерства обороны США в киберпространстве» (2015), носили оборонительный характер. Для их достижения ВС США предписывалось использовать все имеющиеся возможности для отражения угрожающих интересам страны кибератак.

Действующая сегодня «Стратегия...» от 2018 года приняла более агрессивный характер, в ней указывается, что США будут предпринимать упреждающие действия с целью блокирования вредоносной киберактивности, что можно трактовать как возможность нанесения заблаговременных киберударов по объектам про-



Нарукавный знак военнослужащего подразделения киберсил ВС США

тивника. Предусматривается ведение наступательных (Offensive Cyberspace Operations) и оборонительных (Defensive Cyberspace Operations – DCO) киберопераций.

К оборонительным относятся операции:

- проводимые с целью защиты киберпространства, используемого в интересах министерства обороны (МО) США (Internal Defensive Measures – DCO-IDM);
- ответные (Response Actions – DCO-RA), проводимые вне пределов защищаемых информационных сетей;
- комплексной вневедомственной защиты типа DCO-IDM и DCO-RA, проводи-



Варианты эмблем четырех киберкомандований

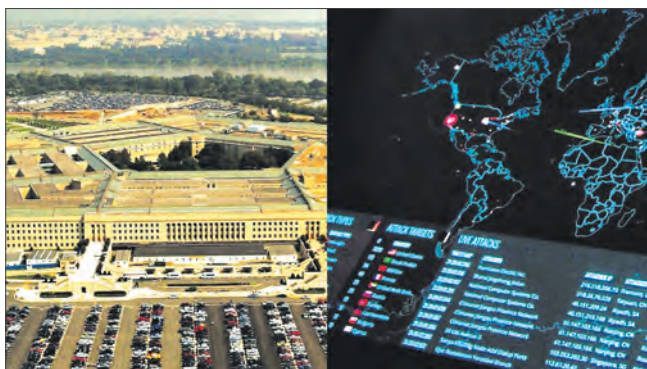

В 2020 году Международный институт стратегических исследований признал, что ВС США обладают самым широким набором инструментов для проведения результативных киберопераций

мые в интересах предотвращения атак на информационные ресурсы федеральных ведомств и коммерческих структур США, а также их союзников.

Представляется очевидным, что операции типа DCO-RA, формально относимые к оборонительным, по своей сути являются наступательными. Ряд западных военных экспертов считает операции подобного типа «активными оборонительными», или «контрударными», наносимыми, например, в ответ на «хакерскую» кибератаку или с целью ее предотвращения.

Сегодня в каждом из четырех видов ВС США существуют соответствующие киберкомандования, являющиеся органами административного управления. Оперативное управление киберсилами и взаимодействие с другими государственными структурами в вопросах планирования и проведения киберопераций осуществляет объединенное киберкомандование (ОКиК) ВС США.



Рабочее помещение одного из центров киберопераций

В 2020 году в состав объединенного киберкомандования входило более 130 оперативных групп. В соответствии с решаемыми задачами данные группы делятся на три основных типа:

- стратегических киберопераций (Cyber National Mission Teams);
- оперативно-стратегических киберопераций (Cyber Combat Mission Teams);
- киберзащиты (Cyber Protection Teams).

Численный состав военного и гражданского персонала ОКиК ВС США превышает 6 тыс. человек.

Следует отметить некоторые следующие особенности подготовки и проведения наступательных киберопераций ВС США.

При организации операции учитывается, что эффективность ее проведения определяется двумя факторами – наличием разведывательной информации об уязвимости атакуемой киберсистемы и способностью атакующей стороны эффективно этим воспользоваться. Для достижения поставленных целей последовательно решаются две задачи – добытие разведывательной информации, раскрывающей слабые стороны противника, и подготовка к проведению операции персонала и аппаратно-программных средств.

Для выполнения первой задачи командующий ОКиК ВС США может использовать ресурсы управления национальной безопасности МО США, поскольку он одновременно является руководителем этого ведомства.

Залогом успешного решения второй задачи является заблаговременная подготовка. В ряде случаев для обеспечения готовности к немедленному применению вредоносное программное обеспечение заранее внедряется в информационные системы противника. Американские военные эксперты признают наличие аппаратно-программных закладок в различных информационных системах потенциальных противни-



ков, осуществленных спецслужбами США в последние годы.

Несмотря на наличие многочисленных доказательств деструктивного воздействия на военные и гражданские объекты киберпространства ряда государств (например, Ирана и Венесуэлы) военно-политическое руководство США крайне редко признает факт проведения наступательных операций. В официальных публикациях комментируется операция «Пыльная симфония» (Glowing Symphony), проводившаяся ВС США с целью противодействия структурам террористической организации «Исламское государство Ирака и Леванта» (запрещена в Российской Федерации) в информационной сфере. Кроме того, в июле 2020 года Д. Трамп признал санкционирование им наступательной кибероперации, проведенной в 2018 году против российской компании «Агентство интернет-исследований».

Причины официальной сдержанности очевидны. Сам Белый дом в «Национальной стратегии кибербезопасности» 2018 года декларирует угрозу совершения в киберпространстве «злонамеренных действий, угрожающих национальной безопасности США, а также их союзников или партнеров» в качестве основания для использования прямой военной силы. В перечень злонамеренных действий, приведенный в «Стратегии национальной безопасности» (2017), включены не только кибератаки на объекты критически важной инфраструктуры, но и «злонамеренные кампании пропаганды и дезинформации».

Необходимо отметить, что в официально заявленный состав информационных операций, проводимых ВС США, также входят различные операции в компьютерных сетях, включая наступательные, предназначенные для информационно-воздействия на определенные социальные или профессиональные группы. Действительно, кибернетическое пространство, отнесенное в США к одной из сфер боевых действий, сегодня является наиболее приемлемым для выполнения информационных операций.

Потенциал и возможности киберсил ВС США высоко оцениваются западными



Киберпространство отнесено в США к одной из сфер боевых действий

экспертами. Так, в 2020 году Международный институт стратегических исследований признал, что ВС США обладают самым широким набором инструментов для проведения результативных киберопераций – от подготовленной нормативной базы до профессионально обученного и постоянно тренируемого в ходе учебных и реальных действий персонала. Ряд американских экспертов прогнозирует повышение в будущем статуса киберсил до отдельного вида ВС США.

В заключение следует отметить следующие факты, характеризующие трансформацию в последнее десятилетие взглядов военно-политического руководства США на ведение операций в киберпространстве.

Когда в 2010 создавалось ОКК ВС страны, предполагалось, что основной его задачей будет защита от вредоносного кибервоздействия, направленного на инфраструктуру МО с целью нарушения работоспособности или добывания разведывательной информации.

Сегодня такой подход к проведению киберопераций, основанный только на ответных действиях, считается несоответствующим характеру современных более интенсивных и технически совершенных, «широких» по объектам воздействия и «тяжелых» по возможным последствиям кибератак.

В настоящее время при планировании и ведении киберопераций ВС США широко применяется принцип «лучшая защита – это нападение». Как сказано в одной из официальных американских публикаций, посвященных анализу десятилетней деятельности ОКК, «сегодня мы научились тому, что защита нашего киберпространства требует проведения операций за его границами». 🌐



РАСШИРЕНИЕ ВОЕННОГО ПРИСУТСТВИЯ ИНДИИ В КОСМИЧЕСКОМ ПРОСТРАНСТВЕ

В. АЛЕКСАНДРОВ,

доктор военных наук, профессор;

Ю. ВАСИЛЬЕВ,

кандидат военных наук, доцент

Развитие международной обстановки в начале XXI века характеризуется активизацией гонки вооружений и дальнейшей милитаризацией космического пространства. В этих условиях Индия осуществляет развертывание системы национальной ПРО, разработала методы ведения противоспутниковых операций в космосе. Министерство обороны (МО) республики рассматривает использование космоса в качестве одного из важнейших аспектов повышения боевых возможностей национальных вооруженных сил в рамках действующей «Концепции развития космических систем до 2020 года» (Space vision-2020).

В соответствии с данной концепцией создана структура и определены организации, занимающиеся вопросами использования космического пространства. В их состав включены органы при правительстве: Национальная организация по исследованию космоса (Indian Space Research Organisation), Комиссия по космосу (Space Commission), Департамент космоса (Department of Space); при министерстве обороны и объединенном штабе обороны: Организация оборонных исследований и разработок (Defence Research and Development Organisation), Центр космической разведки «Дипак» (Defence Image Processing and Analysis Center); Центр обработки и анализа спутниковых изображений и другие.

В документе подчеркивается, что применение космических аппаратов (КА)

должно обеспечивать деятельность национальных ВС в любой области космического пространства над любым районом планеты, позволять максимально результативно задействовать возможности КА для оперативного и надежного руководства войсками (силами), наведения на цель управляемого оружия.

В концепции сформулированы потребности ВС, обеспечить которые предусматривается с использованием возможностей космической группировки:

- раннее обнаружение и предупреждение о стартах ракет различных типов;
- навигация;
- космическая разведка наземных объектов;

- организация спутниковой связи в интересах обеспечения управления войсками и взаимодействия между командными органами стратегического, оперативного и тактического уровней;

- обеспечение метеоданными вооруженных сил;

- выполнение экспериментальных полетов КА в рамках научных исследований и передовых разработок в интересах военного ведомства;

- обеспечение безопасности орбитальной группировки.

Решить указанные задачи министерство обороны Индии предполагает за счет комплексного задействования возможностей КА военного и двойного назначения.

Использование военной системы спутниковой связи (ССС) отмечается с момен-

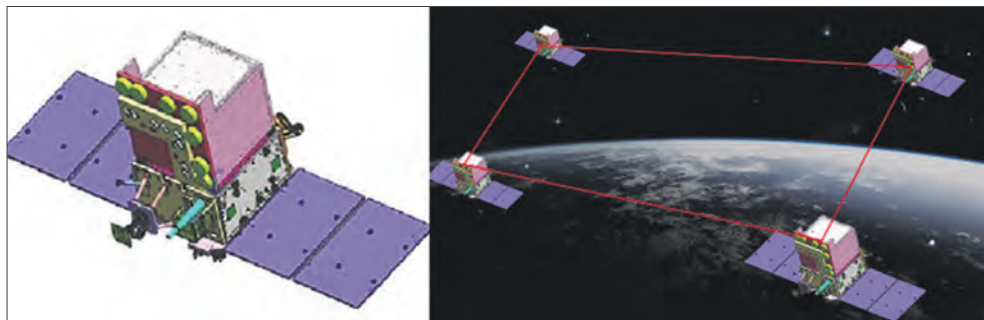

Космический аппарат «Эмисат» (слева) и вариант построения перспективной орбитальной группировки Р и РТР (справа)

та вывода в 2013 году на орбиту КА – «Гсат-7/Инсат-4Ф» (GSAT-7/INSAT-4) в интересах ВМС страны. В 2015-м на орбиту выведен новый КА «Гсат-7А», предназначенный для обеспечения спутниковой связью ВВС, СВ и ВМС, а также разведывательных служб.

В интересах военной спутниковой связи активно используются КА двойного назначения: IRS-1С, -1D, -P3, «Оушнсат-1» (Oceansat-1), «Ресурсат-1 и -2» (Resourcesat-1 и -2), «Картосат-1, -2, -2А и -3» (Cartosat-1, -2, -2А и -3), «Рисат-1 и -2» (Risat-1 и -2) и «Сарал» (SARAL), запуск которых осуществлен в 2012–2019 годах. Активный срок существования их на орбите составляет от 12 до 15 лет. В настоящее время в интересах военного ведомства задействуются 14 индийских КА спутниковой системы связи.

Организация космических исследований Индии до 2024 года планирует осуществить вывод на орбиту дополнительно 14 КА серии «Гсат», часть из которых предполагается использовать для наращивания возможной группировки КА связи, задействованной в структуре управления национальными ВС и смежных структур.

Космический аппарат радио- и радиотехнической разведки (Р и РТР) «Эмисат» (Emisat), разработанный в интересах МО Индии, и является первым в создаваемой космической группировке подобного назначения. КА выведен на орбиту в 2019 году, срок его активного функционирования на орбите составляет около 8 лет.

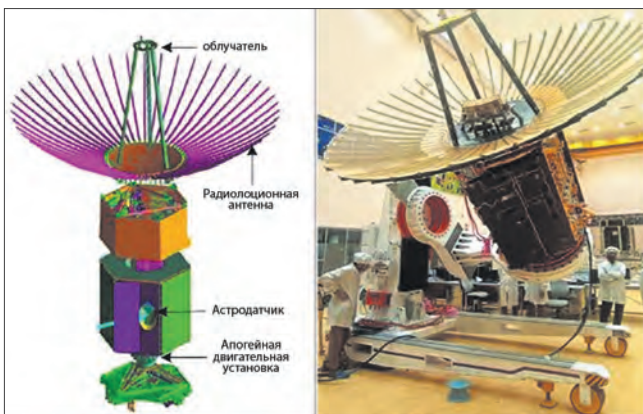

Внешний вид космического аппарата радиолокационной разведки «Рисат-2BR1»

Принятие на вооружение системы космической Р и РТР в целом ожидается не ранее 2025 года. Ввод ее в эксплуатацию позволит отслеживать перемещение корабельных ударных групп и воинских контингентов сухопутных войск, вскрывать изменения состояний боевой готовности вооруженных сил иностранных государств, в первую очередь Китая и Пакистана.

Орбитальная группировка КА радиолокационной разведки (РЛР) военного ведомства страны состоит из космических аппаратов типа «Рисат-1, -2В, -2BR1», которые функционируют на низкой круговой орбите (от 100 до 2 000 км), и оснащены радиолокационным оборудованием с пространственным разрешением до 1 м в полосе 10 км.

Таким образом, вооруженные силы Индии имеют собственную систему космической радиолокационной разведки, обеспечивающую им возможность круглосуточного и всепогодного наблюдения за участками местности (морскими/

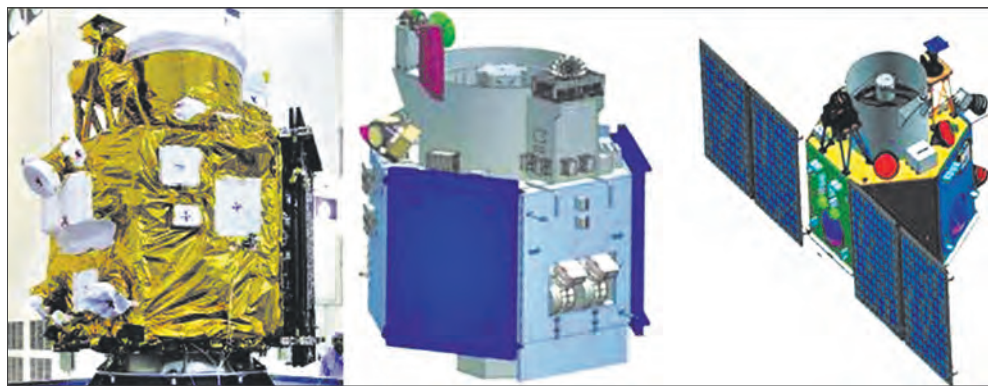

Космический аппарат оптико-электронной разведки «Картосат-3»



Космический аппарат метеоразведки «Инсат-3D»

океанскими акваториями) и вскрытия объектов на них.

Орбитальная группировка КА оптико-электронной разведки включает пять спутников типа «Картосат-2С, -2D, -2Е, -2F и -3», функционирующих на солнечно-синхронной орбите, полезная нагрузка которых разработана по заказу военного ведомства республики. Расчетный срок активного существования на орбите пять лет. Максимальная разрешающая способность оборудования составляет 0,25 м, что соответствует технологическому уровню разведывательных КА США и Китая. Оптическая система спутника позволяет проводить съемку в панхроматическом и мультиспектральном режимах.

Кроме того, бортовое оборудование «Картосат-3» обеспечивает гиперспектральное сканирование земной поверхности, формирование стереопар изображений одного объекта под разными углами и пространственную съемку.

В интересах военного ведомства Индии также задействуются ресурсы национальной космической системы дистанционного зондирования Земли (ДЗЗ). Существующая группировка состоит из восьми аппаратов, в том числе пяти – оптико-электронной разведки, двух – радиолокационной разведки и одного – гиперспектральной съемки земной поверхности.

Океанографический КА «Скатсат-1» (SCATSat-1) предназначен для наблюдения и контроля надводной обстановки в интересах обеспечения безопасности

морского судоходства, а также действий боевых кораблей ВМС Индии в акватории Мирового океана.

Для метеорологического обеспечения деятельности вооруженных сил Индии функционируют космические аппараты «Инсат-3D и -3DR» (Insat-3D и -3DR).

Срок активного функционирования на орбите КА «Инсат-3DR» до 5 лет, зона покрытия космической системы метеоразведки – акватория Индийского океана, Ближневосточный регион, Южная и Юго-Восточная Азия.

В дальнейшем предусматривается создание полномасштабной комплексной системы наблюдения за состоянием атмосферы и земной поверхности с высоким разрешением, основу которой составят группировки аппаратов метеоразведки и ДЗЗ. Предполагается, что реализация намеченных планов позволит Индии не только повысить эффективность метеорологического обеспечения национальных вооруженных сил и других заинтересованных ведомств, но и претендовать на предоставление соответствующих услуг другим странам наравне с США, Китаем и Евросоюзом.

Индийская космическая радионавигационная система (КРНС) «Навик» (Navigation Indian Constellation) предназначена для определения местоположения и скорости движения наземных, воздушных и морских объектов на территории страны и на удалении до 1 500 км от государственной границы.

Система активно используется в интересах вооруженных сил, МВД, а также других заинтересованных министерств и ведомств. В настоящий момент создано несколько типов приемных устройств, предназначенных для установки на корабли, автомобили, а также для подключения к индивидуальным мобильным устройствам. Департамент космоса осуществляет в том числе коммерческое использование КРНС «Навик» со второй половины 2020 года.

Министерство обороны Индии намерено активно использовать КРНС «Навик» для навигационного обеспечения деятельности войск в различных условиях оперативной обстановки, в дальнейшем планируется ее применение в системах наведения ракетного оружия и управляемых высокоточных боеприпасов.

Публикация Вашингтоном планов создания системы противоракетной обороны (ПРО), проведение КНР в 2007 году



и США в 2008-м противоспутниковых операций в космическом пространстве привели к пересмотру военно-политическим руководством Индии позиции, связанной с использованием космоса в военных целях. В 2011 году было объявлено о планах развертывания национальной системы противоракетной обороны. Это решение аргументировалось необходимостью противодействия существующей угрозе поражения объектов на территории Индии со стороны КНР и Пакистана баллистическими ракетами средней дальности. Планируемые действия рассматривались Нью-Дели в качестве вынужденной меры с целью обеспечения гарантированного превосходства над Пакистаном и достижения паритета с КНР – наиболее вероятными противниками Индии.

В интересах решения этой задачи в структуре объединенного штаба обороны созданы два отдела: «Дарга» (DURGA – Directionally Unrestricted Ray-Gun Array) – разработка системы оружия направленной энергии (лазер) и «Кали» (KALI – Kinetic Attack Loitering Interceptor) – разработка системы перехвата и уничтожения КА кинетическим ударом. Содержание наступательных и оборонительных противоспутниковых операций, спланированных обоими отделами, включает меры по снижению возможностей воздействия КА орбитальных группировок зарубежных стран на космические и наземные компоненты индийской национальной спутниковой системы.

В этих же целях концепцией безопасности республики в космосе предусматривается в угрожаемый период наращивание национальной орбитальной группировки малых КА, на них возлагаются задачи обнаружения пусков ракет противника и определения характеристик траекторий их полета для последующего уничтожения/вывода из строя ударами противоракет системы ПРО наземного базирования путем кинетического или электромагнитного воздействия.

Подобному воздействию будут подвергаться и КА орбитальной группировки противника, участвующие в решении задачи обеспечения нанесения ракетно-ядерного удара по целям на территории Индии (обнаружение, целеуказание,

контроль результатов ударов). Для этого предполагается использование специализированных малых ударных КА, оснащаемых средствами РЭБ, а также (в перспективе) комплексами кинетического, лазерного и электромагнитного оружия.

Аналогичные задачи КА орбитальной группировки республики будут решаться и в ходе проведения наступательных и оборонительных противоспутниковых операций в космосе.

Увеличение перечня задач, связанных с расширением военного присутствия Индии в космическом пространстве в интересах обеспечения национальной безопасности, вызвало необходимость создания ряда структур при министерстве обороны и штабах командований видов ВС. Так, объединенный космический отдел, созданный при объединенном штабе обороны, осуществляет координацию деятельности военных структур с ведомствами, занимающимися вопросами освоения космического пространства, в целях повышения эффективности и оптимизации использования возможностей орбитальной группировки в интересах вооруженных сил.

В штабе сухопутных войск также сформирован отдел по применению орбитальной группировки при ведении совместных операций видов вооруженных сил, а в штабе ВМС введена должность заместителя начальника штаба по космической связи, а также создано управление по связи, космосу и сетевым операциям.

Как одно из важнейших направлений расширения военного присутствия страны в космическом пространстве МО Индии рассматривает реализацию программ создания ракет-носителей (РН) различных

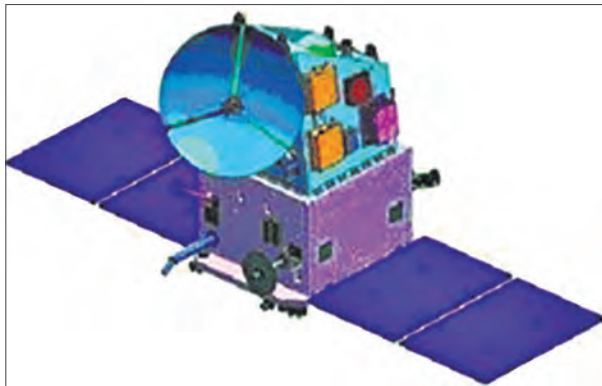

Океанографический космический аппарат «Скатсат-1»



Навигационное оборудование КРНС «Навик»:
 1 – корабельный терминал; 2–4 – элементы внешнего приемного устройства для мобильных терминалов

классов для вывода КА в космос. В настоящее время при его участии завершаются работы по созданию перспективной РН с двигателями повышенной мощности (Augmented Satellite Launch Vehicle) и универсальной РН многоразового использования, существенно снижающих стоимость доставки полезной нагрузки на орбиту. В рамках программы создается гиперзвуковой воздушно-реактивный двигатель и система обеспечения приземления РН в автоматическом режиме.

В интересах расширения возможностей орбитальной группировки по обеспечению национальной безопасности кабинет министров в 2017 году утвердил программу строительства РН различных классов общей стоимостью 1,562 млрд долларов. Планируется в период с 2021 по 2024 годов произвести до десяти пусков РН для обеспечения вывода на геостационарную орбиту одной ракетой типа GSLV Mk III полезной нагрузки массой до 4 т. Затраты на производство каждого РН данного типа составят 647 млн долларов.

Кроме того, в тот же период в рамках программы планируется осуществить пуски до 30 ракет-носителей типа GSLV Mk III для вывода КА ДЗЗ, навигации, метеорологических КА и научных исследова-

ований, на что выделяется 915 млн долларов.

В решении задачи по расширению военного присутствия Индии в космосе министерство обороны активно задействует ресурсы ряда организаций, занимающихся выводом на околоземные орбиты КА и контролем их деятельности. Так, контроль вывода на орбиту геостационарных КА связи серий «Инсат» и «Гсат», прием телеметрической информации и передача команд управления, слежение за орбитами спутников и при необходимости их корректировка возлагается на Главный центр управления орбитальной группировкой. В настоящее время ЦУП контролирует и управляет 14 национальными КА.

Навигационный центр КРНС (н. п. Бьялалу, штат Карнатака) привлекается для контроля за КА системы и управления орбитальной группировкой (через центр управления полетами).

Сеть приема телеметрической информации, слежения и управления осуществляет прием телеметрической информации, контроль на траектории вывода и на орбите за КА ДЗЗ, метеорологическими и научными спутниками.

Технологические ресурсы Национального центра ДЗЗ (г. Хайдерабад, штат Андхра Прадеш) задействуются для наблюдения за конкретными районами земной поверхности в интересах министерства обороны и спецслужб Индии.

Центр космических разработок (г. Ахмадабад, штат Гуджарат) решает вопросы, касающиеся производства и испытания бортового оборудования, наземной аппаратуры слежения и управления космическими аппаратами, а так же модернизации оборудования и КА, используемых в интересах военного ведомства.

Таким образом, политика Индии в космической области свидетельствует о стремлении военного ведомства страны к более широкому использованию потенциала космической группировки для всестороннего обеспечения повседневной деятельности войск в мирный период, а также для подготовки и ведения совместных операций на всей территории государства в военное время. В целом это позволит Нью-Дели закрепить свое положение регионального лидера в освоении космического пространства и расширить возможности по обеспечению национальной безопасности.





«БЕЛАЯ КНИГА» ПО ОБОРОНЕ АВСТРАЛИИ

Капитан 1 ранга А. СНЕГОВ

Правительство Австралии разработало новую редакцию «Белой книги» о государственной политике в области обороны. В документе даны оценки состояния и перспектив развития военно-политической обстановки в мире и регионе, основных вызов и угроз стабильности, роли и места страны в региональной архитектуре безопасности, изложены доктринальные установки по вопросам строительства национальных вооруженных сил на период до 2030 года.

В Канберре исходят из того, что в настоящее время вероятность крупномасштабной войны в так называемом Индо-Тихоокеанском регионе (ИТР) является низкой. Вместе с тем наличие политических и экономических противоречий предопределяет возможность возникновения локального военного конфликта с вовлечением в него Австралии.

На современном этапе наибольшую опасность в сфере безопасности, по мнению австралийского руководства, представляют: эскалация стратегического противоборства между отдельными странами и военно-политическими организациями; деятельность международных террористических группировок; резкий рост ассигнований на строительство вооруженных сил в странах ИТР; активное использование государствами информационных технологий для достижения своих целей.

В связи с этим приоритетами укрепления обороноспособности Австралии до 2030 года определены: повышение боевого потенциала и поддержание боеготовности национальных вооруженных сил в интересах гарантированного предотвращения прямой агрессии, а при необходимости – пропорционального ответа; охрана исключительной экономической зоны и обеспечение безопасности морских коммуникаций; развитие военного и военно-технического сотрудничества со странами региона.

Главным направлением военного строительства на указанный период является расширение возможностей вооружен-



Флаг вооруженных сил Австралии

ных сил по оперативному развертыванию, а также по ведению оборонительных и наступательных операций самостоятельно и в составе объединенных (коалиционных) группировок войск (сил), в том числе на удаленных театрах военных действий. Основной акцент при этом сделан на развитии флота, оснащении боевых формирований современным вооружением и военной техникой, включая высокоточное оружие большой дальности и робототехнические комплексы. Наряду с этим намечено усовершенствовать системы управления, связи, разведки, информационного противоборства и всестороннего обеспечения войск, провести модернизацию национального военно-промышленного комплекса.

В **сухопутных войсках** приоритетное значение предполагается уделить повышению мобильности и боевого потенциала соединений и частей для решения задач внутри страны и за рубежом, внедрению программно-аппаратных средств разведки, оценки обстановки, управления и связи, развитию сил специальных



Бронетранспортер «Боксер»



операций. В течение десяти лет намечено поставить в войска около 2 тыс. реактивных систем залпового огня и орудий полевой артиллерии, более 1,5 тыс. боевых бронированных машин, ввести в эксплуатацию автоматизированную систему управления войсками и оружием. В этих целях предусматривается закупить более 1 тыс. броневых автомобилей «Хоки», свыше 200 боевых разведывательных машин «Боксер», около 500 боевых машин пехоты для замены бронетранспортеров M113,



Тактический истребитель F-35A «Лайтнинг-2»



Вертолет боевого обеспечения MRH-90 «Тайпан»

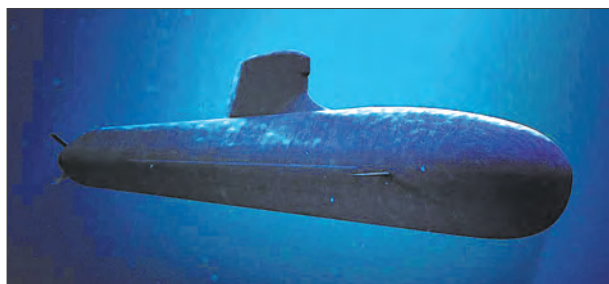

Концептуальный вид дизель-электрической подводной лодки типа «Атак»

а также 30 ударных вертолетов. На проведение данных преобразований планируется выделить около 55 млрд долларов США.

Развитие **военно-воздушных сил** будет сосредоточено на расширении рубежей применения авиационных средств поражения для обороны австралийских воинских контингентов на территории страны, а также за рубежом. Для этого намечено ввести в боевой состав более 70 американских истребителей F-35A «Лайтнинг-2», десять самолетов базовой патрульной авиации P-8A «Посейдон», до 50 вертолетов боевого обеспечения MRH-90 «Тайпан», оснастить современными средствами радиоэлектронной борьбы самолеты PЭБ E/A-18G «Гроулер». Кроме того, предусматривается приобретение беспилотных летательных аппаратов (БПЛА) различного назначения и крылатых ракет с улучшенными характеристиками (в перспективе – гиперзвуковых).

Наряду с этим планируется создать интегрированную систему контроля воздушного пространства, противовоздушной и противоракетной обороны, обеспечивающую поражение высокоскоростных аэродинамических и баллистических целей. В частности, запланировано расширение сети загоризонтных радиолокационных станций «Джиндали», приобретение автоматизированных комплексов управления и специального программного обеспечения. Всего в интересах развития ВВС до 2030 года предусмотрено израсходовать около 65 млрд долларов США.

Приоритетное значение в новой военной концепции австралийское правительство уделяет реформированию **военно-морских сил**. При этом предполагается расширение оперативной зоны применения национальных ВМС, повышение возможностей по организации противолодочной и противовоздушной обороны. Для обеспечения безопасности судоходства и охраны тер-



риториальных вод государства намечено провести значительное обновление корабельного состава. В частности, предусматривается строительство 12 дизель-электрических подводных лодок типа «Атак», десяти фрегатов УРО «Хантер» и 12 корветов «Арафура», закупка шести патрульных катеров, двух универсальных транспортов снабжения и ледокола для действий в Антарктическом районе. Общая сумма ассигнований должна составить около 75 млрд долларов США.

В рамках реформирования вооруженных сил австралийцы планируют повысить защищенность информационных ресурсов критически важных объектов военного управления от несанкционированного доступа. Для этого намечено внедрение технологий обработки и анализа информации на основе искусственного интеллекта, устойчивых автоматизированных систем управления, а также расширение сети защищенных каналов связи. Наряду с этим предусматривается наращивание потенциала войск радиоэлектронной борьбы и усовершенствование алгоритмов сбора и обработки разведсведений в киберпространстве. Объем инвестиций в информационную сферу составит около 15 млрд долларов США.

Важное значение для обеспечения эффективных действий вооруженных сил, по мнению военного руководства Австралии, имеет **космос**. Планы австралийцев включают формирование национальной орбитальной группировки искусственных спутников Земли, обеспечивающей получение геопрозрачной информации в ИТР и обмен данными в режиме реального времени, а также сети наземных станций контроля космического пространства. Для достижения поставленных целей предусмотрено выделение около 7 млрд долларов США.

Предполагается также продолжить оперативное оборудование территории Австралии. На северном побережье



Планы военного руководства Австралии включают формирование национальной орбитальной группировки искусственных спутников Земли, а также создание сети наземных станций контроля космического пространства

континента запланированы строительство военно-морской базы и двух пунктов базирования, а также модернизация основных авиабаз с развертыванием на них комплексов контроля воздушной обстановки.

В ходе масштабной модернизации австралийского **военно-промышленного комплекса** предусмотрено создание устойчивых производственных цепочек полного цикла, а также совершенствование последовательности разработки и производства вооружения. Подобный шаг позволит, как полагают в Канберре, повысить возможности государства по оперативному развертыванию войск (сил) и их материально-техническому обеспечению. Кроме того, это снизит зависимость Австралии от партнеров в указанных критически важных для военного потенциала страны областях. Для решения указанных задач предусмотрено выделить около 15 млрд долларов.

Всего на развитие вооруженных сил в десятилетний период предлагается дополнительно израсходовать 270 млрд долларов США. При этом общие затраты на оборону составят 575 млрд долларов, а ежегодные ассигнования к 2030 году вырастут на 75 проц. и составят 73,7 млрд долларов (в 2021 году 42,2 млрд).

Таким образом, новая редакция «Белой книги» отражает приверженность руководства Австралии курсу повышения статуса государства в регионе. Одним из условий для достижения этой цели в Канберре считают демонстрацию возможностей австралийских вооруженных сил к отстаиванию национальных интересов за пределами национальной территории.



ОБОРОННО-ПРОМЫШЛЕННЫЙ КОМПЛЕКС ТУРЦИИ НА СОВРЕМЕННОМ ЭТАПЕ

*Полковник С. ИВАНОВ,
ведущий научный сотрудник
Центра международной безопасности ИМЭМО РАН*

Турецкая Республика (ТР) последовательно инициирует программы, направленные на модернизацию и оптимизацию национального военно-промышленного комплекса (ВПК), а также на снижение доли импортных вооружений и военной техники (ВВТ) в вооруженных силах (ВС) страны. Оборонная промышленность страны добилась значительных успехов за последние годы, создав хорошую базу для модернизации национальных ВС и росту объема экспорта ВВТ.

За 2019 год оборот отрасли составил около 10,9 млрд долларов США, что на 24 проц. больше, чем в 2018-м (8,8 млрд). Выручка от поставок за рубеж оружия и боевой техники выросла на 40 проц. — с 2,2 млрд долларов в 2018 году до 3 млрд. Наряду с этим увеличился также импорт ВВТ, который даже немного превысил объем зарубежных продаж, составив почти 3,1 млрд долларов (на 28 проц. больше по сравнению с 2,4 млрд в том же году).

В настоящее время министерство национальной обороны может получать до 70 проц. собственной продукции военного назначения (ПВН), включая производимую с использованием передовых технологий, в частности беспилотные летательные аппараты (БПЛА), РЛС, военно-морская техника и многое другое. Продолжается разработка такой техники, как РЛС дальнего обнаружения, управляемое оружие и боевые бронированные машины.

В соответствии с 11-м планом развития Турции на период с 2019 по 2023 год, страна стремится локализовать 75 проц. закупок оборудования и обеспечить оборот промышленности в размере 26,9 млрд долларов. Ключевым элементом, обеспечивающим реализацию этих планов, будет минимизация внешней зависимости на системном, подсистемном и компонентном уровне.

Оборонные отрасли в подавляющем большинстве зависят от поставок стали из Финляндии для производства бронетехники, комплектующих и турбовинтовых двигателей из Украины для изготов-

ления беспилотников. Следует отметить, что некоторые европейские компании ввели эмбарго на торговлю с ТР, а ряд правительств запретили продажу определенных товаров из-за операции «Мирная весна» на севере Сирии в октябре-ноябре 2019 года.

Как известно, турецкая военно-карательная операция оказалась направленной против курдских ополченцев, вынесших основную тяжесть борьбы с боевиками террористической группировки ИГИЛ (запрещена в РФ). Финляндия прекратила экспорт стали в республику, а Великобритания приостановила участие своих фирм в первом проекте Анкары по созданию национального истребителя. Германия, Италия, Чехия, Норвегия и Швеция также запретили продажи ПВН турецким фирмам. По оценкам зарубежных экспертов, вследствие эмбарго, общие потери страны составили 1 млрд долларов.

Расходы на научно-исследовательские и опытно-конструкторские работы (НИОКР) в интересах ВС и ВПК в 2019 году в Турции выросли более чем на 15 проц., достигнув почти 1,7 млрд долларов по сравнению с 1,4 млрд в 2018-м. Траты на развитие технологий оборонной отрасли приумножились еще более заметно, достигнув 249 млн долларов и увеличившись на 67 проц. по сравнению со 149 млн в 2018-м. Это говорит о повышенном внимании к высокотехнологичным достижениям в военной промышленности республики. Следующие несколько лет станут крайне важными для будущего этой отрасли. От решений, принимаемых турецкими властями, будет зависеть, сможет ли она пройти этап устойчивого роста в течение нескольких последующих лет и превратиться в глобального игрока на мировом рынке вооружений.

ВПК Турции представлен тремя неофициальными секторами, каждый из которых конкурирует за большую долю рынка и стремится к монопольному доминированию в своей отрасли.



В 2017 году президент Турции Р. Эрдоган заявил о необходимости пересмотреть стратегию поддержки оборонных компаний страны, чтобы уже к 2023 году – 100-летию юбилею основания Республики – полностью преодолеть зависимость поставок вооружения и комплектующих от зарубежных производителей (на рисунках – турецкий танк «Алтай» в маскировочном комплекте (слева) и его модификация – «Алтай» АНТ, разработанная для ведения боя в условиях городской застройки (справа))

Первый сектор – это контролируемый военными Фонд турецких вооруженных сил, который управляется отставными генералами – влиятельными лицами «Кемалистской Турции» доэрдогоновской эпохи. Он вместе с подчиненными ему многочисленными компаниями доминировал в военной промышленности страны на протяжении более чем трех десятилетий. И по сей день ни одна частная компания не может соперничать с «Аселсан» (образована в 1975 году) в области создания средств связи, радиолокации и информационных технологий; с «Рокетсан» (1988) – в производстве управляемого и неуправляемого ракетного оружия; с «Хавелсан» (1982) – в создании средств радиоэлектронной борьбы; с ISBIR (1978) в части разработки систем электроэнергетики; с «Аспилсан» (1981) – в изготовлении источников питания (аккумуляторы) военного назначения.

Заместитель генерального директора фонда отставной генерал С. Пияде в своем сентябрьском интервью 2020 года заявил, что в структуре продаж оборонной промышленности Турции на долю фонда приходится около 40 проц. всех поставок на внутреннем рынке (почти 2,3 млрд долларов) и 38 проц. – на экспорт (около 840 млн). Кроме того, его компании играют ключевую роль в оборонных исследованиях и разработках, занимая 62 проц. этого сегмента.

Второй сектор представлен совместными предприятиями: это турецкие компании, сотрудничающие с западными партнерами-инвесторами. Большинство из них было образовано прозападно ориен-

тированными подрядчиками национального военного ведомства (из числа фирм строительного сектора) и их зарубежными партнерами еще в 90-х годах прошлого столетия. Среди них компании «Нуrol дефенс индастри», «Туркиш аэроспейс индастриз» (ТАИ), MİKES (72 проц. капитала принадлежат «Аселсан») и «Отокар» (входит в холдинг Коç). Эти совместные предприятия с участием турецкого и западного капиталов вышли на военно-промышленный рынок в начале 2000-х годов.

Третий сектор – это новые игроки турецкой оборонной промышленности. Они и их компании связаны с президентом Р. Эрдоганом, как то: «Байкар Макина», принадлежащая семье зятя главы государства – С. Байрактара; ВМС, принадлежащая семье Озтюрок и Этому Санджаку – члену правящей Партии справедливости и развития и ее исполнительного совета; TUMOSAN, входящая в состав холдинга «Албайрак».

Фирма «Би-Эм-Си» (ВМС) является ведущим производителем автобусов, грузовиков, железнодорожного подвижного состава, защищенных автомобилей «Кирпи» и броневедомств с усиленной противоминной защитой (MRAP) «Амазон». Амбициозное совместное предприятие стремится к монопольному в турецкой промышленности положению в области производства дизельных двигателей для наземных транспортных средств и реактивных – для летательных аппаратов. Э. Санджак владеет 25 проц. акций предприятия, семья Озтюрок – 25,1 проц., а остальные 49,9 проц. принадлежат воен-



Новые ударные мини-БПЛА «Kargu-2», разработанные турецким концерном STM, оснащены системой распознавания лиц и способны выполнять задачи в автоматическом режиме

но-промышленному комитету вооруженных сил Катара.

Американское интернет-издание «Дефенс ньюс» представило рейтинг 100 крупнейших оборонных компаний мира, основанный на доходах от продаж продукции военного назначения мировыми производителями в 2019 году. В него вошли семь турецких производителей: «Аселсан», TAI, фирма BMC («Би-Эм-Си»), «Рокетсан», STM, FNSS и «Хавелсан».

«Аселсан» является лидером военной промышленности Турции. Параллельно с выполнением государственных заказов компания активно продвигает свою продукцию и на внешнем рынке. В то же время ее разработки внедряются и в гражданском секторе. Сфера деятельности «Аселсан» охватывает связь и информационные технологии, микроэлектронику, производство радаров и электронных военных систем, оборонные технологии, транспорт, безопасность, энергетику.



Перспективный стратегический многоцелевой беспилотный летательный аппарат «Акынджи» в сборочном цехе компании «Байкар Макина»

Еще одна турецкая компания TAI, являющаяся одним из главных поставщиков таких международных гигантов, как «Боинг», «Эрбас», «Локхид-Мартин», «Нортроп-Грумман», «Бомбардьер» и «Леонардо», впервые попала в список еще в 2011 году – тогда она занимала 83-е место.

В начале 2019 года президент Р. Эрдоган предложил компании BMC возможность арендовать крупнейший в стране танковый завод в провинции Сакарья для организации

производства своего танка «Алтай» в рамках 25-летнего контракта с оплатой всего 50 млн долларов США. Турецкие военные уже озвучили планы по закупке в предстоящие два десятилетия свыше 1 тыс. единиц (Катар также разместил заказ на 100 машин).

Сделка с Катаром знаменует собой первую экспортную поставку танка турецкой разработки и производства, хотя сам он вряд ли нуждается в сотне боевых бронированных машин подобного класса с учетом его единственной сухопутной границы с Саудовской Аравией протяженностью около 64 км. Тем не менее столь масштабная сделка в области оборонной промышленности способствует укреплению двусторонних связей Дохи и Анкары, гарантирует стране поддержку Турции в противостоянии с возглавляемым Эр-Риядом региональным блоком монархий Персидского залива (ССАГПЗ), а также способствует диверсификации источников поставок вооружения и военной техники.

BMC учредила совместное предприятие с катарским холдингом «Барзан» по производству силовой установки и трансмиссии для танка «Алтай». Сотрудничество может стать проблемным, если компания не выполнит взятое на себя обязательство разработать 100-процентно отечественную силовую установку для указанного танка.

Еще одно совместное предприятие было образовано в апреле 2017 года



компанией SSTEK (Savunma Sanayi Teknolojileri A.S.), контролируемой секретариатом оборонной промышленности Турции. Последний выступил единственным учредителем компании, созданной для проектирования и разработки турбинных двигателей для ВС страны. Впоследствии SSTEK продала 55 проц. своих акций ВМС и 35 проц. TAI.

Первым реальным испытанием для турецко-катарского военного и военно-технического сотрудничества станет способность дочерней структуры ВМС компании TRMotor поставлять дизельные двигатели для танка «Алтай».

ВМС также стремится к доминированию на рынке дизельных и реактивных двигателей военного назначения, равно как и к монополизации добычи бора – отрасль, в которую она вошла совсем недавно.

В феврале 2020 года издание «Дефенс ньюс» разместило информацию со ссылкой на турецкое агентство оборонных закупок, касавшихся плана закупок МО ТР на текущий период. Сообщилось, что к концу года военные получили ударный беспилотник «Акынджи», построенный турецкой компанией «Байкар Макина». Его испытания были признаны успешными, полет БПЛА продолжался 66 мин. Аппарат, оснащенный двумя двигателями, сможет подниматься на высоту свыше 12 тыс. м с полезной нагрузкой массой более 1 т.

Турция вошла в число трех стран в мире, способных производить дроны-камикадзе. В 2020 году планировалась поставка в войска еще одного вида беспилотников – «Каргу-2». Новые ударные мини-БПЛА, разработанные турецким оборонно-технологическим концерном STM, оснащены системой рас-



Вертолет боевого обеспечения T-625, разработанный фирмой TAI



Двухмоторный вертолет «Глобал Рейнджер»



Ударно-разведывательный вертолет T-129 «Атак»

познавания лиц и способны выполнять задачи в автоматическом режиме. Дальность действия дрона составляет 15 км, в воздухе он может находиться до 30 мин и быть задействован в боевых операциях. Контракт, заключенный турецким правительством с STM, предполагает поставку 356 БПЛА «Каргу-2».



Турецкими верфями «Седеф» по лицензии испанской судостроительной компании «Навантия» построен универсальный десантный корабль «Анадолу»

Тактический ударный беспилотник «Алпагу» – еще одно изобретение концерна STM. Военные заинтересованы в поставках этих дронов, полагая что их асимметричные боевые действия против курдских боевиков на юго-востоке Турции будут в значительной степени зависеть от возможностей БПЛА.

Планируется также пополнить парк вертолетной техники за счет закупок зарубежной. В 2020 году заключен контракт на приобретение десятков учебно-тренировочных вертолетов в США. В июле 2019 года были сделаны заявки на приобретение тренировочных вертолетов и потенциальными участниками торгов стали «Эрбас» (производитель



Две крупнейшие компании, контролируемые государством – «Аселан» и «Рокетсан», – планируют производить ЗРК «Хисар-О»

вертолетов H135), «Агуста-Уэстленд» (учебные вертолеты TH-119), «Белл» (одномоторный вертолет GXi и двухмоторный «Глобал Рейнджер»).

Управление оборонной промышленности SSB ожидает, что вертолет боевого обеспечения T-625, разработанный фирмой TAI, начнет поступать в войска в 2021 году.

На базе ударно-разведывательного вертолета T-129 «Атак», который производился по лицензии итальянского A-129 «Мангуста», создан усовершенствованный «Атак-2», оснащенный новыми средствами РЭБ и связи, а также системами предупреждения о радиолокационном и лазерном облучении.

Турецкими верфями «Седеф» по лицензии испанской судостроительной компании «Навантия» строится универсальный десантный корабль «Анадолу», который стал самым большим боевым кораблем в составе ВМС Турции.

Особый акцент в программе закупок делается на местных системах ПВО. Две крупнейшие компании – «Аселан» и «Рокетсан», контролируемые государством, планируют начать огневые испытания ЗРК «Хисар-О». Кроме того, турецкие военные должны получить низковысотную ракетную зенитную систему ПВО «Коркут», полностью разработанную национальными конструкторами.

Президент Р. Эрдоган заявляет, что Турция вскоре войдет в число мировых лидеров по производству продукции оборонного назначения. «Развитие оборонной промышленности является одним из важных приоритетов для Анкары», заявил он, поскольку «страна должна обрести независимость от иностранных компаний в военной индустрии уже с 2023 года».

Планируется также завершить проект, связанный с оснащением БПЛА национальными «умными» бомбами, продолжатся усилия по производству боеприпасов для вертолетов, находящихся на вооружении ВС Турции. К 2023 году военное



руководство республики стремится покончить с зависимостью от импорта большей части боеприпасов из-за рубежа.

Глава Директората оборонной промышленности республики И. Демир в ответ на введенные против нее американские санкции также заявил, что Анкара откажется от приобретения и использования своими ВМС торпед американского производства и турецкий флот будет поэтапно переводиться на изделия, изготовленные национальными компаниями. В частности, речь идет о торпед «Орка», производителем которой должна стать компания «Рокетсан».

В числе достижений турецкой оборонной промышленности намерения испытать жидкостный ракетный двигатель для использования в системах космических запусков, модернизация наземной системы радиоэлектронной борьбы «Корал», разработка барражирующих боеприпасов и нового оборудования для оснащения БПЛА, включая двигатели, вооружение и электрооптику.

Планируется также завершить проекты по разработке национальных систем ПВО малой, средней и большей дальности, создать центры проектирования микроэлектронных чипов. Помимо этого, намечено реализовать все и другие проекты: от ракет большой дальности до средств радиоэлектронной борьбы. Будут начаты НИР по созданию первого беспилотного истребителя Турции, который планируется построить к 2023 году и провести его испытания.

Инвестиции в военно-промышленный комплекс ТР позволяют планомерно наращивать экспорт военной продукции за рубеж. Так, за первые девять месяцев 2020 года Анкара поставила за рубеж ВВТ на общую сумму свыше 2 млрд долларов. Как уточняет турецкое агентство «Анадолу» со ссылкой на данные Ассоциации экспортеров Турции, это на 4,8 проц. больше по сравнению с аналогичным периодом 2019 года. С апреля 2019-го



Новая турецкая торпеда «Орка» призвана заменить произведенные в США малогабаритные противолодочные Mk 46 и Mk 54 калибра 324 мм

по апрель 2020-го страна экспортировала продукцию оборонного назначения на сумму 2,5 млрд долларов.

Стокгольмский международный институт стратегических исследований проблем мира (SIPRI) констатировал, что в период с 2014 по 2018 год Турция увеличила экспорт оружия на 170 проц. по сравнению с предыдущим четырехлетним периодом. 30 проц. общего объема экспорта ВВТ были закуплены Объединенными Арабскими Эмиратами, далее следуют Туркменистан с 23 проц. и Саудовская Аравия с 10 проц. За тот же период ТР сократила импорт оружия на 21 проц., причем 60 проц. его поступило из США.

Согласно официальным данным, первое место среди импортеров турецкой военной продукции удерживают Соединенные Штаты, которые с января по сентябрь 2020 года приобрели соответствующих изделий на 531,1 млн долларов. На втором находятся ОАЭ (127,9 млн), затем – Германия (123,7 млн), Азербайджан (123,2 млн) и Индия (114,9 млн).

Отмечается, что только в сентябре 2020-го Азербайджан закупил у Турции ВВТ на 77,1 млн долларов. По итогам месяца в рейтинге импортеров турецких военных товаров ему уступили первенство Оман (62,9 млн долларов), США (62,7 млн), Индия (15,6 млн) и Германия (14,5 млн). В прошлом году Анкара поставила ПВН в общей сложности 113 заказчиком (в 2019-м насчитывалось 110 импортеров турецких ВВТ).

Таким образом, турецкому руководству удалось за последние годы приступить к ускоренной модернизации национальных ВС за счет импорта современных вооружений и боевой техники и одновременно заложить основу современной оборонной промышленности, которая уже сейчас способна не только удовлетворять основные потребности всех видов турецких вооруженных сил, но и экспортировать военную продукцию на сумму до 3 млрд долларов в год.



ДЕЯТЕЛЬНОСТЬ ЭКСТРЕМИСТСКИХ ГРУППИРОВОК В ЮГО-ВОСТОЧНОЙ АЗИИ

Майор В. ЗУЕВ

Проблема международного терроризма приобретает всё большую актуальность для стран Юго-Восточной Азии (ЮВА). Утрата «Исламским государством Ирака и Леванта» (ИГИЛ, запрещена в РФ) своих позиций на Ближнем Востоке создала предпосылки к возвращению многих иностранных боевиков на родину. Кроме того, эмиссары ИГИЛ активно пропагандируют идеи ислама радикального толка и включения в «Великий халифат» территорий Индонезии, Малайзии, Сингапура, Филиппин и, частично, Таиланда, где проживают более 250 млн мусульман, часть которых достаточно восприимчива к воздействию постулатов исламистов. Ситуацию осложняет деятельность в регионе сепаратистских и экстремистских группировок на фоне неразрешенных противоре-

чий территориального, экономического, культурного и религиозного характера.

К наиболее многочисленным и активным структурам, использующим для достижения провозглашенных целей насильственные методы борьбы и стремящимся установить прочные связи с международными террористическими группировками, относятся «Джамаа Исламия» (Индонезия), Исламский фронт освобождения Моро и «Абу Сайяф» (Филиппины), «Мара Патгани» (Таиланд). Они регулярно осуществляют нападения на объекты и личный состав силовых ведомств, взрывы в общественных местах, убийства и похищения гражданских лиц, в том числе иностранцев.

Цель «Джамаа Исламия» – создание теократического исламского государства, функционирующего по законам шариата.

Численность группировки – около 6 тыс. человек, из которых более 400 имеют опыт диверсионно-террористической деятельности и составляют основу боевого крыла «Сарийя» этой организации.

Для более эффективного решения задач главари «Джамаа Исламия» разделили территорию региона на четыре зоны (округа) ответственности. Первый округ, включающий Сингапур и Малайзию, выбран в качестве объекта для добычи средств, обеспечивающих функционирование организации. Второй распространяется на большую часть Индонезии и рассматривается как сфера ведения джихада. Третий округ, включающий о-ва Минданао (Филиппины) и Сулавеси (Индонезия), а также штат Сабах (о. Калимантан, Малайзия), рассматривается как район подготовки боевиков. Четвертый (Австралия, Папуа-



Районы деятельности экстремистских организаций в Юго-Восточной Азии

Новая Гвинея) предназначена для проведения финансовых операций. Филиалы организации действуют в Малайзии, на Филиппинах и в Таиланде.

Вместе с тем «Джамаа Исламия» утратила централизованное управление вследствие внутреннего раскола и потери руководящего состава в результате арестов и ликвидации ее главарей. Группировка распалась на отдельные самостоятельные ячейки, что затрудняет проведение против них масштабных контртеррористических операций. При этом, несмотря на принимаемые международным сообществом меры по пресечению источников финансирования, данная террористическая организация сохраняет боеспособность благодаря поступлениям средств от различных исламских фондов Ближнего Востока, крупных спонсоров и пожертвований от сторонников.

Исламский фронт освобождения Моро (ИФОМ) – тесно связанная с «Джамаа Исламия» экстремистская группировка, действующая на территории Филиппин. Цель – создание независимого исламского государства на о. Минданао. Общая численность – около 80 тыс. человек, из них 14 тыс. боевиков. Боевые бригады организации имеют четкую военную структуру.

Основные базы и лагеря подготовки боевиков расположены на западе о. Минданао. Источники финансирования – исламские неправительственные организации в странах Ближнего Востока, неправительственные фонды в Малайзии и Индонезии, преступная деятельность. ИФОМ также использует в своих целях финансовые средства, выделяемые правительством Филиппин на восстановление инфраструктуры, разрушенной в ходе боевых действий.

«Абу Сайяф» – наиболее радикальная исламская группировка, действующая на территории Филиппин.



Малайзийские военнослужащие в ходе контртеррористических учений

Численность около 1,5 тыс. человек, постоянное боевое ядро до 600 боевиков. Цель – создание на южных островах страны теократического исламского государства на основе норм шариата, в состав которого планируется включить территории Индонезии, Малайзии, Сингапура, Филиппин и, частично, Таиланда.

Организационно «Абу Сайяф» состоит из двух основных фракций: «группа Басилан» (характеризуется высокой степенью религиозного фанатизма) и «группа Сулу» («плотно» вовлечена в криминальную сферу).

Основной состав – молодые мусульмане, многие из которых учились или работали в арабских странах Персидского залива, где попали под влияние исламистов. «Абу Сайяф» получает поддержку от исламских организаций Ближнего Востока и Южной Азии. Некоторые члены



«Абу Сайяф» – наиболее радикальная террористическая группировка, действующая на территории Филиппин

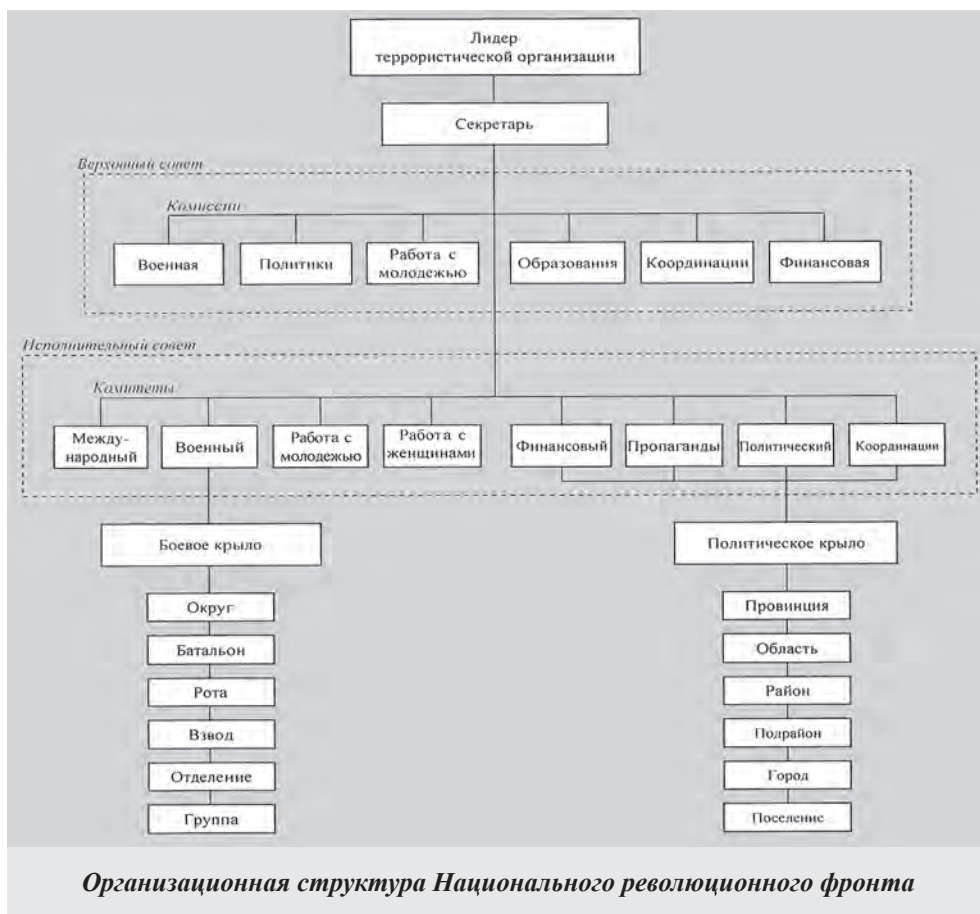

организации обучались или участвовали в боевых действиях в Сирии, Ираке и Афганистане.

В последние годы основные источники финансирования «Абу Сайяф» имеют преимущественно криминальный характер (грабежи, похищение людей в целях выкупа, вымогательство, торговля наркотиками), что свидетельствует о ее фактическом сращивании с организованными преступными сообществами.

Особое место в ряду стран ЮВА, подверженных угрозе распространения экстремизма, занимает Таиланд, где остро стоит проблема сепаратизма в южных приграничных с Малайзией провинциях Паттани, Наратхиват, Яла и четырех районах провинции Сонгкхля: Натхави, Сабайой, Тхепха и Тяна.

В настоящее время наибольшую активность проявляют боевики объединенного сепаратистского движения «Мара Паттани». В состав данной группировки входят: Национальный революционный фронт (НРФ), Исламский освободительный фронт Паттани, Исламское движе-

ние моджахедов Паттани, Объединенная организация освобождения Паттани.

Основными требованиями движения заявлены:

- получение мусульманскими районами южных провинций особого статуса административного управления;
- признание статуса этнических малайцев в Таиланде по аналогии с этническими китайцами (власти страны не признают существования малайского этноса, называя их таиландскими мусульманами);
- разрешение деятельности судов по законам шариата.

В долгосрочной перспективе главной целью сепаратистов южных провинций Таиланда определено получение полной независимости от королевства.

В настоящее время Национальный революционный фронт является крупнейшей, наиболее активной и организованной сепаратистской группировкой.

«Боевое крыло» является структурой НРФ, состоящей из формирований различного уровня, боевики которых



непосредственно готовят и исполняют террористические акции. При этом в организации установлена строгая иерархия и введены понятия воинских формирований (округ, батальон, рота).

В «боевое крыло» также входит подразделение «Рунда Кумпулан Кесил», насчитывающее более 300 боевиков. Ведет свою деятельность в провинциях Наратхиват и Яла. Отличается особой жестокостью. Члены бандформирования, в основном лица молодого возраста, совершают нападения на военные патрули и гражданских лиц, устраивают поджоги, проводят теракты с использованием самодельных взрывных устройств вдоль маршрутов передвижения представителей вооруженных сил и правоохранительных органов королевства и в местах массового скопления людей. После этого они скрываются в горно-лесистой местности и на территории Малайзии.

В отличие от Национального революционного фронта остальные организации характеризуются отсутствием четкой структуры и системы координации действий боевиков. Как правило, разрозненные группы мусульманской молодежи в возрасте от 16 до 24 лет (численностью до 20 человек) при подготовке нападений разделяются и действуют ячейками по три–четыре человека.

В последнее время наметилась тенденция к укреплению взаимодействия между основными террористическими группировками ЮВА, в том числе «под флагом» «Исламского государства Ирака и Леванта». В частности, представители «Джамаа Исламия» и «Абу Сайяф» заявляют о приверженности идеям и преданности ИГИЛ. Кроме того, отмечаются факты, свидетельствующие об объединении усилий небольших по численности бандформирований и их действиях по общему замыслу.

С целью исключить противоречия между группировками полевые командиры незаконных вооруженных формирований, действующих в ЮВА, стремятся заключать «соглашения» о разграничении зон ответственности. Выход на «чужую» подконтрольную территорию осущест-



В результате теракта, совершенного боевиками в одном из торговых центров в г. Паттани (Таиланд), пострадало более 50 человек (май 2017 года)

вляется на основании дополнительных договоренностей.

Руководство основных стран региона отмечает, что проводимые антитеррористические мероприятия на национальном уровне, включая совершенствование законодательной базы, расширение полномочий правоохранительных органов и реализацию шагов по разъяснению истинных ценностей ислама, интеграцию бывших террористов в общество, являются недостаточными. В связи с этим власти стремятся расширять межгосударственное взаимодействие, в том числе в рамках Ассоциации государств Юго-Восточной Азии (АСЕАН). В настоящее время участники данной структуры для повышения эффективности борьбы с экстремизмом активно используют имеющиеся многосторонние механизмы, в том числе Совещания министров обороны стран АСЕАН и партнеров по диалогу, конференции Ассоциации национальных полиций АСЕАН (АСЕАНАПОЛ), региональные контртеррористические центры.

Важное значение придается расширению взаимодействия в сфере обмена разведывательной информацией в рамках официально действующего с 2019 года формата под условным наименованием «Наши глаза» (участвуют Бруней, Индонезия, Малайзия, Сингапур, Таиланд и Филиппины). Данная программа предусматривает обмен информацией о деятельности террористических организаций и транснациональных преступных группировок, а также создание региональной базы данных о гражданах, подозреваемых в причастности к терроризму. 🌐



ЭКСПЕДИЦИОННЫЕ БРИГАДЫ ВОЕННОЙ РАЗВЕДКИ СУХОПУТНЫХ ВОЙСК США

Подполковник **В. БЫВШЕВ**

Одним из направлений реализации национальных интересов в различных регионах мира Соединенные Штаты Америки используют войска (силы), важное место в которых отводится экспедиционным формированиям. Так, в составе американских сухопутных войск (СВ) имеются воздушно-штурмовые, воздушно-десантные и другие боевые, а также обеспечивающие соединения и части, в том числе **экспедиционные бригады военной разведки** (Expeditionary Military Intelligence Brigade).

Формирование экспедиционных бригад военной разведки (эбрвр) началось в 2014 году на базе бригад разведки поля боя, что было связано с переоценкой командованием ВС характера современных боевых действий и роли разведки в обеспечении проведения военных операций. Кроме того, было учтено повышение боевых возможностей вероятных противников. В частности, рассматривалась возможность проведения крупномасштабной операции против равного или почти равного по мощи противника.

По мнению военного руководства страны, развертываемый для этого на удаленном ТВД компонент сухопутных войск в составе группировки не обладал достаточными возможностями для удовлетворения собственных потребностей в развединформации. Бригады разведки поля боя не имели достаточных сил и средств для решения задач оперативной разведки и других возможностей для удовлетворения информационных потребностей командования звена управления «армейский корпус – дивизия».

В этой связи был инициирован процесс изменения оргштатной структуры таких бригад. В батальонах военной разведки увеличили число подразделений обработки и анализа разведсведений с двух до шести взводов, причем как минимум один из них должен решать задачи обработки и анализа данных геопространственной разведки.

В настоящее время в сухопутных войсках на оперативном уровне имеются три экспедиционные бригады военной разведки, которые занимают важное



Основные разведывательные части и подразделения регулярного компонента сухопутных войск США



Дислокация экспедиционных бригад военной разведки сухопутных войск США

место в разведывательном обеспечении действий войск на ТВД.

Эти бригады дислоцируются в следующих пунктах:

- 201 эбрвр – Форт-Льюис (штат Вашингтон);
- 504 эбрвр – Форт-Худ (Техас);
- 525 эбрвр 18 ВДК – Форт-Брагг (Северная Каролина).

Численный состав каждой эбрвр до 1 тыс. военнослужащих.

Экспедиционная бригада военной разведки предназначена для обеспечения разведывательной информацией органов и пунктов управления формирований звена «армейский корпус – дивизия», развернутых в составе компонента сухопутных войск объединенного оперативного формирования (ООФ), а также для решения наступательных и оборонительных задач радиоэлектронной борьбы. Кроме того, их силы и средства могут задействоваться для усиления подразделений разведки основных тактических соединений СВ США – боевых бригад, а также бригад обеспечения.

Основные задачи эбрвр – это добывание, обработка, анализ и оценка разведывательных сведений, оперативное доведение и распространение сформированной разведывательной информации. При этом добывающие подразделения бригады ведут агентурную (АР), радио- и радиотехническую разведку (РРТР) и контрразведку (КР), а информационно-аналитические органы занимаются обработкой разведсведений, получаемых как от штатных сил и средств, так и из других источников, например баз данных геопространственной разведки, имеющих важное значение для решения задач оперативной разведки.

Задействование (распределение) сил и средств эбрвр осуществляется решением командующего компонентом сухопутных войск ООФ в зависимости от складывающихся на ТВД условий оперативной (боевой) обстановки.

Основным подразделением эбрвр является батальон военной разведки, который предназначен для ведения АР, КР и РРТР, обработки и анализа разведсведений, а также для решения задач РЭБ.

Многофункциональные роты батальонов обеспечивают решение следующих задач:



Примечание: роты связи и тылового обеспечения имеются только в составе 525 эбвр 18 ВДК

Типовая организационно-штатная структура экспедиционной бригады военной разведки сухопутных войск США

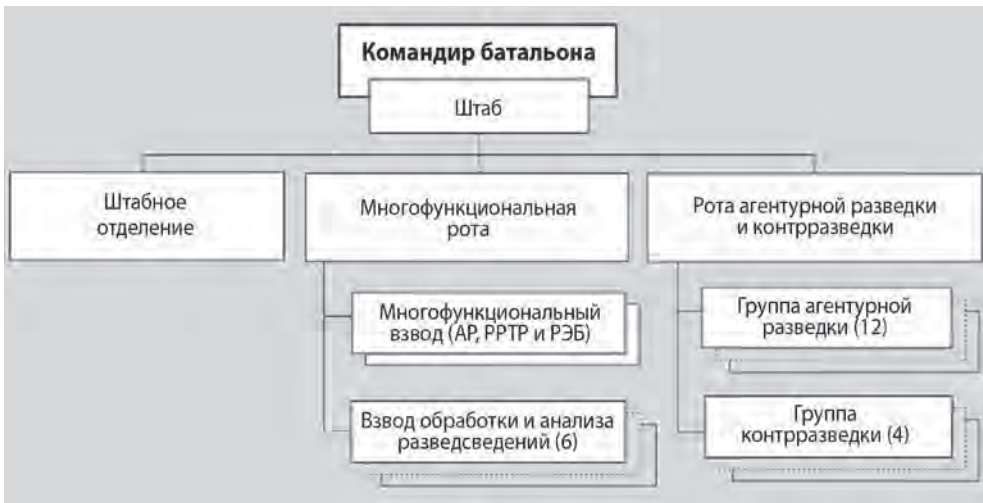

Организационная структура батальона военной разведки эбвр СВ США

– получение разведсведений об объектах противника (преимущественно о местоположении и направлениях действий) методами агентурной разведки в интересах целеуказания штатным средствам РРТР и РЭБ;

– добывание разведсведений о противнике в результате поиска, перехвата и анализа сигналов, создаваемых электронными средствами; анализ как статистической, технической и информационной составляющей перехваченных сигналов связных электронных средств, передаваемых по беспроводным и кабельным каналам связи, так и сигналов, излучаемых несвязными электронными средствами, например, локации, управления, радиоэлектронной борьбы;

– восприятие или снижение эффективности использования противником частот (полос частот) электромагнитного спектра путем радиоэлектронного подавления систем разведки, управления войсками (силами) и оружием противника, в том числе его средств связи, радиолокации и сигналов спутниковых радионавигационных систем;

– преобразование, предварительное изучение и анализ полученных (добытых) разведсведений от подчиненных сил и средств АР и РРТР на предмет важности, точности и достоверности; интерпретация, обобщение обработанных сведений и их объединение с развединформацией из других источников (в первую очередь из баз данных геопространственной разведки) в форму, пригодную для извлечения аналитиками необходимой информации; подготовка целеуказания и информационных документов об объектах разведки.



На вооружении многофункциональных рот состоит комплекс РРТР и РЭБ AN/MLQ-44(V)4 «Профет», предназначенный для обнаружения, анализа, определения местоположения и распознавания типов (назначения) излучающих радиоэлектронных средств (РЭС), радиоперехвата и радиоподавления линий коротковолновой (КВ) и ультракоротковолновой (УКВ) радиосвязи, а также для обеспечения бесперебойной работы приемников сигналов космической радионавигационной системы (КРНС)



Комплекс РРТР и РЭБ «Профет», установленный на бронев автомобиле типа «М-Атв»

«Навстар» и других систем определения местоположения своих войск (сил) путем обнаружения ложных сигналов, передаваемых радиоэлектронными средствами противника, и передачи целеуказания средствам поражения.

Кроме того, комплекс «Профет» обеспечивает автоматический сбор и обобщение данных из других источников, в том числе от радиолокационной системы воздушной разведки наземных целей и управления нанесением воздушных ударов «Джистарс» (JSTARS – Joint Surveillance Target Attack Radar System), авиационной системы РРТР RC-12 «Гардрейл» и автоматизированной системы боевого управления ПВО передового района «Фаадкк», в интересах формирования единой картины оперативной (боевой) обстановки.

При этом аппаратно-программные средства комплекса предоставляют возможность формирования электронной карты местности с нанесенными на нее позициями источников электромагнитных излучений КВ-, УКВ-, радиорелейных и спутниковых средств связи в диапазоне частот от 20 МГц до 2 ГГц. Комплекс также используют для радиоконтроля, проведения радиодезинформации и организации радиосвязи.

Роты АР и КР обеспечивают решение следующих задач:

– получение разведсведений о боевых и обеспечивающих формированиях противника (местоположение, количество и тактико-технические характеристики вооружения и военной техники, характер действий и т. п.) от агентурных источников, разведывательных патрулей, наблюдателей и подразделений первого эшелона войск, подразделений сил специальных операций, армейской авиации, а также в результате допроса военнопленных, перебежчиков и беженцев, военнослужащих своих войск, побывавших в плену, опроса населения, военнослужащих частей и подразделений своих войск после выполнения боевых задач, обработки и анализа захваченных документов и цифровых носителей информации противника;

– выявление действий противника по введению в заблуждение, дезинформации командования и разведки своих войск, защита от шпионажа или другой деятельности разведки противника, выявление случаев саботажа, предательства или оказания помощи войскам (силам) и агентам спецслужб противника, а также содействия международным террористическим организациям и их деятельности.

В ротах АР и КР используется комплекс технических и программных средств «Чаркс» (CHARCS – Counterintelligence and Human Intelligence



ВНЕШНИЙ ВИД ТЕХНИЧЕСКИХ СРЕДСТВ АГЕНТУРНОЙ РАЗВЕДКИ И КОНТРАРАЗВЕДКИ КОМПЛЕКСА «ЧАРКС»



Комплект средств AN/PYQ-3

Automated Reporting Collection System). Он предназначен для автоматизации процессов сбора, обработки и анализа разведсведений, оперативного доведения и распространения развединформации, в том числе карт, видео-, аудио- и биометрических данных, в полевых условиях.

К техническим средствам комплекса «Чаркс» относятся:

- комплект средств автоматизации обработки разведывательной и контрразведывательной информации AN/PYQ-3 «Четс»;
- индивидуальное портативное устройство сбора, хранения и передачи сведений тактической разведки AN/PYQ-8, обеспечивающий запись звука, фотографирование, фиксацию биометрических параметров, хранение фото-, видео- и цифровых данных, а также получение и передачу текстовых сообщений;
- вспомогательное оборудование (фотоаппарат, видеокамера, устройство считывания данных с электронных носителей и другое).

Основу специализированного программного компонента комплекса «Чаркс» составляет программное обеспечение (ПО) автоматизации процессов управления АР и КР «Чемс», которое позволяет (предоставляет инструменты) решать следующие задачи:

- планирование и управление деятельностью групп АР и групп КР;
- прием и обработка поступающих докладов и другой информации;
- считывание данных с различных цифровых носителей информации;
- учет материалов следственных мероприятий, допросов и другой специальной деятельности;
- анализ добытых (полученных) разведсведений;
- осуществление запросов к локальным базам данных;
- подготовка, доклад и распространение полученных разведанных (информационных документов) с задействованием различных средств связи;
- определение своего местоположения (с использованием приемников сигналов КРНС «Навстар»), отображение его и других объектов на цифровых картах с использованием условных знаков, соответствующих стандарту MIL STD-2525.

Каждый взвод обработки и анализа разведсведений батальона военной разведки бригады оснащается мобильной наземной станцией приема и обработки разведсведений AN/TSQ-179, входящий в автоматизированную



Устройство AN/PYQ-8



Вспомогательное оборудование



систему сбора, обработки и распределения развединформации сухопутных войск «Дкгс-А» (DCGS-A – Distributed Common Ground System-Army), которая является подсистемой объединенной системы «Дкгс» вооруженных сил США.

Эта станция предназначена для приема, обработки, хранения и распространения (распределения) развединформации на пунктах управления оперативного и тактического уровня. Она имеет модульную архитектуру построения, что позволяет осуществлять гибкое задействование ее аппаратной части. В базовый комплект станции входят сервера баз данных и безопасности, автоматизированные рабочие места, оборудованные портативными ЭВМ, а также другие технические средства (сетевые, связные, энергоснабжения, кондиционирования).

Необходимо отметить, что в многофункциональных взводах батальонов военной разведки используется комплект программного обеспечения системы «Дкгс-А», предустановленный на бортовые ЭВМ комплексов РРТР и РЭБ «Профет» для приема разведсведений, управления, синхронизации и постановки задач средствам разведки.

Объединение данных АР, КР и РРТР от всех добывающих подразделений осуществляется в штабе экспедиционных бригад разведки посредством задействования терминалов обработки и анализа данных автоматизированной системы сбора, обработки и анализа развединформации «Дкгс-А».

Кроме того, подразделения эбвр оснащены автоматизированными системами управления, средства связи и другой аппаратурой, являющимися общими для всех формирований сухопутных войск США.

Для повышения качества решения задач в интересах оперативной разведки и удовлетворения информационных возможностей в звене «армейский корпус – дивизия» в батальонах военной разведки бригад увеличили число подразделений обработки и анализа разведсведений с двух до шести взводов, причем как минимум один из них должен решать задачи обработки и анализа данных геопространственной разведки.

В состав взводов наземной РРТР и РЭБ (так называемые многофункциональные взводы) включили силы и средства агентурной разведки, которые,



Автомобиль «Хамви» с установленным на него комплектом аппаратуры приема и обработки разведсведений AN/TSQ-179 системы сбора, обработки и распределения разведывательной информации сухопутных войск «Дкгс-А»

ОСНОВНЫЕ СРЕДСТВА РАЗВЕДКИ, АВТОМАТИЗАЦИИ И СВЯЗИ БАТАЛЬОНА ВОЕННОЙ РАЗВЕДКИ ЭБРВР СВ США

Наименование технических средств	Структурные подразделения			Всего
	Штаб и штабное отделение	Многофункциональная рота	Рота АР и КР	
Комплекс РРТР и РЭБ AN/MLQ-44(V)4 «Профет»	–	4	–	4
Комплекс технических и программных средств АР и КР «Чаркс»				
Комплекс средств автоматизации обработки разведывательной и контрразведывательной информации AN/PYQ-3 «Четс»	–	22	16	38
Индивидуальное устройство сбора, хранения и доклада сведений тактической разведки AN/PYQ-8	–	33	24	57
Автоматизированная система сбора, обработки и распределения развединформации СВ «Джкс-А»				
Наземная станция приема и обработки разведсведений AN/TSQ-179	–	6	–	6
Терминал обработки и анализа данных	2	–	–	2
Средства автоматизации и связи общие для всех формирований СВ США				
Терминал автоматизированной системы контроля перемещений AN/UYQ-90(V)	1	–	–	1
Терминал автоматизированной системы управления формированиями звена «бригада и ниже» «Джбс-П» (Joint Battle Command-Platform – JBC-P)	11	32	31	74
Терминал автоматизированной системы управления AN/TYQ-137A(V)2 «Командный пункт будущего»	3	–	–	3
Приемник сигналов глобальной информационной службы AN/TSR-8 GRT	1	–	–	1
Комплект средств спутниковой связи OM-87A/T (на базе станции AN/TSC-167)	1	–	–	1
Терминал тактической системы связи и управления AN/TSQ-243	1	–	–	1

в отличие от подчиненной командиру батальона роты АР и КР, сосредоточены в основном на добывании сведений в интересах целеуказания средствам технической разведки и радиоэлектронного подавления таких взводов.

Одновременно с этим из состава бригад разведки поля боя были исключены:

- разведывательные батальоны, в задачи которых входило проведение мероприятий по добыванию и сбору разведсведений только до линии боевого соприкосновения войск (сил);

- подразделения разведывательных БПЛА, так как их средства преимущественно задействовались для обеспечения действий боевых подразделений и отдельно действующих военнослужащих. Командование СВ учло наличие в общевойсковых формированиях достаточного количества штатных сил и средств тактической воздушной разведки.

В целом создание экспедиционных бригад военной разведки было направлено на повышение возможностей системы разведки сухопутных войск США в звене управления «армейский корпус – дивизия». Их оргштатная структура позволяет оперативно развернуть на удаленном ТВД необходимое количество сил и средств агентурной разведки, контрразведки, радио- и радиотехнической разведки и РЭБ, обработки, хранения и анализа разведсведений.

Таким образом, наличие в составе экспедиционных бригад значительных сил и средств агентурной разведки позволяет добывать разведывательные сведения в условиях частичного или полного блокирования противником частот (полос частот) электромагнитного спектра и, как следствие, препятствует ведению РРТР, а также первичной обработке и анализу разведсведений, содержащихся на добываемых (в том числе захватываемых в качестве трофея) цифровых носителях информации (ноутбуках, мобильных телефонах, фотоаппаратах и другое), получивших в последнее время широкое распространение.



ПРОГРАММНОЕ ОБЕСПЕЧЕНИЕ «АТАК» ДЛЯ КОМПЛЕКТА ТАКТИЧЕСКОГО СНАРЯЖЕНИЯ ВОЕННОСЛУЖАЩИХ ССО СУХОПУТНЫХ ВОЙСК США

Майор **Б. МАКСИМОВ**

Вооруженные силы США обладают наиболее мощным потенциалом сил специальных операций (ССО) сухопутных войск со значительным опытом их применения в войнах и вооруженных конфликтах последнего времени.

Многообразие и высокая динамика выполняемых ими задач диктуют исключительные требования к техническому оснащению военнослужащих. Особое место в нем занимает персональное средство обработки и отображения информации, роль которого выполняет коммерческий смартфон или планшет под управлением операционной системы Android с программным обеспечением (ПО) АТАК (Android Tactical Assault Kit), что позволяет:

- координировать действия бойцов отряда специального назначения (СПН) во время выполнения боевой задачи, определяя их местоположение по сигналам космической радионавигационной системы NAVSTAR;

- обеспечивать совместный доступ на поле боя к электронным интерактивным картам местности.

В случае необходимости карты, слои и элементы обстановки также могут загружаться с серверов командования ССО СВ, Национального управления геопространственной разведки МО США (НУГР) и других правительственных ведомств. Для заранее заданной оцифрованной местности доступно трехмерное отображение рельефа.

Слои также способны:

- отображать метеорологические обстановку, зоны радиационного, химического и биологического заражения, особенности условий местности;

- наносить на картографические слои тактическую обстановку (объекты и силы противника, позиции отдельных военно-



Смартфон с приложением АТАК в комплекте тактического снаряжения военнослужащего ССО СВ США

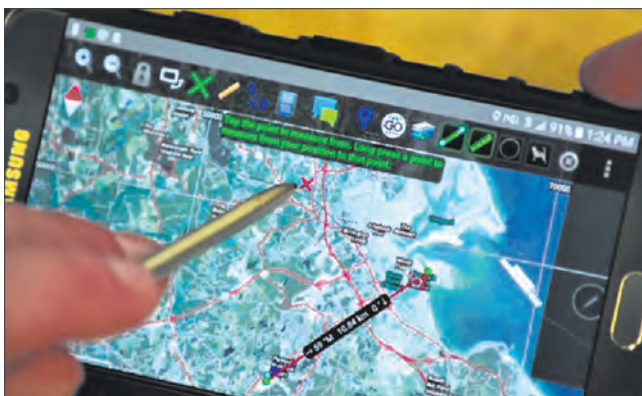

Нанесение тактической обстановки на электронную карту



Специальный джойстик PUCK для управления беспилотными системами, сопряженный со смартфоном через приложение ATAK

служащих, подразделений, средств огневого поражения с их секторами обстрела, элементы оперативного оборудования местности, состояние объектов инфраструктуры и другую важную информацию) в виде условных знаков по военному стандарту США MIL-STD-2525, дополняемых текстовым описанием. Возможно использование библиотек условных знаков из приложений Google Earth и Maps;

- указывать на карте цели и очередность их поражения, в том числе для крылатых ракет, авиации (беспилотных систем) и артиллерии;

- осуществлять видеотрансляции, обмен фотоматериалами, текстовыми сообщениями и сигналами боевого управления в масштабе времени, близком к реальному;

- отображать на дисплее смартфона разведывательные данные от различных источников, в том числе от наземных робототехнических комплексов и БПЛА;

– управлять беспилотными системами через пользовательский интерфейс с помощью специального джойстика.

В настоящее время это программное обеспечение применяется личным составом оперативных формирований СпН американских вооруженных сил, действующих на территории Ирака и Сирии в рамках операции «Несокрушимая решимость».

В частности, ПО использовалось разведывательно-диверсионными подразделениями и передовыми авианаводчиками ССО СВ США, действовавшими в городах Ракка, Рамади и Мосул, для корректировки огня, контроля перемещений своих военнослужащих и союзников по коалиции. Кроме того, таким комплексом автоматизации оснащались участники незаконных вооруженных формирований, поддерживаемых американской администрацией.

Через приложение ATAK их полевые командиры получали доступ к информации о тактической обстановке в зоне своей ответственности. На электронных картах отображались, контролируемые различными политическими силами области, в том числе патрулируемые разведывательными отрядами правительственных войск Сирийской Арабской Республики.

Широкое распространение ПО ATAK обусловлено, в частности, возможностью работы без центрального узла, то есть в одноранговых сетях с IP-адресацией. Эта функция необходима для отрядов СпН, действующих автономно. При наличии связи передовых подразделений со штабами собранная на поле боя информация обобщается и хранится на локальном сервере под управлением операционной

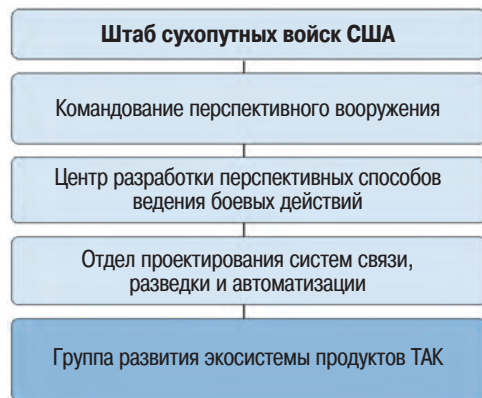

Развитие ПО ATAK координируется сухопутными войсками США



системы Linux с установленным ПО TAK-server.

Это устройство располагается на пункте управления тактического уровня, в составе которого может быть развернуто автоматизированное рабочее место (включающий ноутбук или стационарный компьютер) с операционной системой Windows и предустановленным ПО WinTAK (Windows Tactical Assault Kit). Оно дополнено также функциональными возможностями, обеспечивающими вывод данных тактической обстановки на широкоформатные дисплеи коллективного пользования.

При этом отображаемые сведения передаются с периферийных устройств (от отдельных военнослужащих с поля боя, с командных пунктов действующих формирований) на сервер по защищенному каналу связи с помощью подключенных через кабель с разъемом RS-232, Micro-USB или Type-C к коммерческому смартфону либо планшету штатных радиостанций (RF-7850M «Фалкон III», TW-900/950 «Шэдоу», MPU5, «Стрим кастер 4200», AN/PRC-148C, -152A, -159, -163 и другие с поддержкой протокола LINK-16). Полный функционал программы АТАК, в том числе ведение видеотрансляций, обеспечивается за счет использования мобильных самоорганизующихся сетей связи по протоколам ANW2, TSM (TSM-X), Wave Relay и MN-MIMO.

Являясь первоначально проектом управления перспективных исследований и разработок МО США (ДАРПА), ПО АТАК было модернизировано и испытано научно-исследовательской лабораторией (НИЛ) ВВС США¹ (АвБ Райт-Паттерсон, штат Огайо). Программная архитектура, положенная в его основу, позволяет расширять перечень решаемых задач с помощью установки специальных дополнений – плагинов, набор которых может отличаться в зависимости от предназначения подразделений.

В настоящее время разработчиками плагинов наряду



Смартфон серии Samsung Galaxy S6 сопряжен с радиостанцией AN/PRC-177A

с военным ведомством США могут выступать коммерческие компании, лицензированные НИЛ ВВС США.

Так, «Ара» совместно со специалистами НУГР создала аппаратно-программный комплекс (АПК) VTAK (Virtual Tactical Assault Kit). Он предназначен для работы с трехмерными картами с помощью гарнитуры виртуальной реальности HTC Vive Pro компании «Эйч-Ти-Си» (г. Ксиндиан, КНР) и смартфона с ПО АТАК, дополненным соответствующим плагином. Применение этого АПК расширяет возможности изучения местности бойцами отряда СпН для предстоящего выполнения боевой задачи.

Вместе с тем производитель изделия VTAK уделяет повышенное внимание обеспечению информационно-технического взаимодействия с другим перспек-



Просмотр трехмерных карт местности через интерфейс ПО АТАК

¹ Работоспособный прототип ПО АТАК был продемонстрирован НИЛ ВВС США в августе 2010 года.



ПРИМЕРЫ ПЛАГИНОВ ПРИЛОЖЕНИЯ АТАК

Назначение плагинов	Производитель
Определение местоположения своих сил и координация совместных действий	«Гоутэнна» (г. Нью-Йорк, штат Нью-Йорк)
Навигация парашютистов с учетом высоты планирования	
Расчет маршрутов с учетом рельефа, погоды, действий противника и переносимой нагрузки	«Поларис» (г. Медина, Миннесота)
Управление БПЛА «Блэк Хорнет»	«Флир системз» (г. Уилсонвилл, Орегон)
Управление БПЛА «Инстант Ай» Mk-3	«Инстант Ай» (г. Андовер, Массачусетс)
Управление БПЛА «Пегасус-3»	«Роботик ресёрч» (г. Класкберг, Мэриленд)
Сопряжение смартфона со специальным джойстиком для управления беспилотными системами PUCK (Pocket Universal Controller Kit)	
Сопряжение смартфона с устройством инерциальной навигации WarLock	
Сопряжение смартфона с гарнитурой виртуальной реальности	«Ара» (Альбукерке, Нью-Мексико)



Применение гарнитуры виртуальной реальности для подготовки военнослужащих ССО СВ США



Отображение местоположения отдельных военнослужащих на карте местности в режиме реального времени

тивным комплексом индивидуального отображения обстановки IVAS (компания «Майкрософт»). В нем используются очки дополненной реальности «Холлоулэнс-2» для расширения возможностей военнослужащих по ориентированию в бою.

Общее количество разработанных плагинов для разных служб и ведомств составляет более 120. Совокупность программного обеспечения, средств обработки, отображения и передачи информации, периферийные и вспомогательные устройства (лазерные дальномеры, тепловизоры, джойстики, очки дополненной реальности, защитные корпуса, крепления и другое) образуют экосистему продуктов ТАК, предусматривающую версии для операционных систем Android, Windows, Linux и iOS.

На современном этапе главным координатором развития экосистемы продуктов ТАК является одноименная группа (ТАК product center, Абердинский испытательный полигон, штат Мэриленд) в отделе проектирования систем связи, разведки и автоматизации центра разработки перспек-



ВЕРСИИ ПРИЛОЖЕНИЯ АТАК

Название версии	Предназначение и особенности
АТАК-PR	Версия для разработчиков с открытым исходным кодом. Доступна для загрузки на сайте takmaps.com.
АТАК-CIV	Версия для гражданских пользователей. Приложение лишено специальных возможностей. Для использования необходима учетная запись, привязанная к электронной почте с американским доменом mil или gov. Приложение доступно в интернет-сервисе Google Play только в странах – партнерах США.
АТАК-GOV	Версия для федеральных ведомств США (ФБР, секретная служба, полиция, министерство внутренней безопасности и др.). Приложение дополняется специализированными плагинами для выполнения задач каждой организации.
АТАК-FVEY	Версия состоит из вооружения партнеров США по соглашению об обмене разведывательными данными «Пять глаз» (Канада, Великобритания, Австралия, Новая Зеландия, Япония).
ТАК	Версия предназначена для установки на устройства компании Apple. Находится на стадии пробного использования.

тивных способов ведения боевых действий, который подчинен командованию перспективного вооружения СВ США (г. Остин, штат Техас). Одна из задач этой группы – содействие ускорению развития функционала ПО АТАК и совершенствование его возможностей. Кроме того, данная организация осуществляет техническую поддержку различных версий программного обеспечения.

По состоянию на конец 2020 года считывалось более 250 тыс. пользователей ПО АТАК. Помимо командования ССО СВ США данное приложение применяется для решения отдельных задач подразделениями общего назначения сухопутных войск, военно-воздушных сил,

морской пехоты и национальной гвардии страны.

Информация о функционировании всех продуктов экосистемы ТАК обобщается соответствующими отделами командования перспективного вооружения и используется для совершенствования других параллельно разрабатываемых АПК. Например, испытанный на практике механизм графических вычислений для карт приложения АТАК интегрирован в ПО тактического комплекта пехотинца «Нэт уорриор»².

Развитие функций информационно-технического взаимодействия ПО АТАК с другими автоматизированными системами военного назначения осуществля-



Просмотр видеотрансляции с БПЛА «Инстант Ай» через приложение АТАК

² Разработка устройства отображения тактической обстановки пехотинца «Нэт уорриор» ведется с 2011 года.



Передача изображения с ноутбука с ПО WinTAK на дисплей коллективного пользования пункта управления

ется в рамках концепции формирования единой системы боевого управления ВС США (JADC2). В связи с этим объединенное командование (ОК) ССО США планирует в 2022 году открыть программу «Повышение децентрализации управления в тактическом звене» (Mission Command). Ее цель – обеспечить связь, целеуказание, координацию, планирование и представление информации об обстановке в одном устройстве, а также организовать



БПЛА «Пегас» компании «Роботик ресёрч»

«прямую» передачу данных от военнослужащего отряда СпН на пункт управления стратегического уровня.

Особое внимание уделяется развитию функции вызова непосредственной авиационной поддержки. По заявлению представителей командования, применение данного сервиса позволит сократить 16-этапный процесс принятия решения на поражение цели с минут до десятков секунд с соблюдением всех процедур по предотвращению поражения ошибочно отмеченных объектов.

Новые прикладные возможности ПО АТАК регулярно демонстрируются на военных форумах и учениях. Например, на испытаниях перспективных методов информационного взаимодействия наземных и воздушных комплексов вооружения тактического уровня «Конвергенция-2020», проведенных командованием перспективного вооружения СВ США на полигоне Юма (штат Аризона) в период с 10 августа по 25 сентября 2020 года. В качестве

одного из результатов экспериментов ожидается расширение возможностей использования ПО АТАК для приема видеотрансляций с БПЛА различного типа и дистанционного управления ими.

В дальнейшем планируется достичь информационного взаимодействия военнослужащих подразделений СпН с техническими средствами бронированной боевой машины следующего поколения NGCV (Next Generation Combat Vehical). При этом, по заявлению представителей командования перспективного вооружения СВ США, внедрение в ПО АТАК алгоритмов «интеллектуальной» обработки разнородных данных, полученных от сотен источников тактического уровня, позволяет использовать его в качестве системы поддержки принятия решений в штабах оперативного и стратегического уровня.

Наряду с преимуществами ПО АТАК имеет ряд недостат-



ков. Например, повышенные требования к вычислительным возможностям для дистанционного управления БПЛА и наземными робототехническими комплексами. Отмечались случаи сбоя приложения, что приводило к необходимости перезагружать смартфон Samsung Galaxy S6 с потерей до 5 мин времени, отведенного на выполнение поставленной задачи.

В связи с этим командование ССО СВ США в 2019 году провело испытание смартфона iPhone 6S компании «Эппл» в качестве пользовательского устройства комплекта тактического снаряжения. По результатам эксперимента отмечен высокий уровень стабильности его работы.

Кроме того, по заявлениям представителей соответствующих подразделений штаба ОК ССО США, существенное повышение возможностей военнослужащего, выполняющего боевую задачу с помощью ПО АТАК, проявляется в случае глубокого изучения им функционала данного приложения и тщательной практической отработки вопросов его использованию. При этом для эффективного применения смартфонов необходима дополнительная подготовка военнослужащих в составе подразделений.

Между тем командование признает, что действия сил и средств РЭБ и противоборства в киберпространстве противника, обладающего сопоставимым уровнем военно-технического развития, могут нарушить функциональность данного ПО, лишив его возможности обмена данными внутри отряда СпН и с вышестоящим штабом. В связи с этим делается упор на модернизацию и оснащение военнослужащих подразделений СпН современными средствами радиосвязи с поддержкой более помехоустойчивых и защищенных (с применением алгоритма шифрования



Устройство инерциального вычисления местоположения WarLock компании «Роботик ресёрч»

«Тип-1») протоколов, сертифицированных управлением национальной безопасности МО США. Вместе с тем разработчик предпринимает попытки расширить набор сервисов, доступных в автономном режиме.

Внедрение в ПО АТАК новых функций ведет к усложнению его архитектуры и увеличению числа возможных уязвимостей, которые могут стать предпосылками к осуществлению несанкционированного доступа и утечке чувствительной информации. Их исключение требует комплексных испытаний новых плагинов, что препятствует быстрому развитию функционала программы.

В связи с этим управление закупок МО США совершенствует юридические механизмы и технологические процессы для сокращения времени сертификации обновлений для ПО АТАК на фоне повышения его надежности. При этом концентрация чувствительной информации в одном устройстве повышает ценность его захвата противником. Применение данных программно-аппаратных комплексов в тылу противника требует исключительных мер аутентификации и авторизации пользователя.

Таким образом, объединенное командование ССО США рассматривает программное обеспечение АТАК как платформу, объединяющую разрозненные сервисы отображения тактической обстановки и координации совместных действий.

Развитию этого приложения уделяется особое внимание. Способ организации обмена данными внутри отрядов ССО СВ США с применением ПО АТАК в совокупности с современными портативными средствами обработки и передачи информации позволит выйти на качественно новый уровень согласованности действий подразделений СпН на удаленных ТВД.



КОСМИЧЕСКАЯ СТРАТЕГИЯ ВООРУЖЕННЫХ СИЛ США

Подполковник **Е. МАЛАХОВ**,
майор **С. ЯКУХНО**

Нестабильная международная обстановка, обусловленная наличием многочисленных вызовов для открытой и свободной системы международных отношений, а также усилением соперничества между ведущими мировыми державами, явилась источником очередного витка борьбы за доминирование в космическом пространстве.

Соединенные Штаты рассматривают исключительное право на использование космоса как важнейший фактор обеспечения безопасности и процветания государства. Среди множества преимуществ, получаемых от освоения космического пространства, развитие военных технологий с целью защиты своих достижений в данной сфере считается одним из первостепенных.

В этих условиях, а также с учетом положений «Национальной космической стратегии» и «Стратегии национальной обороны» в июне 2020 года Пентагоном была опубликована «Космическая стратегия вооруженных сил США» (далее – Стратегия), определяющая руководящие принципы военной деятельности государства в космическом пространстве на ближайшие десять лет. Основной целью документа является регламентация условий, позволяющих использовать космический потенциал в интересах не только контроля космического пространства, но и боевого применения космических средств.

При этом в Стратегии в качестве необходимых требований для организации и осуществления военной деятельности в космосе представлены:

- безопасность, стабильность и доступность космической среды;
- передача американскому военному ведомству полномочий по обеспечению защиты, а в сущности, контролю космической деятельности, проводимой Соединенными Штатами, их союзниками и партнерами;
- создание орбитальной группировки для обеспечения действий войск (сил) в ходе военного конфликта и ведения боевых действий в космосе.

По оценкам военно-политического руководства США, реализация данных шагов займет несколько лет. Вместе с тем в американском военном ведомстве убеждены, что **стратегическая обстановка в обозримой перспективе будет способствовать созданию предпосылок**, необходимых для организации военной деятельности в космическом пространстве.

Во-первых, американская администрация признает критическую значимость космического пространства для обеспечения национальной безопасности





и экономического процветания страны. Деятельность в космосе является национальным приоритетом. Все больше ресурсов выделяется в интересах достижения лидерства в данной сфере. Руководящие документы, включая «Стратегию национальной безопасности» и «Стратегию национальной обороны», определяют геополитические интересы, основанные на обеспечении беспрепятственного доступа и возможности свободно осуществлять деятельность в космическом пространстве.

Во-вторых, формирование нового вида вооруженных сил (ВС) – космических войск (КВ), отвечающего за деятельность в космическом пространстве, создает историческую возможность для пересмотра взглядов на обеспечение безопасности в данной сфере. Реализация намеченных планов позволит централизованно решать вопросы организации, подготовки и оснащения национальных космических войск. В этих условиях объединенное космическое командование, как функциональное оперативно-стратегическое объединение ВС США, должно обеспечить сдерживание угроз и формирование благоприятных условий обстановки в космосе.

Указанным структурам, по мнению разработчиков стратегии, необходимо развивать систему отношений с органами законодательной и исполнительной власти в интересах наиболее эффективного реформирования военно-космической отрасли, что даст возможность сосредоточить усилия и сократить время реагирования на имеющиеся и потенциальные вызовы.

В-третьих, качественный и количественный рост коммерческих космических программ позволит Пентагону осуществлять экономически обоснованные инвестиции в частные компании с целью создания условий для совместной работы и, как следствие, обеспечения доступа к их передовым технологиям.

В-четвертых, разработка и внедрение новой системы управления закупками элементов космической системы, а также появление в структуре американского военного ведомства нового подразделения – управления космического развития (г. Вашингтон, федеральный округ Колумбия) должны способствовать повышению уровня внутриведомственного взаимодействия и сокращению сроков поставок в войска перспективных образцов вооружения. Кроме того, учреждение должности помощника министра военно-воздушных





сил по закупкам и вопросам межвидового взаимодействия в совокупности с формированием нового совета по вопросам закупок в интересах КВ призвано упростить управление и координацию процесса реализации программ Пентагона в данной области.

По мнению разработчиков Стратегии, возобновление соперничества ведущих мировых держав, а также стремительное расширение присутствия в космосе государственных и коммерческих субъектов кардинально изменило обстановку в околоземном пространстве. Считается, что сформированная соперниками Соединенных Штатов нормативно-правовая база фактически превратила космос в сферу ведения военных действий. В частности, отмечается, что Россия и Китай, выявив зависимость Вашингтона от космической деятельности, разработали доктрины и планы строительства национальных вооруженных сил, предусмотрев применение средств космической борьбы для снижения возможностей группировок войск (сил) США, их союзников (партнеров) и достижения победы в потенциальных военных конфликтах.

В целях обеспечения подавляющего военного превосходства Соединенных Штатов в космическом пространстве при реагировании на возникающие новые угрозы американское военное ведомство намерено осуществлять свою деятельность по следующим приоритетным направлениям:

- достижение полного военного превосходства в околоземном пространстве;
- использование возможностей космических систем во всех без исключения национальных (в том числе межвидовых) и коалиционных (совместных)



Деятельность в космосе является национальным приоритетом США. Все больше ресурсов выделяется в интересах достижения лидерства в данной сфере (на рисунках – экспериментальный беспилотный космический корабль военного назначения X-37В)

военных операциях;

- формирование отвечающей интересам США стратегической обстановки;

- расширение сотрудничества с союзниками и партнерами, наращивание взаимодействия с другими федеральными ведомствами, промышленными предприятиями, научными и коммерческими организациями.

В интересах обеспечения полного военного превосходства в околоземном пространстве министерству обороны США согласно положениям документа необходимо пересмотреть свои взгляды на космическую деятельность, организовать и осуществить комплекс следующих мероприятий, предполагающих:

- реформирование организационно-штатной структуры вооруженных сил в рамках создания самостоятельного вида – космических войск;



– уточнение нормативно-правовой базы и руководящих документов в соответствии с существующими и перспективными угрозами американской деятельности в космосе;

– наращивание боевых возможностей для пресечения враждебной деятельности в космическом пространстве, в том числе путем принятия на вооружение перспективных средств противодействия;

– совершенствование систем управления и разведки.

При этом превосходство должно достигаться эффективным обеспечением ведения военных действий в космосе, являющихся составной частью многосферных и межвидовых операций, предполагающих взаимодействие КВ с другими видами и родами вооруженных сил, а также привлечение сил и средств союзников и партнеров. В связи с этим считается целесообразным

проведение мероприятий, направленных на создание правовой основы применения ВС США и стран-союзниц в данной сфере. Кроме того, в интересах использования возможностей космических систем во всех без исключения национальных (в том числе межвидовых) и коалиционных (совместных) военных операциях руководство Пентагона планирует:

– передачу полномочий объединенному космическому командованию (АвБ Петерсон, штат Колорадо) по планированию, подготовке и проведению операций единых и межнациональных сил в космосе на протяжении всего военного конфликта;

– уточнение организации оперативного управления и совершенствование законодательной базы применения органов военного управления и группировок космических войск;

– всестороннюю интеграцию боевых и разведывательных возможностей КВ в планы применения вооруженных сил;

– изменение подходов к обеспечению безопасности сведений о космических программах министерства обороны США.

Одной из основных задач военного ведомства Соединенных Штатов по обеспечению национальной безопасности является сдерживание потенциальных противников от начала боевых действий в космосе. В противном случае Пентагону необходимо обладать достаточным боевым потенциалом, чтобы одержать победу над таким агрессором.

Многих концептуальных документов, которые должны рассматривать космическое пространство как сферу ведения боевых действий, в настоящее время

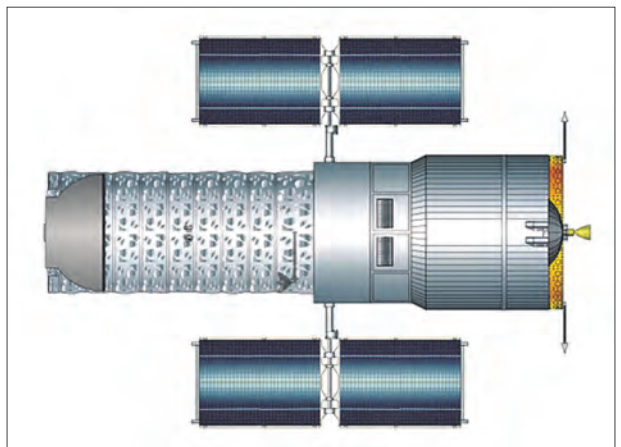
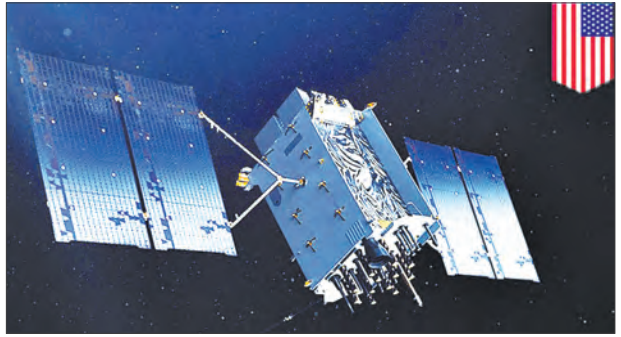

Наращивание Пентагоном орбитальной группировки космических аппаратов различного назначения является необходимым условием достижения превосходства над вероятным противником



Министерство обороны США активно привлекает коммерческие структуры к разработке перспективных технологий

не существует или таковые находятся на стадии разработки. Для создания подобной базы и последующего формирования отвечающей интересам США стратегической обстановки американское военное ведомство совместно с госдепом Соединенных Штатов планирует организовать взаимодействие с международными и негосударственными организациями по следующим вопросам:

- активное задействование международных площадок для декларирования роста угроз в космическом пространстве, особенно со стороны России и Китая;
- выработка совместных планов по сдерживанию агрессии вероятных противников, направленной на подрыв космического потенциала США, их союзников и партнеров;

- продвижение благоприятствующих интересам Соединенных Штатов и их союзников стандартов и норм использования космического пространства.

Кроме того, с целью расширения сотрудничества с союзниками и партнерами, наращивания взаимодействия с другими федеральными ведомствами, промышленными предприятиями, научными и коммерческими организациями предусматривается проведение следующих мероприятий:

- увеличение объема и интенсивности обмена информацией;
- организация межведомственного и международного сотрудничества по вопросам космической политики;
- формирование нормативно-правовой базы по деятельности в космосе;
- расширение сотрудничества в научно-исследовательской деятельности;
- привлечение коммерческих структур к разработке перспективных технологий;
- совершенствование подходов минобороны к лицензированию коммерческих организаций для выполнения работ в интересах вооруженных сил.

Таким образом, министерство обороны Соединенных Штатов приступило к пересмотру своих подходов и взглядов на деятельность в космическом пространстве, которое ранее считалось одной из обеспечивающих сфер, а в настоящее время рассматривается в качестве полноценной операционной среды. В этой связи «Космическая стратегия вооруженных сил США» создает доктринальную основу организации деятельности органов военного управления и воинских формирований с целью наращивания потенциала американских вооруженных сил для достижения превосходства в космосе и обеспечения национальных интересов в данной сфере. ←



ИНДИЙСКАЯ АВИАСТРОИТЕЛЬНАЯ КОРПОРАЦИЯ «ХИНДУСТАН АЭРОНОТИКС ЛИМИТЕД»

А. ВОРОБЬЁВ,
кандидат экономических наук

В первой части статьи были раскрыты концептуальные основы технического оснащения ВВС Индии современными видами ВВТ. Это позволило объединить практически все основные производственные предприятия и научно-исследовательские центры авиастроения в государственную военно-промышленную корпорацию «Хиндустан аэронотикс лимитед» – «ХАЛ». Представлены основные этапы развития корпорации и формирование ее структурных подразделений.*

Специализированный производственный комплекс «МиГ» по выпуску, ремонту и модернизации боевых самолетов российского производства является особенным организационным компонентом структуры корпорации «ХАЛ». Его основу формируют предприятия, осуществляющие лицензионное производство, модернизацию и капитальный ремонт самолетов МиГ-21, МиГ-23, МиГ-27, Су-30МКИ и силовых установок для них. В их число входят авиастроительный и авиаремонтный заводы в г. Насик, а также два предприятия по сборке двигателей, в том числе для истребителей серии «Су» в г. Корапут.

Самолетосборочный завод в г. Насик специализируется на лицензионном выпуске, модернизации и капитальном ремонте российских боевых самолетов. В 1984–1996 годах здесь осуществлялась лицензионная сборка истребителей-бомбардировщиков МиГ-27МЛ. Освоению создания новой авиационной техники в значительной мере способствовала техническая помощь советских специалистов. В рамках программы было выпущено 150 самолетов. На ее завершающем этапе уровень локализации достиг 75 проц.

В целом данный подход существенно продвинул развитие производственной базы «ХАЛ», способствовал одновременному появлению в ее составе нескольких специализированных видов предприятий, в том числе по выпуску дви-

гателей, различных авиационных систем и бортового радиоэлектронного оборудования (БРЭО). Кроме того, сформированная производственная база, а также приобретенные технические возможности и в настоящее время позволяют Индии выступать поставщиком авиационных запчастей странам, продолжающим эксплуатировать российские самолеты семейства МиГ-23/27.

Самой масштабной и значимой программой для корпорации сегодня является лицензионное производство российских многоцелевых истребителей-бомбардировщиков Су-30МКИ в рамках соглашения между МО Индии и Иркутским авиационным производственным объединением (ИАПО). Первый контракт на создание 140 комплектов Су-30МКИ был подписан в 2000 году, а первые лицензионные истребители из комплектующих, поставленных Россией, выпущены уже в 2004-м. В 2007 году был заключен



Индийские боевые самолеты МиГ-21 (на переднем плане) и Су-30

* Продолжение. Начало см.: Зарубежное военное обозрение. 2021. № 4. С. 56–62.



Самолетосборочный завод в г. Насик специализируется на лицензионном выпуске, модернизации и капитальном ремонте российских боевых самолетов

очередной контракт на 40 комплектов, а в декабре 2012-го – еще на 42 истребителя. Всего по лицензии произведено 222 самолета. Текущий выпуск составил 8–13 единиц в год.

В октябре 2019 года с учетом потребностей ВВС Индии и для обеспечения загрузки производственных мощностей предприятий «ХАЛ» правительством страны был подтвержден заказ на выпуск еще одной партии из 12 истребителей Су-30МКИ. При этом руководство самой корпорации предлагало контракт на 70 самолетов.

В ходе реализации этой производственной программы наряду со сборкой проводится модернизация различных систем самолета Су-30МКИ и его вооружения. В общей сложности к ней привлечено более 150 национальных поставщиков комплектующих.

Помимо выпуска боевых самолетов заводом осуществляются программы по модернизации и ремонту истребителей типа МиГ. Мощности завода позволяют проводить капитальный ремонт

60–65 машин в год. Наиболее значимой из них стало переоборудование российских истребителей МиГ-21бис в вариант МиГ-21-93. Комплекс работ по оснащению современным БРЭО и вооружением 123 самолетов из состава ВВС Индии был проведен совместно с российскими специалистами ОАО «НАЗ «Сокол» с 1993 по 2005 год.

В 2000-х годах на заводе проводилась модернизация 40 самолетов МиГ-27МЛ, которые получили обозначение МиГ-27UPG. Она была направлена прежде всего на

расширение боевого радиуса действия, повышение возможности применения высокоточного оружия и ведения радиоэлектронной борьбы (РЭБ). Проект модернизации был разработан Научно-исследовательским институтом (НИИ) бортового радиоэлектронного оборудования – одним из ведущих авиационных НИИ Организации оборонных исследований и разработок МО Индии.

В настоящее время на производственном комплексе МиГ при непосредственном техническом содействии российских специалистов с 2008 года проводятся мероприятия по продлению жизненного цикла истребителей МиГ-29А/УБ. Программа модернизации предусматривает переоборудование истребитель-перехватчиков МиГ-29 в полнофункциональные истребители-бомбардировщики, способные с высокой точностью поражать как воздушные, так и наземные цели. На них устанавливается современное БРЭО, усовершенствованные ракеты класса «воздух – воздух», высокоточные авиабомбы с лазерной системой наведения и современной многофункциональной бортовой радиолокационной станцией (РЛС).

Часть компонентов БРЭО изготовлена профильными предприятиями компании «ХАЛ», а также индийской военно-промышленной компанией «Бхарат электроникс лтд.» и некоторыми иностранными фирмами. Переоборудование выполняется на заводе в г. Насик



Истребитель-бомбардировщик МиГ-27МЛ



с использованием комплектов модернизации, поставленных российским «РСК «МиГ». По оценкам индийских специалистов, проводимый комплекс работ позволит продлить срок эксплуатации самолетов на 25–40 лет. Всего планируется осуществить модернизацию 65 истребителей МиГ-29, состоящих на вооружении ВВС Индии.

Двигателестроительный завод компании «ХАЛ» в 15 км от г. Корапут специализируется на лицензионном производстве двигателей для российских истребителей типа МиГ, которое началось в 1964 году с двигателей Р-11 для самолетов МиГ-21ФЛ и МиГ-21М. С 1970-х оно было расширено за счет двигателей Р-25 для МиГ-21бис и Р-29В для МиГ-27М, а с 1998-го – двигателей РД-33 для истребителей МиГ-29. С 2016 года предприятие также располагает мощностями по выпуску двигателей АЛ-55И для УТС НТТ.

Тот же завод располагает собственным кузнечным и литейным производством. Он оснащен современным высокотехнологичным оборудованием, позволяющим изготавливать практически все компоненты, необходимые для выпуска, переоборудования и ремонта двигателей.

В 2004 году для обеспечения лицензионного производства российских многоцелевых истребителей Су-30МКИ в районе Санабеда в 20 км от г. Корапут был введен в эксплуатацию еще один **двигателестроительный завод** той же компании, который по российской лицензии выпускает двигатели АЛ-31ФП с управляемым вектором тяги. Соглашение предусматривает производство около 1 200 авиационных двигателей, а также их капремонт.

Вертолетный производственный комплекс корпорации «ХАЛ» в г. Бангалор является основным предприятием данного профиля в Индии. С 1970 года на нем по лицензиям французской компании «Аэроспасьяль» выпускаются вертолеты «Четак» (на базе SA-316В «Алуэтт-3») и «Читах» (на

базе SA-315В «Лама»). Производственные мощности позволяют изготавливать до 15 вертолетов каждого типа в год.

На базе «Читах» с 1990 года для сухопутных войск (СВ) и ВВС страны производится его модернизированный вариант – «Лансер», оснащенный вооружением и бронезащитой. Кроме того, для условий высокогорья на той же базе разработан другой вариант – вертолет АЛН Mk IV «Читал» с увеличенной дальностью и скоростью полета. Он оснащен турбовинтовым двигателем ТМ333-2М2 французской компании «Сафран хеликоптер энджинз» (бывшая «Турбомека»). Все перечисленные машины до сих пор составляют основу вертолетного парка ВВС Индии.

Наиболее значимым индийским проектом в области создания вертолетной техники является разработка **многоцелевого легкого вертолета АЛН**. Работы по программе начались еще в 1984 году при техническом содействии специалистов германского концерна «Мессершмитт». Однако из-за технических и финансовых



Легкий многоцелевой вертолет «Дхрув»



Легкий ударный вертолет «Рудра»



Легкий ударный вертолет «Лансер»

проблем, а также по причине эмбарго США на поставки авиационных двигателей, сроки реализации программы ALH существенно затянулись.

В конечном итоге вместо американских двигателей вертолет, получивший название «Дхрув», стал оснащаться французскими, а с 2003 года приступили к его серийному выпуску. Первые образцы «Дхрув» были поставлены службе береговой охраны Индии, а затем уже были приняты на вооружение СВ, ВВС и ВМС. С учетом имеющихся потребностей (более 300 единиц) планируется довести ежегодный выпуск до 40 машин.

На основе базовой модели «Дхрув» разработана его модификация – боевой вертолет ALH Mk III «Рудра», конструкция которого предусматривает размещение 20-мм пушки, управляемого ракетного вооружения, а также глубинных бомб и торпед на внешней подвеске.



Легкий многоцелевой вертолет LUH

В настоящее время для замены устаревшего вертолетного парка «ХАЛ» ведет разработку легкого многоцелевого вертолета (Light Utility Helicopter – LUH) и легкого боевого вертолета (Light Combat Helicopter – LCH). В 2020 году LUH уже получил предварительное одобрение на его оперативное применение.

С целью замены устаревающего вертолетного парка ВС страны в г. Тумкур на совместном предприятии «Индо-рашен хеликоптерс прайвит лтд.», созданном в 2018 году в рамках межправительственного российско-индийского соглашения, ведется подготовка производственных мощностей для лицензионного выпуска 140 многоцелевых вертолетов Ка-226Т. При этом первые 60 машин будут произведены в РФ.

Сроки поставки 200 вертолетов не должны превысить 9 лет с начала деятельности совместного предприятия, включая создание необходимой инфраструктуры. Максимальная локализация производства составит 62,4 проц. При этом индийской стороне будет гарантирована полная передача требуемых критических технологий производства, восстановительного и капитального ремонта агрегатов вертолета, включая главные его системы.

Одним из основных зарубежных участников этой производственной программы наряду с Россией стала Франция. Компания «Сафран хеликоптер энджинс» является поставщиком вертолетных двигателей Turbomeca Arrius 2G1. Со стороны Индии партнеры «ХАЛ» представлены компаниями частного сектора «Элком», «Валдел эдванст технолоджиз», «Дайнэмик технолоджиз» и «Бхарат фордж интегрейтед хеликоптер сёрвисиз». В перспективе производственные возможности предприятия «Индо-рашен хеликоптерс прайвит лтд.» планируется расширить за счет выпуска многоцелевых вертолетов национальной разработки, в том числе LUH и LCH.



Вертолетный производственный комплекс в г. Бангалор располагает полноценной современной научно-исследовательской базой, представленной Научно-исследовательскими центрами вертолетной техники и испытания двигателей.

Важным долгосрочным проектом НИЦ вертолетной техники корпорации «ХАЛ» является разработка индийского среднего транспортного вертолета с массой около 10 т по программе «Медиум лифт хеликоптер» (Medium Lift Helicopter). К реализации проекта планируется привлечь одну из ведущих зарубежных компаний.

Помимо непосредственно производственных аспектов руководство корпорации уделяет внимание вопросам совершенствования процесса **материально-технического обеспечения и сервисного обслуживания** эксплуатируемой вертолетной техники. С этой целью проводятся мероприятия по расширению возможностей материально-технической базы отдельного подразделения в г. Баррактор, специализирующегося на ремонте и обслуживании вертолетов «Четак», «Читах» и «Дхрув». Кроме этого, для наращивания ежегодного выпуска и сокращения сроков выполнения контрактов рассматривается возможность организации сборки «Читал» и «Четак».

Таким образом, вертолетный производственный комплекс «ХАЛ» проводит техобслуживание всех вертолетов, состоящих на вооружении индийской армии.

В состав комплекса по производству авиационной техники и БРЭО корпорации входит предприятие по выпуску легких транспортных самолетов Do-228 «Дорнье», HS-748 «Авро», УТС НРТ-32 «Дипак» и НТТ-40 (г. Канпур), заводы бортового радио-



На предприятии в г. Канпур налажено лицензионное производство германских самолетов Do-228

электронного оборудования (города Хайдарабад и Корва) и авиационных систем и оборудования (г. Лакнау).

Самолетосборочный завод в г. Канпур главным образом занят разработкой и производством транспортных и учебно-тренировочных самолетов. Его деятельность началась в 1960 году с обслуживания, ремонта и модернизации легких транспортных и тренировочных самолетов. По лицензии германской компании «Дорнье» с 1984 года здесь нала-



Учебно-тренировочный самолет НТТ-36 (вверху) и учебно-боевой самолет НТТ-40 (внизу)





Концептуальный вид легкого транспортного самолета «Сарас» Mk II

жен серийный выпуск самолетов Do-228, которые в ВС страны используются для патрулирования, разведки, наблюдения и связи, а также в качестве легких транспортных. Всего до 2019 года было выпущено около 150 единиц.

В настоящее время завод проводит весь комплекс технического обслуживания и ремонта этих самолетов. Так, в 2020 году подписан контракт со службой береговой охраны Индии о модернизации 17 морских патрульных самолетов Do-228. Кроме того, с целью диверсификации производства принято решение о начале выпуска гражданской версии самолета.

Другим лицензионным проектом стало производство различных модификаций *транспортных самолетов HS-748 «Авро»*, разработанных британской компанией «Бритиш аэроспейс системз». В рамках программы было выпущено более 90 единиц. В настоящее время предприятие обеспечивает проведение их технического обслуживания и ремонта. В 1990-е годы были попытки использования HS-748 «Авро» в качестве самолета дальнего радиолокационного обнаружения (ДРЛО) с РЛС израильского производства. Однако после катастрофы прототипа было принято решение о закрытии проекта.

Специализацией завода является производство *учебно-тренировочных самолетов*. С 1983 года здесь налажен выпуск УТС НРТ-32 «Дипак» собственной разработки (экспортный вариант – *турбовинтовой учебно-тренировочный НТТ-34*), предназначенных для начальной подготовки летного состава. Кроме того, на предприятии ведутся работы по созданию *турбовинтового учебно-боевого самолета НТТ-40* с турбовинтовым двигателем американской компании «Ханиу-

элл» ТРЕ331-12В. В настоящее время он проходит сертификацию для дальнейшего использования в системе подготовки летного состава. В августе 2020 года Совет по закупкам МО Индии уже одобрил заказ на 106 самолетов. Первый контракт предусматривает приобретение 70 НТТ-40, а совокупные потребности в них оцениваются в 200 единиц.

Кроме того, на заводе в г. Канпур продолжают работы по созданию *легкого транспортного самолета «Сарас»*, проводимые Национальной аэрокосмической лабораторией, который может использоваться в интересах ВВС, службы береговой охраны и пограничной службы Индии. Его вместимость 14 человек. Первые летные испытания «Сарас» проводились в мае 2004 года, но по причинам финансового и технического характера проект был закрыт. Однако из-за потребности в машинах данного типа НИОКР возобновились, а в марте 2020-го было принято решение о создании на его базе *19-местного легкого транспортного самолета «Сарас» Mk II*.

Основным центром корпорации «ХАЛ» по производству *радиоэлектронного оборудования* является предприятие в г. Хайдарабад. На нем организован выпуск широкого перечня БРЭО, аэродромного радиоэлектронного оборудования, систем РЭБ, радиоэлектронного подавления и систем управления полетом. Значительная доля продукции завода приходится на радиоэлектронное оборудование для самолетов серии МиГ.

Другое предприятие «ХАЛ» аналогичного профиля находится в г. Корва. Оно специализируется на производстве инерциальных навигационных систем, лазерных гироскопов и других электронных устройств, основная часть которых предназначена для модернизации самолетов «Ягуар» IS/BS и МиГ-27МЛ.

Выпуском различного пневматического, гидромеханического и топливного авиационного оборудования (шасси, тормозные системы, катапультные кресла, устройства для заправки топлива и др.), в том числе по лицензиям британских, французских и российских компаний, занимается завод в г. Лакнау. ←

(Окончание следует)



УЧАСТИЕ НИДЕРЛАНДОВ В СОВМЕСТНОЙ ПРОГРАММЕ РАЗРАБОТКИ И ПРОИЗВОДСТВА ИСТРЕБИТЕЛЯ F-35 «ЛАЙТНИНГ-2»

Старший лейтенант Д. НАУМОВ

В настоящее время программа по разработке и производству многоцелевого истребителя пятого поколения F-35 «Лайтнинг-2» является одной из самых дорогостоящих в мире – ее стоимость составляет 360,1 млрд долларов. В ней участвуют девять стран, одна из которых начиная с 1999 года в рамках реализации государственного «Проекта приобретения F-35» (Project Verwerving F-35 «VF-35») – **Нидерланды**.

Это связано с необходимостью замены устаревших истребителей F-16, состоящих на вооружении. В 2002 году правительство страны было принято решение о приобретении 85 F-35, поставка которых намечалась с 2010-го. В 2013 году количество планируемых к закупке машин было сокращено до 37 единиц, однако в 2018-м заказ увеличили до 46 самолетов.

Таким образом, в соответствии с «Проектом приобретения F-35» предполагается закупить 46 истребителей модификации «А» на сумму 3 841,8 млн долларов, запасных частей – на 334,9 млн, авиационного оборудования – на 210,3 млн и специального оборудования – на 140,2 млн. Кроме того, необходимые средства выделяются на эксплуатационные испытания – 138,5 млн долларов, на обеспечение учебного процесса –

116,5 млн, прочие расходы (технический прием истребителей, резервные расходы, налоги и сборы, а также страхование рисков) – 1479,4 млн. Отдельно закупаются ракеты средней и большой дальности для истребителя на общую сумму 138,8 млн долларов.

Ответственность за контроль и реализацию «Проекта приобретения F-35» несет отдел контроля специальных программ при комиссариате военной промышленности Нидерландов.

В рамках программы по разработке и производству многоцелевого истребителя F-35 в период с 2003 по 2013 год Нидерланды выделили корпорации «Локхид-Мартин» 800 млн долларов на научно-исследовательские и опытно-конструкторские работы, а голландские специалисты были допущены к технологическим аспектам процесса производства истребителя. Основными направлениями деятельности страны в ходе реализации данной программы являются выпуск и модернизация компонентов и комплектующих самолета, а также его техническое обслуживание и ремонт.

Несмотря на то, что королевство имеет сборочные и двигателестроительные предприятия авиационной военной промышленности («ГКН аэропейс», «Аэро-



Церемония встречи первого серийного многоцелевого истребителя F-35A (бортовой номер F-009), собранного в Италии для ВВС Нидерландов, прибывшего на авиабазу Леуварден (ноябрь 2019 года)



намик», «Эрбас дефенс энд спейс»), финальное производство истребителя и силовой установки здесь не предусмотрено. В целом они занимаются выпуском элементов планера летательного аппарата (ЛА), силовой установки и бортового радиоэлектронного оборудования.

В рамках приобретения F-35 производство комплектующих налажено на основании заключенного Нидерландами контракта с головным подрядчиком – компанией «Локхид-Мартин», и подрядчиками первого уровня – «БАэ системз», «Юнайтед технолоджиз» и «Нортроп-Грумман». В 2003 году общая сумма подписанных с голландскими предприятиями договоров составила 58 млн долларов, а к 2006-му возросла до 700 млн. В настоящее время, по оценке министерства обороны Нидерландов, она достигает 1 541,3 млн долларов, из которых на разработку и проектирование комплектующих приходится 447,1 млн (29,1 проц.), а на производство – 1094,2 млн (70,9 проц.). По его расчетам к 2038 году этот показатель превысит 7,5 млрд долларов, а к 2050-му – 10,8 млрд.

К реализации данных контрактов привлечено 26 предприятий на территории

Нидерландов, относящихся к **четырем отраслями промышленности**: авиационной, боеприпасной, металлообрабатывающей и радиоэлектронной.

На авиационную приходится основная доля производства – 13 заводов («Аткинс», «Аэронамик», «Ви-ди-эль», «Датч аэро холдинг», «Джитаг технолоджиз», «Муг», «ПМ-аэротэк», «Ресемат», «СанТест системс», «ТУ дэлфт», «Фоккер технолоджиз», «Эн-эль-эр», «Эрбас дефенс энд спейс недерландс»), которые составляют 50 проц. от общего количества отраслей.

Металлообрабатывающая отрасль представлена пятью предприятиями: «Аксифлекс турбин тулс», «Кляйзен-Моделмакеридж», «Лэндс хай машининг», «Эрликон элдим» и «РСП технолоджи». На их долю приходится 19 проц. общего числа таковых.

Семь предприятий связаны с радиоэлектронной промышленностью (27 проц. общего количества) – «Бруккикс», «Дап технолоджи», «Золлерн недерланд», «Кей-эм-вэ-е», «Рекрос», «Талес недерланд» и «Эн-си-эль-эр». Одно предприятие («Ти-эн-оу») относится к боеприпасной промышленности.

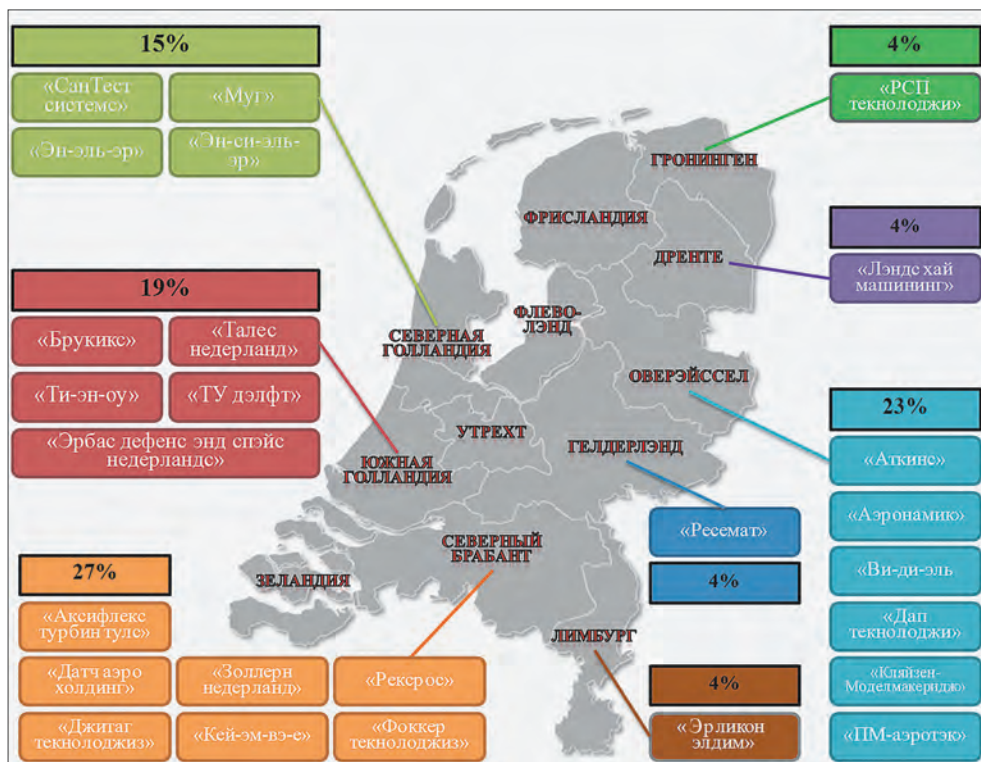

Распределение по провинциям Нидерландов предприятий, участвующих в программе производства компонентов для истребителей F-35



Большая часть предприятий, участвующих в военно-промышленной кооперации, сосредоточена в провинциях Северный Брабант (27 проц.), Оверэйссел (23 проц.), Южная Голландия (19 проц.) и Северная Голландия (15 проц.). Остальные расположены в провинциях Гронинген (4 проц.), Дренте (4 проц.), Гелдерлэнд (4 проц.) и Лимбург (4 проц.).

Компания «Фоккер технолоджиз» производит элементы планера F-35: обшивку фюзеляжа, поверхности управления крыла, рули высоты и направления. «Аткинс» выпускает компоненты системы управления ЛА, «Ресемат» – части силового набора планера. «Эн-эль-эр» и «Лэндс хай машининг» – комплектующие подвесных контейнеров для авиационной пушки. «РСП технолоджи» изготавливает комплектующие топливной системы, а «Аксифлекс турбин тулс» – системы управления шасси.

Для бортового авиационного вооружения «Ти-эн-оу» выпускает бронебойные осколочно-фугасные снаряды для пушки GAU-22.

Кроме того, «Муг», «Джитаг технолоджиз» и «Эн-эль-эр» изготавливают средства для тестирования истребителя, а «Ви-ди-эль» и «СанТест систем» – наземное оборудование для обслуживания истребителя. «Эн-эль-эр», «Эрбас дефенс энд спэйс недерландс», «Джитаг технолоджиз» и «Рекрос» участвуют в создании программного обеспечения и тренажера для пилотов F-35.

Сборка бортового радиоэлектронного оборудования осуществляется на предприятии «Лоджик». Ответственными за



Сборка истребителей F-35 на заводе в г. Камери (Италия) для ВВС Нидерландов

выполнение работ в рамках программы назначены корпорации «БАэ системз» и «Нортроп-Грумман». На территории Нидерландов компании «Эн-си-эль-эр», «Золлерн недерланд», «Кей-эм-вэ-е», «Брукис» и «Талес недерланд» производят комплектующие для бортового радиоэлектронного оборудования. Кроме того, «Аэронамик» выпускает комплектующие системы жизнеобеспечения.

Комплектующие силовой установки, которые производят «Фоккер технолоджиз», «Эрликон элдим» и «Датч аэро холдинг», поставляются на двигателестроительное предприятие «Юнайтед технолоджиз» для окончательной сборки и установки двигателя.

Участие Нидерландов в межгосударственной военно-промышленной производственной кооперации обусловлено не столько заинтересованностью в приобретении истребителей F-35, сколько необходимостью совершенствования собственной научно-производственной базы военно-промышленного комплекса. В связи с этим правительство страны стимулирует развитие военной промышленности и других отраслей производства, кооперируя их и выделяя денежные средства на совершенствование научно-производственной базы. В результате стоимость контрактов, заключенных в рамках программы, за 17 лет увеличилась в 26,5 раз (с 58 до 1 541,3 млн долларов). Кроме того, проводимая в стране промышленная политика способствует дальнейшему расширению номенклатуры выпускаемой по программе «Джойнт страйк файтер» продукции. ✦



ПЛАНЫ КОМАНДОВАНИЯ ВМС США ПО СТРОИТЕЛЬСТВУ БЕЗЭКИПАЖНЫХ НАДВОДНЫХ КОРАБЛЕЙ ДЛЯ БУДУЩИХ МОРСКИХ ОПЕРАЦИЙ

Капитан 1 ранга Д. ЖАРКОВ

Планы реализации ранее объявленных командованием ВМС США требований к численности корабельного состава – 355 единиц основных классов – столкнулись с объективными трудностями в ходе выполнения кораблестроительной программы, основными из которых являются необходимость увеличения темпов строительства и объемов его финансирования. Предложенная им новая структура боевого состава военно-морских сил стала наиболее вероятным и эффективным вариантом решения существующих проблем. В основе ее изменения на следующие 20 лет лежат **оперативные концепции: «Распределенные морские операции»** (DMO – Distributed Maritime Operations) и «Операции с экспедиционных передовых баз» (EABO – Expeditionary Advanced Base Operations), где ключевая роль (новых боевых единиц) отводится безэкипажным надводным кораблям (БНК), которые, как планируется, будут выполнять поставленные задачи во взаимодействии с другими НК в составе их соединений и группировок.

Командование американских ВМС рассматривает БНК в качестве средств, повышающих боевые возможности корабельных группировок в будущих морских операциях. Наличие таких кораблей обеспечит существенные тактические преимущества корабельных группировок на морских и прибрежных театрах военных действий (ТВД), повысив их безопасность и эффективность. К таким преимуществам относятся, во-первых, расширение зон контроля окружающей обстановки на ТВД и применение оружия по противнику, во-вторых, снижение опасности поражения своих кораблей и судов высокоточным оружием (ВТО), таким как сверхзвуковые и гиперзвуковые противокорабельные ракеты и самонаводящиеся торпеды. В заявлениях командования отмечается, что применение безэкипажных надводных кораблей, с оперативной точки зрения, повысит эффективность защиты от ВТО НК и их ударный потенциал. Увеличение числа боевых единиц в корабельных группировках за счет БНК потребует от противника задействовать больше сил и средств для борьбы с ними. По оценкам американских специалистов, участие таких кораблей в войне на море снизит возможные потери ВМС США в кораблях большого водоизмещения.

Согласно планам американского командования ВМС, дистанционно или автономно управляемые безэкипажные надводные корабли будут оснащаться радиоэлектронным вооружением и оружием, которым располагают современные боевые НК. Информационные технологии позволят БНК действовать в едином пространстве с силами и средствами американских ВМС. На начальном этапе такие корабли будут управляться сокращенным экипажем в полуавтономном режиме до достижения ими более высокого технологического уровня. В дальнейшем планируется переход к полностью автономному

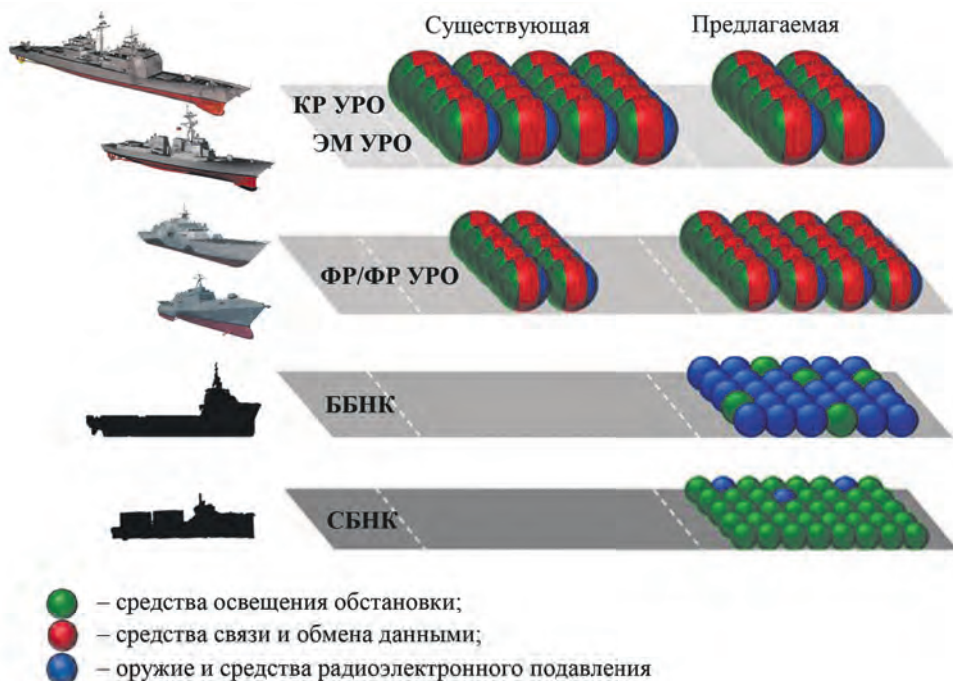

**Изменение структуры численного и боевого состава ВМС США
при включении в нее ББНК и СБНК**

управлению БНК. Стоимость их производства и эксплуатации будет значительно ниже, чем кораблей, состоящих на вооружении флота, из-за отсутствия помещений для экипажа и технических систем его жизнеобеспечения.

Перспективная структура ВМС США будет включать меньшее количество (в сравнении с современной) боевых кораблей класса «эскадренный миноносец с управляемым ракетным оружием» (ЭМ УРО) и большее – класса «фрегат» (ФР) и «фрегат с управляемым ракетным оружием» (ФР УРО), а также значительное количество больших (LUSV – Large Unmanned Surface Vehicle) и средних (MUSV – Medium Unmanned Surface Vehicle) БНК. Флот пополнится большими (ББНК) водоизмещением до 2 000 т и средними (СБНК) до 500 т (в соотношении 3 : 4).

Согласно новой структуре корабельного состава американских военно-морских сил, вместо 104 ЭМ УРО и 52 ФР/ФР УРО в нее войдут до 80 и до 70 единиц соответственно при соблюдении пропорционального соотношения, указанного в концепции «**Распределенные морские операции**». При этом общее количество БНК должно составить до 300 единиц (130 – больших и 170 – средних), соответственно общее количество надводных кораблей с экипажем и без при реализации предложенной концепции будет составлять от 525 до 700 единиц.

В настоящее время в рамках обсуждения нового 30-летнего кораблестроительного плана в ВМС США рассматривается вопрос о закладке от 100 до 200 БНК.

В целях его реализации командование ВМС США по программе «**Безэкипажные морские системы**» (PMS 406 Unmanned Maritime Systems) заключило контракт с шестью компаниями военно-промышленного комплекса (ВПК): «Аустал ЮЭсЭй», «Хантингтон ингаллз индастриз», «Финкантьери мэринетт», «Боллингер шипъярдс», «Локхид-Мартин» и «Гиббс энд Кокс» на сумму 42 млн долларов (по 7 млн каждой). Согласно документу каждая



*Эмблема программы
«Безэкипажные морские
системы»*

устройств ББНК. По результатам предэскизного проектирования будет уточнен и дополнен перечень достижимых тактико-технических требований к нему перед заключением контракта на проведение уже эскизного проектирования и строительство прототипа. Это будет способствовать более качественному проведению анализа альтернативных подходов к дальнейшему конструированию с учетом инициатив по снижению стоимости этапов жизненного цикла. Данный факт дает основания полагать, что у заказчика в лице министерства ВМС США до сих пор нет четкого представления о техническом облике перспективных ББНК.



*Эскизные проекты больших безэкипажных
надводных кораблей компании «Аустал ЮЭсЭй»*

из этих компаний к августу 2021 года должна представить свой эскизный проект ББНК с применением доступных передовых технологий. При необходимости расширения перечня работ договором предусмотрено продление срока готовности до мая 2022 года, в связи с этим стоимость контракта увеличится до 59,48 млн долларов.

Намеченные исследования и разработки будут проходить в тесной кооперации перечисленных компаний и ВМС. Их основная цель – поиск технических решений, которые позволят кораблю действовать продолжительное время автономно (более 30 сут с минимальным вмешательством оператора) и обеспечат надежную работу всех механизмов, технических систем и

устройств ББНК. По результатам предэскизного проектирования будет уточнен и дополнен перечень достижимых тактико-технических требований к нему перед заключением контракта на проведение уже эскизного проектирования и строительство прототипа. Это будет способствовать более качественному проведению анализа альтернативных подходов к дальнейшему конструированию с учетом инициатив по снижению стоимости этапов жизненного цикла. Данный факт дает основания полагать, что у заказчика в лице министерства ВМС США до сих пор нет четкого представления о техническом облике пер-

спективных ББНК. Для ускорения процесса предполагается применить стратегию «параллельного» приобретения, когда одновременно ведется проектирование и строительство корабля-носителя, а также проводятся разработка и интеграция систем оружия и радиоэлектронного вооружения с носителем. Некоторые американские компании провели научно-исследовательские работы и на базе уже существующих проектов судов различного класса спроектировали их безэкипажные аналоги. Так, в 2019 и 2020 годах на выставках вооружения компании «Аустал ЮЭсЭй» и филиала «Атлас электроник» – «Атлас норт Америка» представили свои эскизные проекты больших безэкипажных надводных кораблей.

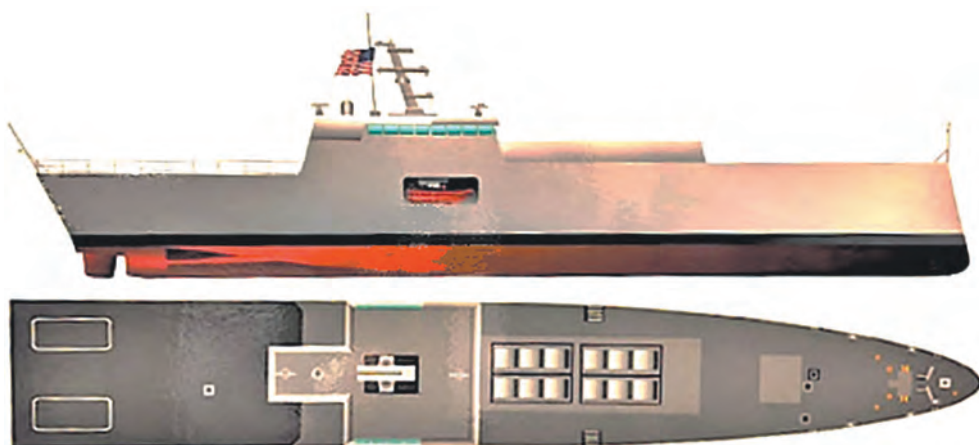

Проект большого безэкипажного надводного корабля, разработанного компанией «Атлас норт Америка»

ББНК компании «Аустал ЮЭсЭй», показанные в 2019 году на выставке SAS 2019, разработаны на базе проекта быстроходного судна катамаранного типа. Размеры его корпуса составляют: длина около 100 м, ширина около 27 м, полное водоизмещение около 2 000 т. Скорость полного хода судов подобного вида может превышать 40 уз. В представленном проекте на ББНК имеются универсальные установки вертикального пуска ракетного оружия различного класса.

Эскизный проект ББНК «Атлас норт Америка», продемонстрированный в 2020 году на выставке SNA 2020, разработан на базе корвета МЕКО А-100, полное водоизмещение которого составляет 1 650 т, длина – около 90 м, ширина – около 13 м.

Предполагается, что большие безэкипажные надводные корабли по основным размерениям будут соответствовать современным корветам. Их длина, по мнению специалистов ВМС США, составит от 60 до 90 м, а полное водоизмещение – от 1 000 до 2 000 т. Продолжительность автономного плавания должна достигать не менее 90 сут, а дальность плавания при этом – не менее 8 000 миль. Модульная конструкция секций для размещения полезной нагрузки должна обеспечить быстрое переоснащение кораблей для выполнения следующих боевых задач: борьба с надводными кораблями и подводными лодками противника, нанесение ударов по береговым целям. Эти ББНК будут преимущественно носителями ракетного оружия класса «корабль – корабль» и «корабль – берег», размещенного в универсальных установках вертикального пуска.

Управление оружием ББНК, согласно концепции «**Распределенные морские операции**», будет осуществляться с ЭМ УРО и ФР УРО соединения. Планируется, что боевые задачи с применением оружия будут выполнять в полуавтономном режиме под управлением операторов, находящихся на береговом командном пункте или на борту НК. Автономной системой управления безэкипажным кораблем не предусматривается выполнение полной последовательности действий – от обнаружения цели и приведения оружия в боевую готовность до его применения в автоматическом режиме по заложенной программе. Вместе с тем, наиболее вероятно, способ управления ББНК будет комбинированным, что предполагает их укомплектование малочисленным экипажем. Это станет особенно актуальным в ближнесрочный период, когда будет идти доработка необходимых технологий, тактики боевого применения и регламента технической эксплуатации.



Следует отметить, что по условиям контракта ББНК должны обладать полностью автономным управлением системой навигации, главной энергетической установкой, электроэнергетической системой и всех вспомогательных систем. Кроме вышеперечисленных выдвигаются общие требования высокой надежности узлов и механизмов, низкой стоимости жизненного цикла, универсальности по способам управления, например, ручное – при маневрировании в базе, полуавтономное и полностью автономное – при выполнении боевых задач. Требования, предъявляемые к ББНК, касаются также их способности действовать как во взаимодействии с надводными кораблями, так и самостоятельно.

В ходе планирования бюджета американских ВМС на 2020 финансовый год комитет конгресса США по обороне выразил озабоченность, что ускоренная стратегия конструирования и принятия на вооружение этих кораблей не позволит создать адекватную концепцию их боевого применения. Таким образом, в проекте бюджета на 2021 ф. г. предлагается изменить стратегию закупок ББНК с переносом сроков на более поздний период (от ранее запланированного), чтобы обеспечить больше времени для разработки тактики их боевого применения, достижения необходимого уровня автоматизации, определения состава вооружения и требуемых ключевых технологий до начала серийного производства. В соответствии с измененной стратегией приобретения ББНК, командование ВМС предлагает профинансировать работы по изготовлению двух прототипов в 2021 ф. г. и еще одного в 2022-м, прежде чем в 2023-м перейти на финансирование закупок корабля: в 2023 и 2024 годах – по два корабля, а 2025-м – три.

В проектировании ББНК также участвует управление развития стратегических возможностей (SCO – Strategic Capabilities Office) в составе управления министра обороны (OSD – Office of the Secretary of Defense) в сотрудничестве с управлением разработки и создания безэкипажных боевых кораблей и катеров (PEO USC – Program Executive Office Unmanned and Small Combatants)



Эмблема управления разработки и создания безэкипажных боевых кораблей и катеров

в рамках программы НИОКР «Призрачный флот» (Ghost Fleet), ключевые цели которой – достижение надежного функционирования технических систем, главной энергетической установки, устройств и механизмов БНК в режиме полностью автономного управления и точной навигации. НИОКР также включают изучение и испытание корабельной автоматизированной системы боевого управления, связи и обмена данными; возможностей интеграции со средствами разведки и освещения обстановки, морской военной техникой и вооружением.

В настоящее время в рамках проекта «Оверлорд» реализуется программа испытаний автономного управления на одном из двух прототипов БНК, под которые были переоборудованы коммерческие быстроходные суда снабжения

ЕПФ (EPF – Expeditionary Fast Transport). После этого они войдут в состав национальных ВМС и будет проведена проверка разрабатываемых систем вооружения, размещенных во взаимозаменяемых модулях.

На первом этапе испытаний прототипа большого безэкипажного надводного корабля в состав его вооружения включены средства освещения обстановки, поиска и обнаружения целей, средства радио- и радиотехнической разведки. По заявлению командования военно-морских систем ВМС США, одним из результатов его испытаний стали два автономных морских перехода в слож-



Быстроходное судно снабжения, используемое в качестве прототипа ББНК

ной навигационной обстановке длительностью 4 сут на дальность более 3 200 морских миль, в ходе которых прототип находился под автономным управлением более 180 ч. Во время перехода управление велось с учетом международных правил предотвращения столкновений в море.

На следующих этапах испытаний прототип ББНК планируется дополнительно оснастить противокорабельным вооружением и средствами самообороны. Кроме того, будут осваиваться новые технологии, достигшие уровня «зрелости», то есть нашедшие применение в современном и разрабатываемом вооружении и военной технике. Такая программа проводится для подтверждения концепции применения ББНК в военно-морских операциях. В дальнейшем планируется продолжить проверку средств целеуказания, противолодочного вооружения, технических устройств приема и доставки различных грузов и другой полезной нагрузки. Завершающий этап испытаний будет проведен на полноразмерных прототипах, построенных по программе создания ББНК, в условиях полностью автономного управления при скоординированных действиях с боевыми кораблями вне прямой видимости.

Программа «Призрачный флот» направлена на разработку СБНК, которые, судя по составу вооружения, предложенному ВМС США, будут играть роль кораблей радиолокационного и гидроакустического дозора, противолодочной и противоминной обороны. Помимо средств освещения обстановки, радио- и радиотехнической разведки, систем связи и обмена данными и средств самообороны, СБНК планируется оснащать противокорабельными ракетами малой дальности, минно-торпедным и противоминным вооружением, средствами радиоэлектронного подавления, в том числе подавления линий управления беспилотными летательными аппаратами при их массированном при-



Быстроходное судно снабжения, используемое в качестве прототипа СБНК



Безэкипажный надводный корабль «Си Хантер»

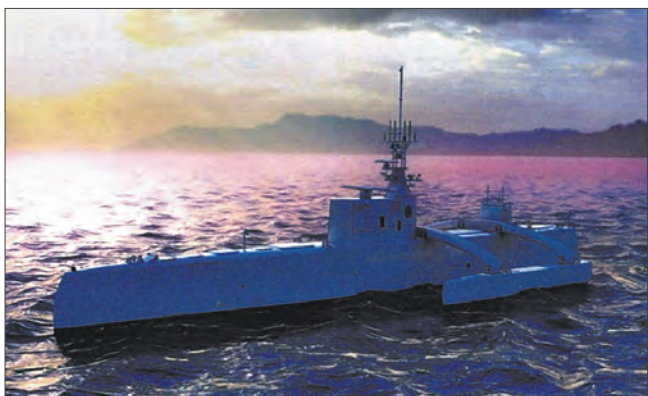

БНК «Си Хантер-2» во время ходовых испытаний

менении. В дальнейшем СБНК, предназначенные для выполнения функций кораблей противолодочного эскорта, противоминных кораблей и минных заградителей, будут оснащены автономными подводными и беспилотными летательными аппаратами, техническими устройствами их выпуска и приема.

По имеющимся данным, командование ВМС выдвигает следующие общие предварительные требования к СБНК:

длина от 13 до 58 м, водоизмещение до 500 т, продолжительность автономного плавания не менее 60 сут, дальность плавания не менее 6 000 миль. Аналогично ББНК, разрабатываемые проекты СБНК должны обладать модульной полезной нагрузкой с возможностью их переоснащения под выполнение всего спектра задач, поставленных перед ними, в ручном, полуавтономном и полностью автономном режимах управления, действуя самостоятельно или во взаимодействии с американскими надводными кораблями.

С 2019 года было начато финансирование программы разработки и создания СБНК. В июле 2020-го ВМС США объявили о контракте стоимостью 35 млн долларов с корпорацией «L3 Хэррис технолоджиз» на разработку прототипа корабля. В случае принятия проекта контракт предусматривает строительство до восьми СБНК с увеличением его стоимости до 280 млн.

В военно-морских силах США с 2016 года проводится опытная эксплуатация многоцелевого БНК «Си Хантер», разработанного управлением перспективных исследований министерства обороны США (DARPA – Defense Advanced Research Projects Agency) в рамках программы «Противолодочный безэкипажный корабль длительного плавания» (ACTUV – Anti-submarine warfare Continuous Trail Unmanned Vessel) и управлением военно-морских

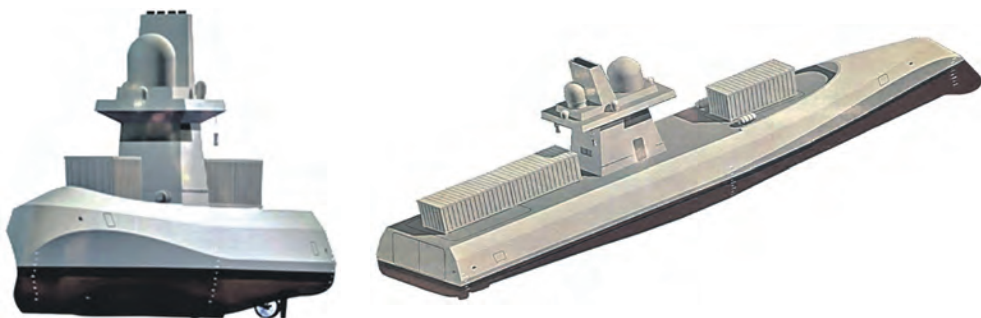

Внешний вид среднего безэкипажного корабля, разработанного компанией «Атлас норт Америка»

исследований (ONR – Office of Naval Research) в рамках программы «Безэкипажный надводный корабль среднего водоизмещения».

Первый этап испытаний БНК «Си Хантер» включал проверку системы автономного управления и его способности к выполнению задач маневрирования. Далее, второй прототип БНК «Си Хантер-2», оснащенный системой связи и обмена данными, будет введен в состав флота для проведения испытаний в качестве корабля противолодочной обороны.

Для другого корабля, который стал прототипом СБНК, ведется разработка вооружения, размещаемого в модульных отсеках, подъемных устройств для средств разведки, наблюдения и освещения обстановки, систем боевого управления и стандартов для алгоритмов автономного управления. Проводятся эксперименты по его участию в тестовых морских операциях.

Разработка среднего БНК ведется компаниями, участвующими в конкурсе на проект большого БНК. Фирма «Атлас норт Америка» в инициативном порядке разработала и представила эскизный проект. Согласно ему, полезная нагрузка будет размещаться в двух стандартных контейнерах (12 м и 6 м) на верхней палубе.

Предварительные тактико-технические характеристики СБНК представленного проекта уже определены компанией: скорость полного хода более 27 уз, дальность плавания на экономической скорости 6 уз составляет не менее 4 500 миль, продолжительность автономного плавания 90 сут, мореходность 5 баллов, эксплуатационный период 15 лет. Подобный эскизный проект СБНК предложила также «Атлас электроник».

Параллельно испытаниям прототипов в интересах ВМС ведутся НИОКР, результаты которых планируется реализовать в бортовых технических системах и устройствах ББНК и СБНК. Исследования включают изучение работы

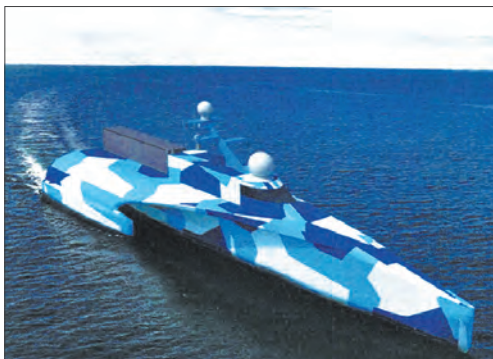

Внешний вид среднего безэкипажного корабля, разработанного компанией «Атлас электроник»



системы автономного управления и алгоритмов, обеспечивающих безопасность мореплавания, методов и способов дистанционного управления по радиоканалу, методов пассивной навигации без применения космической радионавигационной системы.

В 2019 году командование американских ВМС для проведения испытаний существующих прототипов и разрабатываемых ББНК и СБНК сформировали опытовую эскадру для определения их тактических и эксплуатационных характеристик. Эскадра в настоящее время состоит из ЭМ УРО типа «Зум-вольт» (DDG-1000) и БНК «Си Хантер». Второй прототип этого большого надводного корабля войдет в состав соединения в 2021 году. Скорее всего оба прототипа ББНК и СБНК также будут организационно входить в опытовую эскадру.

Анализ финансирования разработок этих кораблей показал их достаточно высокую значимость для ВМС США. Согласно проекту бюджета на 2021–2025 годы, запрашиваемые объемы расходов на НИОКР для разработки и создания ББНК составили 1 093,9 млн долларов, а для СБНК – 187,9 млн. Для проведения НИОКР в области автономных технических систем для ББНК и СБНК на тот же период ведомство запросило 673,9 млн.

Вместе с тем необходимо отметить, что на начало ноября 2020 года комитет по вооружениям сената конгресса США отказал в выделении 464 млн долларов по программам разработки ББНК и СБНК, предложив субсидировать 122,3 млн на НИОКР по разработке корпусных конструкций и инженерного оборудования и еще 3 млн – на НИОКР испытательного стенда для корабельных автономных технических систем.

Кроме того, по программе «Перспективные энергетические установки для надводных кораблей» (Advanced Surface Machinery Systems) предложено ассигновать 200 млн долларов на интеграцию силовой установки (70 млн) с автономно управляемыми исполнительными устройствами и механизмами на прототипах ББНК и СБНК (45 млн), ускорение разработки автономного управления энергосистемами (75 млн) и разработку электроэнергетической установки с использованием технологии преобразования переменного тока с применением полупроводников на основе карбида кремния (10 млн).

По оценкам специалистов в области кораблестроения, требования к тактико-техническим характеристикам ББНК и СБНК, выдвигаемые командованием ВМС, не являются окончательными и могут существенно измениться. В настоящее время основной проблемой таких кораблей является относительно малая мореходность (до 4–5 баллов). Водоизмещение (до 2 000 т) не просто ограничит их применение прибрежными водами, исключив действия на океанских ТВД в составе корабельных группировок ВМС США, а сделает невозможным задействование корабельного вооружения.

Стремясь сохранить и увеличить свое доминирование на океанских, морских и прибрежных театрах военных действий, снизить возможные потери в боевых кораблях основных классов и решить проблемы с выполнением государственной кораблестроительной программы, командование ВМС США начало пересмотр структуры и количества корабельного состава. Для этого принята новая концепция строительства «распределенного» флота для будущих морских операций, где одна из главных ролей отводится безэкипажным надводным кораблям с автономным и дистанционным управлением. Вооружение их радиоэлектронными средствами и комплексами морского оружия, сопоставимыми по количеству и качеству с вооружением существующих, строящихся и проектируемых боевых НК, позволит повысить боевую устойчивость корабельных группировок.



ЭСКАДРЕННЫЕ МИНОНОСЦЫ С УПРАВЛЯЕМЫМ РАКЕТНЫМ ОРУЖИЕМ ТИПА «НАНЬЧАН» ВМС КИТАЯ

Капитан-лейтенант А. ГУСЕВ

С начала 2000-х годов судостроительные заводы Китая демонстрируют высокий темп строительства надводных кораблей для национальных ВМС. Особое внимание уделяется постройке эскадренных миноносцев с управляемым ракетным оружием (ЭМ УРО). В период с 2004 по 2019 год в состав ВМС НОАК вошли 22 эскадренных миноносца четырех типов: «Шэньян» (проект 051С) – 2, «Гуанчжоу» (проект 052В) – 2, «Ланьчжоу» (проект 052С) – 6, «Куньмин» (проект 052D) – 12 единиц (строительство серии последнего типа продолжается). При создании каждого нового корабля учитывался опыт проектирования и эксплуатации предыдущих ЭМ.

Строительство головного эсминца типа «Куньмин» началось в 2010-м, и на тот момент предполагалось, что корабли этого класса в Китае будут развиваться путем модификации, аналогично американским ЭМ УРО типа «О. Бёрк». Однако в декабре 2014-го командование ВМС НОАК объявило о начале строительства кораблей типа «Наньчан» (проект 055) с увеличенным водоизмещением и боекомплектом ракетного вооружения по сравнению с ЭМ УРО типа «Куньмин».

По классификационным признакам ЭМ УРО типа «Наньчан» больше соответствует кораблям класса «крейсер», о чем и заявляют американские военные

специалисты, сравнивая его с крейсером УРО типа «Тикондерога». Новые корабли позволят ВМС Китая формировать не только амфибийно-десантные, но и авианосные ударные группы.

Основное назначение ЭМ УРО типа «Наньчан» – обеспечение противовоздушной обороны корабельных ударных групп, нанесение ракетных ударов по наземным целям, а также борьба с надводными кораблями и подводными лодками противника.

Головной корабль с бортовым номером 101 спущен на воду в июне 2017 года и 12 января 2020-го вошел в боевой состав ВМС НОАК. Всего планируется построить до 2035 года около 30 эскадренных миноносцев данного типа.

Эсминец проектировался с учетом опыта создания ЭМ УРО типа «Куньмин», в связи с чем корабли имеют схожую архитектуру.

Строительство ЭМ УРО проекта 055 ведется модульно-секционным методом, из блоков со встроенными стандартными модулями (энергетики, оружия и радиоэлектронного вооружения). Корпус корабля состоит из девяти секций, техническая готовность которых перед стыковкой достигает 80–90 проц.

Придание форм листовым деталям наружной обшивки осуществлялось на большом трехмерном гидравлическом



Эскадренный миноносец УРО «Наньчан» (проект 055)



Проекция эскадренных миноносцев УРО проектов 055 (вверху) и 052D (внизу)



Таблица 1

**СРАВНЕНИЕ ОСНОВНЫХ
ХАРАКТЕРИСТИК ЭМ УРО
ТИПОВ «НАНЬЧАН» И «КУНЬМИН»**

Характеристики	«Наньчан»	«Куньмин»
Водоизмещение полное, т	13 000	7 500
Водоизмещение стандартное, т	11 000	7 000
Длина, м	180	157
Ширина, м	20	17
Осадка наибольшая, м	9,6	8
Численность экипажа, человек	310	280

гибочном станке с числовым программным управлением модели SKWB-2500, разработанном Уханьским технологическим университетом совместно с судостроительной компанией «Цзяннань шипьярд». Особенностью нового станка

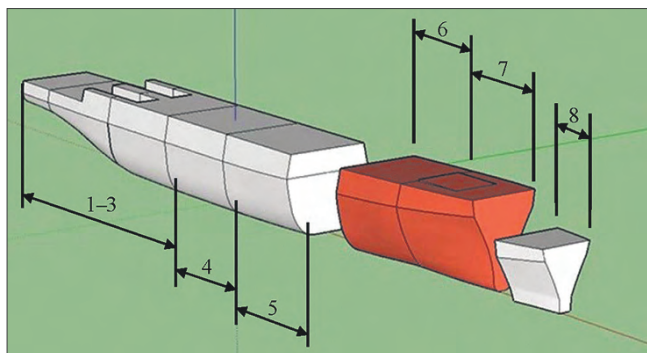

*Модель размещения восьми основных секций ЭМ УРО типа «Наньчан»:
1-3 вертолетная площадка и ангар; 4 – место размещения кормовой установки вертикального пуска; 5 и 6 – отсеки главной энергетической установки, электроэнергетической системы, а также главный командный пункт; 7 – место размещения носовой УВП; 8 – место размещения носовой артиллерийской установки*

является отсутствие сменных матриц – вместо них используются пуансоны, которые формируют изгибы листа. Автоматизированный процесс перемещения листа в рабочей зоне, контроль изгиба и получаемой формы позволяет отказаться от применения контрольных шаблонов, что снижает время производства на заводе. Станок позволяет изгибать листы шириной до 2 500 мм и толщиной 30 мм.

С целью снижения радиолокационной заметности корабля кормовая и носовая надстройки выполнены с бортами, оптимальными углами наклона, а все палубное оборудование убрано в подпалубное пространство. В кормовой надстройке расположен ангар для базирования двух противолодочных вертолетов «Чжи-20» (Z-20) и быстроходных надувных лодок с жестким корпусом «Риб» (RHIB). В носовой надстройке имеется ходовой мостик, а на ее переборках размещены антенные решетки многофункциональной радиолокационной станции «Тип 346В». Уровнем выше установлена пирамидальная мачта, в которую интегрировано радиоэлектронное вооружение.

В качестве **главной энергетической установки** (ГЭУ) на эсминце УРО типа «Наньчан» используется двухвальная комбинированная газотурбинная установка. В ее состав входят четыре газотурбинных двигателя (ГТД) марки QC-280, разработанных «Корпорацией авиационного двигателестроения». Мощность ГЭУ около 150 000 л. с., она позволяет кораблю развивать наибольшую скорость хода 30 уз и экономическую – 20. ГТД установлены на фундаментной раме с амортизаторами в тепло- и звукоизолированных технических помещениях.

В 2019 году с целью повышения КПД и снижения расхода двигателя компания-производитель приступила к разработке модифи-



Изгиб листа на трехмерном гидравлическом гибочном станке:
 1 – бортовая обшивка (5 060 × 2 250 × 25 мм);
 2 – носовая оконечность (1 824 × 1 268 × 16 мм)

кации двигателя QC-280 ICR (Inter Cooled Recuperated) с циклом промежуточного охлаждения и регенерацией отводимого тепла. Промежуточное охлаждение позволит повысить КПД двигателя за счет уменьшения работы сжатия воздуха на входе в камеру сгорания, а регенерация – за счет более эффективного использования тепла, отводимого с выпускными газами. Излишнее тепло будет использоваться для повышения начальной температуры воздуха на входе в камеру сгорания (при 100 °С тепловой коэффициент увеличится на 1,25 проц.), что является важным показателем для ГТД. В конечном итоге ожидается, что КПД модифицированного двигателя возрастет с 37 до 40 проц., а номинальная мощность ГТД достигнет 45 000 л. с.

Для обеспечения электроэнергией всех корабельных потребителей в состав электроэнергетической системы (ЭЭС) входят шесть газотурбогенераторов марки QD-50 «Корпорации авиационного двигателестроения». Суммарная мощность ЭЭС корабля составляет около 30 МВт, что в 2,5 раза больше, чем у ЭМ УРО ВМС США типа «О. Бёрк» мод. 3. Это свидетельствует о высоком модернизационном потенциале эсминца «Наньчан» и в будущем позволит установить новое радиоэлектронное вооружение, требующее большего энергопотребления.

В перспективе на ЭМ УРО типа «Наньчан» последующих модификаций предполагается использование объединенной электроэнергетической системы (ОЭЭС), в которой предусматривается глубокая интеграция составных частей корабельной энергетической установки (главной энерге-

тической установки и электроэнергетической системы) в единую систему с централизованным управлением и контролем. В 2010 году ОЭЭС суммарной мощностью около 5 МВт была разработана 712-м Научно-исследовательским институтом (Китай, г. Ухань) совместно с компанией «Вэйкон» (Vacon). Эксплуатация данной системы подтвердила ежегодную экономию топлива до 30 проц. по сравнению с традиционными корабельными ЭУ с механической передачей мощности на гребной винт.

В настоящее время работы в этой области продолжаются и направлены на увеличение суммарной мощности ОЭЭС с целью дальнейшей установки на надводные корабли. Применение объединенной электроэнергетической системы на ЭМ УРО типа «Наньчан» позволит разме-

Таблица 2

ОСНОВНЫЕ ХАРАКТЕРИСТИКИ ГТД МАРКИ QC-280

Номинальная (пиковая) мощность, л. с.	39 020
Тепловой КПД, проц.	37
Частота вращения ротора, об./мин	3 400
Габаритные размеры (д × ш × в), м	6,4 × 2,5 × 2,7
Масса агрегата, т	16

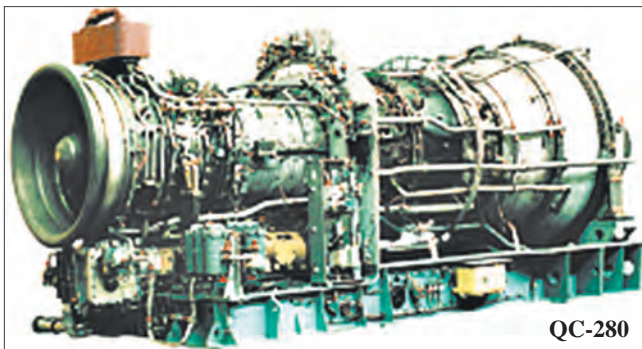

QC-280

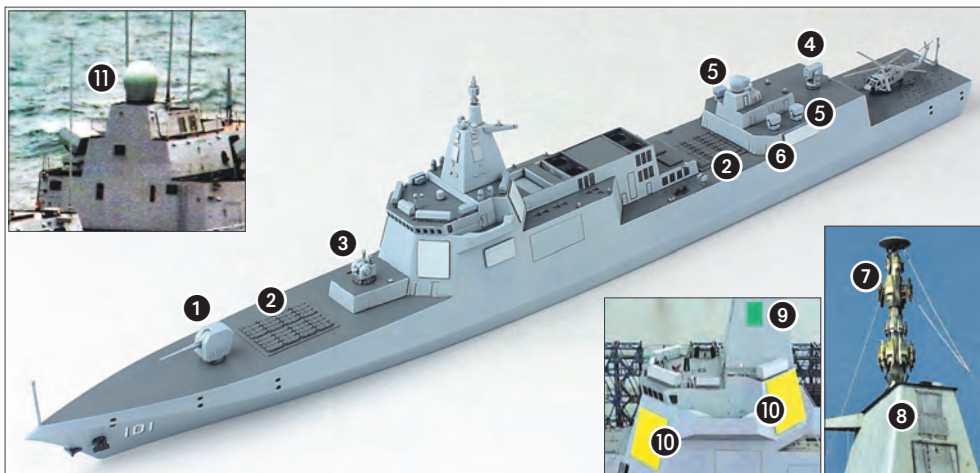

Размещение вооружения и радиоэлектронных средств на ЭМ УРО типа «Нанчан»: 1 – 130-мм артиллерийская установка Н/Р/З-38; 2 – установки вертикального пуска ПКР, КРМБ, ЗУР и ПЛУР; 3 – 30-мм ЗАК «Тип 1130»; 4 – пакетная ПУ ЗРК НО-10; 5 – ПУ пассивных помех «Тип 726»; 6 – 324-мм торпедные аппараты «Илас-3»; 7 – антенна комплекса РЭП; 8 – антенна станции Р и РТР; 9 – ФАР РЛС обнаружения воздушных целей (Х-диапазона); 10 – ФАР многофункциональной РЛС «Тип 346В»; 11 – РЛС «Тип 364»

стиль не только новое радиоэлектронное вооружение, но и оружие на новых физических принципах – электромагнитную пушку. Также ОЭЭС обеспечивает экономию внутреннего пространства за счет высокой гибкости расположения ее агрегатов и меньших массо-габаритных характеристик электрического оборудования. К другим преимуществам относятся: высокий уровень резервирования, автоматизации, надежности и низкая шумность.

В состав вооружения эсминца «Нанчан» входят все виды морского оружия, характерного для кораблей такого класса:

- крылатые ракеты морского базирования (КРМБ) «Дунхай-10»;
- зенитные управляемые ракеты (ЗУР) ННО-9В и ННО-16;
- противокорабельные ракеты (ПКР) УЈ-18А и УЈ-83;
- противолодочные управляемые ракеты (ПЛУР) СУ-5 с торпедами Уу-7.

КРМБ «Дунхай-10» предназначена для нанесения ракетного удара по наземным целям противника. Ракета разработана с использованием конструктивно-схемных решений, реализованных в российских ПКР ЗМ-54Е и Х-55, а также в амери-

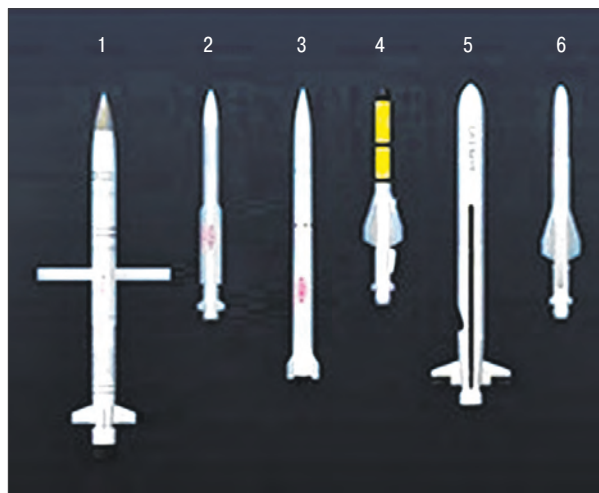
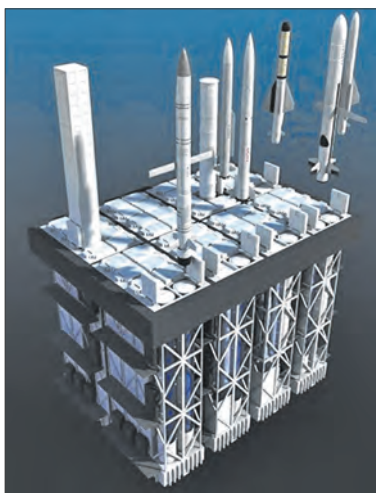

Внешний вид носовой УВП и номенклатура ракетного оружия: 1 – ПКР УЈ-18А; 2 – ЗУР ННО-16; 3 – ЗУР ННО-9В; 4 – ПЛУР СУ-5; 5 – КРМБ «Дунхай-10»; 6 – ПКР УЈ-83



канских КРМБ «Томахок». Дальность стрельбы «Дунхай-10» до 1 450 км.

ЗУР ННҚ-9В решает задачи ПВО. Ракета является аналогом российской ЗУР 48Н6 комплекса «Риф» и способна поражать цели на дальности до 150 км. Максимальная скорость полета 1 900 м/с.

ЗУР ННҚ-16 используется для обеспечения ПВО на дальности до 40 км. Она разработана на базе российской ракеты 9М317 комплекса «Штиль». Максимальная скорость полета 1 000 м/с.

ПКР УЈ-18А предназначена для поражения надводных кораблей противника. Ракета является аналогом российской ЗМ-54Т и способна развивать сверхзвуковую скорость на конечном участке полета. Дальность полета около 540 км.

ПКР УЈ-83 – дозвуковая ракета с дальностью стрельбы до 180 км.

ПЛУР СУ-5 обеспечивает поражение подводных лодок противника и является аналогом итальянской ПЛУР «Милас». Дальность полета около 30 км, а дальность хода торпеды Уи-7 – 10 км.

Исходя из решаемых ЭМ УРО типа «Наньчан» задач, типовой боекомплект может быть следующим:

– 67 единиц ЗУР ННҚ-9В и ННҚ-16 (60 проц., поскольку наиболее приоритетной задачей корабля является обеспечение противовоздушной обороны, то большая часть боекомплекта, размещенного в УВП, зенитные управляемые ракеты);



130-мм артиллерийская установка Н/РЈ-38

– 23 единицы КРМБ «Дунхай-10» (20 проц., для сравнения на ЭМ УРО ВМС США типа «О. Бёрк» мод. 2А в УВП размещено 28 КРМБ «Томахок», а на крейсере УРО типа «Тикондерога» – 26 единиц);

– 14 единиц ПКР УЈ-18А и УЈ-83 (13 проц., для поражения надводных кораблей на дальности от 15 до 180 км используется УЈ-83, а в авианосной ударной группе – УЈ-18А, которая обладает большей дальностью (до 540 км) и скоростью полета);

– 8 единиц ПЛУР СУ-5 (7 проц., их количество снижено за счет наличия на борту корабля торпедных аппаратов и двух противолодочных вертолетов).

Запуск ракет осуществляется из 112 ячеек, сгруппированных в двух установках вертикального пуска (УВП). В носовой части корабля УВП включает восемь модулей, в центральной – шесть (в каждом по восемь ячеек). Особенностью УВП является запуск ракет способами «горячего» и «холодного» старта.

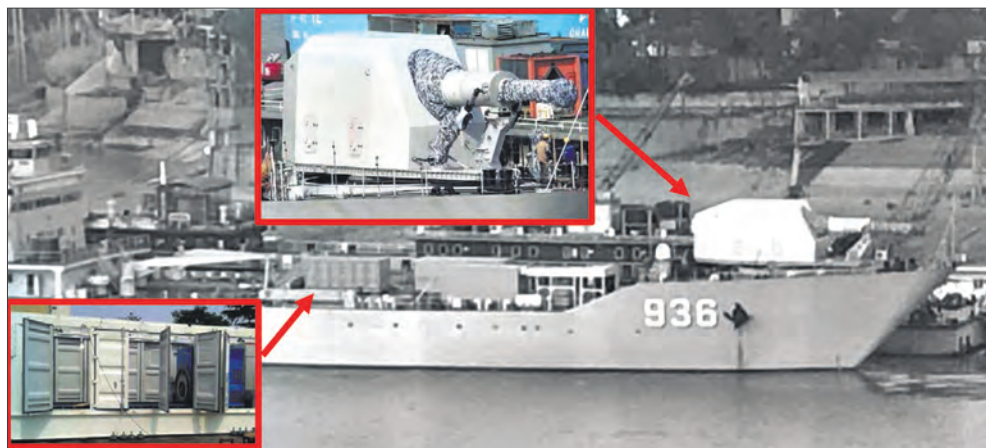

Опытный образец разрабатываемой в КНР электромагнитной пушки, размещенной на борту танкодесантного корабля

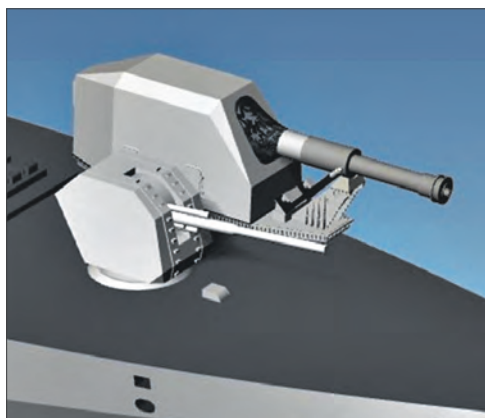

Электромагнитная пушка (справа) в сравнении с артиллерийской Н/ПЖ-38



324-мм торпедный аппарат «Илас-3»

В настоящее время ВМС Китая ведут разработку электромагнитной пушки, которую предполагается монтировать на перспективные эскадренные миноносцы. Ожидается, что в будущем она заменит 130-мм АУ Н/ПЖ-38.

Макет электромагнитной пушки малой мощности в 2018 году тестировался

на борту танкодезантиного корабля. За пушкой на главной палубе были размещены три контейнерных модуля с электрооборудованием.

Для обеспечения противовоздушной обороны в ближней зоне ЭМ УРО типа «Наньчан» оснащен 30-мм зенитным артиллерийским комплексом «Тип 1130» с дальностью стрельбы до 4 км и скорострельностью 10 тыс. выстр./мин, а также зенитным ракетным комплексом (ЗРК) HQ-10 (экспортная версия имеет обозначение FL-3000N). В состав ЗРК HQ-10 входит пакетная кормовая пусковая установка с 24 направляющими для ЗУР ННQ-10 с дальностью поражения целей до 10 км.

Поражение подводных лодок противника на дальности до 10 км осуществляется

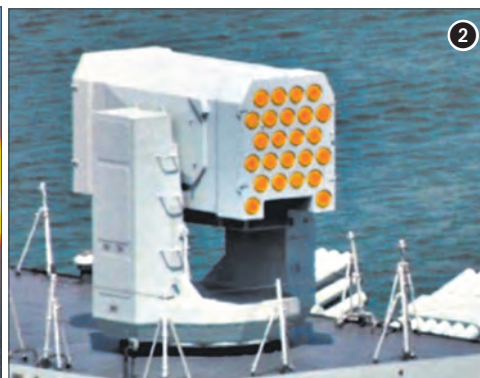

Зенитное вооружение самообороны ЭМ УРО типа «Наньчан»: 1 – 30-мм ЗАК «Тип 1130»; 2 – пакетная ПУ ЗРК HQ-10



Таблица 3

СОСТАВ ВООРУЖЕНИЯ ЭМ УРО
ТИПА «НАНЬЧАН» И «КУНЬМИН»

ЭМ УРО типа «Наньчан»	ЭМ УРО типа «Куньмин»
Ракетное оружие	
КРМБ «Дунхай-10», ЗУР ННҚ-9В и ННҚ-16, ПКР УЈ-18А и УЈ-83, ПЛУР СУ-5 (2 × УВП суммарно 112 ячеек); ЗУР ННҚ-10 (пакетная ПУ ЗРК НҚ-10 24 направляющих)	КРМБ «Дунхай-10», ЗУР ННҚ-9, ПКР УЈ-18А, ПЛУР СУ-2 (2 × УВП суммарно 64 ячейки); ЗУР ННҚ-10 (пакетная ПУ ЗРК НҚ-10 24 направляющих)
Артиллерийское оружие	
130-мм АУ Н/РЈ-38, 1 × 11 30-мм ЗАК «Тип 1130»	130-мм АУ Н/РЈ-38, 1 × 7 30-мм ЗАК «Тип 730»
Торпедное оружие	
Торпеды Уи-7 (2 × 3 324-мм торпедных аппарата «Илас-3»)	
Вертолеты	
2 × «Чжи-20»	2 × «Чжи-9»

торпедами Уи-7, которые выстреливаются из двух трехтрубных 324-мм аппаратов «Илас-3» (ILAS-3), расположенных побортно на шкафуте перед вертолетным ангаром и закрываются лацпортами.

Поскольку эсминец «Наньчан» проектировался на базе ЭМ УРО типа «Куньмин», то и состав вооружения они имеют схожий.

Основное радиоэлектронное вооружение эсминца типа «Наньчан» размещено в носовой надстройке. На ее гранях установлены четыре фазированные антенные решетки (ФАР) многофункциональной радиолокационной станции (РЛС) «Тип 346В» (S-диапазон, 2–4 ГГц) с дальностью обнаружения и сопровождения воздушных целей до 600 км. Уровнем выше расположена пирамидальная мачта, на гранях которой находятся четыре ФАР РЛС обнаружения воздушных целей (Х-диапазон, 8–12 ГГц) и станции радио- и радиотехнической разведки. На топе мачты смонтированы антенны систем связи и комплекса радиоэлектронного подавления. В кормовой части корабля, возможно, имеется РЛС обнаружения воздушных целей «Тип 364» для ЗРК НҚ-10.

ЭМ УРО типа «Наньчан», как и «Куньмин», оснащен системой постановки пассивных помех с четырьмя ПУ «Тип 726», которые размещены попарно с правого и левого борта кормовой надстройки. Пусковые установки также могут стрелять

реактивными глубинными бомбами для защиты от торпед и диверсионных групп.

Освещение подводной обстановки осуществляется носовой гидроакустической станцией SJD-9 с дальностью обнаружения цели до 10 км и буксируемой гидроакустической станцией ESS-1 с дальностью обнаружения до 25 км.

Таким образом, ввод в боевой состав ВМС Китая эсминцев УРО типа «Наньчан» проекта 055 значительно повысит боевые возможности корабельных группировок НОАК при действиях в открытом море. В настоящее время на воду спущены восемь ЭМ, из которых четыре проходят ходовые испытания, один включен в боевой состав и три находятся в различных стадиях достройки на плаву. После этого, наиболее вероятно, что строительство продолжится по усовершенствованному проекту.

По своим характеристикам ЭМ УРО типа «Наньчан» не уступает аналогичным кораблям данного класса ВМС ведущих зарубежных стран. Его архитектура, а также состав вооружения в целом схожи с эсминцем типа «Куньмин» (проект 052D), что позволило сократить сроки проектирования нового корабля. Главным отличием являются возросшее с 7 500 до 13 000 т водоизмещение и увеличенное с 64 до 112 единиц количество ячеек УВП. Суммарная мощность электроэнергетической установки свидетельствует о высоком потенциале для модернизации ЭМ УРО типа «Наньчан», что в будущем позволит установить на борт новое радиоэлектронное вооружение.

Артиллерийское вооружение представлено АУ Н/РЈ-38, которую в перспективе предполагается заменить на электромагнитную пушку, и 30-мм ЗАК «Тип 1130». Ракеты, размещаемые в УВП, преимущественно разработаны с использованием конструктивно-схемных решений зарубежных образцов.

Основу радиоэлектронного вооружения составляют многофункциональная РЛС «Тип 346В» и РЛС обнаружения воздушных целей (Х-диапазон), а также носовая гидроакустическая станция SJD-9 и буксируемая ESS-1.

РОСТ ЯДЕРНОГО ПОТЕНЦИАЛА БРИТАНИИ ОСЛОЖНИТ КОНТРОЛЬ НАД ВООРУЖЕНИЯМИ

Решение Великобритании нарастить свой ядерный арсенал не имеет военного и стратегического основания и лишь осложнит усилия России и США по контролю над вооружениями. Такое мнение выражено в распространенном 16 марта письменном заявлении американской Ассоциации по контролю над вооружениями.



«Решение Соединенного Королевства увеличить свой ядерный арсенал будет способствовать росту конкуренции и недоверия между обладающими ЯО государствами. Нет веского военного или стратегического основания, которое бы оправдало такой шаг», – говорится в документе.

По оценке американских специалистов, «новое направление движения Великобритании осложнит усилия администрации президента США Джо Байдена, направленные на выработку с Россией дальнейших двусторонних мер по контролю над ядерными вооружениями и их сокращению».

«Речь идет о ненужном и тревожном развороте в давней британской поли-



тике, направленной на сокращение ядерного арсенала и роли ЯО в политике безопасности Лондона», – полагают в ассоциации. Кроме того, на взгляд ее экспертов, данный шаг не соответствует «прежним обещаниям британского правительства по ядерному разоружению».

В связи с этим ассоциация призывает администрацию Байдена еще более критически оценить план разработки ядерной боеголовки W93 для ракет морского базирования, «лоббируемый Лондоном в конгрессе США».

16 марта Великобритания опубликовала Комплексный обзор вопросов безопасности, обороны и внешней политики, в котором определила свои приоритеты вплоть до 2030 года. Одно из самых громких обязательств, взятых на себя правительством Бориса Джонсона, – увеличить ядерный потенциал страны, доведя общее количество боеголовок до 260. Ранее Лондон намеревался к середине 2020-х годов довести этот показатель до уровня не более 180 зарядов.

Ассоциация по контролю над вооружениями была основана в 1971 году. Она базируется в Вашингтоне и является одной из самых известных американских неправительственных организаций, ратующих за укрепление международных режимов нераспространения ЯО и разоружение.

ЧЕТЫРЕХСТОРОННИЙ ДИАЛОГ ПО БЕЗОПАСНОСТИ ПРОШЕЛ ВПЕРВЫЕ В ВИРТУАЛЬНОМ РЕЖИМЕ

Страны Четырехстороннего диалога по безопасности (Австралия, Индия, США и Япония) намерены противодействовать угрозам в Индо-Тихоокеанском регионе (ИТР) и за его пределами. Это следует из совместного заявления лидеров государств «четверки», распространенного Белым домом 12 марта по итогам переговоров, проходивших в виртуальном формате.

«Мы поддерживаем принципы верховенства закона, свободы судоходства и полетов, мирного урегулирования споров, демократических ценностей и территориальной целостности», – говорится в документе.



Американские власти намерены работать со своими союзниками и партнерами над достижением стабильности в ИТР. Об этом президент США Джо Байден заявил 12 марта в ходе переговоров с лидерами стран Четырехстороннего диалога по безопасности. Глава вашингтонской администрации подчеркнул, что «свободный и открытый Индо-Тихоокеанский регион имеет жизненно важное значение для будущего каждой из стран «четверки».

Четырехсторонний диалог по безопасности получил свое начало в 2007 году. Этот механизм взаимодействия в Азиатско-Тихоокеанском регионе и зоне Индийского океана включает Вашингтон, Канберру, Нью-Дели и Токио. Первая встреча руководителей внешнеполитических ведомств Австралии, Индии, США и Японии прошла в сентябре 2019 года в Нью-Йорке. В ноябре 2017-го четыре страны сформировали коалицию в рамках новой стратегии обеспечения безопасности важнейших судоходных маршрутов в регионах Индийского и Тихого океанов.



Состоявшийся виртуальный саммит «четверки» является первым. Должностные лица в Вашингтоне ранее заявляли, что не исключают расширения этого формата в будущем.

США ПЛАНИРУЮТ РАЗВЕРНУТЬ РАКЕТНЫЕ КОМПЛЕКСЫ В ИНДО-ТИХООКЕАНСКОМ РЕГИОНЕ

Пентагон планирует развернуть ракеты на островах в районе Восточно-Китайского и Южно-Китайского морей для противодействия активности КНР в регионе. Об этом 5 марта сообщила газета «Никкэй» со ссылкой на документ о финансировании, направленный командованием группировки вооруженных сил США в Индо-Тихоокеанском регионе (ИТР).



По информации издания, развертывание американских ракет позволит сохранить оборонный потенциал Соединенных Штатов в случае атаки со стороны Китая. Таким образом, предполагается разместить в ИТР ракеты класса «земля – корабль» дальностью до 200 км на мобильных установках и рассредоточить их, чтобы снизить угрозу поражения.

Кроме того, рассматривается возможность развертывания ракет средней дальности. В качестве потенциального места их установки ранее назывались Япония и принадлежащий США тихоокеанский о. Гуам.

Всего на эти цели Белый Дом планирует в течение шести лет выделить сумму в размере 27,3 млрд долларов.



Руководство Пентагона может рассмотреть вариант развертывания наземных комплексов ПРО «Иджис Эшор» на о. Гуам в рамках Индо-Тихоокеанской оборонной инициативы, о чем заявил 5 марта пресс-секретарь Пентагона Джон Кирби на регулярном брифинге для журналистов, отвечая на вопрос, поддерживает ли министр обороны Ллойд Остин такие планы. Глава МО изучает этот вопрос, являющийся частью Индо-Тихоокеанской оборонной инициативы.

БРИТАНСКИЕ ВМС ПЛАНИРУЮТ ПОСТОЯННО НАХОДИТЬСЯ В АРКТИКЕ

Военно-морские силы Великобритании будут постоянно находиться за Северным полярным кругом, чтобы противостоять стратегическому преимуществу России в том, что касается контроля над новыми торговыми маршрутами, открывающимися в результате таяния льдов в Арктике. Об этом сообщила 10 марта газета «Таймс».



По данным ее источников, в ближайших месяцах в состав многонациональной оперативной группы в Баренцевом море войдет британский фрегат – на фоне опасений, что изменения климата могут привести к установлению Москвой контроля над полярными регионами. Лондон также опасается, что Россия и Китай могут использовать в своих интересах новые морские пути, которые появляются за Северным полярным кругом по мере таяния льдов. «Преуспевание в мире зависит от торговли, и, если торговые пути откроются, мы должны убедиться, что они остаются открытыми и не контролируются одной или двумя странами», – приводит издание слова источника в британских ВМС. В сентябре

прошлого года два британских истребителя «Тайфун» и фрегат «Сазерленд», как напоминает «Таймс», были направлены за Полярный круг, чтобы продемонстрировать приверженность стран НАТО свободной навигации в данном регионе. Впервые за более чем 20 лет ВМС королевства возглавили там многонациональную оперативную группу, подойдя к российскому побережью на расстояние всего в 50 морских миль.

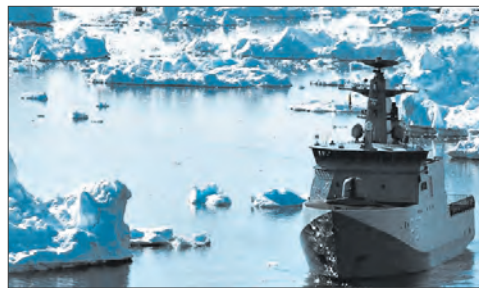

Именно климатические изменения будут, по сведениям газеты, определены как «серьезная угроза безопасности» в комплексном обзоре вопросов безопасности, обороны и внешней политики страны. В документе *Global Britain in a Competitive Age*, который должен быть опубликован в недалеком будущем, речь пойдет о наиболее глубоком пересмотре оборонной стратегии королевства со времен «холодной войны» с четким определением «угрозы стабильности во всем мире».

О ГРУППИРОВКЕ АМЕРИКАНСКИХ ВОЙСК В АФГАНИСТАНЕ

Около 3,5 тыс. американских военнослужащих сейчас находятся в Афганистане, хотя официальные данные говорят только о 2,5 тыс. Об этом 14 марта со ссылкой на источники в США, Европе и Афганистане сообщила газета «Нью-Йорк таймс».



По ее данным, несоответствие реального и заявленного числа вызвано тем, что присутствие части военных на территории страны неофициально. Издание подчеркивает, что уменьшение действительно размещенных за рубежом сил США – нормальная практика, и информация об американских войсках во многих государствах засекречена.

Сотрудник Пентагона заявил представителям этого издания, что в Афганистане по-прежнему размещены 2,5 тыс. американских военных.

29 февраля 2020 года предыдущая администрация США и движение «Талибан» (запрещено в РФ) подписали в столице Катара – Дохе, мирное соглашение. Согласно договоренностям Соединенные Штаты, их союзники и коалиция обязуются вывести в течение 14 месяцев все войска из Афганистана. Талибы, в свою очередь, гарантируют, что не станут использовать данную территорию для действий, представляющих угрозу безопасности этим странам.



Госсекретарь США Энтони Блинкен 10 марта заявил, что новая администрация пока не приняла решения о выводе к 1 мая войск из страны. По информации «Вашингтон пост» от 12 марта, некоторые представители Пентагона считают опасным реализовать такой план к установленному крайнему сроку.

В оборонном ведомстве предупредили, что сейчас уже недостаточно времени, чтобы покинуть Афганистан к 1 мая без серьезных проблем в сферах безопасности и материально-технического обеспечения. Источники издания указали на риск гражданской войны, терактов против США и их союзников, ухудшения ситуации в области прав человека в стране.

О РАЗРАБОТКЕ НОВОЙ ДОКТРИНЫ СУХОПУТНЫХ ВОЙСК США

Новая доктрина американской армии, определяющая действия сухопутных войск США на суше, море, в воздухе, космосе и киберпространстве, будет, как ожидается, представлена летом 2022 года. Об этом в интервью газете «Дефенс ньюс», размещенном 15 марта на сайте издания, сообщил директор Центра будущего и концепций армии США генерал-лейтенант Скотт Маккин.

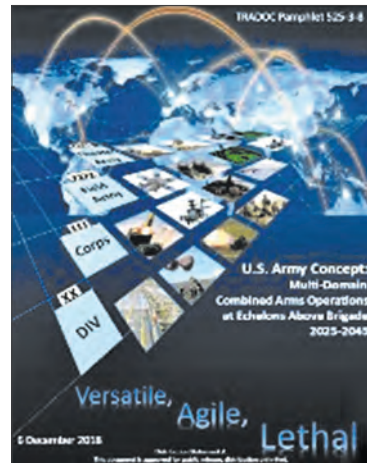

Новый документ, пишет газета, «сценирует» разрабатываемую в настоящее время концепцию ведения американскими СВ боевых действий, именуемую многосферными операциями (МО, операциями сразу в нескольких сферах действий – на суше, море, в воздухе, космосе и киберпространстве) и определяющую роль армии в потенциальных конфликтах с практически равными по силе противниками, главным образом Китаем и Россией. Это означает, поясняет издание, что боевое руководство, разработанное для проведения наземных операций, будет – впервые в истории армии США – трансформировано в руководство, включающее в себя установки по вопросам проведения операций во всех пяти сферах.

По мере подготовки доктрины в последние годы появилось несколько вариантов концепции МО, на которые оно и будет ориентироваться, о чем ранее в интервью «Дефенс ньюс» сообщил начальник штаба сухопутных войск США генерал Джеймс Макконвилл. По его словам, процесс оформ-

ления доктрины займет еще несколько лет, но это не означает, что СВ должны просто дожидаться его завершения. СВ будут трансформироваться по мере обретения концепцией более четких очертаний и перехода ее в доктрину. Это подтвердил и генерал-лейтенант Маккин, сказав, что сама концепция МО будет, если потребуется, эволюционировать.

НЕКОТОРЫЕ АСПЕКТЫ МОДЕРНИЗАЦИИ БРИТАНСКОЙ АРМИИ

Командование британской армии намерено отправить на металллом 77 основных боевых танков (ОБТ) «Челленджер-2», а остальные усовершенствовать в соответствии с перспективной программой модернизации вооруженных сил Соединенного Королевства. Об этом сообщила 24 февраля газета «Таймс» со ссылкой на осведомленные о подобных планах источники.



Предполагается, что на модернизацию 150 ОБТ «Челленджер-2» – оснащение их новой башней и 120-мм гладкоствольной пушкой «Рейнметалл», используемой другими силами НАТО, – будет израсходовано 1,2 млрд фунтов стерлингов (почти 1,7 млрд долларов). Это позволит сделать их «боеспособными для будущих конфликтов», остальные же танки, по словам экспертов, спишут, что позволит сэкономить сотни миллионов фунтов стерлингов.

Одновременно рассматривается возможность более раннего списания сотен единиц британской боевой машины пехоты (БМП) «Уорриор» и замены их на колесные (8 x 8) боевые бронированные машины «Боксер». По данным газеты, у минобороны уже есть заказы на 523 БМП на сумму 1,5 млрд фунтов (2,1 млрд долларов). Министр обороны Бен Уоллес стре-

мится к тому, чтобы эти новые боевые средства, которые могут быть также преобразованы на основе одной платформы в командный пункт, медико-санитарную машину и транспорт для десантников, начали поступать в войска в 2023 году.



«Таймс» ранее проинформировала о том, что численность британской армии с принятием на вооружение значительного числа беспилотных летательных аппаратов и транспортных средств может быть сокращена на 10 тыс. военнослужащих. Это предполагает проект документа о пересмотре британской национальной стратегии в области обороны и внешней политики.

ПЕНТАГОН ПЛАНИРУЕТ РАЗВЕРНУТЬ МНОГОСФЕРНЫЕ ОПЕРАТИВНО-ТАКТИЧЕСКИЕ ГРУППЫ В ЕВРОПЕ И АЗИИ

«Пентагон планирует разместить одну новую оперативно-тактическую группу (ОТГ) сухопутных войск США в Европе и две – в Азиатско-Тихоокеанском регионе (АТР)», – заявил 11 марта на интернет-брифинге для журналистов начальник штаба американской армии генерал Джеймс Макконвилл.

Он уточнил, что эти соединения все еще находятся на стадии формирования и оснащения. «Их будущее мы связываем с Тихоокеанским регионом. Вероятно, две ОТГ будут размещены



в АТР и одна – в Европе. И мы создаем их прямо сейчас», – отметил американский военачальник, отказавшись уточнить, где именно в АТР Вашингтон собирается развернуть эти формирования.

Такие соединения, по его словам, будут обладать высокоточным вооружением большой дальности – вероятно, от гиперзвуковых ракет до ракет средней дальности, включая противокорабельные, а также иметь необходимые средства ведения разведки, информационных операций, боевых действий в киберпространстве, радиоэлектронной борьбы, космические средства, и системы противоракетной обороны. Американское военное ведомство именует эти соединения «многосферными ОТГ» сухопутных войск США.



Отвечая в январе 2020 года на вопросы корреспондентов в ходе встречи с прессой, Райан Маккарти, занимавший тогда пост министра СВ США, отметил, что такие группы намечается создать в течение полутора лет. Он также пояснил, что планируемая численность личного состава от 1 тыс. человек и будет зависеть от поставленной задачи.

ПОЛЬША СФОРМИРУЕТ ЕЩЕ ТРИ БРИГАДЫ ВОЙСК ТЕРРИТОРИАЛЬНОЙ ОБОРОНЫ

Вооруженные силы Польши пополнятся до конца года тремя бригадами войск территориальной обороны (ВТО) – добровольческих формирований, созданных по примеру нацгвардии США. Об этом сообщил 18 марта министр национальной обороны Мариуш Блащак, трансляцию выступления которого из Зегже под Варшавой вело польское телевидение.



«Я подписал решение о развитии ВТО», – информировал министр. «Сейчас у нас 15 таких бригад, а до конца этого года их станет 18», – добавил он.

По словам главы минобороны, две бригады решено дислоцировать в Подкарпатском и Люблинском воеводствах. Третья будет столичной и дополнит две уже существующие в центральном Мазовецком воеводстве республики.

ВТО – пятый вид вооруженных сил Польши наравне с сухопутными силами, ВМС, ВВС и войсками специального назначения. Процесс формирования войск территориальной обороны продолжается уже три года. Каждая бригада насчитывает 1,5–2,5 тыс. добровольцев. Общую численность ВТО планируется довести до 45–50 тыс. человек, которые будут выполнять военные задачи в тесном взаимодействии с сухопутными войсками, смогут участвовать в антитеррористических операциях, действовать при возникновении кризисных ситуаций, вести информационную и просветительскую работу.

БЕРЕГОВАЯ ОХРАНА США РАСШИРИТ ОПЕРАЦИИ С ПРИМЕНЕНИЕМ БЕЗЭКИПАЖНОЙ ТЕХНИКИ

Береговая охрана (БОХР) США рассматривает возможность применения необитаемых надводных аппаратов





(ННА) в своих операциях. Такие планы возникли в связи с рядом преимуществ, которые этот род войск получил, разместив на своих сторожевых кораблях беспилотные летательные аппараты (БПЛА) «Сканигл».

«В прошлом году наш научно-исследовательский центр проверил способность ННА оказывать поддержку кораблям и авиации при выполнении имитационных задач в дальних районах Тихого океана», – заявил комендант БОХР адмирал Карл Шульц 11 марта во время своего ежегодного обращения к личному составу.

«Мы поняли, что в перспективе наша стратегия безэкипажных систем, скорее всего, будет зависеть от наличия более разнообразной техники и эффективной интеграции машинного обучения, что позволит использовать полученные операторами береговой охраны данные, – сказал он. – Это ценные уроки, поскольку мы вводим элемент необитаемой системы в набор требований береговой охраны, чтобы рассмотреть, как безэкипажные технологии могут усилить наш будущий флот».

Новое управление необитаемых систем рассмотрит вопрос о разработке надводных и подводных безэкипажных комплексов. При этом Шульц предупредил, что БО не будет выдвигать новые стандарты в рамках проводимых НИОКР. Он добавил, что данный род войск эффективнее функционирует, «не находясь на острие разработки высоких технологий».

Помимо того что БОХР стремится расширить операции с применением необитаемой техники, она планирует повысить боевые возможности подразделений противодействия БПЛА, действующих в Персидском заливе, а также обеспечивающих охрану воздушного пространства в пунктах базирования ПЛАРБ ВМС США.

БРИТАНСКИЕ ПЛАНЫ ОСВОЕНИЯ КОСМОСА

Британская космическая стратегия будет представлена до конца 2021 года. К тому времени будет окончательно сформировано британское космическое командование, которое в феврале этого года стало частью ВВС Великобритании. Его начальной задачей станет осуществление первого запуска британской ракеты со спутником с территории Шотландии в 2022 году.

Годовой объем британской космической отрасли уже оценивается в 14,8 млрд фунтов в год (20,5 млрд долларов). С 2010-го этот показатель вырос втрое, что делает данный сектор экономики одним из самых быстрорастущих в королевстве.

Правительство Соединенного Королевства ранее заявило о намерении сделать его первой страной, начавшей осуществлять запуски на орбиту малых космических аппаратов с территории Европы. Развивая отрасль, власти ставят перед собой задачу – добиться того, чтобы к 2030 году на Великобританию приходилось 10 проц. мирового космического рынка. Ранее также сообщалось о планах вывести на орбиту около 2 тыс. спутников с британских космодромов к этому периоду.



Первым начать работу должен британский космодром на п-ове Амхойн в шотландском Сатерленде, расположенный примерно в 56 км от ядерного полигона Дунрей, он выбран в качестве наиболее подходящего места для запуска небольших спутников на полярную орбиту. Предполагается, что ИСЗ будут использоваться главным образом для наблюдения за земной поверхностью, а также для решения других задач по сбору данных. При этом рассматриваются и другие места для создания потенциальных кос-



модромов, в том числе специализирующихся на так называемых горизонтальных запусках.

Прошлым летом правительство Великобритании решило за 500 млн долларов приобрести долю в британской компании OneWeb («Уанвеб»), которая сейчас располагает 110 спутниками на низкой стационарной орбите и намерена осуществить первоначальный план по созданию группировки из 650 КА для обеспечения 24-часового покрытия Земли связью. Ожидается, что с помощью ИСЗ этой компании можно будет решить проблему обеспечения арктических регионов высокоскоростным доступом в Интернет.

МОДЕРНИЗАЦИЯ ВВС ИНДОНЕЗИИ

Министр обороны Индонезии обнародовал список авиационных программ, которые были включены в «Голубую книгу» заявок на выделение финансирования на ближайшие четыре года, сообщил 2 марта информационно-аналитический центр «Джейнс». В него входят многоцелевые истребители «Рафаль» и F-15EX «Эдванст Игл», транспортные самолеты C-130J «Супер Геркулес» и многоцелевые транспортные/транспортно-заправочные самолеты A.330 MRTT.



Этот список был опубликован в февралье в ежегоднике «Ассамблея руководства», издаваемом для ВС Индонезии и сотрудников МО. «Мы мо-



дернизирuem весь парк истребителей ВВС Индонезии, обеспечив средства для этого, за исключением замены самолетов «Хок», – заявил министр обороны Прабово Субианто, имея в виду «Хок-109/209». «Парк будет насчитывать 36 многоцелевых боевых самолетов «Рафаль» из Франции и 36 истребителей F-15EX с первоначальной поставкой восьми, шесть из которых должны прибыть до 2022 года», – сказал он.

Помимо истребителей военное ведомство включило в список закупок, известный под названием «Синяя книга», 15 C-130J, два A.330 MRTT, 30 наземных РЛС управления перехватом и три беспилотных летательных аппарата (БПЛА).

Сформированный список будет направлен в министерство планирования национального развития для утверждения требуемого финансирования. Никаких подробностей о намеченной закупке БПЛА неизвестно.

Закупки дорогостоящей продукции военного назначения в Индонезии обычно начинаются с запросов соответствующих видов войск, которые направляются в МО. Затем они оцениваются специалистами по оборонному планированию, а соответствующие программы «Синей книги» передаются министерству планирования национального развития.

Одобренные соответствующими ведомствами заявки с использованием средств, выделенных из национального бюджета или иностранных оборонных кредитов, входят в «Зеленую книгу».

ИЗРАИЛЬ ИСПЫТАЛ СИСТЕМУ ПРО «ЖЕЛЕЗНЫЙ КУПОЛ»

Израильские военные успешно провели серию испытаний системы противоракетной обороны «Железный купол», в ходе которых она продемонстрировала эффективность при перехвате нескольких беспилотных летательных аппаратов (БПЛА) одно-



временно и отражении залпа ракет и минометных снарядов. Об этом сообщила 16 марта пресс-служба МО еврейского государства.

«Организация по противоракетной обороне при МО Израиля успешно провела серию испытаний оружейной системы «Железный купол», которая показала существенный рост ее технологических возможностей. В ходе них она успешно перехватила и уничтожила цели, отработав единовременный перехват нескольких БПЛА, а также отражение залпа ракет и минометных снарядов», – говорится в заявлении. В минобороны отметили, что испытания «проводились на военной базе в центральном районе Израиля» и в них были задействованы ВВС еврейского государства».

«Железный купол» предназначен для защиты от неуправляемых ракет с дальностью действия от 4 до 70 км. Система находится на вооружении Армии обороны Израиля с 2011 года. Она активно применяется, в частности, для перехвата ракет, которые палестинцы из Сектора Газа запускают по израильской территории.



В эшелонированной противоракетной обороне Израиля система ПРО «Хец» («Стрела») предназначена для поражения баллистических ракет и

ракет большой дальности, установка «Праца Давида» – для перехвата ракет от малой до средней дальности, а система ПРО «Железный купол» – ракет малой дальности.

СЕУЛ БУДЕТ ПЛАТИТЬ БОЛЬШЕ ЗА СОДЕРЖАНИЕ АМЕРИКАНСКИХ ВОЙСК НА ПОЛУОСТРОВЕ

Представитель госдепартамента США сообщил 7 марта, что Вашингтон и Сеул достигли принципиальной договоренности на переговорах о распределении расходов на совместную оборону. Тогда же стало известно, что Сеул увеличит объем средств на содержание американских войск.

Переговоры о подготовке нового соглашения начались в сентябре 2019 года. В конце марта 2020-го стороны пришли к предварительному соглашению об увеличении южнокорейской доли на 13 проц. Однако окончательная договоренность не была достигнута из-за позиции занимавшего в то время пост президента США Дональда Трампа.



С 2018 года Вашингтон требовал от Сеула повышения доли взносов на содержание 28-тысячного контингента США. Так, южнокорейские расходы на совместную оборону в 2019 году были увеличены на 8,2 проц., достигнув 915 млн долларов. В ноябре того же года сообщалось, что Вашингтон потребовал от Сеула повысить взносы почти в 5 раз – до 4,7 млрд.

10 марта на сайте министерства иностранных дел РК появилась информация о том, что страна согласилась заплатить за содержание американских войск на Корейском п-ове в 2021 году на 13,9 проц. больше, чем в 2020-м.

Новое соглашение о распределении расходов на совместную оборону будет действовать шесть лет – с 2020 по 2025 год. Стороны договорились, что за 2020 год Сеул внесет столько же денег, сколько он вносил в 2019



(1,038 трлн вон). Однако взнос за 2021 год увеличится на 13,9 проц. и составит 1,183 трлн вон (чуть более 1 млрд долларов). Двусторонний договор должен быть одобрен в парламенте.

Американские войска находятся в Южной Корее со времен Корейской войны (1950–1953). Условия их пребывания регулируются подписанным 26 января 1950 года двумя странами соглашением о помощи по взаимной обороне.

ИРАН ПРЕДСТАВИЛ НОВУЮ РАКЕТНУЮ БАЗУ ВМС КСИР

Церемония открытия новой ракетной базы ВМС Корпуса стражей исламской революции (КСИР, элитные части ВС Ирана) прошла 15 марта, сообщает агентство ИРНА.

На церемонии присутствовали командующие КСИР Хосейн Салами и военно-морскими силами корпуса Алиреза Тангсири. Саму базу иранские СМИ из-за размеров и разнообразия видов вооружения называют «ракетным городом».

На территории базы расположены различные комплексы, позволяющие осуществлять запуск множества видов ракет, в том числе таких, как крылатые и баллистические. Отмечается, что вооружение «ракетного города» обладает рядом оперативных возможностей, включая точное поражение вражеских целей ракетами из пусковых



установок, расположенных под землей, дистанционную установку мин и корректировку цели после запуска ракет.

Месторасположение базы и названия ракетных комплексов не приводятся.

5 июля 2020 года Тангсири заявил, что иранские военные создали оборонительную систему из ракетных комплексов, расположенных под землей на побережье Персидского и Оманского заливов. По его словам, «вдоль всей южной морской границы протяженностью 2,2 тыс. км на сегодняшний день находятся 428 морских подразделений, насчитывающих более 23 тыс. военнослужащих».



Иран с 1990-х годов занимается развитием собственной ракетной программы. Определенных успехов он добился в разработке баллистических ракет. При этом Тегеран отказывается вести переговоры об ограничении своей ракетной отрасли, мотивируя это тем, что его соперники в регионе также приняли на вооружение ракеты аналогичного класса.

ПРОГРАММА МОДЕРНИЗАЦИИ ИСТРЕБИТЕЛЯ F-35 ЗАТЯГИВАЕТСЯ И ДОРОЖАЕТ

Расходы на модернизацию американского истребителя пятого поколения F-35 в рамках программы JSF (Joint Strike Fighter, «Общевойсковой ударный истребитель») увеличились с 2019 года на 1,9 млрд долларов, а ее реализация, как ожидается, затянется минимум на год. Об этом сообщила газета «Дефенс ньюс» со ссылкой на обнародованный 18 марта доклад Главного контрольного управления, являющегося контрольно-ревизионным органом конгресса США.

Программа модернизации истребителя была официально запущена в 2018 году. Первоначально предполагалось затратить на нее 12,5 млрд долларов и завершить работы в 2026-м. Теперь этот срок перенесен на год, а



оцениваемые расходы увеличены до 14,4 млрд. Эти изменения авторы доклада связывают с некоторыми непредвиденными – а потому и потребовавшими дополнительных расходов – задержками и техническими проблемами, возникшими при разработке и проведении испытаний новых технологий и программного обеспечения. Но и новый срок, как указывает издание, не назван в докладе окончательным.

Ранее председатель комитета по делам вооруженных сил палаты представителей конгресса США Адам Смит (демократ от штата Вашингтон) назвал «полной катастрофой» программы производства и закупок F-35 и другой новой военной техники. С точки зрения Смита, комитет, который он возглавляет, «должен серьезным образом «зачистить» программы вроде F-35 и гарантировать, что расходы на них не будут чрезмерными».

F-35 – многоцелевая боевая машина, спроектированная с использованием технологии уменьшения заметности. Вместе с США в программе ее создания принимали участие до недавних пор восемь стран: Австралия, Великобритания, Дания, Италия, Канада, Нидерланды, Норвегия и Турция. В 2019 году Вашингтон принял решение исключить Анкару из их числа в



связи с приобретением Турцией у России зенитных ракетных систем С-400. Самолеты F-35 закупают также Израиль и Япония.

БРИТАНСКАЯ РАЗВЕДКА СОВЕРШЕНСТВУЕТ СВОЮ КАДРОВУЮ ПОЛИТИКУ

Внешняя разведка Соединенного Королевства МИ-6 начала привлекать в свои ряды родившихся за рубежом британцев для повышения эффективности работы спецслужбы. Об этом сообщила 10 февраля газета «Таймс» со ссылкой на информированный источник Уайтхолла (лондонская улица, на которой расположены главные правительственные учреждения страны).



Ранее круг кандидатов в секретную разведывательную службу (Secret Intelligence Service – SIS) Соединенного Королевства ограничивался коренными британцами. Теперь это необходимое для потенциального агента условие снято с целью создания в МИ-6 пула сотрудников «с разнообразным мышлением».

«Правила приема на работу лиц с двойным гражданством недавно изменились, – отметил источник. – Речь идет о том, чтобы получить доступ к широкому кадровому фонду». Если ограничиваться в наборе коренными британцами, то, по его словам, это в основном «будут люди, получившие образование в университетах из красного кирпича» (так называют шесть вузов, построенных из красного кирпича в XIX веке в крупных промышленных городах).

«Мы хотим добиться диверсификации мышления, разнообразия сотрудников различных национальностей, а не только тех, кто думает одинаково», – пояснил собеседник издания. Это позволит более эффективно заниматься вопросами разведки, добавил он.



Подобное решение стало еще одним шагом МИ-6 по изменению политики набора кадров, расширению круга кандидатов, подчеркивает газета. В мае 2018 года руководивший тогда спецслужбой Алекс Янгер отменил правило, согласно которому родители новобранцев должны быть уроженцами Великобритании. Тем самым сотрудниками разведки могли стать родившиеся в королевстве дети иммигрантов. В прошлом году SIS снизила минимальный возраст кандидатов с 21 года до 18 лет, чтобы удержать «лидерство в глобальной технологической гонке».

ЖУРНАЛИСТЫ В БОРЬБЕ С КОРОНАВИРУСОМ

По меньшей мере 840 журналистов из 68 стран мира умерли вследствие заражения коронавирусом за последние 12 месяцев, сообщила 4 марта в Женеве неправительственная организация «Пресс эмблем кампэйн» (ПЭК). Подчеркивается, что это самая большая смертность среди сотрудников СМИ после Второй мировой войны.



Реальное число умерших, безусловно, еще выше, поскольку не всегда в сводках смертности есть указание на профессию умершего, пояснила организация. «ПЭК скорбит в связи с большим числом жертв коронавируса и выражает свои соболезнования семьям и коллегам. Очень важно, чтобы сейчас у журналистов был быстрый доступ к вакцинации и они могли выполнять свою работу, не подвергая опасности свою жизнь», – заявил генеральный секретарь организации Блэз Лампан.

Больше всего случаев смерти сотрудников СМИ из-за коронавируса ПЭК зафиксировала за год в Перу – 108. На втором месте идет Бразилия (102). Двухзначные данные по смертности зарегистрированы, в частности, в Мексике (87), Индии (56), Италии (46), Бангладеш (44), США (44), Эквадоре (42), Колумбии (37), Великобритании (26), Пакистане (23), Турции (21), Панаме (16), Украине (14), Боливии (14), России (13) и Испании (13).



Как отмечала ПЭК ранее, журналисты играют важную роль в борьбе против вируса, информируя общественность о распространении COVID-19. При этом «их безопасность подвергается особенно большому риску, потому что сотрудники прессы должны продолжать предоставлять информацию, находясь «в поле». Целый ряд представителей СМИ «умерли из-за отсутствия надлежащих защитных мер при выполнении своих служебных обязанностей».

«Пресс эмблем кампэйн», созданная в 2004 году, обладает консультативным статусом при ООН. Источником информации для ее докладов служат сообщения прессы, ООН и неправительственных организаций.

ВЕЛИКОБРИТАНИЯ

* Командование британской армии рассматривает возможность более раннего списания сотен боевых машин пехоты «Уорриор» и замену их на 500 БТР «Боксер». По данным газеты «Таймс», у военного ведомства уже есть заказы на 523 такие машины на сумму 2,1 млрд долларов.

* Согласно «Комплексному обзору вопросов безопасности, обороны и внешней политики» до 2030 года, королевство намерено увеличить количество ядерных боеголовок со 180 до 260 единиц. В документе отмечается, что правительство считает такой шаг оправданным из-за якобы исходящих от Российской Федерации и Китая угроз. На увеличение ядерного арсенала страны планируется израсходовать более 10 млрд фунтов стерлингов.

* Королевство намерено провести модернизацию своих вооруженных сил и в ближайшее время намерено выделить на эти цели 80 млрд фунтов стерлингов. Как сообщило издание «Телеграф», в сухопутных войсках прежде всего планируется обновить парк бронетанковой техники, включая поставку танков «Челленджер-2» с новыми орудиями и двигателями, а ВМС страны получат новые фрегаты и патрулирующие боеприпасы.

* Согласно плану модернизации ВС, в королевстве будут созданы новые силы спецназначения, гиперзвуковое оружие и принят на вооружение новый корабль «для защиты подводных кабелей от российской угрозы».

* Согласно заявлению министра обороны Б. Уоллеса, численность вооруженных сил Великобритании к 2025 году сократится с 76,5 тыс. до 72,5 тыс. человек.

* Министр обороны Б. Уоллес в газете «Санди телеграф» сообщил о планах формирования полка рейнджеров в составе 1 тыс. военнослужащих для проведения специальных операций. Первый из четырех батальонов полка, предназначенный для урегулирования кризисов и конфликтов, будет сформирован в 2022 году. Предполагается, что рейнджеры будут проводить контрпартизанские операции в Восточной Африке, в том числе в Сомали.

* Первый палубный вертолет дальнего радиолокационного обнаружения «Кроузвест» поступил



на вооружение 820-й эскадрильи королевского военно-морского флота. Как уточняет издание «Навал ньюс», он предназначен для базирования на авианосцах нового поколения типа «Куин Элизабет».

ГЕРМАНИЯ

* Командование ВВС, несмотря на модернизацию авиационного парка, приняло решение продлить эксплуатацию 85 истребителей «Торнадо» до 2030 года, которые состоят на вооружении уже 50 лет.

* По данным министерства экономики, в 2020 году правительство выдало разрешения на экспорт легких вооружений и боеприпасов на сумму около 37,9 млн евро, что на 3,6 млн меньше, чем годом ранее. Крупнейшими получателями такого оружия, в том числе противотанковых средств, стали Сингапур и Катар.

* Бундестаг одобрил законопроект министра обороны Аннегрет Крамп-Карренбауэр «О реабилитации солдат, находящихся в неблагоприятном положении из-за добровольных гомосексуальных действий, гомосексуальной ориентации или гендерной идентичности», который вступит в силу в мае с. г. Лицам, признанным на основании этого закона пострадавшими, полагается компенсация в размере 3 тыс. евро. Кроме того, в случае снятия их с должности или понижения в звании у них есть возможность восстановить свои «ущемленные» права.

ГРЕЦИЯ

* По информации официального представителя МИД республики А. Папаиоанну, Афины и Вашингтон обсуждают изменения и поправки, которые должны быть внесены в соглашение о военном сотрудничестве осенью текущего года. Речь идет о расширении американской военно-морской базы в заливе Суда, использовании военно-воздушной базы около г. Лариса, базы армейской авиации в Стефановикио (область Магнисия) и порта Александруполис на северо-востоке Греции.

* По данным американского посла в республике Дж. Пайетта, США продолжают модернизацию тактических истребителей греческих ВВС F-16 до версии «Вайпер» и готовы продавать Афинам самолеты пятого поколения F-35 «Лайтнинг-2», когда в стране подготавливают соответствующую инфраструктуру, на что, по его мнению, потребуется не менее пяти лет. Планируется, что до 2027 года 84 истребителя F-16, доработанных до версии блок 52+, по своим тактико-техническим характеристикам будут приближены к F-35. Ранее газета «Прото тема» сообщила со ссылкой на военное ведомство, что Афины направили в Вашингтон запрос на приобретение в будущем до 24 истребителей F-35.

ИЗРАИЛЬ

* Согласно заявлению министра обороны Б. Ганца, в случае необходимости еврейское государство готово в одностороннем порядке помешать реализации ядерной программы Ирана. По его словам, соответствующие планы будут «прорабатываться и совершенствоваться, до тех пор пока их не придется воплотить в жизнь, поскольку иранцы нарушили все заключенные с ними договоренности. Стремлениям Ирана к разработке ядерного оружия нужно помешать. Очень хорошо, если это получится сделать в рамках международных усилий. В противном случае мы будем действовать независимо и защищаться сами».

* Министерство обороны определилось с выбором вертолета для замены состоящих на вооружении с 1970 года СН-53. Им стал американский тяжелый транспортный вертолет СН-53К «Кинг Стэльен» со следующими характеристика-



ми: максимальная взлетная масса 40 т, возможность транспортировать 12 т грузов на внешней подвеске и до 55 пассажиров в грузовом отсеке, максимальная дальность полета 840 км, скорость 315 км/ч.

* Еврейская компания «Элбит системз» объявила о заключении с неназванным заказчиком из Азиатского региона контракта стоимостью 300 млн долларов на поставку в течение пяти лет беспилотных авиационных комплексов со средневисотными БПЛА большой продолжительности полета «Гермес-900». Максимальная взлетная



масса аппарата 1 180 кг, длина 8,3 м, размах крыла 15 м. Он способен автономно выполнять патрулирование на высоте до 9 150 м, может находиться в воздухе в течение 36 ч. Масса полезной нагрузки до 350 кг.

* Компания «Рафаэль» завершила разработку наземного варианта ракеты класса «воздух – воз-



дух» увеличенной дальности I-Derby ER (Extended Range), запускаемой зенитным ракетным комплексом (ЗРК) «Спайдер». По сведениям ее руководства, вариант ракеты класса «поверхность – воздух» может быть интегрирован в данные ЗРК, что даст возможность поражать цели на дальности 40 или 80 км в случае оснащения ее ускорителем. Это более чем вдвое превышает дальность стрельбы предыдущей модификации этой ракеты.

* По информации военного ведомства, армия еврейского государства получила на вооружение новый 120-мм высокоточный минометный комплекс с лазерным и GPS-наведением «Айрон Стинг» (Железное жало). Его разработкой в течение десяти лет занималась компания «Элбит системз», которая готова приступить к его серийному производству. В минобороны отметили, что высокая точность боеприпаса «снижает вероятность жертв среди мирного населения и обеспечит батальоны точной и эффективной огневой мощью».

ИНДИЯ

* Согласно утверждению начальника штаба обороны генерала Б. Равата, вооруженные силы республики должны пройти процесс модернизации, чтобы быть в готовности отразить возможные угрозы со стороны Китая и Пакистана. По его словам, в целях повышения обороноспособности страны следует разработать стратегию и усилить роль высшего стратегического руководства в области обороны, провести структурные реформы в ВС и создать командование театра военных действий.

* По сообщению информационно-аналитического центра «Джейнс», ВС республики получили первые 6 тыс. из 16 749 израильских легких ручных пулеметов LMG (light machine gun) Negev



NG-7, заказанных в марте 2020 года у компании «Израэль вйпн индастриз» (Israel Weapon Industries) на сумму 8,8 млрд рупий (120,7 млн долларов). Поставка оставшихся 10 тыс. единиц должна быть завершена к октябрю с. г. Скорострельность Negev NG-7 составляет 600 и 750 выстр./мин в полуавтоматическом и автоматическом режиме соответственно, максимальная дальность стрельбы – до 1 200 м.

ИНДОНЕЗИЯ

* Германская судостроительная компания «Тиссен-Крупп марине системз» (TKMS) ведет переговоры с Джакартой о поставках ВМС республики четырех дизель-электрических подводных лодок (ДЭПЛ) проекта 214. Как сообщает издание ЦАМТО, в число обсуждаемых вопросов входят эксплуатационные требования к ДЭПЛ и механизмы распределения работ, которые TKMS может предложить местной судостроительной отрасли. ДЭПЛ данного проекта имеет подводное водоизмещение 1 860 т, длину 65 м и вооружение в составе восьми 533-мм торпедных аппаратов.

ИРАК

* Министры обороны НАТО приняли решение расширить тренировочную миссию в Ираке, постепенно увеличивая свой воинский контингент с 500 до 4 тыс. человек. По словам генсека альянса Й. Столтенберга, «мы пошли на это, чтобы поддержать иракские силы в борьбе с терроризмом и предотвратить возвращение ИГИЛ в республику».

КИТАЙ

* Согласно закону о бюджете на 2021 год, утвержденному Всекитайским собранием народных представителей (высший законодательный орган), военные расходы в текущем году увеличатся на 6,8 проц. – до 1,36 трлн юаней (около 209 млрд долларов), а затраты на обеспечение общественной безопасности составят 185,01 млрд юаней (около 28,5 млрд долларов) с ростом на 0,7 проц. По мнению зарубежных экспертов, публикуемые данные не включают в себя средства, направляемые на стратегические силы, оборонные научно-технические разработки, импорт иностранных вооружений, народную вооруженную полицию (аналог внутренних войск) и другие полувоенные вооруженные формирования.

* ВМС НОАК ввели в состав сил береговой охраны последнюю партию корветов проекта «Тип-056А», число которых достигло 72 единиц. Они выполняют задачи патрулирования террито-



риальных вод, эскорта кораблей, борьбы с надводными и подводными силами противника и защиты рыболовства. Дальность плавания корвета данного проекта 2 000 миль, полное водоизмещение 1 500 т, длина 89 м и ширина 11 м.

МАЛАЙЗИЯ

* По сообщению министра обороны Исмаила Сабри Якоба, страна приступает к реализации новой политики в области оборонной промышленности с целью обеспечить большую самостоятельность при производстве национальных вооружений и военной техники. По его словам, она будет направлена на поддержку разработок, аналогичных тем, которыми занимались Индия и Индонезия, с одновременным использованием партнерских отношений с международными оборонными компаниями. В ноябре 2020 года в стране принят военный бюджет на 2021-й в размере 3,86 млрд долларов.

ОБЪЕДИНЕННЫЕ АРАБСКИЕ ЭМИРАТЫ

* По сообщению информационно-аналитического центра «Джейнс», вооруженные силы ОАЭ планируют заключить контракт с эмиратской группой «Миланиэн» на поставку дистанционно управляемых наземных аппаратов «Агема», которые будут выполнять различные задачи, в том числе материально-технического обеспечения, защиты войск, наблюдения, разведки и сбора информации, запуска БПЛА, разминирования, эвакуации пострадавших, ретрансляции связи и охраны границ. «Агема» прошел испытания в экстремальных условиях при высоких температурах в пустыне.

РЕСПУБЛИКА КОРЕЯ

* Согласно новому соглашению о распределении расходов на совместную оборону между РК и США, которое будет действовать с 2020 по 2025 год, Сеул затратит в 2021-м на содержание американского воинского контингента на Корейском п-ове свыше 1 млрд долларов, то есть на 13,9 проц. больше, чем в 2020-м. Стороны договорились также в последующий период (2022–2025) привязать соответствующие расходы республики к росту ее военного бюджета. В связи с этим в 2022 году взносы РК в данную сферу по сравнению с 2021-м вырастут еще на 5,4 проц.

* По данным управления программы оборонных закупок, работы по созданию первого национального легкого авианосца CVX официально начнутся



в 2022 году, а поставка его в ВМС намечена на 2033-й. Предварительно на реализацию проекта планируется выделить 2,3 трлн вон (2,07 млрд долларов США). На корабле намечается разме-

стисть истребители F-35B с укороченным взлетом и вертикальной посадкой, а также многоцелевые вертолеты.

* На верфи судостроительной компании «Хён Дэ хви индастриз» в г. Ульсан началось строительство головного эскадренного миноносца УРО модернизированного проекта KDX-III, оснащенного многофункциональной системой управления оружием «Иджис». Спуск корабля на воду ожидается во второй половине 2022 года, а передача флоту – в 2024-м.

* Первый истребитель нового поколения собственной разработки KF-X (Korean Fighter eXperimental), который проходит завершающую стадию сборки на заводе компании KAI в г. Сачхон, после серии наземных испытаний свой первый полет совершит в 2022 году. Южнокорейские официальные лица выразили надежду, что работы над KF-X принесут значительный экономический эффект, создав 110 тыс. рабочих мест в течение всего периода производства истребителей и запчастей, запланированного до 2028 года.

* По сведениям информационно-аналитического центра «Джейнс», компании «Кориа аэроспейс индастриз» и «Израэль аэроспейс индастриз» подписали меморандум о взаимопонимании, предполагающий поставки вооруженным силам республики барражирующих боеприпасов. Соглашение о сотрудничестве также распространяется на системы совместимости применения пилотируемых и беспилотных средств MUM-T (Manned-Unmanned Teaming) в интересах армии РК.

США

* По сообщению издания «Дефенс ньюс», Индо-Тихоокеанское командование американских ВС призвало конгресс выделить дополнительные расходы в размере 27 млрд долларов в период с 2022 по 2027 год на усиление мер по сдерживанию Китая. В частности, запрос касается закупок новых ракет и средств ПВО, радарных систем, а также организации центров обмена разведанными, складов снабжения и испытательных полигонов на территории по всему региону. В запросе также содержится призыв к созданию сети наземных ракет с дальностью действия свыше 500 км.

* Согласно заявлению пресс-секретаря Пентагона Дж. Кирби, США намерены развернуть на о. Гуам в рамках Индо-Тихоокеанской оборонной инициативы систему наземных комплексов ПРО «Иджис Эшор». Ранее сообщалось, что Белый дом планирует разместить ракеты на островах в районе Восточно-Китайского и Южно-Китайского морей, а также на территории Японии и принадлежащем США о. Гуам. Всего на развертывание этой системы ПРО в течение шести лет может быть выделено свыше 23 млрд долларов.

* Как сообщила пресс-служба ВВС, США продолжают перебрасывать на авиабазу Айельсон (штат Аляска) истребители пятого поколения F-35, общее количество которых достигло 23 единиц.

Всего к концу 2021 года предполагается разместить там 54 таких самолета. Кроме них, на объединенной авиабазе Эллендорф-Ричардсон, где расположено штаб командования ВС США на Аляске, дислоцированы 40 истребителей пятого поколения F-22A «Раптор».

* Согласно отчету Пентагона, на обслуживание американского воинского контингента в Афганистане в течение почти 20 лет израсходовано почти 200 млрд долларов. По словам министра обороны генерала Л. Остина, сокращение численности воинских формирований, а следовательно, и расходов на их содержание зависит от снижения уровня конфликтности в этой стране.

* ВМС страны приступили к реализации исследовательской программы по определению технологий, необходимых для создания гиперзвуковой противокорабельной ракеты, а также разработчиков, которые займутся ее созданием и испытаниями. Согласно требованиям носителем нового образца вооружения должен стать палубный истребитель F/A-18E/F «Супер Хорнет». Необходимо, чтобы боеприпас был достаточно легким и компактным, так как один истребитель будет нести четыре ракеты этого типа.

* По сведениям телеканала CNN, администрация Белого дома по инициативе Совета национальной безопасности может сформировать целевую группу для борьбы с крупными кибератаками, или объединенную координационную группу – межведомственную структуру, в которую войдут ФБР, Агентство кибербезопасности и инфраструктурной безопасности. А также другие заинтересованные ведомства. По утверждению телеканала, эта инициатива вызвана кибератаками, «связанными с Китаем».

* Вашингтон примет участие в многомиллиардном проекте по улучшению трансграничных перевозок войск и материалов в Европе в рамках оборонной инициативы ЕС «Постоянное структурированное сотрудничество» (PESCO). К совместной работе в рамках реализации программы подключились также Канада и Норвегия. По данным газеты «Вельт ам Зоннтаг» (Welt am Sonntag), соответствующий письменный запрос от Пентагона поступил в министерство обороны Нидерландов, которое координирует проект, где за исключением Дании, Мальты и Ирландии участвуют 24 страны Евросоюза.

* По информации издания «Дефенс ворлд», судостроительная компания «Хантингтон ингаллс индастриз» планирует в конце 2021 года передать военно-морским силам страны многоцелевую атомную подводную лодку (ПЛА) «Монтана» типа «Виргиния». Она станет 21-й ПЛА такого класса и третьей в серии из десяти лодок четвертого поколения блок 4. ПЛА этого типа имеют водоизмещение 7 835 т, длину 114,2 м, скорость под водой более 25 уз, предельную глубину погружения более 250 м, экипаж 134 человека. На вооружении кроме крылатых ракет «Томахок» находятся четыре 533-мм торпедных аппарата.



В настоящее время в составе национальных ВМС несут службу 19 подлодок типа «Виргиния». Планируется построить еще 48 таких кораблей. Ранее в командовании американского флота заявили, что ПЛА типа «Виргиния» первыми в ВМС США получат гиперзвуковые ракеты.

* На станции «Клеар эр форс» на Аляске продолжается строительство РЛС дальнего обнаружения LRDR, ранее приостановленное из-за пандемии



коронавируса. Работы стоимостью 347 млн долларов планируется завершить до 2023 финансового года. LRDR – радар, создаваемый в интересах расширения возможностей ПРО страны, сможет отслеживать пуски баллистических и гиперзвуковых ракет на дальности, обеспечивающей защиту континентальной части США.

* По сообщению информационно-аналитического центра «Джейнс», ВВС страны заключили контракт с американской компанией «Маунтин хорс солюшнс» и британской «Диджитал концепт инжиниринг» на разработку полностью автономных мишеней для имитации движущейся автоколонны транспортных средств различного типа (в том числе китайских и российских боевых бронированных машин, артиллерию и системы ПВО) с целью обучения летчиков проведению операций целеуказания и нанесения ударов.

* ВВС страны приступили к списанию дальних бомбардировщиков В-1В «Лансер» вследствие изношенности самолетов, выработки летных ресурсов (состоят на вооружении с июля 1985 года), дороговизны их обслуживания и ремонта. Часть средств, сэкономленных при этом, будет направлена на разработку и приобретение перспективного бомбардировщика В-21. Полностью списать В-1В планируется до 2036 года.

* Американская компания «Нортроп-Грумман» защитила проект новой перспективной межконтинентальной баллистической ракеты (МБР)

GBSD (Ground-Based Strategic Deterrent), которая должна заменить МБР «Минитмэн-3». Она разрабатывается в качестве универсальной с возможностью размещения не только в шахтах, но и на мобильных платформах. Этот проект стоимостью 85 млрд долларов предполагает постепенную замену с 2027 года всех 450 ракет «Минитмэн-3».

* По информации министерства обороны, ВВС страны заключили с компанией «Локхид-Мартин» два контракта на поставку 400 ракет JASSM-ER вместе с контейнерами, инструментами, испытательным оборудованием и запасными частями, а также 137 противокорабельных ракет большой дальности LRASM, в том числе для неназванного иностранного заказчика, на общую сумму более 840 млн долларов.

* ВВС страны приняли на вооружение свой первый легкий штурмовик АТ-6Е «Вулверин» компании «Текстрон». Самолет имеет спутниковую связь (антенна расположена на носовой части),



тандемные цифровые кабины, а также шесть подкрыльевых пилонов для установки внешних топливных баков массой 680 кг, бомб, неуправляемых авиационных ракет и контейнеров с пулеметами под каждым крылом.

* Судостроительная компания «Аустал USA» получила от министерства обороны США контракт стоимостью 235 млн долларов на постройку 15-го в серии скоростного экспедиционного транспорта EPF (Expeditionary Fast Transport) с «расширен-



ными медицинскими возможностями». Корабль длиной 103 м рассчитан на перевозку 600 т груза на расстояние 1 200 морских миль со средней скоростью 35 уз. EPF может взять на борт до 312 человек десанта. Экипаж судна 26 человек.

* По информации Пентагона, Соединенные Штаты могут принять на вооружение новый тип истребителя к 2029 году. Об этом свидетельствует соответствующее уведомление о контракте с

компанией «Рейтеон» на обеспечение интеграции самолетов с усовершенствованными ракетами класса «воздух — воздух» средней дальности AIM-120 AMRAAM. Одна из будущих тактических авиационных платформ, которая может соответствовать всем требованиям, — это истребитель следующего поколения, предназначенный для ведения борьбы за господство в воздухе NGAD (Next Generation Air Dominance), разрабатываемый как для ВВС, так и для ВМС страны.

* Американские ВВС приступили к реализации специальной исследовательской программы, чтобы до 2023 финансового года оценить целесообразность замены истребителей F-16 новыми боевыми самолетами поколения «4+» с возможностью быстрого обновления программного обеспечения. В настоящее время на вооружении ВВС страны находятся 790 истребителей F-16, которые планировалось эксплуатировать до 2025 года. Однако в 2018-м было решено продлить срок их службы до 2050 года.

* Компания «Аэровайронмент» получила от командования специальных операций США заказ на выполнение конкурсных работ сроком на 1 год стоимостью 7 млн долларов. Данный контракт позволяет дальнейшее ее участие в выборе нового разведывательного БПЛА для сил специальных операций. По информации вице-президента компании Р. Педиго, БПЛА среднего размера

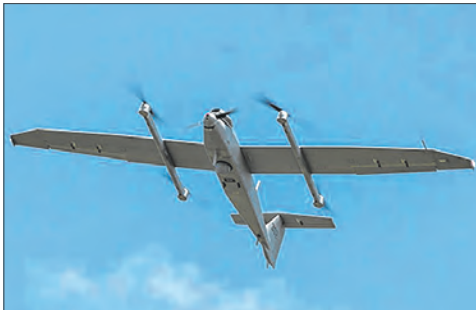

«Джамп-20» будет способен выполнять вертикальный взлет и посадку и нести несколько различных вариантов полезной нагрузки.

* Согласно заявлению президента Джо Байдена, администрация Белого дома намерена решить широко распространенную на американских вооруженных силах проблему сексуального насилия и домогательств в отношении женщин, которую он приравнял к «угрозам нашей национальной безопасности». Министр обороны Ллойд Остин также назвал борьбу с сексуальным насилием одним из важнейших приоритетов в своей работе.

* По сообщению пресс-секретаря Белого дома Джейн Псаки, новая американская администрация намерена оказывать Тайваню военную помощь для сохранения островом достаточного потенциала самообороны. В 2020 году администрация экс-президента Д. Трампа на фоне обострения отношений с Пекином из-за ситуации в Гонконге значительно активизировала контакты с Тайбэем, что вызвало протесты со стороны Китая.

* Компания «Локхид-Мартин» разработала новый комплекс для борьбы с беспилотниками — противодроновый летательный аппарат MORFIUS. Как сообщает издание «Брейкинг дефенс», он оснащен микроволновым излучателем мощностью до 1 ГВт, которой достаточно для выведения из строя БПЛА даже в составе роя. Известно, что MORFIUS имеет массу 13,6 кг и приводится в действие с помощью достаточно легкой пусковой установки.

* Морская пехота проводит испытания новой боевой машины-амфибии ACV производства компании «БАЭ системз», специально разработанной как для передвижения по суше, так и преодоления водных преград. В водной среде ACV может плыть со скоростью 11 км/ч, а при выезде на сушу 96,5 км/ч. Она может транспортировать 13 морских пехотинцев и вооружена 30-мм автоматической пушкой и 7,62-мм пулеметом.

ТУРЦИЯ

* По утверждению директора управления оборонной промышленности И. Демира, Анкара не будет в обязательном порядке требовать возвращения республики к программе создания истребителей пятого поколения F-35, из которой она была исключена решением Соединенных Штатов после закупки у России зенитных ракетных комплексов С-400. Однако Турция потребует компенсации за нанесенный ущерб, так как, по словам президента Реджепа Т. Эрдогана, «несмотря на то что мы заплатили серьезные деньги за F-35, эти истребители нам до сих пор не передали».

* МВД республики приняло на вооружение первый из девяти заказанных вертолет Т-129 АТАК FAZ-2 — модификацию многоцелевого ударного



Т-129 АТАК, принятого на вооружение турецкой армии в 2014 году. От базовой модели он отличается тем, что оснащен комплексом ведения радиоэлектронной борьбы и системой предупреждения об атаках противника. Планируется, что эти вертолеты будут применяться МВД при проведении контртеррористических операций совместно с подразделениями национальных вооруженных сил.

* В компании «Рокетсан» заявили об ускорении работ по созданию собственной системы ПРО для уничтожения баллистических ракет с одновременным решением задачи снижения зависимости от внешних поставщиков в сфере противоракетной

обороны. Ожидается, что турецкие системы ПРО поступят на вооружение в 2023 году.

* Анкара ведет переговоры с Сеулом о закупке двигателей для танков «Алтай». По утверждению руководителя управления оборонной промышленности республики И. Демира, это позволит решить существующие проблемы с силовыми установками для новых танков национальной разработки. По его словам, одновременно продолжатся работы над проектом создания двигателя с задействованием собственных возможностей.

УКРАИНА

* Командование ВМС республики намерено получить от США 25 надувных мишеней стоимостью 160 тыс. гривен (500 тыс. рублей) для проведения тренировочных стрельб с применением штатного вооружения катеров и кораблей. Первая их партия поступит в страну до июля с. г. Она будет включать одну крупную мишень, представляющую собой резиновый куб с ребром 4,2 м, и 24 малых – с ребром 1,5 м. Ранее Вашингтон в рамках программы оказания военно-технической помощи поставил Киеву несколько надувных лодок.

* В 2021 году минобороны планирует подписать контракт на создание первого опытного дивизиона оперативно-тактического ракетного комплекса «Сапсан». По словам замминистра обороны Украины А. Миронюка, для ускорения процесса создания комплекса и проведения испытаний первая батарея будет выпущена в сокращенном составе. В нее войдут по две пусковых установки, машины зарядания и две машины управления.

* Согласно данным военного ведомства, в 2021 году вооруженные силы закупят ВВТ на сумму 13 млрд гривен (более 35 млрд рублей) против прошлогодних 11 млрд гривен (29 млрд руб.). Одновременно значительно уменьшились расходы на капитальный ремонт ВВТ: 4 млрд гривен (10,6 млрд рублей) в этом году против 5,5 млрд гривен (14,5 млрд рублей) в прошлом году.

* Украинские разработчики создали образец многофункционального электромобиля «Шторм»,



способного передвигаться по суше, плавать при высоте волны до 1,5 м и работать в автономном режиме до 36 ч. При его сборке использовались броня из Финляндии, амортизаторы из Австралии, электрические батареи из Китая, резиновые

гусеницы из Объединенных Арабских Эмиратов, где и было представлено это изделие.

* Государственная акционерная холдинговая компания «Артем» по поручению министерства обороны выполняет исследование научно-конструкторскую работу по производству снарядов калибра 155 мм (является стандартным для артиллерии НАТО). По информации ее руководителя В. Зимина, Украина планирует уже в этом полугодии начать испытания таких боеприпасов собственного производства.

* По утверждению украинского издания «АрмияInform», во второй половине 2021 года спецподразделения десантно-штурмовых войск и сил специальных операций получат на вооружение бронеавтомобиль «Козак-2М1» производ-



ства киевского завода «Практика». Он выполнен по стандартам НАТО, имеет массу около 14 т, максимальную скорость 110 км/ч, экипаж два человека и шесть – десантная группа. Автомобиль вооружен пулеметной установкой.

* По информации атташе по вопросам обороны посольства Великобритании в Киеве Т. Вудза, первый британский катер для ВМС Украины будет заложен не раньше начала 2022 года и поступит на вооружение в 2025-м. По его словам, в настоящее время проект катера только разрабатывается, причем сразу двумя компаниями. Всего на постройку всей серии отводится не более двух лет. Четыре катера будут построены на британских верфях, еще четыре – на Украине.

* По данным украинского военного ведомства, Латвия передала на безвозмездной основе ВСУ вторую партию внедорожников «Ленд Ровер Де-



фендер» разработки 1940-х годов (всего по семь автомобилей в первой и второй партиях) в санитарно-медицинской модификации.

* По сообщению пресс-службы военного ведомства, на вооружение украинской армии по-



ступила новая крупнокалиберная снайперская винтовка собственного производства «Аллигатор» (калибр 14,5 мм), предназначенная для уничтожения укреплений и легкобронированной техники. Эффективная дальность стрельбы до 2 000 м, максимальная дальность полета пули — до 7 000 м. На расстоянии 1,5 км она пробивает 10-мм броневую плиту.

* Президент В. Зеленский подписал указ «О стратегии военной безопасности Украины», в которой отмечается, что основа ее безопасности — «заблаговременно подготовленная и всесторонне обеспеченная оборона страны на принципах сдерживания, устойчивости и взаимодействия». Кроме того, в документе говорится о планах вступления страны в НАТО, а также о том, что «оборона Украины не предполагает достижения военного паритета с Россией, что привело бы к «чрезмерной милитаризации государства и истощению его экономики». Наконец, стратегия обозначает Россию «военным противником Украины», которая «осуществляет против нее военную агрессию», что выражается «во временной оккупации территории Крыма, г. Севастополь, территории Донецкой и Луганской областей».

* Соединенные Штаты намерены принять новый закон, предусматривающий поддержку Киева в течение следующих пяти лет с финансированием в размере 304 млн долларов ежегодно и поставками летального оружия. Законопроект предусматривает также создание в госдепе совместно с европейскими партнерами рабочей группы по Украине, а также назначение специального посланника США для участия в переговорах в «нормандском формате».

* По сообщению украинских СМИ, Киев намерен взять очередной кредит на сумму 116,3 млн евро для оплаты строительства в течение трех лет 20 французских патрульных катеров FPB 98 МК1 для государственной пограничной службы. Закладка первых катеров на Украине прошла в июле 2020 года. FPB 98 МК1 — патрульный катер из алюминия длиной 32 м, который развивает скорость до 30 уз, дальность плавания 1 200 морских миль.

* По информации пресс-службы военного ведомства, опытные образцы берегового мобильного ракетного комплекса с противокорабельными ракетами ЖК-360МЦ «Нептун» национального производства переданы ВМС республики. Крылатая ракета «Нептун» способна поражать цели на расстоянии около 300 км, имеет скорость 900 км/ч и осуществляет полет на сверхмалой высоте. Она предназначена для поражения кораблей водоизмещением до 5 000 т.

* Министерство обороны подписало новый контракт с государственным Харьковским конструкторским бюро имени Морозова на серийное производство БТР-4 8 х 8 в количестве 75 единиц в двух версиях — колесной и усовершенствованной амфибийной конфигурации для морской пехоты. Контракт также будет включать неуказанное количество командирских и специальных машин.

ФИЛИППИНЫ

* Манила и Нью-Дели подписали соглашение о поддержке планов приобретения первой российско-индийской сверхзвуковой крылатой ракетной системы «БраМос», которые определяют ее в качестве приоритетной закупки на фоне растущей обеспокоенности относительно «поведения Китая в своих территориальных водах».

ФРАНЦИЯ

* По информации министра вооруженных сил Ф. Парли, республика разрабатывает атомные подлодки (ПЛ) с баллистическими ракетами третьего поколения, которые начнут поступать в ВМС страны с 2035 года. Всего, по словам министра, компании «Навал груп» и «Текник атом» построят с интервалом в пять лет четыре атомные подводные лодки. Состоящие на вооружении субмарины, находящиеся в эксплуатации 30–40 лет, должны прослужить до 2050 года, в то время как новое поколение ПЛ — до 2090-го.

* Согласно заявлению того же лица, финансирование в рамках закона о военной программе на 2019–2025 годы позволит республике обновить за этот период все свои военные спутники. По словам министра, соответствующий закон предусматривает выделение на эти цели более 4 млрд евро.

* По данным информационно-аналитического центра «Джейнс», главное управление закупок вооружений в конце 2020 года заказало у компании «Новадем» дополнительно 49 малоразмерных



разведывательных беспилотных летательных аппаратов NX70, после чего их общее количество в сухопутных войсках достигнет 143 единиц. Масса NX70 менее 1 кг, дальность полета свыше 3 км, продолжительность до 45 мин. Беспилотники планируется поставить в течение первой половины с. г.

* По сведениям «Джейнс», ВМС республики планируют разместить на разведывательных и

патрульных кораблях малоразмерную беспилотную авиационную систему «Алиака» производства компании «Сервей коптер». В период с 2021 по 2023 год она должна поставить 11 систем (два БПЛА в каждой) общей стоимостью 19,7 млн евро. В пресс-релизе компании сообщается, что система будет выполнять поисково-спасательные работы, вести морское и прибрежное наблюдение, а также обнаруживать загрязнения в морской среде.

* Новый французский патрульный броневедомо-мобиль «Скарабей» компании «Аркус», готовый к промышленному производству, впервые представлен на ближневосточном рынке в ходе Международной выставки вооружений IDEX 2021



в Абу-Даби в феврале с. г. По сведениям компании, «Скарабей» с дистанционно управляемым модулем вооружения, включающим 30-мм автоматическую пушку, предназначен для использования в различных целях, в том числе в качестве разведывательной машины.

ШВЕЦИЯ

* Компания «Сааб» заявила на международной выставке вооружений IDEX 2021 в Абу-Даби, что ее беспилотный летательный аппарат с вертикальным взлетом и посадкой V-200 «Скелдар» спо-



собен выполнять самостоятельно автоматические взлет и посадку с кораблей ВМС при волнении моря до 4 баллов. Это стало возможным благодаря комбинированным входным сигналам лазерного высотомера и спутниковой системы GPS, которые отслеживают местоположение БПЛА.

ЭСТОНИЯ

* Посольство Китая подвергло критике департамент внешней разведки республики за годовой отчет об угрозах безопасности, в котором эта структура «показала свой непрофессионализм, распространяя лживые новости и тем самым вводя в заблуждение общественность». В частности,

в этом документе департамента утверждается, что КНР пытается использовать западные информационные каналы для распространения пропагандистских материалов с целью улучшения своего имиджа на международной арене.

* Шведская компания «Сааб» получила заказ от эстонской армии на приобретение противотанковых гранатометов «Карл Густав» М4 и боеприпасов к ним почти на 12 млн долларов. Как сообщила пресс-служба компании, поставки будут осуществляться с 2021 по 2022 год. Этот контракт позволит Эстонии заказывать гранатометы и боеприпасы в течение десяти лет.

ЯПОНИЯ

* Токио подписал с Вашингтоном соглашение о продлении содержания японцами на своей территории американских баз до 31 марта 2022 года с расходами в размере около 1,9 млрд долларов. В эту сумму входят коммунальные расходы, связанные с базами, а также денежные пособия для наемного гражданского персонала. Общая численность американского воинского контингента в Японии достигает 54 тыс. человек, около 27 тыс. из которых размещаются на о. Окинава. Здесь же находятся 74 проц. объектов военного назначения.

* По сведениям издания «Никкей», Токио и Берлин заключили соглашение о защите информации, что необходимо, в частности, при проведении совместных военных учений и операций. Кроме того, документ предусматривает создание условий для обмена конфиденциальной информацией между Силами самообороны Японии и вооруженными силами Германии вокруг ситуации в регионе и области военных технологий. Ранее Токио подписал аналогичные соглашения с США, Австралией, Великобританией, Индией, Южной Кореей и Францией.

* На вооружение ВМС страны поступил эсминец «Хагуро» — восьмой корабль в серии этого класса, оснащенный многофункциональной системой управления оружием «Иджис», и второй и последний корабль нового поколения проекта 27DDG, на вооружение которого поставлены противоракеты «Стандарт-3» блок 2А. Их главное отличие от прежних модификаций — наличие более мощного двигателя, который обеспечивает дальность полета 1 000 км и перехват баллистических ракет на высоте до 500 км. Длина эсминца 170 м, ширина 21 м, водоизмещение 8 200 т, скорость до 30 уз. Численность экипажа 300 человек.

* В ВМС страны поступила двенадцатая и последняя ударная дизель-электрическая подводная лодка типа «Сорю», получившая название «Торю» («Сражающийся дракон»). Ее длина 84 м, ширина 9,1 м, высота 10,5 м, надводное/подводное водоизмещение 2 950/4 100 т, максимальная скорость в подводном положении 20 уз, в надводном — 12 уз, экипаж 65 человек. Вооружение: шесть 533-мм торпедных аппаратов с торпедами «Тип-89», «Тип-80» и ПКР UGM-84С «Гарпун».

Аргентина. 22 марта военный совет страны назначил бывшему командующему ВМС Марсело Сруру 45 суток ареста в рамках расследования дела о гибели дизель-электрической подводной лодки (ДЭПЛ) «Сан-Хуан». В ведомстве считали, что военачальник не предоставил своевременно министерству обороны полную информацию о случившемся с ДЭПЛ, и это «помешало информировать родственников экипажа» подлодки. Отягчающим обстоятельством было признано то, что экс-командующий не выступал с публичными заявлениями. Это обстоятельство «дискредитировало образ ВМС». Подлодка, на борту которой находились 44 члена экипажа, совершала переход из г. Ушуайя в пункт базирования – базу ВМС Мардель-Плата. В момент последнего сеанса связи, состоявшегося 15 ноября



2017 года, экипаж информировал командование о попадании воды в отсек с аккумуляторами, что привело к короткому замыканию и «началу возгорания». Частная американская компания «Оушн инфинити», которую наняло правительство Аргентины, обнаружила обломки ДЭПЛ на глубине 907 м только в ноябре 2018 года.

Армения. Почти 11 тыс. армянских военных были ранены в ходе войны в Нагорном Карабахе. Об этом 28 марта сообщил заместитель начальника военно-медицинского управления ВС Гегам Пашикян. «За 44 дня войны в госпиталях и больницах было зарегистрировано до 11 тыс. военнослужащих. На данный момент лечение получают около 1,5 тыс бойцов. 885 человек стали инвалидами», – отметил Пашикян. Он также сообщил, что 2 проц. получили крайне тяжелые ранения, 7 проц. – тяжелые, 55 проц. были легко ранены.

Афганистан. 12 марта один военный получил ранения при попытке нападения неизвестных на базу спецназа в афганской провинции Вардак. Двое из них двигались в начиненном взрывчаткой автомобиле к базе, однако нападавшие были уничтожены службами безопасности до того, как достигли своей цели.

Венесуэла. 21 марта два офицера (майор и лейтенант) погибли в ходе столкновений с колумбийскими незаконными вооруженными группировками в районе Ла-Корромото в округе Рафаэль Урбанета в муниципалитете Хосе Антонио Паес в штате Апуре. В ходе боевых действий был уничтожен один из главарей бандформирования и захвачены 32 лица, уничтожены шесть лагерей и конфисковано оружие, боеприпасы, взрывчатые вещества, транспортные средства и наркотики.

ДРК. 15 марта погибли два военнослужащих, когда отряд боевиков напал на деревни Челе и Гаруа в провинции Итури.

* 19 марта один боец армии Демократической Республики Конго (ДРК) был убит, еще несколько ранены, когда террористы группировки «Исламское государство» (ИГ, запрещена в России) атаковали военных в местности Ранзури в районе Бени. В результате боя часть из них отступила, бросив оружие и боеприпасы, которые достались боевикам.

* 29 марта один военнослужащий был убит на востоке ДРК боевиками из группировки «Альянс демократических сил». Бандиты атаковали дер. Чаничани в округе Бени в пров. Северное Киву. Несколько военных пропали без вести.

Ирак. 18 марта колонна снабжения сил международной коалиции подверглась атаке на территории страны. По поступающим данным, самодельное взрывное устройство сработало на пути следования грузовиков материально-технической поддержки альянса на скоростной трассе в районе Эд-Дивани на юге Ирака. В результате теракта никто не пострадал.

* 25 марта совершено очередное нападение на колонну материально-технической поддержки сил возглавляемой США международной антитеррористической коалиции. Заложенное у дороги взрывное устройство было подорвано на пути следования колон-

ны в районе н. п. Юсуфия к югу от Багдада. В результате взрыва никто не пострадал, повреждения получили три машины.

Кения. 24 марта крупный пожар возник в заповедной зоне центральной части страны во время учений, проводимых под руководством британских военных в районе г. Нанюки. Возгорание произошло в округе Лаикипия на территории британского подразделения по вине одного из военнослужащих. Служба дикой природы Кении сообщила, что населению пострадавших районов будет оказана помощь.

Колумбия. 13 марта военнослужащие предотвратили террористический акт, который пытались осуществить в муниципалитете Теорама (восточный департамент Норте-де-Сантандер). Преступники заложили взрывчатку на том месте, где ранее осуществил посадку вертолет, доставивший вакцину от коронавируса в этот регион. В сообщении об инциденте отмечается, что военные обнаружили и уничтожили взрывное устройство. Начато расследование.

Кот-д'Ивуар. 29 марта два военнослужащих правительственных сил убиты, один получил ранение в результате нападения боевиков на военный лагерь в Кафоло на севере страны. Ожесточенный бой длился около часа. Террористы были хорошо вооружены и передвигались на мотоциклах. Нынешнее нападение стало первым с июня минувшего года, когда на северо-востоке страны вблизи границы с Буркина-Фасо боевики атаковали армейский пост. Тогда погибли 14 военнослужащих.

Мали. 15 марта 31 военнослужащий был убит исламистами на востоке страны. Боевики напали на армейское подразделение в районе г. Гоа недалеко от границ с Нигером и Буркина-Фасо. Еще 14 получили ранения, 11 солдат пропали без вести.

Нигерия. 18 марта три морских офицера были убиты на юге страны в двух скоординированных нападениях вооруженных банд. Военные были задействованы в патрулировании дорожных развязок в штате Анамбра. В обоих случаях нападавшие захватили оружие, полицейская машина была сожжена. Официальные лица не исключают, что речь идет о попытке преступных группировок запугать службы штата, осуществляющие контроль на основных автотрассах.

* 21 марта двое военнослужащих Камеруна погибли в ходе перестрелки с исламистами из террористической группировки «Боко харам» на северо-востоке Нигерии, еще трое получили ранения. Ранен был и военный нигерийских вооруженных сил. Отряд боевиков напал на армейский лагерь в районе лесного массива Вулго. Подразделения Нигерии и Камеруна проводили совместную операцию в приграничной области к юго-западу от оз. Чад. Расположенный на нигерийской территории Вулго является местом, где террористы создали базы, с которых совершают атаки как в глубь Нигерии, так и на соседние государства.

НКР. 22 марта официальные представители армии обороны непризнанной Нагорно-Карабахской республики (НКР) сообщили имена еще 192 военнослужащих, погибших в ходе боевых действий с Азербайджаном осенью прошлого года. Таким образом, в настоящее время подтвержденный список погибших с армянской стороны составил 2 652 человека. Работы по идентификации неопознанных тел продолжаются.



Николае Бэлческу в Сибю. Обнаружив утечку данных, минобороны изменило все пароли, попавшие в открытый доступ.

Румыния. Министр обороны страны Николае Чукэ опубликовал в своем «Фейсбуке» фотографию с конфиденциальными данными. Вскоре снимок был удален, однако он успел распространиться в социальных сетях. Об этом 24 марта сообщает телеканал «Диджи-24». «На одной из фотографий были указаны данные доступа к счетам и видеоконференциям, а также номера телефонов, используемые сотрудниками колл-центра минобороны в Сибю», – говорится в сообщении. Соответствующий снимок пресс-служба военного ведомства сделала во время визита Чукэ в Академию сухопутных войск имени

Сомали. 10 марта один военнослужащий получил ранения в столице, г. Могадишо, в результате подрыва автомобиля, использовавшегося для информирования населения о мерах предосторожности в связи с пандемией. Машина с громкоговорителями, в которой находились сотрудники минздрава и охранявшие их военные, пострадала от взрыва заложенного у обочины самодельного взрывного устройства.

* 16 марта 20 военнослужащих сирийской армии погибли, когда вооруженная банда напала на них в южной провинции Дераа. Инцидент произошел на шоссе между населенными пунктами Мзейриб и Эль-Ядуда. Группа военных на грузовиках направлялась на юг для проведения операции по задержанию одного из главарей местных боевиков, который причастен к вылазкам против правительственных сил.

* Двое молодых человека были убиты и еще пятеро получили ранения в сомалийской столице Могадишо перед армейской базой, которая находится под турецким командованием. По сообщению новостного портала «Сомали гардиан», охрана базы «Турксом» открыла 22 марта огонь во время набора новобранцев в спецназ. До 500 молодых людей собрались на сборном пункте для того, чтобы записаться в подразделения, которые готовят турецкие инструкторы для спецназа и полиции Сомали. Из них были набраны 200 человек, а остальным приказали разойтись по домам. Некоторые молодые люди, не попавшие в число новобранцев, возмутились. По непонятной причине охрана базы открыла по ним огонь из автоматического оружия. «Сомали гардиан» отмечает, что данных о том, что стреляли турецкие военнослужащие или сомалийские, нет.

* 27 марта было совершено покушение на одного из высокопоставленных командиров ВС Сомали Мохамеда Арабова Али в г. Могадишо, он остался жив. В столичном районе Каран во время движения автомобиля, в котором он находился, был взорван заложенный у обочины заряд. Командир выжил, ранения получили трое военных из его охраны. 25 марта в районе Дайнил на юго-востоке столицы был убит бывший заместитель главы ВС Сомали бригадный генерал в отставке Мохамед Али Барис. Автомобиль, в котором он находился, подорвался на заложенной на дороге самодельной бомбе. Ранения получили несколько его охранников.

Сингапур. 10 марта спецслужбы арестовали военнослужащего национальной армии по обвинению в подготовке нападения на прихожан синагоги. «20-летний мужчина, который находится на действительной военной службе, был задержан 5 февраля, через месяц был выдан ордер на его арест, поскольку он представляет угрозу национальной безопасности», – указывается в заявлении.

Сирия. 10 марта мощный взрыв прогремел рядом с военным училищем в сирийской провинции Алеппо. В результате взрыва возможны жертвы. Как сообщает телеканал «Аль-Хадас», рядом с училищем была подорвана заминированная машина.

Средиземное море. Диверсия, совершенная в отношении иранского транспортного судна «Шахрекорд», является нарушением международного и морского права, заявили официальные власти в Тегеране. 13 марта стало известно, что оно следовало из республики в Европу и было повреждено в результате детонации взрывного устройства на борту. Возникшее возгорание локализовано, никто не пострадал. Иранские СМИ назвали этот инцидент терактом.

США. Экипаж многоцелевой атомной подводной лодки (ПЛА) «Коннектикут» (типа «Сивулф») уже около года борется с постельными клопами, распространившимися по жилым отсекам ПЛА. Об этом сообщила 10 марта на своем сайте газета «Нэйви таймс». Матросы заявили изданию, что командование месяцами игнорировало их жалобы и даже отрицало само наличие проблемы, требуя убедительных доказательств. Кровососущие насекомые, по наблюдениям членов экипажа, впервые были замечены на лодке в марте прошлого года. Ситуация обострилась настолько, что некоторые матросы предпочли спать на стульях или прямо на полу. Один из военнослужащих даже обратился в офис генерального инспектора Пентагона, а кто-то посоветовал написать в газету.

Украина. 15 марта два военнослужащих 36-й отдельной бригады морской пехоты получили тяжелые ранения при попытке запуска БПЛА со взрывным устройством (ВУ) в районе н. п. Водяное. Во время установки на летательный аппарат, ВУ сдетонировало. Один из военных в состоянии средней тяжести доставлен в госпиталь Мариуполя, а его сослуживец в критическом состоянии с повреждениями лица и осколочными ранениями обоих глаз помещен в клинику больницу.

* 20 марта в ходе разгрузки техники на железнодорожной станции в н. п. Рубежное произошло опрокидывание САУ, в результате двое военных получили травмы, несовместимые с жизнью. С целью недопущения утечки информации о случившемся на место

аварии прибыли сотрудники СБУ. У очевидцев происшествия взята подписка о неразглашении, а также у всех работников станции изъяты мобильные телефоны. В связи с этим на железнодорожную станцию был ограничен доступ, а также задействованы средства РЭБ для исключения фиксации сотрудниками СММ ОБСЕ с помощью БПЛА.

* 23 марта в районе н. п. Дмитровка с военнослужащими 1-го десантно-штурмового батальона 80-й бригады проводились ночные занятия по огневой подготовке с проведением практических стрельб из стрелкового оружия. Командир роты, находясь на исходном рубеже, не убедился в отсутствии людей в секторе ведения стрельбы и отдал команду на открытие огня. В результате военный, который в это время производил работы по ремонту подсветки мишеней, получил множественные огнестрельные ранения несовместимые с жизнью.



* 26 марта очередной разрыв ствола тяжелого 120-мм миномета «Молот» произошел на передовых позициях 59-й отдельной мотопехотной бригады ВСУ в районе так называемой операции объединенных сил. В результате случившегося погибли двое военнослужащих, еще двое получили множественные тяжелые ранения.

* 26 марта в районе н. п. Горловка, недалеко от н. п. Шумы, военные 10 огшбр расстреляли подорвавшихся на «своей» mine своих же

сослуживцев. В результате четверо погибли, двое ранены. Одним из погибших оказался командир отряда поиска и обезвреживания самодельных взрывных устройств 143-го центра разминирования ВСУ полковник Коваль. Группа под его руководством выполняла приказ командующего так называемой операции объединенных сил (ООС) по уточнению карт минных полей в данном районе, в связи с выявлением несоответствия фактической установки мин на местности данным, указанных в формулярах, оставленных 35 обрмп после убийства по ротации из зоны ООС. Полковник был уверен, что справится с проходом через минные заграждения и без карты. Но группа подорвалась. Украинские военные на линии соприкосновения, услышав взрывы и не разобравшись в ситуации, открыли по своим раненым огонь, думая, что это «диверсанты противника».

Авиационные происшествия

Афганистан. 18 марта девять человек, включая пилота, стали жертвами крушения военного вертолета в афганской провинции Вардак в центральной части страны. Другие подробности произошедшего пока не приводятся. Основная версия катастрофы – вертолет был сбит неизвестными лицами. Об этом заявил представитель армии Афганистана.



Боливия. 24 марта самолет военно-воздушных сил страны упал на жилую застройку в центре г. Сакаба в департаменте Кочабамба. Два человека, находившиеся в самолете, успели спастись, выпрыгнув с парашютами. В результате падения возник пожар, погибла женщина, еще один человек получил ранения.

Великобритания. 25 марта учебно-тренировочный самолет «Хок Т1» разбился после вылета с АвБ Калдроуз на п-ове Корнуолл на юго-западе Англии. Оба члена экипажа катапультировались, жертв нет. Самолет приписан к 736-й эскадрилье королевских военно-морских сил.

АВИАЦИОННЫЕ ПРОИСШЕСТВИЯ

Казахстан. 13 марта потерпел крушение военный самолет Ан-26. Авария произошла при его посадке близ аэропорта Алма-Аты в районе пос. Кызыл Ту. Воздушное судно после падения загорелось. Потерпевший катастрофу самолет принадлежал авиационной службе комитета национальной безопасности Казахстана. На борту находились шестеро военнослужащих, четверо из которых погибли. Ан-26 следовал по маршруту Нур-Султан – Алма-Ата. Причины авиационного происшествия выясняются.

Турция. 4 марта армейский вертолет «Кугар», совершавший перелет из Бингёля в Татван, потерпел крушение на востоке страны. В результате происшествия девять турецких военнослужащих погибли, еще четверо получили ранения. Одной из жертв крушения стал командующий 8-м корпусом сухопутных войск Турции в Элязыге генерал Осман Эрбаш. По предварительным данным, причиной катастрофы могла стать плохая погода в регионе или техническая неисправность вертолета.

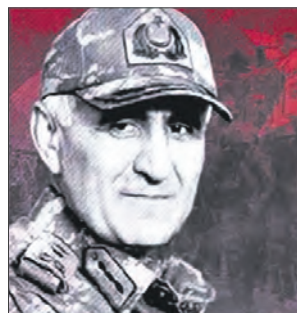

Украина. 10 марта в 40-й бригаде тактической авиации воздушного командования «Центр» (г. Васильков Киевской области) по завершении летной смены в темное время суток случилось ЧП. В ходе буксировки истребителя МиГ-29 на стоянку произошло столкновение с легковым автомобилем, которым управлял военнослужащий – и. о. инженера 2-й эскадрильи в звании капитана, оказавшийся в состоянии алкогольного опьянения. В результате аварии произошло возгорание, которое было своевременно локализовано силами пожарного подразделения части. ДТП привело к повреждениям двигателя самолета и других агрегатов боевой машины. Водитель автомобиля получил ушибы грудной клетки и мягких тканей лица. По данному факту военная прокуратура Киевского гарнизона начала досудебное расследование.



Уругвай. 25 марта вертолет ВВС страны с вакциной компании «Пфайзер» от коронавируса загорелся при аварийной посадке. В результате были уничтожены 180 доз препарата. Машина перевозила вакцину в г. Роча, но из-за технических неполадок вынуждена была сесть в 30 км от него. Несколько членов экипажа получили незначительные травмы.

Чехия. 26 марта легкий двухместный штурмовик L-159, принадлежащий ВВС страны, потерял фонарь (прозрачная часть кабины пилотов) во время тренировочного полета. Он оторвался в момент совершения экипажем одного из маневров при выполнении полетного задания. Летчики не пострадали. Штурмовик благополучно совершил посадку на аэродром приписки. Причины и обстоятельства ЧП расследует специально созданная комиссия экспертов национальных ВВС.

Япония. 20 марта специалисты аварийно-спасательной службы ВМС США подняли со дна Филиппинского моря с глубины 5 814 м затонувший в прошлом году патрульный вертолет. Операция по подъему MH-60S проходила примерно в 150 км к востоку от побережья о. Окинава. Он был поднят на палубу спасательного судна, которое затем направилось на базу ВМС в Йокосуке. Вертолет будет доставлен в США для определения причин, приведших к его крушению. MH-60S рухнул в воду 25 января 2020 года во время выполнения задач по патрулированию. Все пять членов экипажа были тогда спасены японскими сторожевиками. Он был приписан к флагманскому кораблю управления 7-го оперативного флота ВМС США «Блю Ридж», который базируется в Йокосуке.

Балтийское море. Фрегаты «Ланкастер» и «Вестминстер», а также танкер «Тайдрейс» ВМС Великобритании приняли участие в совместных маневрах с тральщиком – искомателем мин «Вамбола» ВМС Эстонии, патрульным кораблем «Елгава» ВМС Латвии, тральщиком «Йотвингис» и патрульным кораблем «Селис» ВМС Литвы. Об этом говорится в обнародованном 11 марта заявлении МО Соединенного Королевства. «Стороны объединили силы, чтобы продемонстрировать британскую приверженность к обеспечению безопасности и стабильности региона. Это первая операция Объединенных экспедиционных сил под командованием Великобритании – партнерства девяти североευропейских стран, которые привержены скоординированной работе в рамках разнообразных операций – от боевых действий до оказания гуманитарной помощи. На сей раз силы сосредоточились на безопасности в южной части Балтийского моря», – отмечается в сообщении британского оборонного ведомства.

Испания. США провели в начале марта текущего года военные учения недалеко от Канарских о-вов без предварительного уведомления испанской стороны. В совместных с Марокко маневрах участвовал атомный авианосец «Дуайт Эйзенхауэр» ВМС США. Он находился во главе боевой группы, в состав которой также вошли два крейсера и четыре ракетных эсминца. При этом центр управления воздушным движением Канарских о-вов не был предупрежден о нахождении авианосца в зоне его ответственности. Согласно принятой практике ВМС США должны были уведомить о проведении полетов военных самолетов в данном районе с указанием запланированного времени и высоты, чтобы не создавать помех находящимся в небе пассажирских лайнеров. В ходе учений два самолета по ошибке вторглись в воздушное пространство Испании.

КНР. ВВС Народно-освободительной армии Китая (НОАК) провели 26 марта крупнейшие за год учения над акваторией к востоку от Тайваня. В них приняли участие около 20 военных самолетов КНР. В частности, вблизи острова пролетели 2 противолодочных самолета Y-8 («Юнь-8»), самолет дальнего радиолокационного обнаружения и управления KJ-500 («Кунцин-500»), 4 стратегических бомбардировщика H-6K («Хун-6К»), 10 истребителей J-16 («Цзянь-16») и 2 истребителя J-10 («Цзянь-10»), а также разведывательный самолет Y-8.

Латвия. Международные учения «Хрустальная стрела-2021» с участием до 1,7 тыс. военных НАТО прошли с 15 по 26 марта на военном полигоне в Адажи и прилегающей территории. «Цель учений – совершенствование сотрудничества и совместимости подразделений при выполнении общих задач, в том числе для совместного выполнения операций обороны, сдерживания и нападения, а также для осуществления сертификации боевой группы расширенного присутствия НАТО в Латвии», – сообщило Минобороны. В маневрах участвовали военнослужащие из Албании, США, Чехии, Италии, Канады, Латвии, Литвы, Черногории, Польши, Словакии, Словении, Испании и ФРГ.

Молдавия. Совместные учения подразделений специального назначения армий Молдавии, Румынии и США (Joint Combined Exchange Training – JCET-2021) прошли в учебных центрах молдавской национальной армии с 23 по 31 марта. «Такие мероприятия имеют целью обмен опытом между военнослужащими трех армий. С ними провели занятия по стрельбе в сложных условиях, прыжкам с парашютом, а также полевые маневры», – уточнила пресс-служба ведомства. С молдавской стороны в них приняли участие военнослужащие батальона спецназначения «Молния».

Румыния. Международные учения «Орел правосудия 21.1» прошли с 16 по 24 марта на полигоне в Смырдан (уезд Галац, восток страны). В них приняли участие около 500 военных из Румынии, США и Польши. Их цель, как было заявлено, «повышение способности к взаимным действиям сил армий НАТО, мобильность совместного обучения путем отработки соответствующей тыловой поддержки, а также развитие региональной среды, благоприятствующей международному военному сотрудничеству и повышению профессионализма военнослужащих».

Средиземное море. Многонациональные военно-морские учения «Благородная Дина» прошли с 8 по 11 марта в восточной части Средиземного моря (к западу от Кипра) под эгидой ВМС Израиля с участием ВМС Греции, Кипра и Франции. Эти маневры проводятся уже много лет с участием ВМС США и Греции, а в этом году на приглашение израильской стороны откликнулись также ВМС Франции и Кипра. В ходе учений отрабатывалось отражение многочисленных угроз в воздухе, на воде, а также под водой.

В маневрах задействовались самолеты и истребители, корабли, а также несколько подводных лодок, отрабатывались действия против субмарин, боевое столкновение на воде, а также поисково-спасательная операция. В этом году «Благородная Диана» проводилась только на море, без заходов в порты.

Украина. Вооруженные силы Украины (ВСУ) объявили, что провели учения подразделений ПВО совместно с расчетами реактивных систем залпового огня (РСЗО) «Смерч» вблизи границы с полуостровом Крым. Об этом говорится в сообщении, опубликованном 24 марта на сайте ВСУ. Как отмечается в пресс-релизе, согласно сценарию учений расчеты украинской ПВО, размещенные на границе с Россией вблизи Крымского п-ова, «пресекали попытку проведения воздушной разведки условным противником». «По замыслу комплексных учений, дежурные расчеты противовоздушных сил обнаружили взлет с территории противника беспилотных летательных аппаратов и передали координаты целей на командный пункт группировки войск. Для уничтожения противника были привлечены определенные силы и средства», – рассказал командующий так называемой операцией объединенных сил (силовая операция в Донбассе) генерал-лейтенант Сергей Наев. Он добавил, что в учениях наряду с расчетами ПВО приняло участие подразделение РСЗО «Смерч», которое отрабатывало «подавление дальнейших попыток противника по ведению разведки» и «уничтожение пунктов его дислокации». По словам Наева, в ходе учений украинские артиллеристы выполнили несколько десятков учебно-боевых упражнений. В частности, они совершили марш, усовершенствовали взаимодействие с подразделениями артиллерийской разведки, оборудовали позиции для пусковых установок, а также отработали их оперативную замену. В свою очередь, военнослужащие зенитно-ракетного дивизиона провели мониторинг воздушной обстановки и осуществили распознавание воздушных объектов условного противника, заявил украинский генерал. Согласно сценарию учений личный состав расчетов зенитно-ракетных комплексов «Оса-АКМ» определил координаты и высоты условных воздушных целей, отработал их уничтожение. Кроме того, украинские зенитчики организовали оборону комплексов и провели маскировки огневых позиций, добавил С. Наев.

Черное море. Катерная тактическая группа ВМС Украины провела совместные с кораблями НАТО тренировки PASSEX, вторые по счету в текущем году. Об этом говорится в сообщении ВМС Украины, распространенном 16 марта в «Фейсбуке». «Во время учений в определенном районе были проведены тренировки по противоминным действиям в составе группы кораблей, передаче грузов на ходу, отражении средств воздушного нападения противника, корабельно-боевое обучение по проводке за тралами», – говорится в сообщении. Кроме того, отработаны элементы тактического маневрирования, прошли тренировки по «сигналопроизводству с использованием международной системы сигналов», а также по освещению морской обстановки в районах интенсивного гражданского судоходства. Вместе с украинскими катерами в учениях принимала участие постоянная морская противоминная группа НАТО № 2 в составе кораблей ВМС Турции, Румынии и Испании, уточняется в сообщении.

* Международные учения «Морской щит-21» ВМС стран НАТО прошли 19–29 марта в Черном море. В них приняли участие более 2,4 тыс. военных из восьми стран (Болгарии, Греции, Испании, Нидерландов, Польши, Румынии, США и Турции), 18 боевых кораблей и 10 самолетов. «Главная цель международных учений – проверка и повышение уровня взаимодействия и сотрудничества между ВМС и другими категориями сил армии Румынии, различными структурами МВД и военно-морскими силами альянса, – отмечается в сообщении. – Они включали все этапы военно-морской операции НАТО в ответ на геополитический кризис в регионе. Их целью была демонстрация постоянной готовности армии Румынии укреплять морскую позицию альянса в меняющейся среде безопасности».

Эстония. Учения «Балтийский трезубец» ОВВС стран НАТО прошли в стране с 15 по 19 марта. Их целью являлась отработка взаимодействия авиационных наводчиков и пилотов при нанесении авиаударов по целям на земле, а также по наведению истребителей на воздушные цели с земли. При этом самолеты совершали полеты на низких высотах, но не ниже 152 м. В учениях от США участвовали 8 истребителей F-15E и F-15C и 2 самолета-заправщика KC-135, а также военнослужащие Великобритании, Германии, Литвы, Польши и Финляндии.

ФРАНЦУЗСКИЕ ЯДЕРНЫЕ ИСПЫТАНИЯ ЗАРАЗИЛИ ПОЧТИ ВСЁ НАСЕЛЕНИЕ ПОЛИНЕЗИИ

Франция скрывала уровень радиации, которому подверглась Французская Полинезия во время ядерных испытаний в Тихом океане с 1966 по 1996 год. По сообщению, опубликованному на сайте онлайн-расследований Disclose 9 марта, тогда было заражено почти «все население» заморской территории. В нем говорится, что за 2 года проанализировано около 2 тыс. страниц французских военных документов, рассекреченных в 2013 году министерством обороны относительно атомных взрывов на архипелаге.

Сообщается, что работа велась вместе с британской фирмой по моделированию и документации Interprt, а также с привлечением программы по науке и глобальной безопасности Принстонского университета в США.

«Что касается испытаний «Кентавр», проведенного в июле 1974 года, согласно нашим расчетам, основанным на научной переоценке полученных доз, было инфицировано около 110 тыс. человек – почти все население Полинезии на тот момент», – говорится в сообщении.

Используя моделирование токсичных облаков для подтверждения результатов, Disclose заявил, что оно также показало, как «французские власти скрывали истинное влияние испытаний ЯО на здоровье полинезийцев более 50 лет».

В нем говорится, что расследование позволило переоценить воздействие на щитовидную железу радиоактивных доз жителей о-вов Гамбье, Турейя и Таити, полученных ими во время шести ядерных испытаний, которые считаются самыми опасными из всех проведенных Францией в Тихом океане.

БЕСПАМЯТСТВО

В ПОЛЬШЕ УНИЧТОЖАЮТ ПАМЯТНИКИ СОВЕТСКИМ ВОИНАМ

«Самое массовое уничтожение памятников советским воинам отмечается в Польше – разрушены 432 мемориальных объекта», – заявил 18 февраля начальник управления Министерства обороны РФ по увековечению памяти погибших при защите Отечества Валерий Кудинский на круглом столе в Совете Федерации на тему «Национальный и международный опыт правового регулирования статуса воинских захоронений и памятников».

Он отметил, что начиная с 1990-х годов в ряде европейских стран фактически на государственном уровне проводится политика по уничтожению памяти о решающей роли Советского Союза и Красной Армии в победе над фашизмом.

«В рамках развернувшихся антироссийских кампаний происходит масштабная ликвидация военно-мемориальных объектов. Самый массовый снос и разрушение мемориалов благодарности Красной Армии отмечается в Польше, где к настоящему времени демонтированы или разрушены 432 аналогичных объекта, посвященных советским воинам», – сказал Кудинский.

Он также напомнил, что в 2020 году в Праге был демонтирован памятник маршалу И. С. Коневу.

НА ОБЛОЖКЕ



УДАРНЫЙ ВЕРТОЛЕТ «ТИГР» СУХОПУТНЫХ ВОЙСК ФРГ

Разработан франко-германским консорциумом «Еврокоптер». Основные ТТХ машины: экипаж два человека (размещаются tandemно); длина с вращающимися винтами 15,8 м, высота по втулке несущего винта 3,8 м, диаметр несущего винта 13 м, рулевого – 2,7 м; масса пустого 3 300 кг, нормальная взлетная 5 600 кг, максимальная взлетная 6 000 кг; максимальная скорость полета у земли 280 км/ч, практический потолок 4 000 м; дальность полета 800 км, с подвесными ТБ 1 300 км. Силовая установка – два турбовальных ГТД мощностью по 1 285 л. с. Вооружение: на четырех точках подвески могут размещаться управляемые ракеты класса «воздух – земля» («Хот», PARS 3LR), «воздух – воздух» («Стингер»), блоки с НУР калибра 68 мм, 12,7-мм пулеметы. Оснащен надвтулочной прицельной станцией OSIRIS.

СЕВЕРОАТЛАНТИЧЕСКИЙ СОЮЗ НАНЕС САРАЕВСКИМ СЕРБАМ И ЕВРОПЕ КОЛОССАЛЬНЫЙ УЩЕРБ

Международная комиссия из шести независимых экспертов подготовила доклад о страданиях сербов в Сараево с 1992 по 1995 год. Как сообщил в начале марта председатель Международной независимой комиссии, созданной по инициативе Сербской Республики, израильский ученый, профессор Еврейского университета Иерусалима Рафаэль Израэли, эксперты попытались «исправить» большую несправедливость, совершенную по отношению к сербам. Независимая международная комиссия была создана 2 года назад, и в ее состав, помимо самого Израэли, входили исследователи из разных стран: США, России, Франции, Италии, Австрии и Сербии.

Члены комиссии при написании отчета старались быть беспристрастными, то есть учесть все соображения и объединить их. Они пришли к выводу, что участие иностранных сил в конфликте в БиГ еще больше усложнило ситуацию, поскольку НАТО под прикрытием «осуществления правосудия» встало на сторону мусульман и хорватов и действовало против сербов с явной предвзятостью, что «на долгие годы исказило картину» происходившего в Боснии в 90-е годы.

Как отметил Израэли, Соединенные Штаты и по сей день представляют миру сербов преступниками, нападающими на мусульман, обвиняя их в мнимом геноциде в Сребренице. «В то же время они изображали мусульман как святых, подвергшихся агрессии, что привело к бомбардировкам сербских позиций», – отмечает ученый.

Израэли сказал, что западные державы совершили серьезную ошибку в своей балканской политике. Борясь с сербами, они расчистили путь исламским фундаменталистам. «Все это было неправильно, так как Сербия была связующим звеном между православным христианством и Западом... Но с провозглашением БиГ отдельной мусульманской страной связь между Россией, Центральной Европой и Грецией, вплоть до Средиземного моря, была разорвана. Это означает, что христианство и Западная Европа фактически выстрелили себе в ногу!», – убежден председатель комиссии.

По словам Израэли, комиссия пришла к выводу, что сербам в Сараево был нанесен колоссальный ущерб, и по отношению к ним совершена большая несправедливость. По этой причине эксперты подготовили объективный отчет о страданиях боснийских сербов.

НЕ ПОПАЛИ

Мали. По меньшей мере 19 мирных жителей стали жертвами авиаудара французских военных 3 января. Об этом говорится в заявлении Многопрофильной комплексной миссии ООН по стабилизации в Мали (МИНУСМА), опубликованном 30 марта на ее сайте. «По меньшей мере 22 человека, трое из них предположительно являлись членами группировки «Катиба Серма», находившиеся на месте собрания, были убиты в результате удара вооруженных сил, участвующих в операции «Бархан» 3 января 2021 года в н. п. Бунти», – указано в заявлении. По данным Миссии, авиаудар был нанесен по месту, где проходила свадебная церемония. В ней участвовали около 100 мирных жителей, среди которых предположительно находились пять вооруженных боевиков. Отмечается, что 16 мирных жителей погибли на месте, а еще трое умерли от полученных ран во время транспортировки в больницу. Восемь гражданских лиц также были ранены. МИНУСМА рекомендовала правительствам Мали и Франции провести независимое расследование этого инцидента.

Афганистан. Нидерландский адвокат Лисбет Зегвелд, представляющая интересы граждан Афганистана, пострадавших в ходе бомбардировок в провинции Урузган в 2007 году, отметила, что голландские военные не смогли отличить гражданских лиц от боевиков движения «Талибан» (запрещено в РФ) и применили несоизмерную силу, что привело к гибели до 250 мирных жителей. С таким заявлением она выступила на состоявшемся 29 марта заседании суда в Гааге, которое освещало агентство Рейтер. Голландские военные находились в провинции Урузган в период с 2006 по 2010 год в рамках Миссии международных сил по содействию безопасности в Афганистане. В 2007 году в ходе боевых действий в районе долины Хора они решили нанести удар по району, где, по их предположениям, в тот момент находились боевики движения «Талибан». В результате, по разным данным, погибло до 250 гражданских лиц.

УИЛЬЯМ ДЖОЗЕФ БЁРНС – НОВЫЙ ДИРЕКТОР ЦРУ США



11 января 2021 года избранный президент Джоозеф Байден объявил о назначении Уильяма Джоозефа Бёрнса на пост директора ЦРУ.

У. Д. Бёрнс родился 4 апреля 1956 года в г. Форт-Брэгг (штат Северная Каролина). Его отец был генерал-майором армии США. Бёрнс окончил университет имени Ла Салля в 1978 году, где учился на историческом факультете и получил степень бакалавра. В 1981-м ему присвоены магистерская и докторская степени в Оксфордском университете, где был стипендиатом Маршалла. В Оксфорде Бёрнс изучал международные отношения. Позднее получил почетную степень доктора юстиции университета Ла Салля. В 2011–2014 годах занимал должность первого заместителя государственного секретаря США. С 2015 года – президент

Фонда Карнеги за международный мир. Бёрнс владеет русским и арабским языками. Женат, имеет двух дочерей.

На дипломатической службе с 1982 года. В 1998–2001 годах – посол США в Иордании, в 2001–2005 – помощник госсекретаря США по делам Ближнего Востока, в 2005–2008 – посол США в России, в 2008–2011 – заместитель госсекретаря США по политическим вопросам. С июля 2011 года – первый заместитель госсекретаря США, с февраля 2015-го – президент Фонда Карнеги за международный мир.

Бёрнс получил две президентские награды за выдающуюся государственную службу и ряд наград госдепартамента. На слушаниях в сенате, в ходе которых обсуждалась его кандидатура, Бёрнс подчеркнул, что он видит залог национальной безопасности США прежде всего в противодействии «враждебному и хищническому» влиянию Китая. Он также сказал, что, если бы руководил университетом, то рекомендовал бы закрыть Институт Конфуция, а также финансируемые Пекином китайские культурные центры, организованные на территории кампусов американских колледжей и университетов. Многие конгрессмены считают Институт Конфуция инструментом китайской пропаганды.

Бёрнс добавил, что благополучию Соединенных Штатов по-прежнему угрожают Россия, Северная Корея и Иран. Кроме того, по его мнению, серьезные риски национальной безопасности представляют изменения климата, проблемы глобального здравоохранения и киберугрозы.

Как ожидается, Бёрнс и другие руководители разведсообщества, поддержанные администрацией Байдена, займутся решением связанных с Россией проблем, включая расследование недавних хакерских атак на правительственные и частные интернет-сети США.

ЗАЯВЛЕНИЕ

ДЖЕЙК САЛЛИВАН: США БУДУТ ПРОТИВОСТОЯТЬ КНР С «ПОЗИЦИИ СИЛЫ» ВО ВСЕХ СФЕРАХ

США намерены эффективно противостоять Китаю с «позиции силы» во всех сферах, включая безопасность, дипломатию, экономику и технологии. Об этом заявил на брифинге в Белом доме помощник президента США по национальной безопасности Джейк Салливан. «Наше видение заключается в том, что, как только мы начнем придерживаться позиции силы, мы сможем более эффективно противодействовать нашим соперникам, особенно КНР, – считает Салливан. – В любой сфере: в вопросах безопасности, дипломатии, экономики и технологиях».

Как отметил помощник президента, США намерены обеспечить себе позицию силы для конкуренции с великими державами и борьбы с транснациональными угрозами. Он рассказал, что в структуре Совета национальной безопасности Белого дома появилась должность заместителя по кибер- и высоким технологиям.

АНТОНИУ ГУТЕРРИШ ОБ ЭФФЕКТИВНОСТИ УРЕГУЛИРОВАНИЯ КОНФЛИКТОВ

Затянувшийся на 10 лет конфликт в Сирии заставляет задуматься о том, насколько эффективны имеющиеся у международного сообщества инструменты по урегулированию таких ситуаций. Такое мнение выразил 10 марта генеральный секретарь ООН Антониу Гутерриш на брифинге, приуроченном к десятилетию гражданского противостояния в арабской стране. «Очевидно, что если война длится 10 лет, то действующая система международной безопасности не эффективна. Это дает пищу для размышлений для всех заинтересованных сторон, – сказал он, отвечая на вопрос о том, подвел ли мир сирийцев. – Это касается не только ООН с Советом Безопасности, но также и других международных институтов и механизмов». «Эти механизмы должны позволять воздействовать на ситуацию, если она затягивается на столь длительное время. К сожалению, имеющиеся механизмы такой возможности не обеспечивают», – добавил Гутерриш.

ГЛАВА МИД БРИТАНИИ: ЛОНДОН НАМЕРЕН ИГРАТЬ РОЛЬ «СИЛЫ ВО БЛАГО»

Великобритания намерена использовать весь свой политический, военный и экономический потенциал, чтобы играть роль «силы во благо» в международных отношениях. С таким утверждением выступил 17 марта глава британского МИД Доминик Рааб во вступительной речи в формате онлайн на площадке форума по безопасности в г. Аспен (США).

Согласно распространенным внешнеполитическим ведомством Соединенного Королевства выдержкам из выступления, Рааб обозначил необходимость использовать весь спектр возможностей страны, «поскольку без силы, экономического, военного, дипломатического и культурного влияния нельзя ничего добиться». По его словам, Лондон будет применять имеющиеся ресурсы, чтобы укрепить глобальную безопасность и повысить уровень жизни «перед лицом упадка демократии по всему миру» как в самой Великобритании, так и за ее пределами.

Глава МИД королевства также заявил, что амбиции использовать силу во благо являются «правильным шагом для ведущего государства и полностью соответствуют интересам британцев».

СТРАНИЦЫ ИСТОРИИ**76-Я ГОДОВЩИНА МАССИРОВАННЫХ АМЕРИКАНСКИХ БОМБАРДИРОВОК
ЯПОНСКОЙ СТОЛИЦЫ**

Траурные мероприятия состоялись 10 марта в японской столице по случаю очередной годовщины массированных американских бомбардировок Токио, которые унесли в 1945 году более 100 тыс. жизней. Как и в прошлом году они прошли в сильно сокращенном варианте из-за угрозы заражения новым коронавирусом и связанного с этим режима чрезвычайной ситуации.

В ночном налете на Токио 10 марта 1945 года приняли участие 334 бомбардировщика В-29 ВВС США. Самолеты сбросили на город более 1 660 т зажигательных бомб, специально разработанных с учетом особенностей застройки японской столицы и ее «розы ветров». Они вызвали в Токио небывалые по силе пожары, которые сливались в единые гигантские пространства пламени и образовывали огненные смерчи, буквально засасывавшие людей. Температура в некоторых местах превышала 1 000 °С. Люди гибли даже в реках и других водоемах, в которых пытались найти спасение.

Американские ВВС при налете потеряли 14 В-29, поскольку японская ПВО к тому времени была во многом нейтрализована, а истребительная авиация уничтожена. В результате воздушного удара были сожжены 330 тыс. домов – примерно 40 проц. всех построек в городе. Помимо более 100 тыс. погибших, 41 тыс. жителей города получили ранения, свыше 1 млн человек лишились крова. Массированным ковровым бомбежкам ВВС США подвергли в 1945 году и другие японские города, но воздушный удар 10 марта стоит особняком по своей чудовищной мощи. По масштабам разрушений и числу жертв он вполне сопоставим с атомными бомбардировками Хиросимы и Нагасаки в августе 1945-го.

* На фоне усилившихся обстрелов Донбасса ВСУ готовятся к крупномасштабной активизации боевых действий – проводят учения по штурму населённых пунктов и перебрасывают на восток страны военную технику. В последнее время от жителей южных и восточных регионов Украины стало приходиться много сообщений о прибытии к ним воинских эшелонов. Киев стягивает военную технику к границе с Крымом – эшелоны, на платформах которых установлены броневые автомобили и военные тягачи, размещены на железнодорожных станциях вблизи полуострова.

* В конце марта, по наблюдениям местных жителей, в Мариуполе резко увеличилось количество военнослужащих-иностранцев. Среди них в основном говорящие на английском языке, а также поляки и представители Прибалтики. Они стали чаще появляться в городе как в форме, так и в гражданской одежде. Кроме того, активизировалось движение в порту Мариуполя. Также замечена переброска по морю военной техники из Бердянска в южную зону так называемой «операции объединенных сил».

* Делегация Объединенного командования сухопутных войск НАТО во главе с командующим сухопутными войсками Североатлантического альянса генерал-лейтенантом Роджером Клотье прибыла с визитом на Украину. Об этом 10 марта сообщил командующий сухопутных войск Вооруженных сил Украины (ВСУ) генерал-полковник Александр Сирский. В рамках переговоров обсуждался ряд вопросов по развитию военного сотрудничества между командованием сухопутных войск ВСУ и НАТО. Особое внимание было уделено ходу реформирования украинских сухопутных войск. Представителей НАТО также ознакомили с процессом боевой подготовки частей и подразделений ВСУ. В феврале 2019 года Верховная рада одобрила поправки в конституцию, закрепляющие стремление страны в НАТО с формулировкой о «необратимости евроатлантического курса». Обеспечение к 2020 году полной совместимости Вооруженных сил Украины с армиями НАТО закреплено в принятой в 2015 году военной доктрине.

* Главнокомандующий ВСУ Руслан Хомчак по телефону проинформировал председателя военного комитета НАТО Стюарта Пича о текущей ситуации в районе проведения так называемой «операции объединенных сил» в Донбассе. Об этом 12 марта сообщила пресс-служба генерального штаба ВСУ. Особое внимание во время разговора «стороны уделили дальнейшему развитию военного сотрудничества между Украиной и НАТО», подчеркнули в генштабе. «Мы продолжим искать дальнейшие пути оказания необходимой помощи украинской армии», – цитирует главу военного комитета НАТО пресс-служба. Собеседники также договорились координировать совместные усилия для сотрудничества в рамках Программы расширенных возможностей НАТО.

* Президент Украины Владимир Зеленский утвердил решение Совета национальной безопасности и обороны страны (СНБО) о создании Центра противодействия дезинформации. Соответствующий указ опубликован 19 марта на сайте главы украинского государства. Согласно документу, контроль за выполнением решения СНБО возлагается на секретаря Совбеза. Указ вступает в силу со дня его опубликования. 11 марта Совбез Украины принял решение о создании Центра противодействия дезинформации в целях «обеспечения информационной безопасности Украины, эффективного противодействия пропаганде, деструктивным дезинформационным воздействиям и кампаниям, недопущения манипулирования общественным мнением». Центр создается как рабочий орган при СНБО.

* По данным МО Украины, за период с января по февраль 2021 года в зоне проведения так называемой «операции объединенных сил» (ООС) погибли 11 и получили ранения 37 военнослужащих ВСУ, однако по учетным сведениям, ведущимся в штабе ООС, имеются другие цифры. За аналогичный период времени числятся погибшими 13 и получившими ранения – 48 военнослужащих. В связи с расхождением в статистике штаба ООС и минобороны, 6 марта временно исполняющий обязанности командующего медицинскими силами ВСУ полковник медицинской службы Сергей Халик отдал указания на проведение разбирательства комиссией главного военного-медицинского управления ВСУ по фактам сокращения небоевых потерь командованием ООС.

* Конфликт на Донбассе в 2020 году привел к гибели 32 мирных жителей, свыше 100 получили ранения. Об этом заявил 11 февраля председатель Специальной мониторинговой миссии (СММ) ОБСЕ Яшар Халит Чевик, выступая на прохо-

дившем по российской инициативе заседании Совета Безопасности в связи с шестой годовщиной подписания Минских соглашений. «Согласно информации, подтвержденной СММ ОБСЕ, 24 гражданских лица погибли и 107 получили ранения в результате действий, связанным с продолжением конфликта в 2020-м. Из них 8 погибли и 32 были ранены после дополнительных мер по поддержанию перемирия в конце июля», – сказал он.

* Процесс мирного урегулирования на юго-востоке Украины осложняет систематическое привлечение киевскими властями иностранных наёмников и военных инструкторов НАТО. Так, в начале марта в зону ответственности 80-й отдельной десантно-штурмовой бригады в район н. п. Геевка прибыла группа польских и литовских военных, которые принимали активное участие в боевых действиях на Донбассе в 2014–2015 годах. Главной задачей иностранцев является подготовка снайперов из состава десантных подразделений ВСУ для проведения провокаций, запланированных украинским командованием на весну этого года. На сегодняшний день иностранцы проходят службу в так называемой литовско-польско-украинской бригаде, регулярные командировки на Донбасс являются главным направлением деятельности этого соединения. По данным компетентных источников силовых структур народных республик, подразделения 80 одишбр в рамках военной помощи получили 30 снайперских винтовок натовского образца и боеприпасы к ним.

* Украинское руководство, чтобы усилить международную пропаганду, расставит в Донбассе телевышки, а также запустит ещё несколько таких медиа, как созданный для промывки мозгов жителей ДНР и ЛНР телеканал «Дом». Об этом в ходе беседы с журналистами заявил 9 марта президент Украины Владимир Зеленский. Глава государства подчеркнул, что с помощью западных «партнёров» Украина сможет расставить вдоль линии разграничения телевышки, вещающие на территорию самопровозглашенных Народных Республик. «Вопрос, который нам ставили в Британии и США – вместе мы можем поставить устройства, специальные вышки, вдоль линии разграничения (в Донбассе – прим. ред.), чтобы транслировать наши телеканалы. Канал «Дом» – это только начало, таких должно быть два-три телеканала. И это не обязательно каждый раз должен быть отдельный канал», – подытожил украинский президент.

* Команда из Украины впервые примет участие в международных соревнованиях для ветеранов и военнослужащих «Игры воинов» (Warrior Games), которые пройдут в США. Об этом 15 марта сообщило министерство по делам ветеранов. Сборная ветеранов будет насчитывать 40 человек. В организационный комитет входят министерство ветеранов, центр стратегических коммуникаций «Страт-Ком Украины», ОО «Игры Инвиктус Украина», федерация стронгмена Украины и ещё ряд других организаций. Отбор кандидатов на участие в «Играх воинов» пройдет в рамках национальных соревнований, которые состоятся в середине мая в Киеве. Участие в соревнованиях примут команды из восьми стран мира: США, Украины, Австралии, Канады, Великобритании, Дании, Нидерландов и Грузии.

* Украинские военные из 59-й бригады применили 2 апреля на Донбассе против мирных людей беспилотный летательный аппарат, снаряжённый самодельным взрывным устройством. Объектом для совершения террористического акта был выбран пос. Александровка, где они произвели сброс взрывного устройства вблизи дома, во дворе которого находились бабушка с внуком. В результате их преступных действий погиб 4-летний ребенок. Этот мальчик родился во время войны и умер по-военному. Он так и не узнал, что такое настоящая мирная жизнь с ее простыми детскими радостями. С 2014 года за время войны в Донбассе, по данным мониторинговой миссии ООН, по вине украинских военных погибли 147 детей – 98 мальчиков и 49 девочек. Были ранены 363 ребенка. После убийства ребенка в Париже и Берлине лицемерно заявили об обеспокоенности ситуацией на Донбассе и то, что они поддерживают Украину, при этом в европейских столицах постарались «не заметить» очередное преступление Киева.



ОПЕРАЦИИ НАТО В ЛИВИИ «ОБЪЕДИНЕННЫЙ ЗАЩИТНИК» – 10 ЛЕТ

Операция НАТО в Ливии 10 лет назад привела к уничтожению страны и разграблению ее ресурсов, на что она и была изначально нацелена. Нападение Североатлантического блока на самое богатое и процветающее государство Африканского континента было заранее спланированной и преднамеренной военной кампанией. Это стало политическим преступлением, альянс превысил все полномочия, предоставленные ему резолюцией СБ ООН 1973.

Вечером 19 марта 2011 года начались боевые действия НАТО в Ливии, которые были «легализованы» принятой за два дня до этого резолюцией Совбеза, одобряющей введение беспоселной зоны над страной и «все необходимые меры» для защиты ее мирных граждан. Этот документ позволил коалиции государств наносить удары с воздуха по войскам правительства Муамара Каддафи и проводить ограниченные наземные операции.

Решение это было неправильным и поспешным. Существовали возможности для диалога и политического урегулирования кризиса между оппозицией и ливийским режимом, но желание региональных и международных сторон уничтожить Ливию и привести ее к краху взяло верх. Все это делалось в рамках деструктивного плана для региона, который претворялся в жизнь под предводительством США с 2003 года.

Сначала координацию действий блока осуществлял Белый дом. 31 марта Североатлантический альянс принял на себя командование морской и воздушной операциями в Ливии, соединив их в единую – «Объединенный защитник». Она официально завершилась 31 октября уже после зверского убийства М. Каддафи в г. Сирт, «победы революции» и объявления восставшими о формировании временного правительства.

За семь месяцев самолеты НАТО совершили в Ливии свыше 26 тыс. вылетов, из них 9,6 тыс. ударных, поражено около 5 тыс. целей. В рамках операции по контролю побережья страны для обеспечения эмбарго на поставки оружия в Триполи, натовские корабли остановили и досмотрели в море 296 торговых судов, 11 из которых были запрещены заходы в ливийские воды. При этом поставки Лондоном и Парижем оружия так называемым ливийским повстанцам не пресекались. В финальной стадии операции в Ливии приняли участие военные советники и офицеры спецподразделений ряда стран НАТО, в частности Франции и Великобритании.

23 августа М. Каддафи заявил, что верным ему силам в Триполи противостоят не повстанцы, а подразделения НАТО и наемники. Начиная с 23 августа об участии в гражданской войне в Ливии британских сил специальных операций пишут многие газеты. 26 октября начальник генерального штаба ВС Катара Хамад бен Али аль-Атия официально признал участие сотен своих военнослужащих в боевых действиях на стороне противников законной власти.

До сих пор нет точной информации о погибших в результате натовских бомбардировок. Тема эта аккуратно замалчивалась в первые годы после падения ливийского режима. По разным данным, в результате внутреннего вооруженного конфликта были убиты около 50 тыс. человек, более 740 тыс. человек из 6-миллионного населения покинули страну.

И это было только началом затяжного внутреннего конфликта. В НАТО считают эту операцию одной из самых «удачных» в истории. Но уже тогда было очевидно, что альянс вышел далеко за рамки прописанных в мандате задач: его военная машина даже после взятия Триполи «повстанцами», среди которых было немало радикальных экстремистов и террористов, безжалостно продолжала уничтожать разрозненные, истощенные и деморализованные к тому моменту войска полковника Каддафи и его сторонников. А еще многим в западных столицах не давали покоя богатейшие нефтяные запасы страны и то, что они находятся не в тех руках.

«Успешные» действия альянса фактически положили конец Ливии как государству. В течение 10 лет было предпринято множество попыток объединить ливийцев, но каждый раз их враждующие группировки скатывались к новому противостоянию, разжигая вновь и вновь, по сути, начавшуюся после натовского вторжения гражданскую войну, активно подпитываемую извне.

Лишь в марте 2021 года сторонам конфликта удалось под давлением ООН сформировать единое правительство и наметить некую дорожную карту политического решения конфликта.

Сдано в набор 29.03.2021. Подписано в печать 16.04.2021.
Формат 70 x 108 1/16. Бумага офсетная. Офсетная печать. Усл. печ. л. 9,8 + 1/4 печ.
л. Заказ 0303-2021. Тираж 2916 экз. Цена свободная.

Журнал издается ФГБУ «РИЦ «Красная звезда» Минобороны России
125284, Москва, Хорошёвское шоссе, д. 38. Тел.: 8 (495) 941-23-80
Отпечатано в АО «Красная Звезда», 125284, г. Москва, Хорошёвское шоссе, д. 38
e-mail: kr_zvezda@mail.ru <http://redstarprint.ru/>  star_print

Тел. маркетинг (495) 941-21-12, (495) 941-31-62, (916) 192-93-82
Отдел распространения периодической печати (495) 941-39-52

полиграфический комплекс
 **КРАСНАЯ
ЗВЕЗДА**

ГУСЕНИЧНЫЙ БРОНЕТРАНСПОРТЕР (БТР) «АРЕС» разработан специалистами британского подразделения американской компании «Дженерал дайнемикс». Он выполнен на едином унифицированном шасси, которое используется также для выпуска других вариантов ББМ. В передней части корпуса располагается силовая установка (дизельный двигатель германской фирмы МПУ мощностью 600 л. с.) с трансмиссией («Ренк» 256В), место механика-водителя слева от нее, а средняя и кормовая части отданы под боевое и десантное отделение или размещение специального оборудо-

вания. Ходовая часть имеет по семь опорных катков на борт с торсионной подвеской. Максимальная скорость движения по шоссе около 70 км/ч. Модульная защита бортов и днища усилена несколькими слоями композитной брони. Экипаж (три человека) и десант (шесть полностью экипированных пехотинцев) располагаются внутри машины на специальных подвесных сиденьях. Цельносварной стальной корпус БТР обеспечивает круговую защиту личного состава от огня стрелкового оружия калибра 14,5 мм, а также осколков артиллерийских снарядов. Бронезащитность соответствует требованиям четвертого уровня согласно стандарту НАТО STANAG 4569. На крыше корпуса в передней правой части смонтирован дистанционно управляемый модуль вооружения израильской фирмы «Рафаэль», включающий 12,7-мм пулемет. Боевая масса «Арес» в максимальной комплектации около 35 т.





БАЗОВЫЙ ПАТРУЛЬНЫЙ САМОЛЕТ Do-228A ВМС ИНДИИ, разработанный специалистами германской фирмы «Дорнье», представляет собой модификацию транспортного Do-28E-2 (первый полет такой машины состоялся в 1981 году). В 1984-м в г. Канпур (штат Уттар-Прадеш) корпорацией «Хиндустан аэронотикс лимитед» было налажено лицензионное производство Do-228A, модернизированных под требования индийских ВМС. Основные характеристики самолета: максимальная взлетная масса 5 980 кг (пустого 2 960 кг), крейсерская скорость 305 км/ч, практический потолок 8 535 м, дальность полета 1 740 км. Силовая установка – два турбовинтовых двигателя ТРЕ331-5-252D фирмы «Гаррет» мощностью по 533 кВт. Геометрические размеры: длина 16,6 м, высота 4,9 м, размах крыла 17 м. Радиоэлектронные средства: подфюзеляжная РЛС обнаружения надводных целей RDR-1500В, инфракрасная система переднего обзора, комплекс радиоэлектронной разведки, средства связи и передачи данных, включая спутниковые, система предупреждения об опасном сближении с землей. Самолет может взлетать с ВПП длиной 700 м и выполнять посадку на полосу длиной 575 м.





АМЕРИКАНСКИЙ ТЯЖЕЛЫЙ ТРАНСПОРТНЫЙ ВЕРТОЛЕТ СН-53К «КИНГ СТЭЛБЕН», разработанный компанией «Сикорский», является дальнейшим развитием СН-53 «Си Стэльен», первый полет которого состоялся еще в 1964 году. Главным заказчиком новой версии явилось командование морской пехоты (МП) ВМС США (первая машина поставлена МП в 2018-м). СН-53К предназначен для перевозки личного состава и техники, в том числе с корабля на берег, эвакуации раненых, проведения поисково-спасательных операций и решения других задач. Широкое внедрение современных технологий позволило уменьшить экипаж до двух человек. Силовая установка включает три турбовальных двигателя Т408 фирмы «Дженерал электрик» Т408 мощностью по 7 500 л. с. Максимальная взлетная масса 38,4 т, максимальная скорость полета 315 км/ч, максимальная высота полета 5 480 м. В грузовой кабине (длина 9,1 м, ширина 2,6 м, высота 2 м) можно перевозить две палеты 463L (2 x 4 500 кг), либо три бака с топливом емкостью по 3 030 л, либо 32 пехотинца (без остановки центрального ряда сидений), либо 24 носилочных раненых. Максимальная грузоподъемность, в том числе с размещением грузов на внешней подвеске, 16,3 т. Оборудован системой дозаправки топливом в воздухе.

ЭСКАДРЕННЫЙ МИНОНОСЕЦ «ЧХВЕ ЁН» ВМС РЕСПУБЛИКИ КОРЕЯ (бортовой номер 981, типа «Чунгмунг Ли Суншин») заложен в 2005 году на судостроительном предприятии «Хендэ хэви индустриалс» в г. Ульсан, спущен на воду 20 октября 2006-го и введен в состав флота страны 5 сентября 2008 года. Полное водоизмещение корабля 5 588 т, длина 154,4 м, ширина 16,9 м, осадка 4,3 м. Двухвальная главная энергетическая установка, выполненная по схеме CODAG, включает два газотурбинных двигателя LM 2500 общей мощностью 58 200 л. с. и два дизельных MTU 20V 956 TB92 (8 000 л. с.). Наибольшая скорость хода 29 уз, дальность плавания 4 000 миль при скорости 18 уз. Вооружение: две четырехконтейнерные ПУ ПКР «Гарпун» блок 1С, УВП Mk 41 мод. 2 (32 ячейки для ЗУР типа «Стандарт-2» блок 3А и ПЛУР ASROC), ЗРК RAM (21 ЗУР), 127-мм АУ Mk 45 мод. 4, 30-мм семиствольный ЗАК «Голкипер», два трехтрубных 324-мм торпедных аппарата для стрельбы торпедами «Блю Шарк». Радиоэлектронные средства: РЛС обнаружения воздушных целей SPS-49(V)5, РЛС обнаружения надводных целей MW08, две РЛС управления стрельбой STIR 240, комплекс РЭБ SLQ-200(V)5K, подкильная ГАС DSQS-23 активного типа, пассивная буксируемая ГАС, БИУС COM-2, аппаратура передачи данных системы «Линк-11». В кормовой части оборудованы ангар и взлетно-посадочная площадка для вертолета «Супер Линкс» Mk 99. Экипаж 200 человек, в том числе 18 офицеров.



СПЕЦИАЛИСТЫ ТУРЕЦКОЙ КОМПАНИИ «ЭЛФАТЕК ЭЛЕКТРОНИК» разработали дистанционно управляемую машину (ДУМ), получившую название «Анкебот». Она предназначена для подразделений специального назначения и может быть задействована при ведении контртеррористических операций.



Машиной может управлять один человек с использованием пульта ДУ, находясь в укрытии на расстоянии до 200 м. Гусеничная ходовая часть приводится в движение с помощью электромоторов. Полной зарядки бортовых аккумуляторных батарей хватает на 8 ч непрерывной работы. Аппарат способен развивать максимальную скорость движения по ровной дороге 6 км/ч с полезной нагрузкой 100 кг. В качестве оружия на ДУМ может быть смонтирован 7,62-мм пулемет, а при установке специального оборудования ее можно применять при разминировании, тушении очагов возгорания и эвакуации раненых.



ШВЕЙЦАРСКАЯ КОМПАНИЯ «РЕЙНМЕТАЛЛ ЭР ДЕФЕНС» в марте 2021 года представила новый самоходный зенитный артиллерийский комплекс (ЗАК) «Скайрейнджер-30», основу которого составляет опционально обитаемая башня с 30-мм автоматической пушкой. Он представляет собой облегченный вариант 35-мм ЗАК «Скайрейнджер-35» и предназначен, в первую очередь, для борьбы с малоразмерными беспилотными летательными аппаратами на поле боя. Практическая скорострельность орудия до 1 000 выстр./мин, тип боеприпасов – программируемые осколочного действия (снаряд имеет 160 готовых осколков из вольфрамового сплава общей массой 200 г), боезапас 250 выстрелов. Система обнаружения воздушных целей включает РЛС АММР с АФАР S-диапазона с пятью неподвижными панельными антеннами на стенках башни, обеспечивающими круговой обзор. Заявленная дальность действия до 20 км. На ЗАК установлены две оптико-электронные станции для



обнаружения, сопровождения целей и управления огнем (тепловизионная и телевизионная камеры и два лазерных дальномера). По желанию заказчика может монтироваться РЛС обнаружения X-диапазона. Башня оснащена комплексом выстреливаемых мультиспектральных помех. Кроме того, зарезервировано место для монтажа пусковой установки в составе двух–четырёх ЗУР различного типа (с инфракрасным или лазерным наведением).



ФРАНЦУЗСКАЯ ОБОРОННАЯ ПРОМЫШЛЕННОСТЬ в целях расширения возможностей национальных военно-морских сил и снижения зависимости от иностранных поставщиков намерена возобновить НИОКР и производство гидроакустических буев (ГАБ) авиационного базирования, предназначенных для ведения противолодочной борьбы. Это связано с тем, что в конце прошлого столетия выпуск собственных подобных гидроакустических комплексов в стране был свернут, а до настоящего времени французские ВМС используют для обнаружения подводных лодок других государств в основном американские системы. Так, контракт на разработку ГАБ нового поколения «СоноФлэш» (SonoFlash) выдан управлением по закупкам вооружений министерства обороны страны фирме «Талес». По заявлению специалистов компании, при создании перспективных средств будут применены самые передовые технологии. ГАБ будут обладать улучшенными характеристиками, включая дальность обнаружения целей, их классификацию и передачу данных. Известно, что контейнер с буюм имеет длину 91,4 см, а диаметр – 12,3 см. В качестве носителей будут задействоваться модернизированные самолеты базовой патрульной авиации «Атлантик-2» и противолодочные вертолеты NH-90 «Кайман». Кроме того, ГАБ могут войти в состав вооружения кораблей и беспилотных летательных аппаратов. Предполагается, что серийные поставки «СоноФлэш» в ВМС Франции начнутся в 2025 году.

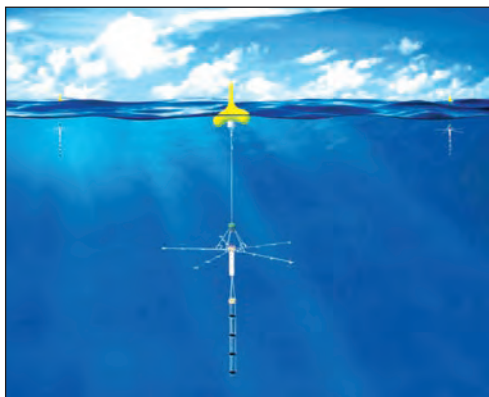

НА ПОЛИГОНАХ МИРА

ВВС США в феврале 2021 года на полигоне в районе авиабазы Холломэн (штат Нью-Мексико) провели испытания авиационных средств поражения (АСП), управление которыми при наведении на цели осуществлялось новой системой, разрабатываемой в рамках программы «Голден Хорд» (Golden Horde – «Золотая орда»).

Запущенные с тактического истребителя F-16 «Вайпер» четыре управляемые бомбы GBU-39/B SDB (Small Diameter Bomb) «в полете распределили между собой цели и скорректировали свою траекторию так, чтобы поразить их одновременно». По заявлению специалистов исследовательской лаборатории ВВС США, испытания признаны успешными.

Основной задачей проекта «Голден Хорд» является повышение боевых качеств АСП различного типа за счет создания универсальной системы управления ими. Возможно в будущем она будет содержать элементы искусственного интеллекта.

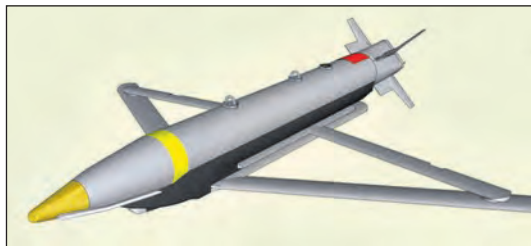

Известен примерный алгоритм работы «Голден Хорд». Перед сбросом с самолета-носителя АСП получают все необходимые данные о целях, после чего их задачей становится самостоятельный выход в заданный район. Во время полета боеприпасы обмениваются данными и распределяют цели между собой. В случае выхода из строя одного или нескольких АСП оставшиеся боеприпасы перераспределяют цели с учетом их приоритета и своих ударных возможностей. По

мнению американских военных специалистов, комбинированные удары могут быть высокоэффективными, в том числе за счет повышенной боевой устойчивости «стаи».

Первые испытания боеприпасов с системой «Голден Хорд» состоялись в декабре 2020 года и закончились неудачей. Причиной был назван сбой в программном обеспечении.

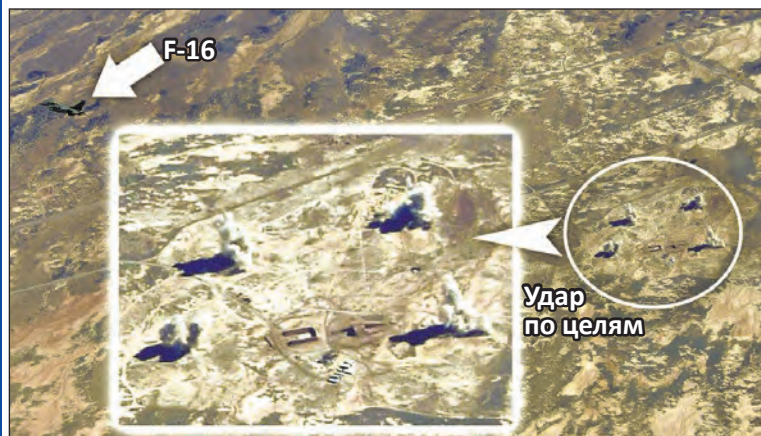

**ОФОРМИТЬ ПОДПИСКУ НА ЖУРНАЛ
«ЗРУБЕЖНОЕ ВОЕННОЕ ОБОЗРЕНИЕ»
ВЫ МОЖЕТЕ ВО ВСЕХ ПОЧТОВЫХ
ОТДЕЛЕНИЯХ СТРАНЫ БЕЗ ОГРАНИЧЕНИЯ**

Индекс журнала 15748 – «Объединенный каталог Пресса России».

Телефоны для справок: 8 (499) 195-7964, 195-7973

