

蝶

Butterfly



The challenge in designing a butterfly is to create body features without compromising the delicacy and form of the wings, which are the dominant feature of the subject. In this model, I have chosen to add only antennae, which allows large, shapely wings and a relatively efficient construction.

蝶をデザインするときには、もっとも気を使わなくてはいけない翅の繊細な表現を失わずに胴体をいかに折り出すかが大きな問題になります。この作品では、全体の構造をより効率的にし、翅を大きく美しく仕上げるために、触角だけを表現することにしました。

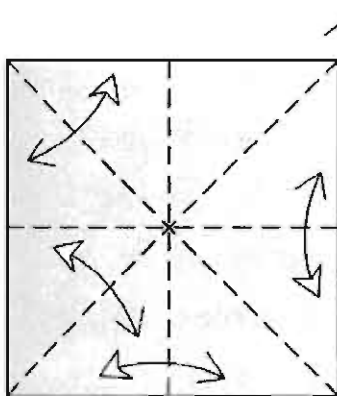
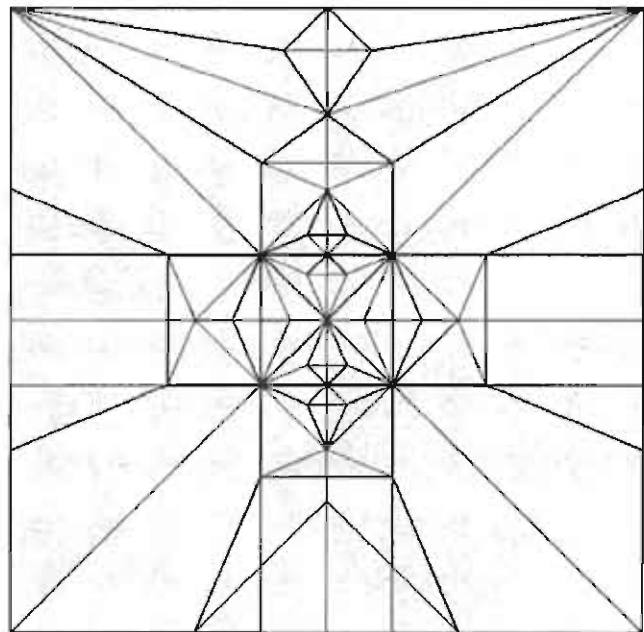
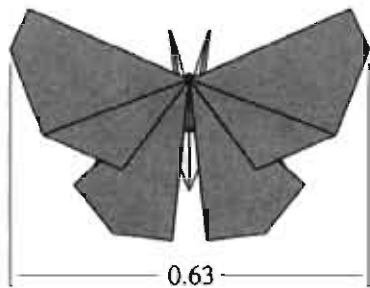

1. White up. Fold and unfold.
Turn over.
白面を上。対角線と垂線の
折り筋をつけて裏返す。

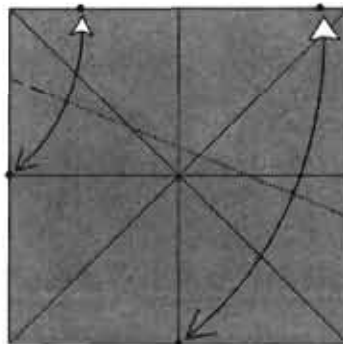

2. Fold and unfold.
上の線を中心線と線の
交点に合わせて左側だけ
印をつける。

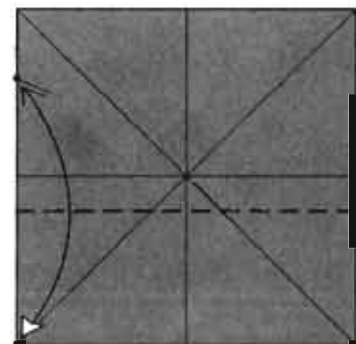

3. Fold and unfold.
カドをつけた印に
合わせて折り筋を
つける。

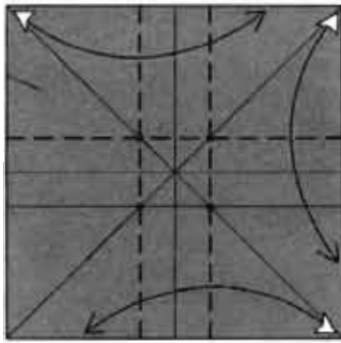

4. Fold and unfold. Turn over.
3の折り筋と対角線との交点を使って、残り3か所にも折り筋をつける。裏返す。

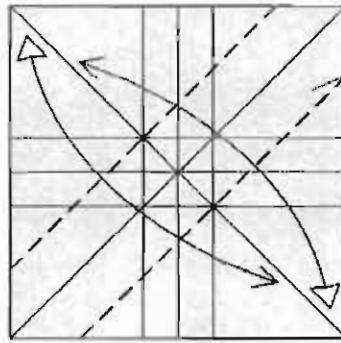

5. Fold and unfold. Turn over.
折り筋の交点のところから斜めに折り筋をつける。裏返す。

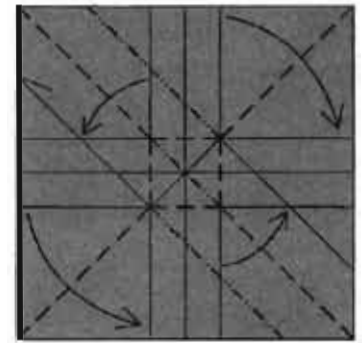

6. Collapse on the existing creases.
ついている折り筋で折り畳む。

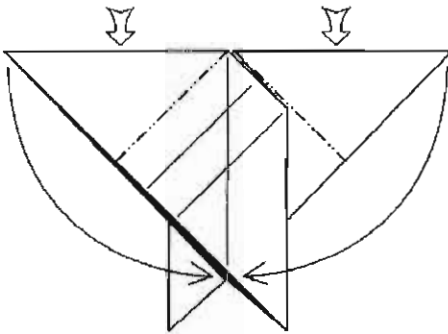

7. Reverse-fold.
中わり折り。

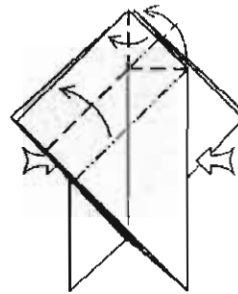

8. Squash-fold. Repeat behind.
内側をひろげてつぶすように折る。裏側も同じ。

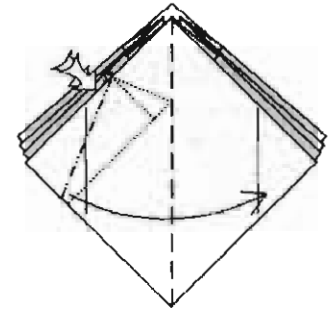

9. Squash-fold symmetrically.
左側の上2枚をひろげてつぶすように折る。

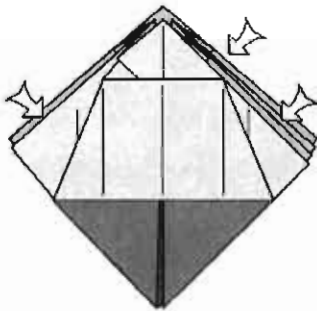

10. Repeat behind and on the sides.
残り3か所も同じ。

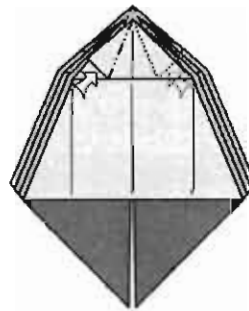

11. Reverse-fold. Repeat 3 places.
中わり折り。残り3か所も同じ。

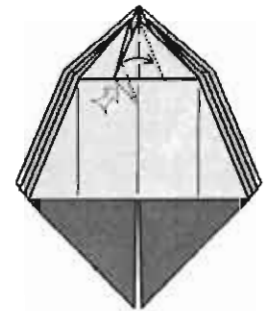

12. Spread-sink. Repeat behind.
内側をひろげてつぶすように折る。裏側も同じ。

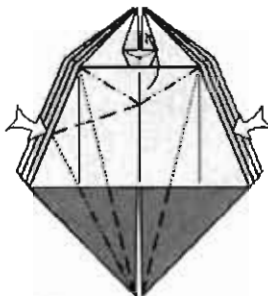

13. Squeeze the excess paper upward.
左右からつぶして、縁を左上に倒すように折る。

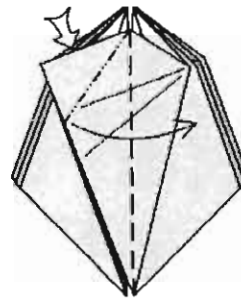

14. Squash-fold.
内側をひろげてつぶすように折る。

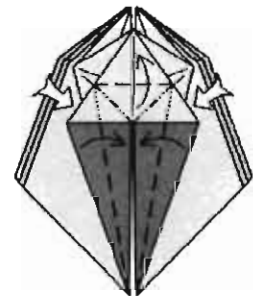

15. Petal-fold.
縁を上折りながら、ひろげてつぶすように折る。

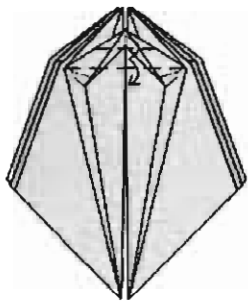

16. Fold over and over.
巻くように折る。

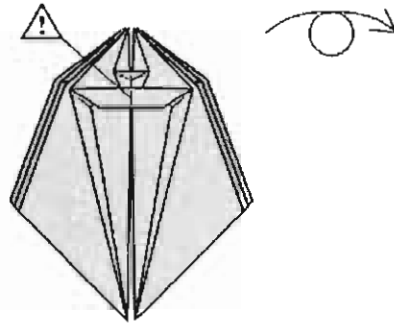

17. Turn over. Be careful with the indicated spot in the next step.

裏返す。次の図では図に示してある場所に注意。

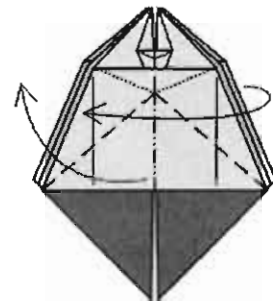

18. Carefully fold in half and reverse-fold.

縁をつまむようにして上へ折りながら、紙を割らないよう気をつけて半分に折る。内側が中わり折りのようになる。

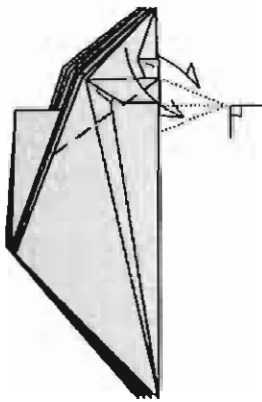

19. Reverse-fold the outer flaps. The inner ones will not lie flat.

外側の紙をかぶせ折り。内側は平らにはならない。

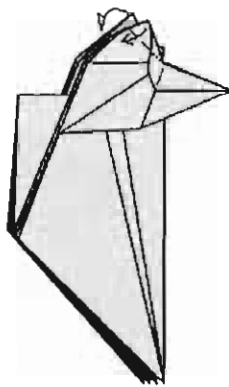

20. Flatten firmly.

完全に平らにつぶす。

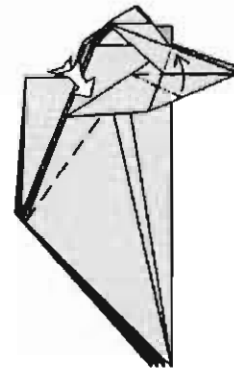

21. Swivel-fold.

縁を上へ折りながら、起きあがってきた部分をつぶすように折る。

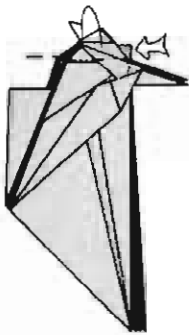

22. Mountain-fold the edges inside.

カドを2つ内側に折り込む。

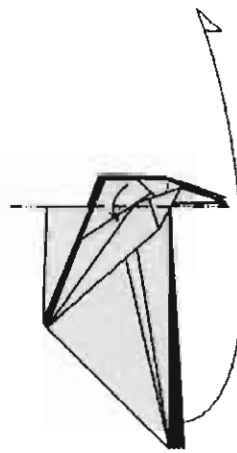

23. Fold two layers up. The body is perpendicular to the wings. Turn over.

2枚上に折る。胴体は翅と直角になる。裏返す。

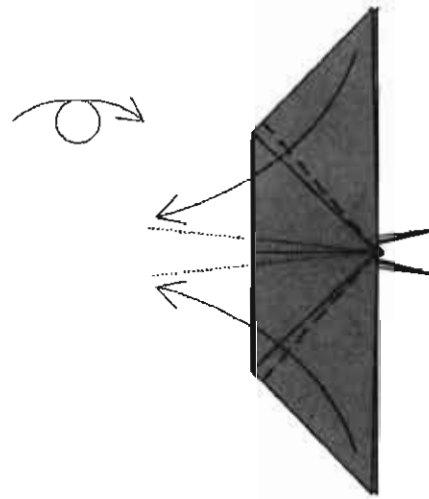

24. Fold two flaps to the left.

上下1枚ずつ左へ折る。

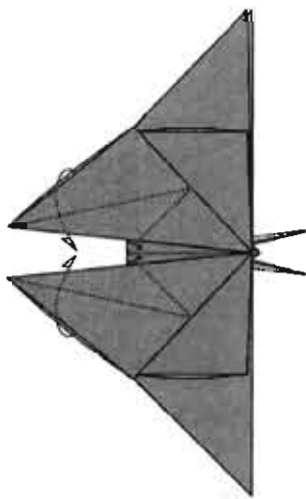

25. Swivel-fold two edges.
The white edges meet along
the center line.

後ろの縁を折り返して、裏返
しになった紙の白い縁を
中心線に合わせるように折る。

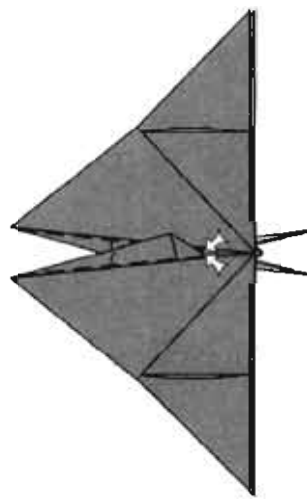

26. Tuck the edges into
the pockets.

縁を内側に折り込む。

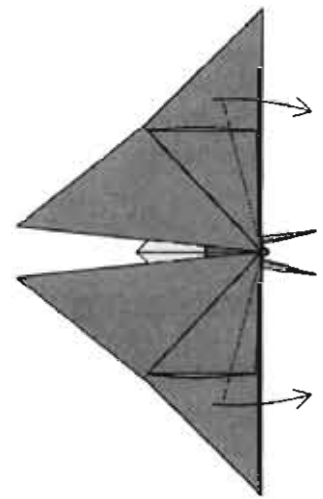

27. Shift the forewings
to the right.

前ばねを右にずらす
ように折る

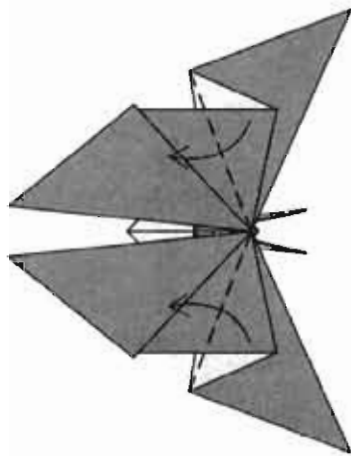

28. Fold two flaps to the left.
2枚を左に折り返す。

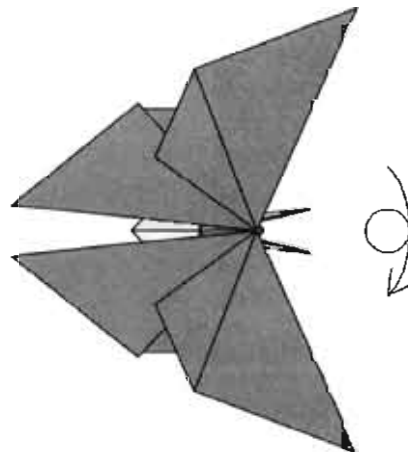

29. Turn the paper over.

裏返す。

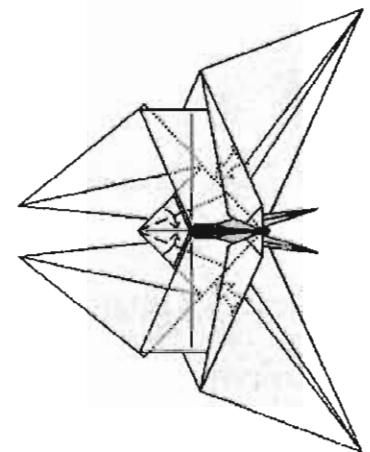

30. Narrow the point, spread-
sinking two hidden corners.

縁を中心に合わせて折る。
隠れているカドがつぶれる
ことになる。

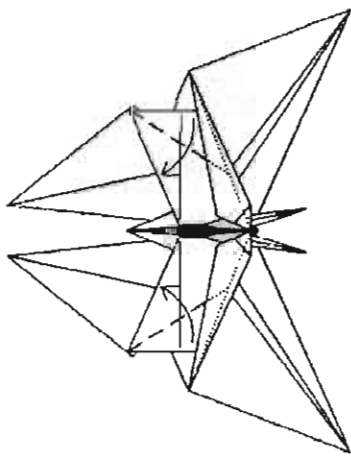

31. Valley-fold two edges.
縁と縁を合わせて折る

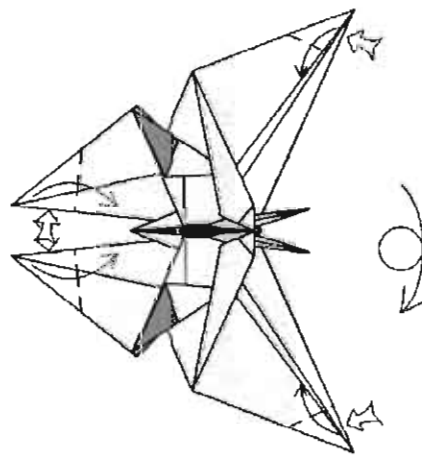

32. Reverse-fold four
corners. Turn over.

カドを4か所中わり折り。
裏返す。

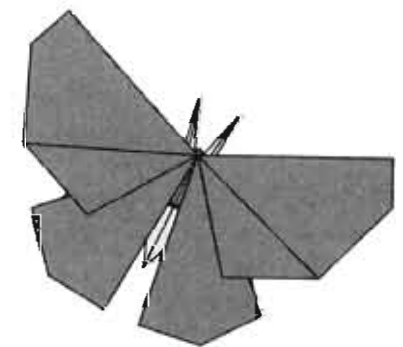

33. Finished Butterfly.
出来上がり。

テナガカミキリ

Acrocinus longimanus

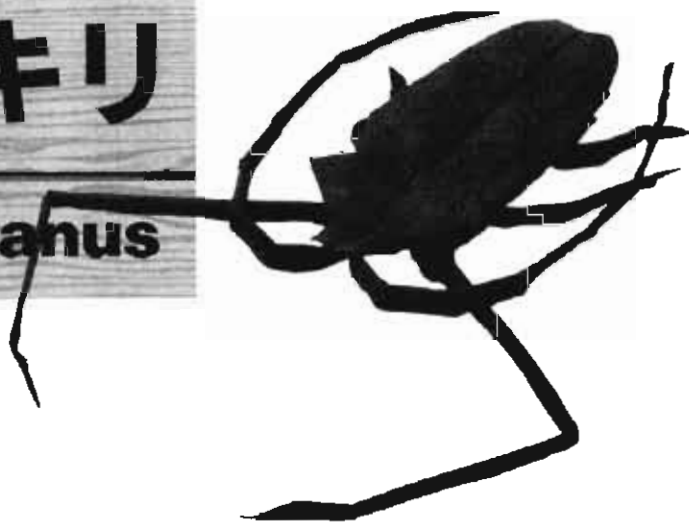

Acrocinus
longimanus

The *Acrocinus longimanus* beetle possesses unusually long forelegs and antennae. While it could be designed using a pure circle packing, in this crease pattern, a river around the middle of the crease pattern provides separation between the forelegs/antennae and hind legs/abdomen.

テナガカミキリは非常に長い腕と触角の持ち主です。円領域だけでデザインすることもできますが、展開図の中心にあるお城のお堀のような部分が腕や触角と、後肢や腹部の境界を提供してくれています。

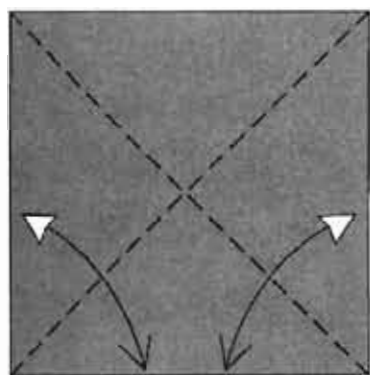
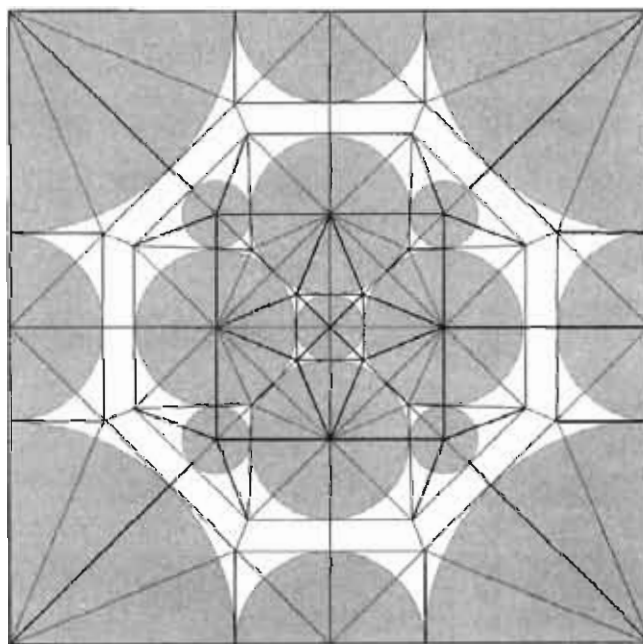
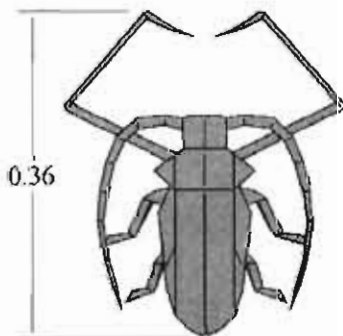

1. Color up. Fold and unfold. Turn over.

色面を上。対角線で折り筋をつける。裏返す。

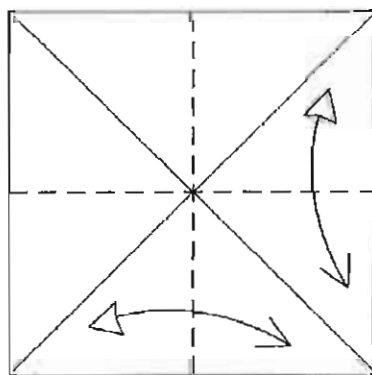

2. Fold and unfold.

半分に折り筋をつける。

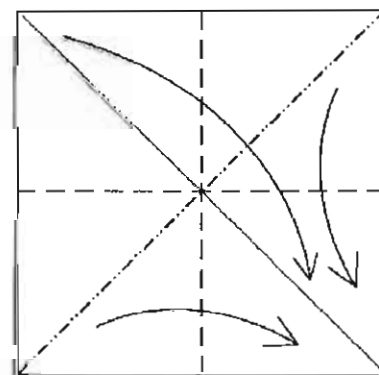

3. Fold a Preliminary Fold.

正方基本形にする。

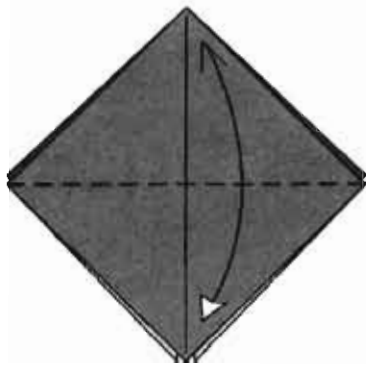

4. Fold and unfold. Repeat behind.
カドとカドを合わせて折り筋をつける。裏側も同じ。

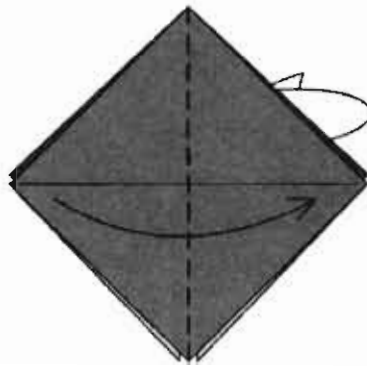

5. Fold one layer to the right in front and one to the left behind.
表の1枚と裏の1枚をそれぞれ反対側に折る。

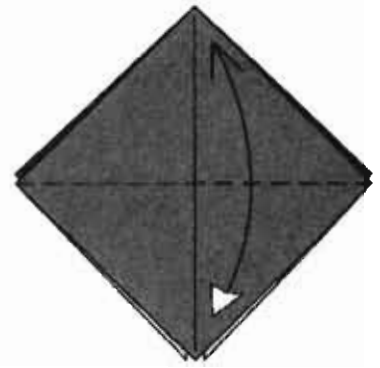

6. Repeat step 4, front and rear.
4と同じように折る。

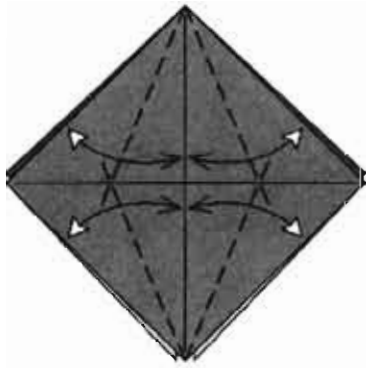

7. Fold and unfold. Repeat behind.
縁を中心に合わせて折り筋をつける。

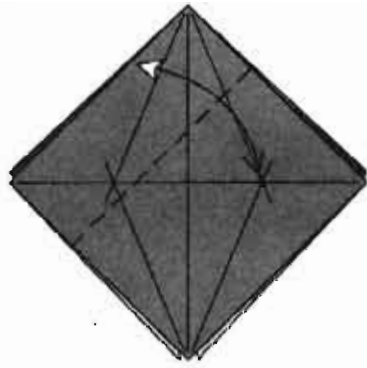

8. Fold the edge to the crease intersection and unfold.
縁を交点に合わせて折り筋をつける。

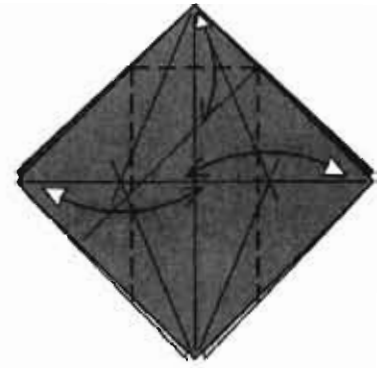

9. Fold and unfold. Repeat behind.
8でつけた折り筋の交点を使って折り筋をつける。裏側も同じ。

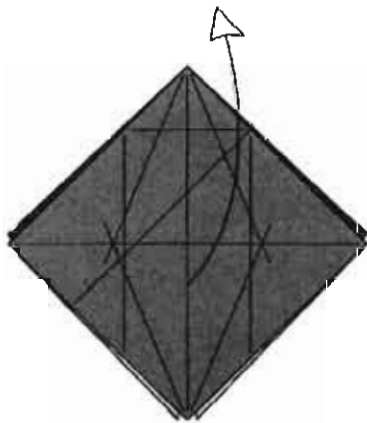

10. Unfold completely.
完全にひろげる。

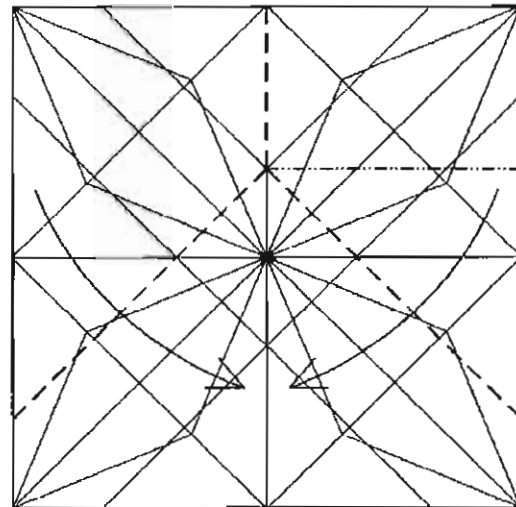

11. Fold a rabbit ear, using the existing creases.
ついている折り筋を使ってつまみ折りのように折る。

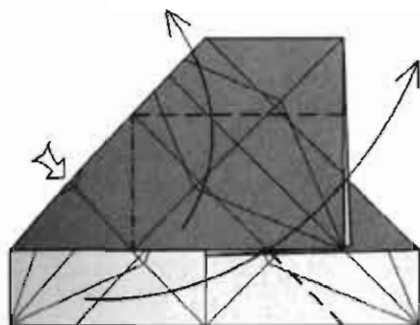

12. Squash-fold the flap on the left, using the existing creases.
ついている折り筋を使ってひろげてつぶすように上へ折る。

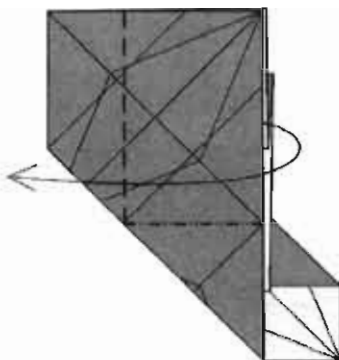

13. Open out the pocket.
上の1枚をひろげる。

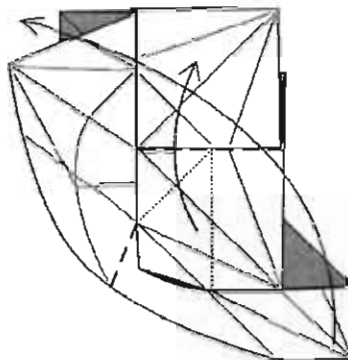

14. Squash-fold.
つぶすように折る。

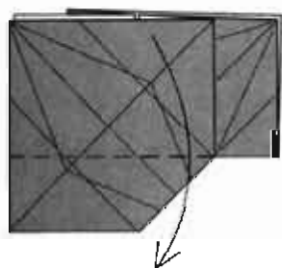

15. Fold down the near layers.
下へ折る

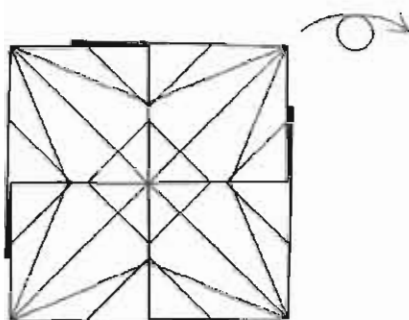

16. Turn the paper over.
裏返す。

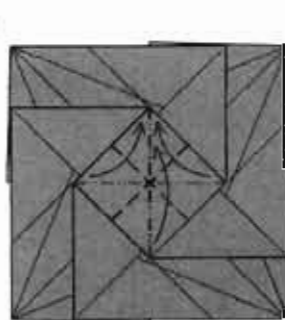

17. Fold a Preliminary fold from the central square.
中心で正方基本形を作るようにして、縁を立てる。

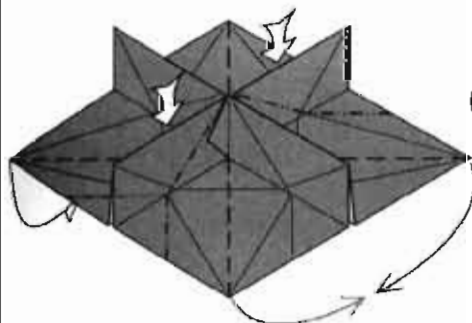

18. Bring two pairs of corners together and squash-fold two edges.
2つつかどを合わせて縁をつぶすように折る。

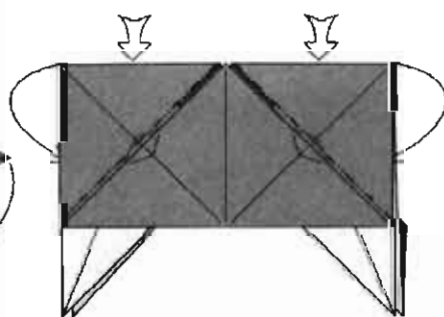

19. Reverse-fold two edges.
中わり折り。

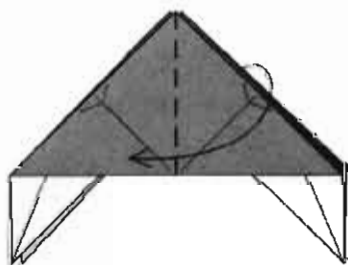

20. Open out the pocket.
開く。

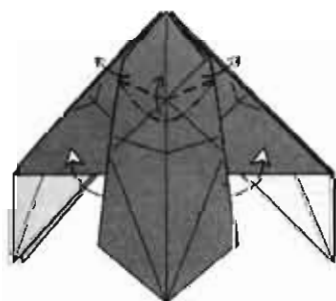

21. Squash-fold the flap.
起き上がってきた部分をつぶすように折る。

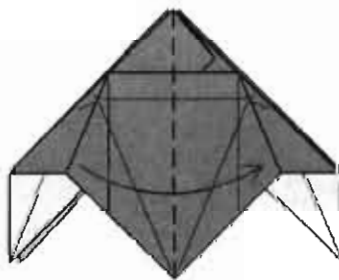

22. Fold a single flap to the right.
上の1枚を右へ折る。

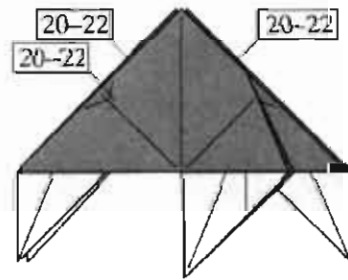

23. Repeat on the other three flaps.
他の3が所も20-22と同じ。

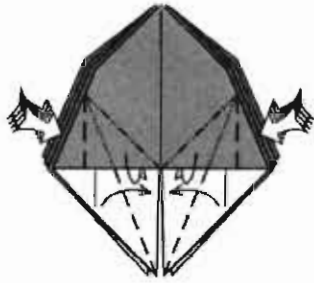

24. Reverse-fold eight edges.
中わり折りを繰り返す。

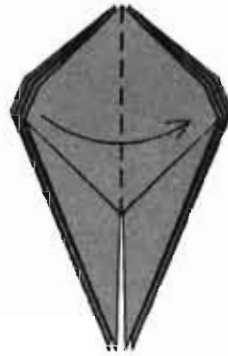

25. Fold one layer to the right.
上の1枚を右へ折る。



26. Fold and unfold through a single layer.
1枚だけ折り筋をつける。



27. Fold the edge down and close up the model.
縁を折り筋に合わせて折りながら閉じる。

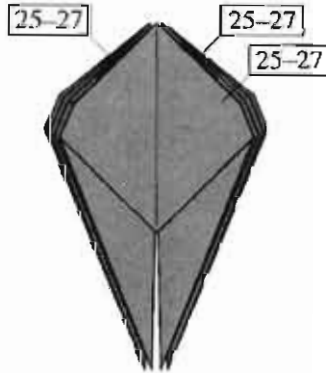

28. Repeat on the right and behind.
他の3か所も25-27と同じ。

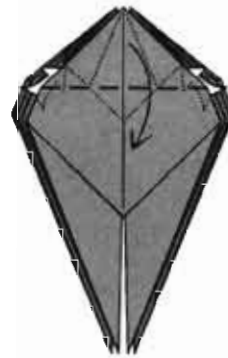

29. Petal-fold.
花弁折り。



30. Close up the flap.
カドを上へ折る。



31. Repeat behind.
裏側も29-30と同じ



32. Fold and unfold.
折り筋の交点を含わせて折り筋をつける。



33. Fold and unfold.
折り筋の交点のところから折り筋をつける。



34. Fold and unfold.
折り筋を含わせて折り筋をつける。

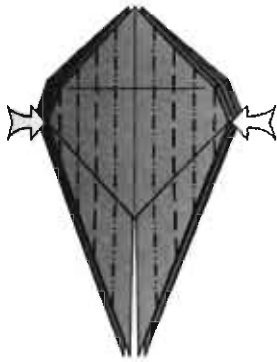

35. Sink in and out.
沈め段折り。

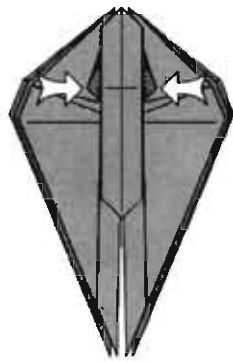

36. Sink two corners.
飛び出しているカドを沈め折り。

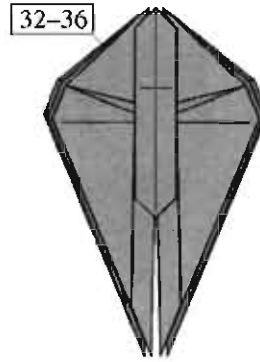

37. Repeat behind.
裏側も 32-36 と同じ。

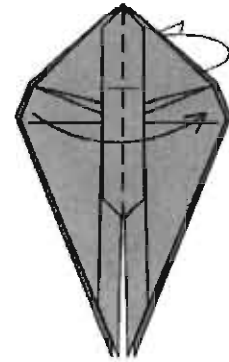

38. Fold one large flap to the right in front and one to the left behind.
表の 1 枚と裏の 1 枚をそれぞれ反対側へ折る。



39. Repeat on the near layers.
手前も 32-36 と同じように折る。

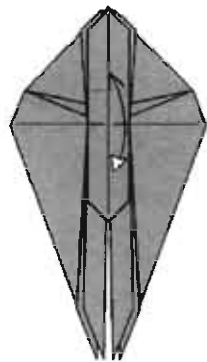

40. Fold the near flap up and down.
手前の層に折り筋をつける。

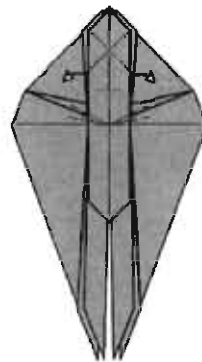

41. Pull out two hidden corners, crimping in the middle of the model.
隠れているカドを引き出す。真ん中で段折りすることになる。

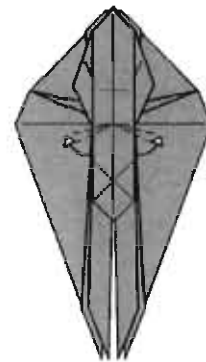

42. Do the same thing on the lower flap.
下側のカドも同じ。

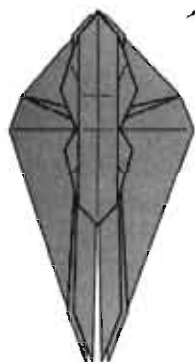

43. Turn the model over.
裏返す。

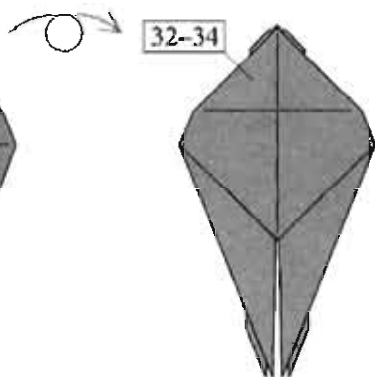

44. Repeat only steps 32-34.
32-34 までと同じように折る。

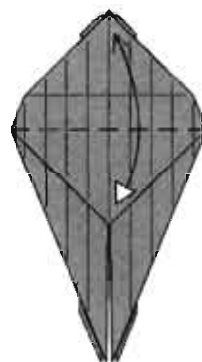

45. Fold and unfold.
カドとカドを結ぶ線で折り筋をつける。



46. Sink the point.
カドを沈め折り。

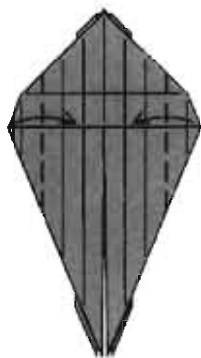

47. Fold the side edges in on existing creases.
カドをついている折り筋で折る。



48. Fold over and over.
巻く様に折る。

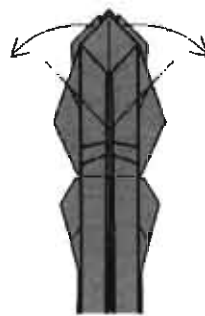

49. Reverse-fold two flaps out to the sides.
中わり折り。

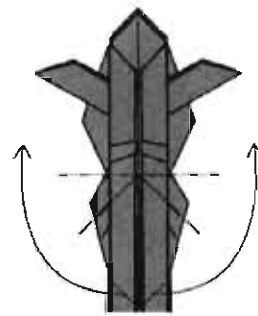

50. Crimp two flaps out to the sides.
ずらすように斜めに折って脚を横に出す。

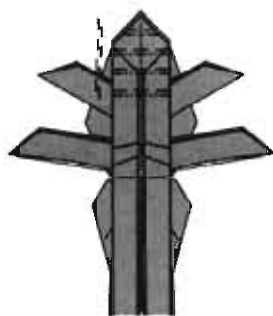

51. Pleat the abdomen.
腹部を段折り。

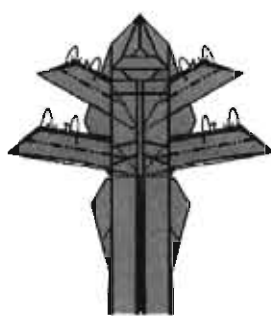

52. Narrow the legs with mountain folds.
脚を細くするように折る。

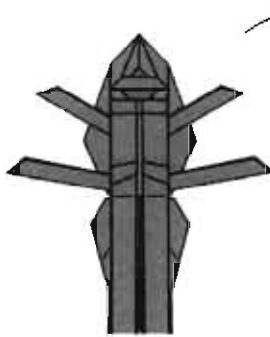

53. Turn the model over.
裏返す。

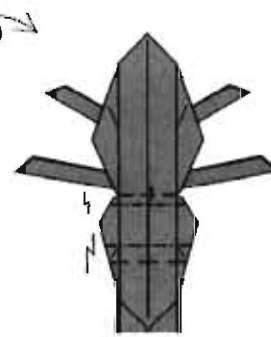

54. Pleat the flap in two places.
2か所で段折り。

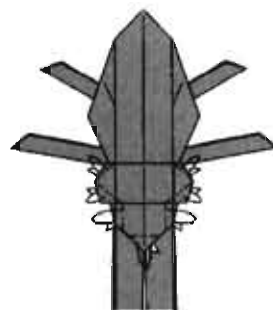

55. Shape the head and thorax with mountain folds.
カドを後ろへ折って頭部と胸部を形作る。

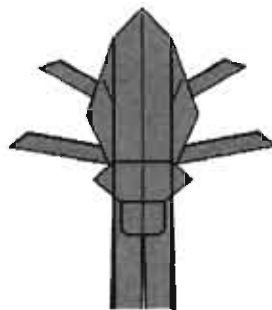

56. Turn the model over.
裏返す。

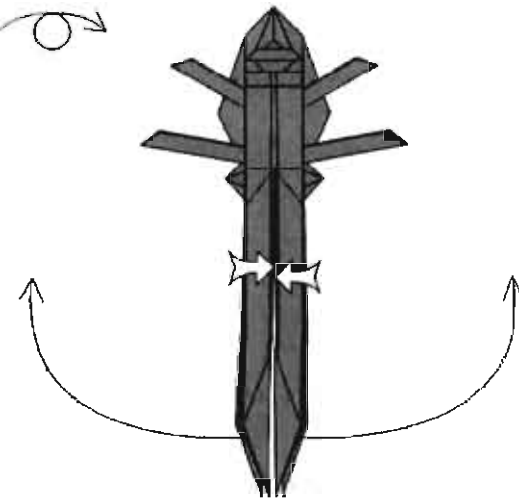

57. Reverse-fold two points out to the sides.
中わり折り。

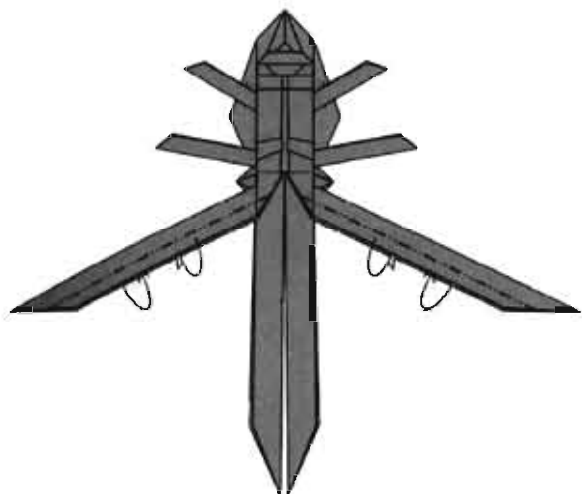

58. Narrow the points with mountain folds.
脚を細くするように折る。

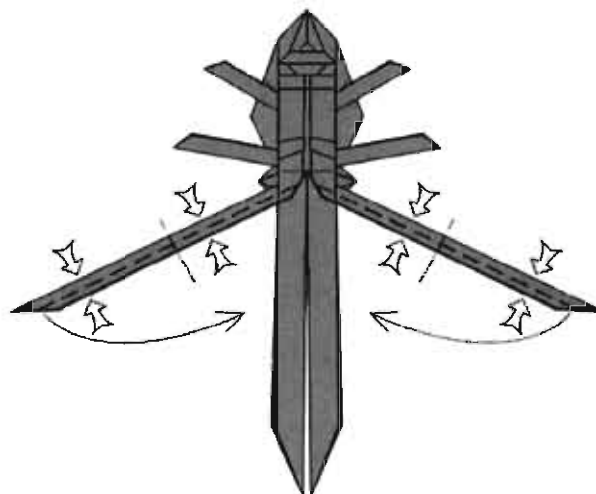

59. Narrow the legs further and bend them toward each other.
つまむようにして前脚を細く折り、下へ曲げる。

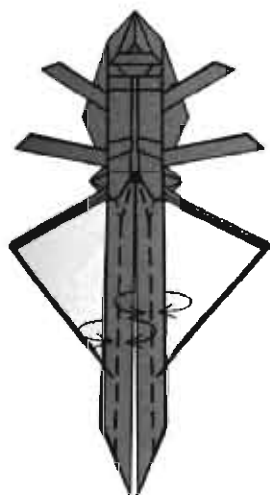

60. Narrow the antennae.
触角を細く折る。

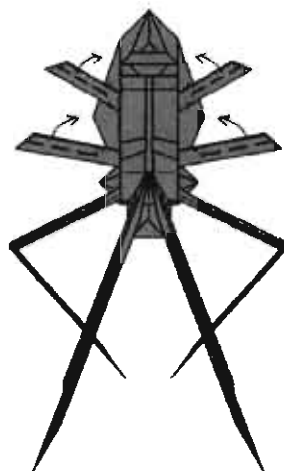

61. Narrow the other four legs with rabbit ears.
脚をつまみ折り。

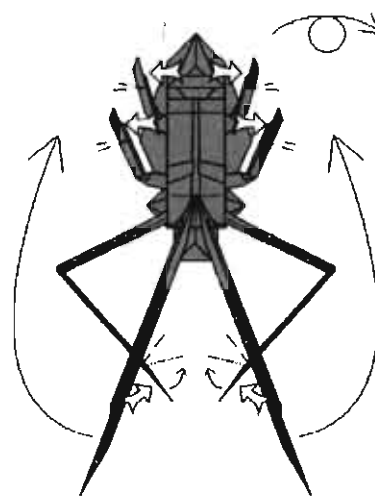

62. Put feet on all the legs. Curve the antennae. Turn the model over.
中わり折りを2回する要領で脚先を作る。触角をカールする。裏返す。

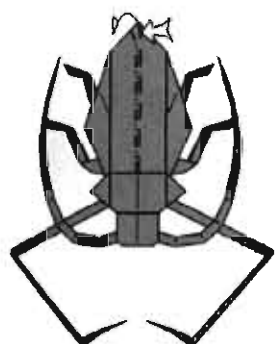

63. Pleat the abdomen.
腹部を段折り。

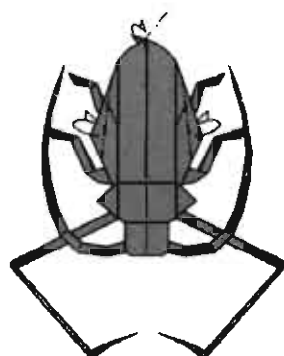

64. Shape the abdomen. Rotate the model 1/2 turn.
上のカドを後ろへ折って留め、横のカドを後ろへ折って腹部を形作る。上下を逆に。

1/2

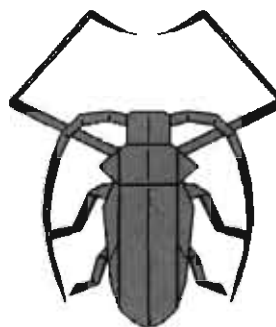

65. Finished Acrocinus longimanus.
出来上がり。

アリ

Ant



アリ

Ants are relatively simple subjects as origami insects go, but the prominent constrictions between head, thorax, and abdomen present a challenge that can be addressed in ways ranging from stylized to highly representational. In this figure, I follow a middle course.

アリは折り紙で昆虫を折るという点からは単純な方ですが、頭部・胸部・腹部の間の極端に細いつなぎ目が、抽象的な型にはめ込むか、徹底的に具象的に描くかというチャレンジを提供してくれます。私は、中間的な手法を探りました。

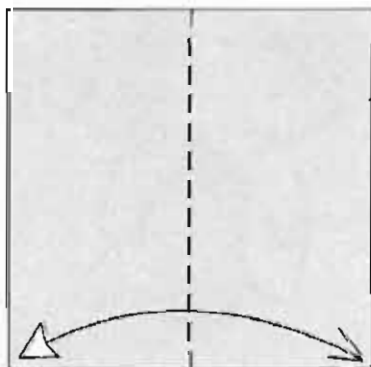
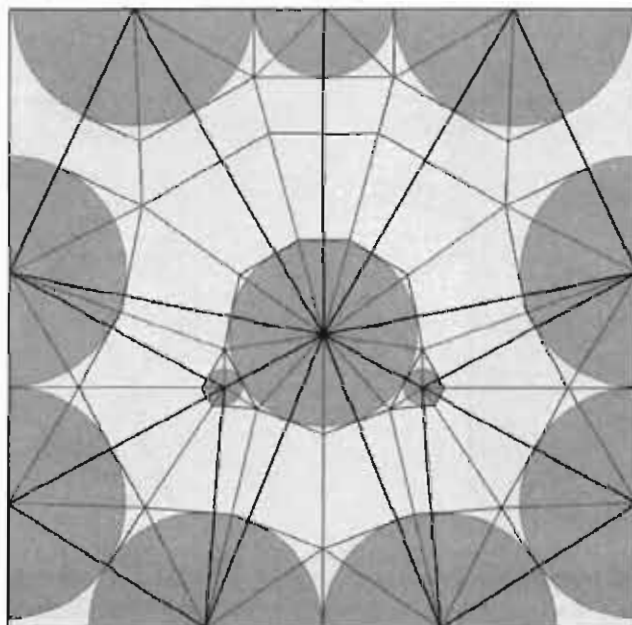
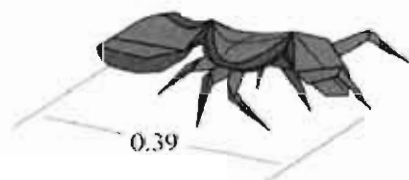

1. White up. Fold and unfold.
白面を上。半分に折り筋をつける。

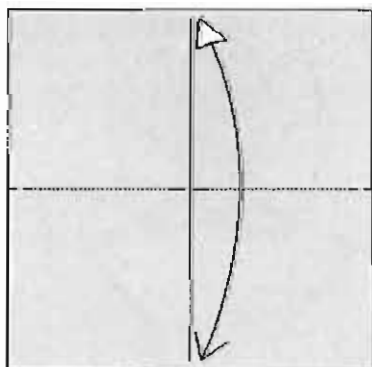

2. Fold and unfold.
半分に折って、線と中心だけ印をつける。

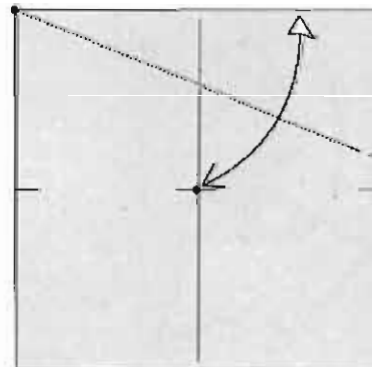

3. Fold and unfold.
上の線を中心に合わせて、右の線に印をつける。

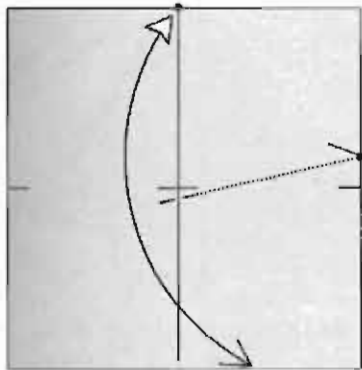

4. Fold and unfold.
 印のところを起点にして、
 上の端の中心を下の線に
 合わせて中心線に印をつける。

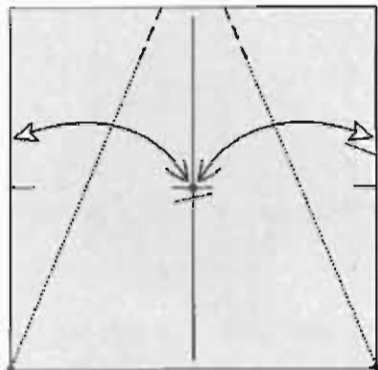

5. Fold and unfold.
 左右の端を中心に合わせて、
 上の線に印をつける。

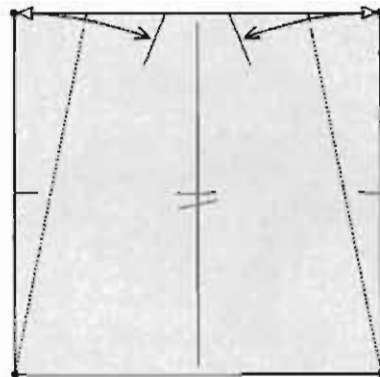

6. Fold and unfold.
 カドを印に合わせて
 上の線だけ印をつける。

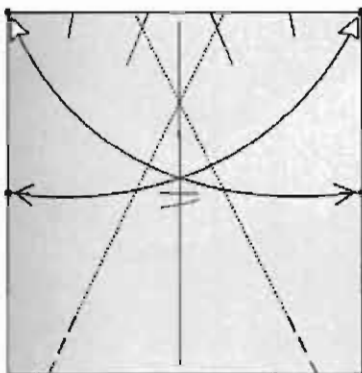

7. Fold and unfold.
 カドを左右の中心に合わせて、
 下の部分だけ折る。

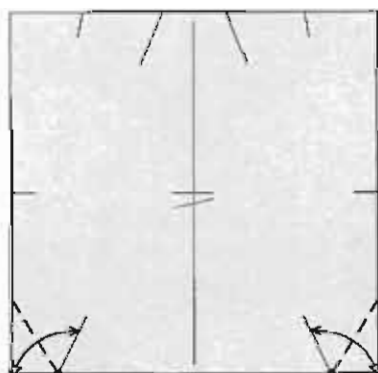

8. Fold and unfold.
 カドを7の折り筋に合わせて
 折り筋をつける。

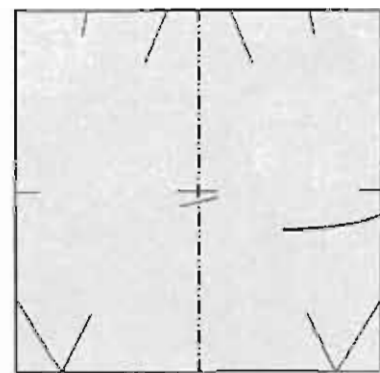

**9. Mountain-fold the right half of
 the paper behind.**
 右半分を後ろへ折る。



**10. Fold the bottom
 flap up.**
 4の印と8でできた交点を
 結ぶ線で上へ折る。

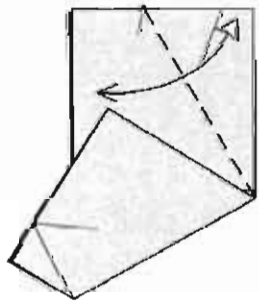

11. Fold and unfold.
 10の折り線の起点と左側の印
 を結んで折り筋をつける。

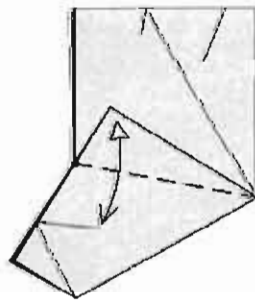

**12. Fold and unfold
 through all layers.**
 左右のカドを結んですべての
 重なりに折り筋をつける。

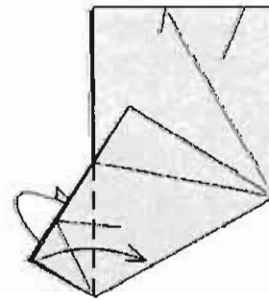

**13. Fold the near
 corner to the right.**
 Repeat behind.
 表裏一枚ずつカドを線に
 合わせて折る。

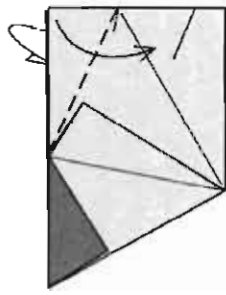

14. Fold the near corner to the right. Repeat behind.
交点を結ぶ線でカドを折る。
裏側も同じ。

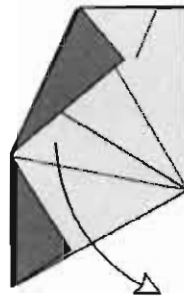

15. Fold the flap down.
カドを下へ開く。

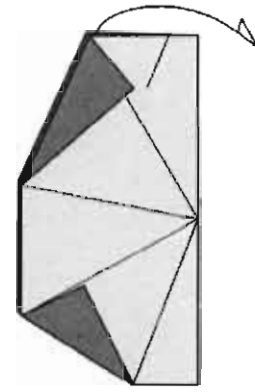

16. Unfold the back half of the model.
裏側の半分を右へ開く。

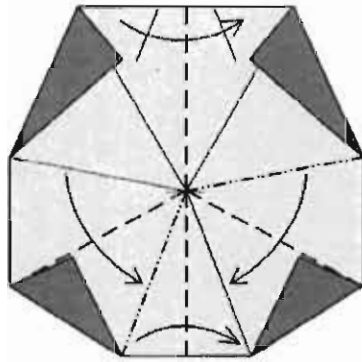

17. Collapse the model on the existing creases.
ついている折り筋を使って
折りたたむ。

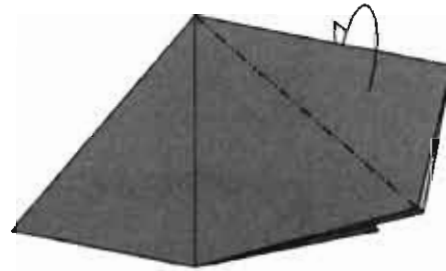

18. Mountain-fold the upper right corner behind.
右上のカドを後ろへ折る。

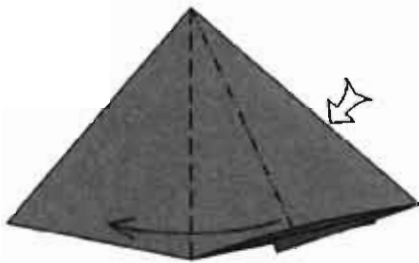

19. Squash-fold the flap.
内側をひろげて
つぶすように折る。



20. Squash-fold the flap.
内側をひろげて
つぶすように折る。



21. Petal-fold the edge.
内側をひろげて
つぶすように折る。



22. Fold the point back down.
カドを下へ折る。



23. Turn the model over.
裏返す。

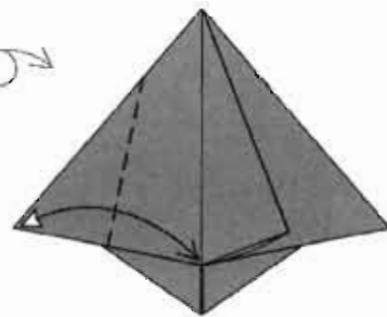

24. Fold and unfold.
カドとカドを合わせて
折り筋をつける。



25. Fold and unfold.
交点と中心のカドを
結ぶ線で折り筋をつける。

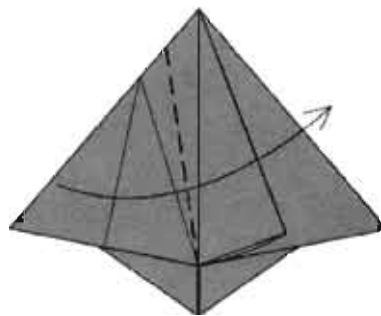

26. Bring the crease to
the center line.
25の折り筋を中心線に
合わせて折る。

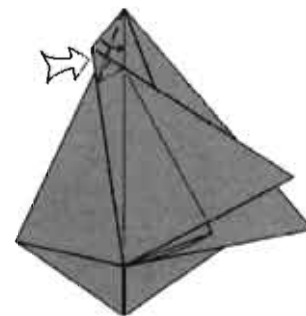

27. Reverse-fold.
中わり折り

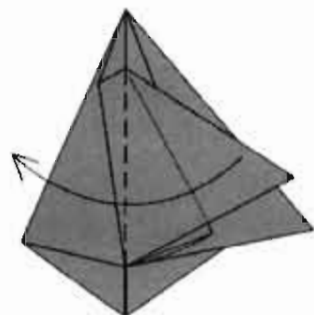

28. Fold the flap back to the left.
左側に折る。

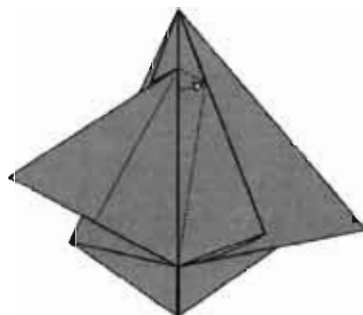

29. Pull out two layers of paper.
重なっている紙を引き出す。

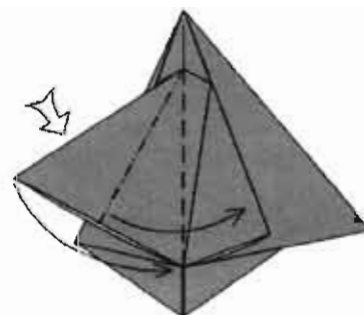

30. Squash-fold the flap.
内側をひろげてつぶす
ように折る。

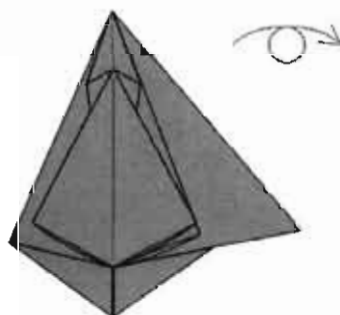

31. Turn the model over.
裏返す。



32. Fold two layers to the right.
2枚を右側へ折る。

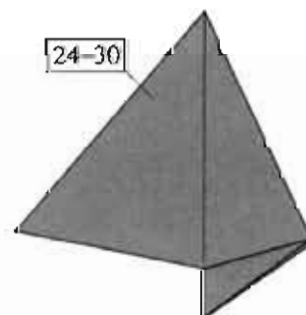

24-30

33. Repeat on this flap.
左側も24-30と同じ。

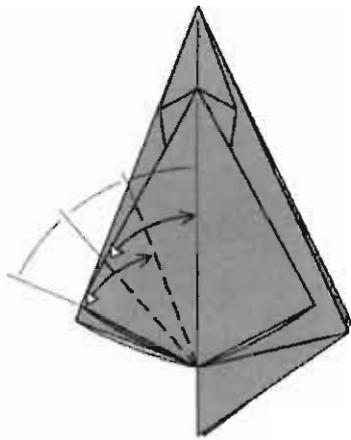

34. Divide the angle into thirds.
カドを3等分する。

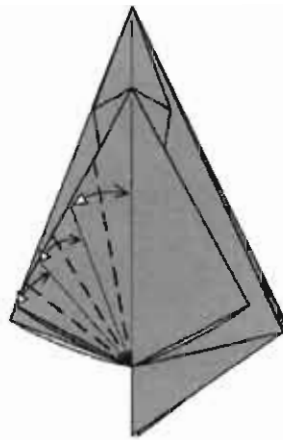

35. Fold and unfold.
さらに6等分にする。

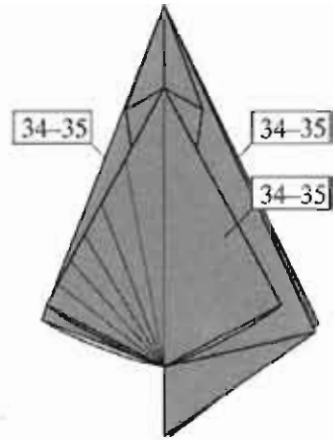

36. Repeat on the right and on both sides behind.
右側と裏側でも同じ。

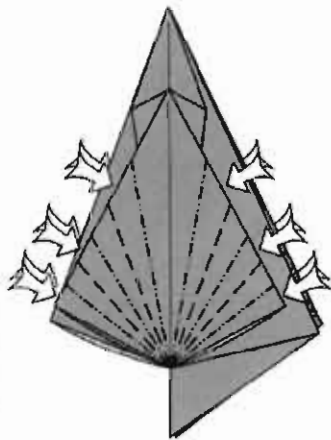

37. Reverse-fold in and out. Repeat behind.
中わり折りを繰り返して細くする。

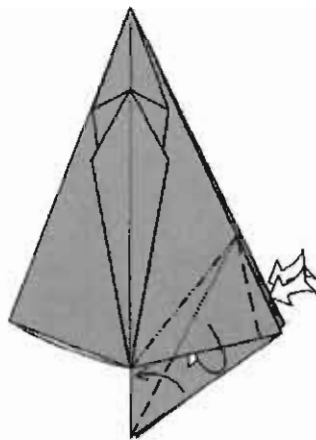

38. Reverse-fold.
Repeat behind.
中心線に合わせて中わり折り。

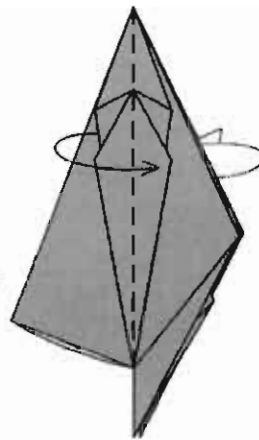

39. Fold two layers to the right in front and one to the left behind.
表側で2枚右に、裏側で1枚左に折る。

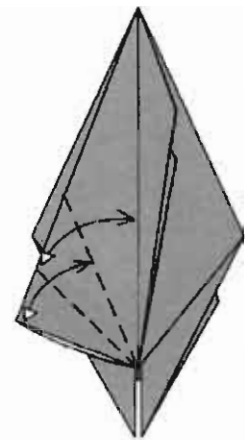

40. Divide the angle into thirds.
カドを3等分する。

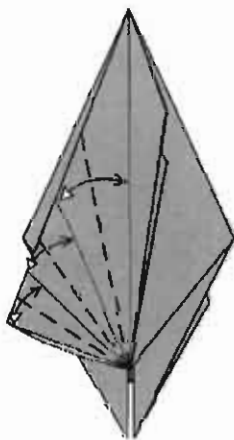

41. Fold and unfold.
さらに6等分にする。

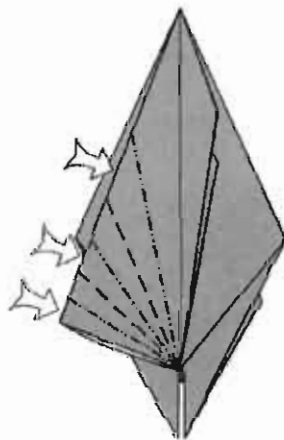

42. Reverse-fold in and out.
中わり折りを繰り返して細くする。

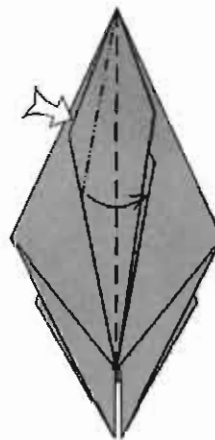

43. Spread-sink.
内側をひろげてつぶすように折る。

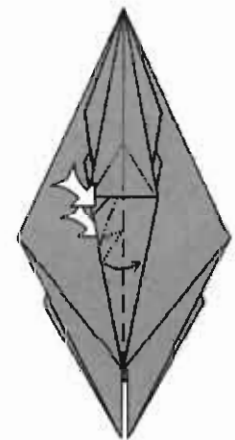

44. Spread-sink two more edges.
さらに2か所、内側をひろげてつぶすように折る。

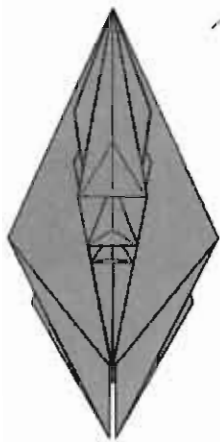

45. Turn over.
裏返す。

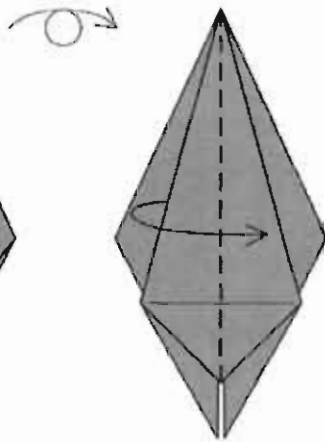

46. Fold one layer to the right.
1枚右側へ折る。

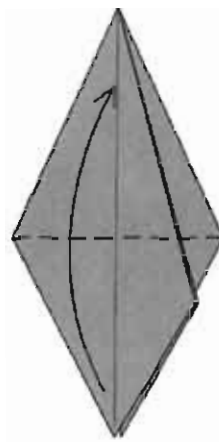

47. Fold both points up.
2枚上へ折る

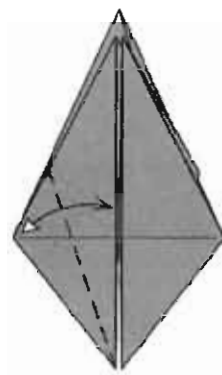

48. Fold and unfold.
線を中心線に合わせて折り筋をつける。

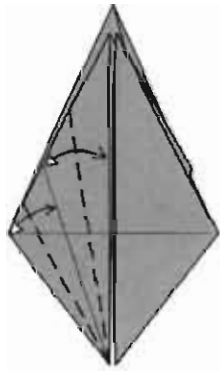

49. Fold and unfold.
カドを4等分する。

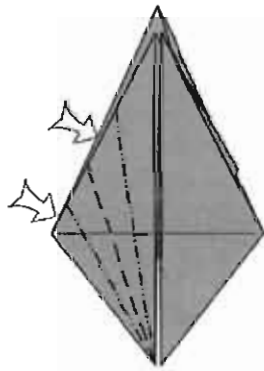

50. Open-sink in and out.
沈め折り (Open Sink)。



51. Fold the pair of flaps downward.
カドを2枚下へ折る。

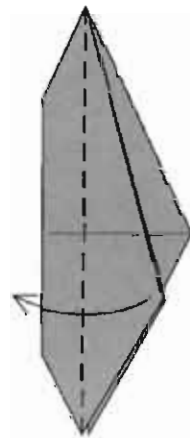

52. Fold one flap back to the left.
1枚左側へ折る。

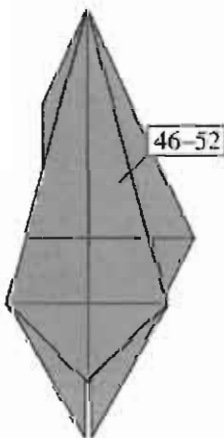

53. Repeat on the right.
右側も46-53と同じ。

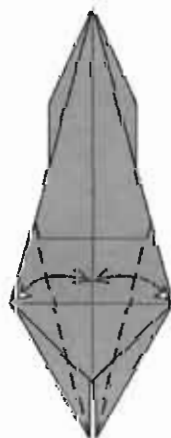

54. Fold and unfold.
カドを中心に合わせて折り筋をつける

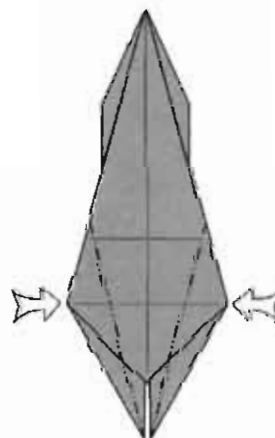

55. Open-sink.
沈め折り (Open Sink)。

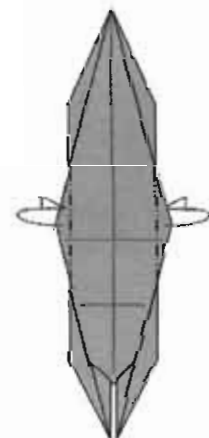

56. Mountain-fold the corners.
線に合わせて後ろへ折る。



57. Turn the model over.
裏返す。

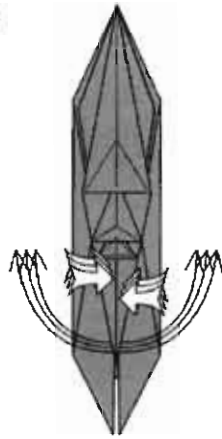

58. Reverse-fold all six points.
脚を中わり折り

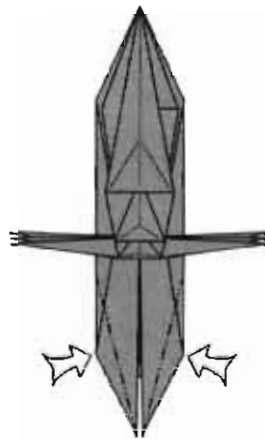

59. Sink the edges.
裏側の縁のところで沈め折り。

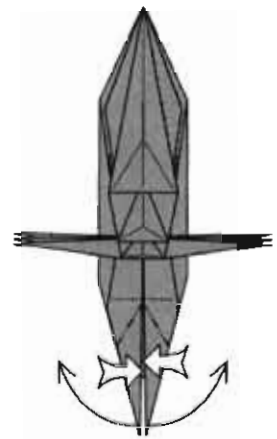

60. Reverse-fold.
中わり折り。

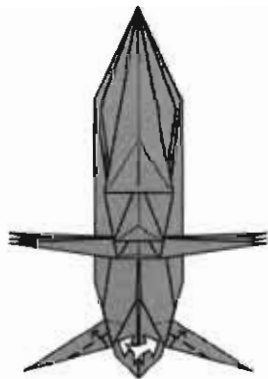

61. Narrow the points front and back.
触角を細くするように折る。

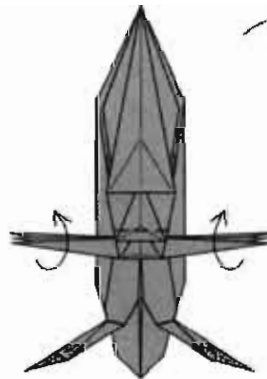

62. Rotate the legs to be perpendicular to the body and turn the model over.
脚が胴体と垂直になるように向きを変える。裏返す。

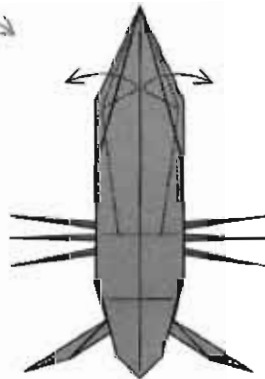

63. Pull out two hidden flaps.
隠れているカドを引き出す。腹部は丸くなり立体化する。

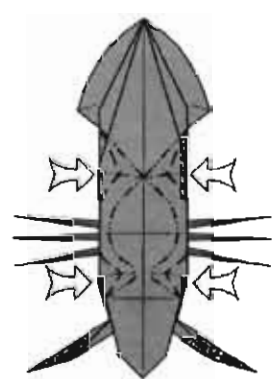

64. Shape the body.
山折りと谷折りを曲線状に施し、胴体を3つの部分に分ける。全体が立体化する。

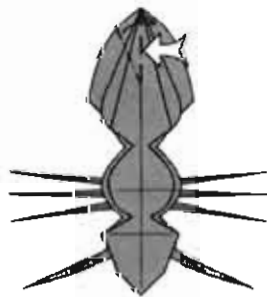

65. Pleat the tip of the abdomen.
腹部の先を段折り。

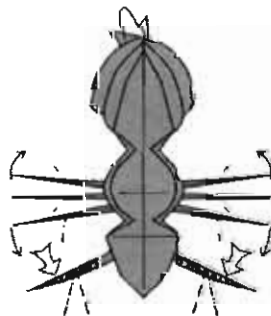

66. Tuck the tip of the abdomen underneath. Shape the legs and antennae.
腹部の先を内側にしまいこむ。中わり折りを2回する要領で、脚と触角を形作る。



67. Finished Ant.
出来上がり。

タランチュラ

Tarantula



Although it is well-known that spiders have eight legs, tarantulas appear to break this rule, as they have two additional appendages near the mouth, called pedipalps, that resemble a tenth pair of legs. I am particularly fond of this model because the eight true legs are quite long and of uniform thickness.

クモは普通八本足と知られていますが、タランチュラには、口の近くに缺角と呼ばれる感覚器官があり、その例外に見えます。この作品は、8本の肢に十分な長さと同じ位の厚みを持たせることに成功したので、お気に入りの作品です。

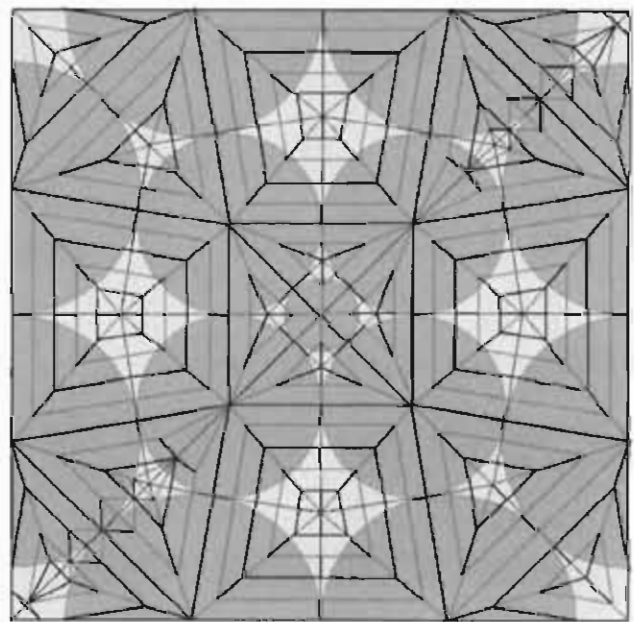
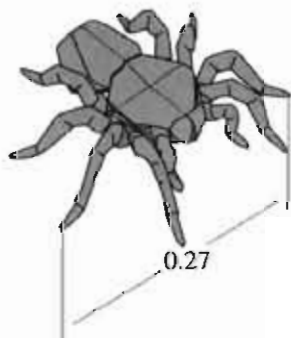

Tarantula

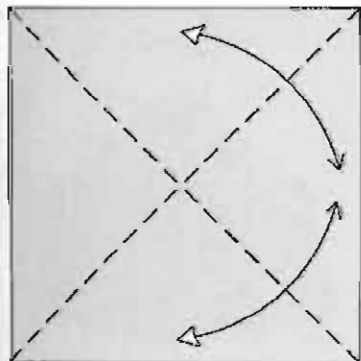

1. White up. Fold and unfold. Turn over.
白面を上。対角線に折り筋をつける。
裏返す。

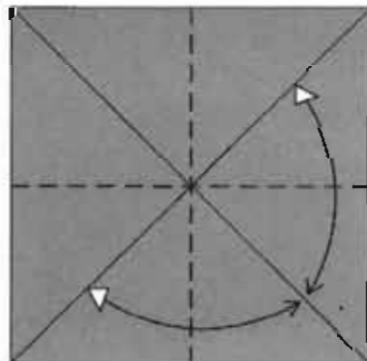

2. Fold and unfold. Turn over.
半分に折り筋をつける。裏返す。

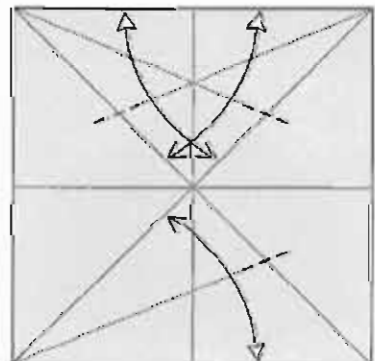

3. Make three pinches.
線を折り筋に合わせて、3か所に
印をつける

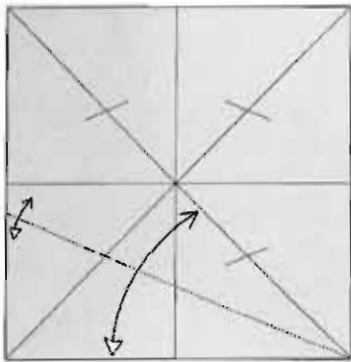

4. Fold and unfold.
最後の1か所は線にも印をつける。

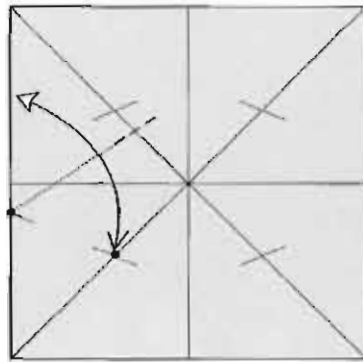

5. Fold and unfold.
線を印に合わせて交点に印をつける。

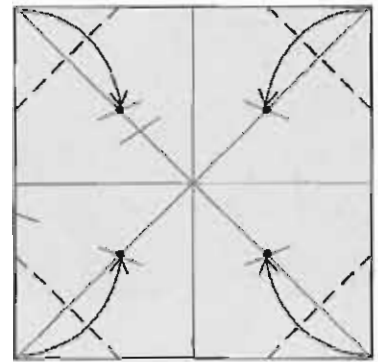

6. Fold four corners to four pinch marks.
印にカドを合わせて折る。

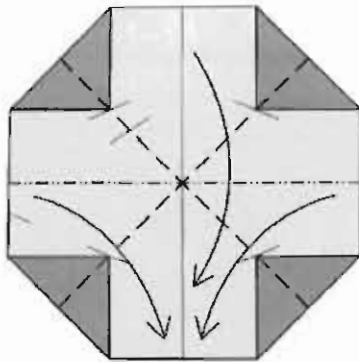

7. Form a truncated Preliminary Fold.
正方基本形のように折る。

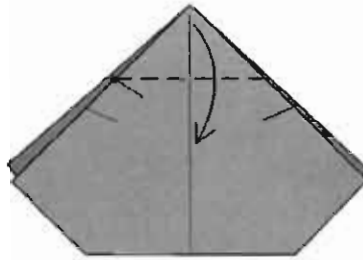

8. Fold the top point down.
印のところからカドを下に折る。

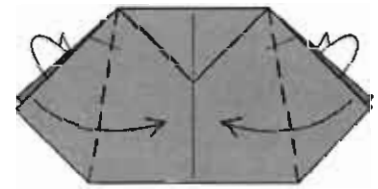

9. Fold two corners to the front and two behind.
カドを結ぶ線で折る。裏側も同じ。

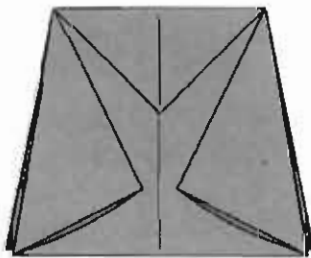

10. Turn over.
裏返す。

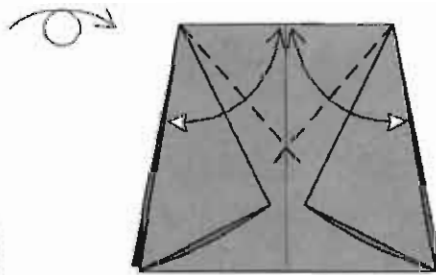

11. Fold and unfold.
線を合わせて折り筋をつける。

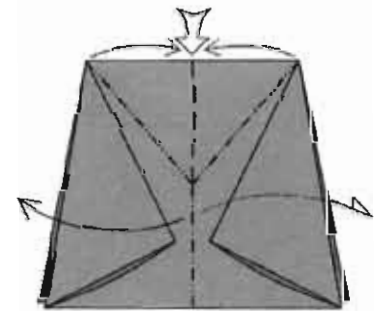

12. Dent the top. Flatten.
内側をひろげながら上の縁をへこませてつぶすように折る。

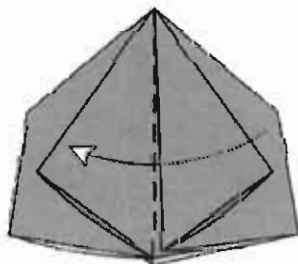

13. Unsink. Repeat behind.
重なっている縁を引き出す。裏側も同じ。



14. Fold one rear layer to the right.
裏側の1枚を反対側へ折る。

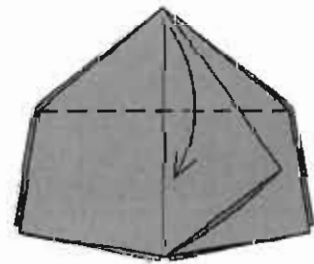

15. Fold down one layer.
一枚下へ折る。

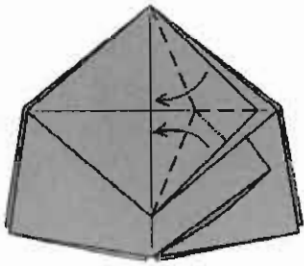

16. Fold a rabbit ear.
つまみ折り。

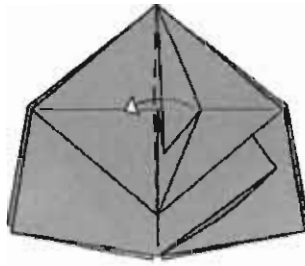

17. Unsink a single layer
of paper.
重なっている紙を引き出す。



18. Unsink another layer.
重なっている紙を引き出す。

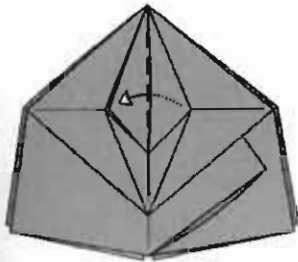

19. Unsink the remaining
layer.
もう1つの重なっている
紙も引き出す。

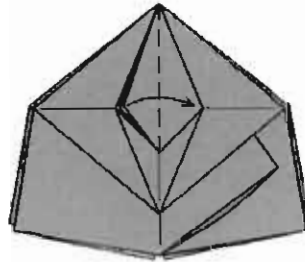

20. Fold one flap back to
the right.
1枚右側へ折る。

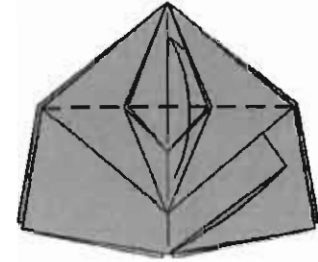

21. Fold the flap up.
1枚上へ折る。

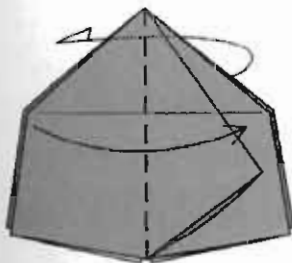

22. Fold one layer to the
right in front and one to
the left behind.
表の1枚と裏の1枚を
それぞれ反対側へ折る。

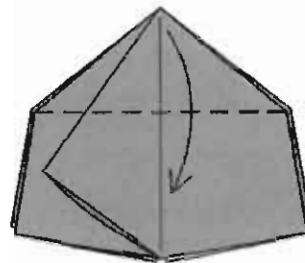

23. Fold one flap down.
1枚下へ折る。

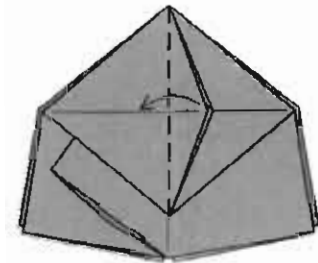

24. Fold one flap to the left so
that the layers are symmetric
about the center line.
1枚だけ左側へ折り、上の部分を
左右対称にする。

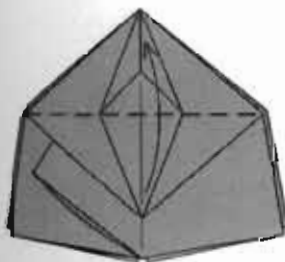

25. Fold the flap back
upward.
1枚上へ折る。

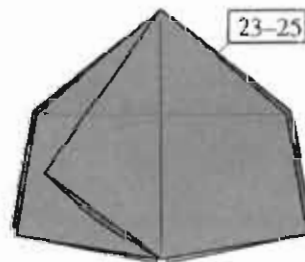

26. Repeat behind.
裏側も23-25と
同じ。

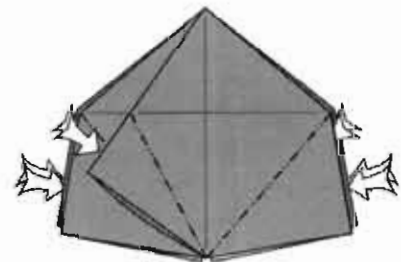

27. Reverse-fold eight
corners.
カドを8か所中わり折り。

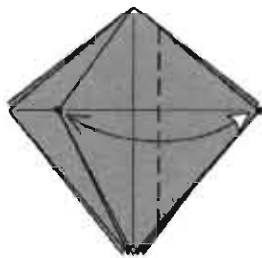

28. Fold and unfold.
カドとカドを合わせて
折り筋をつける。

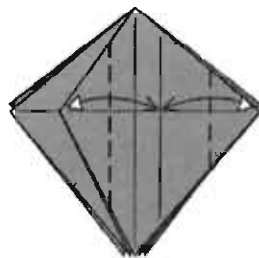

29. Fold both corners to
the crease you just made
and unfold.
カドを28の折り筋に合わせて
さらに折り筋をつける。

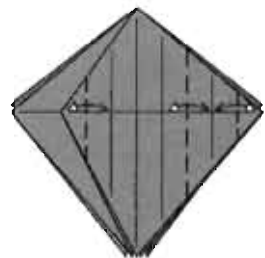

30. Make three more sets of
vertical folds halfway
between the existing creases.
折り筋の中間にさらに
折り筋をつける。

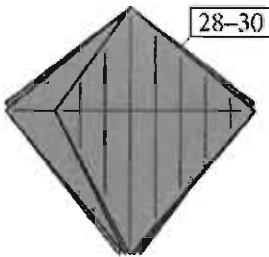

31. Repeat steps 28-30
behind.
裏側も28-30と同じ。

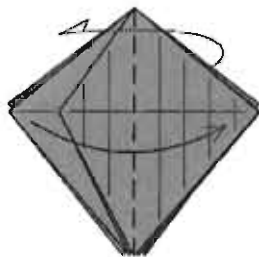

32. Fold one large flap
to the right in front and
one to the left behind.
表の1枚と裏の1枚を
それぞれ反対側に折る。

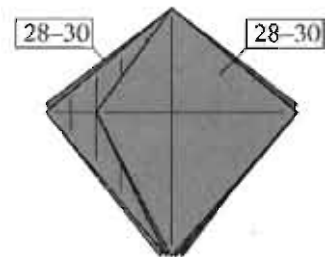

33. Repeat in front and
behind.
残りも28-30と同じ。

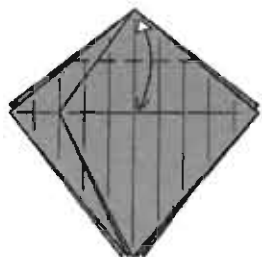

34. Fold and unfold.
カドを中心に合わせて
折り筋をつける。

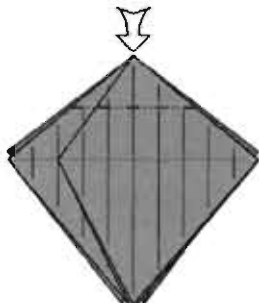

35. Open-sink.
沈め折り
(Open Sink)。

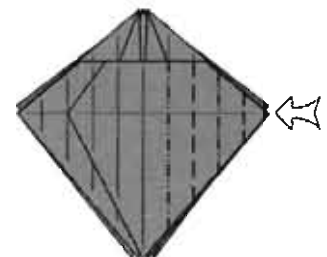

36. Open-sink.
沈め段折り
(Open Sink)。

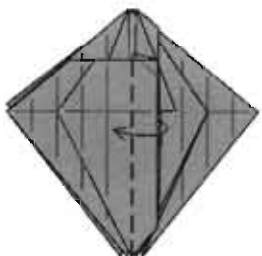

37. Open up a single layer to
examine the top of the sink.
1枚ひろげて沈め折りの上の
部分が次の図のように折れて
いるか確かめる。

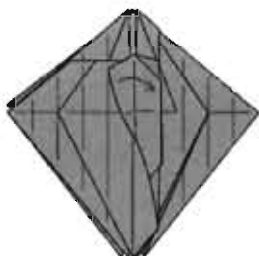

38. Close it back up.
元に戻す。

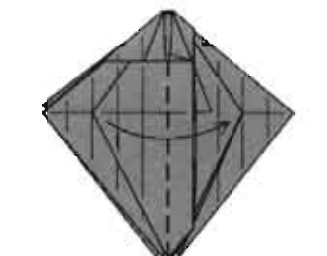

39. Swing one flap over
to the right.
1枚右へ折る。

36-38

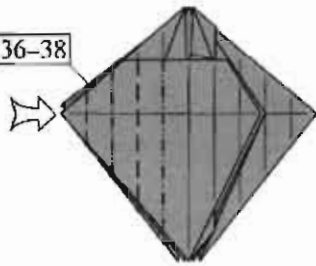

40. Open-sink.
沈め段折り
(Open Sink)。

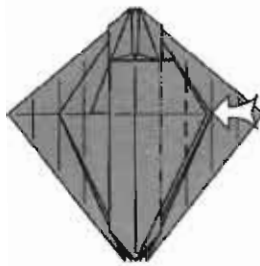

41. Open-sink one corner.
沈め段折り (Open Sink)。

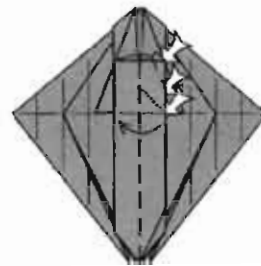

42. Spread-sink three corners,
spreading the layers symmetrically.
左右対称になるように、カドを
3か所ひろげてつぶすように折る。

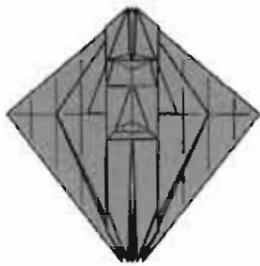

43. Turn the model over.
裏返す。

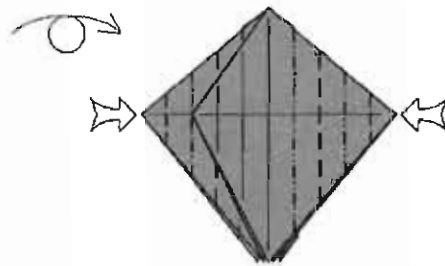

44. Open-sink both corners
on the existing creases.
左右で沈め段折り (Open Sink)。

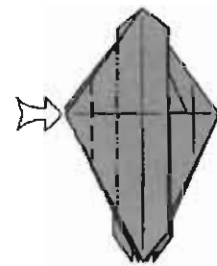

45. Open-sink.
沈め段折り
(Open Sink)。

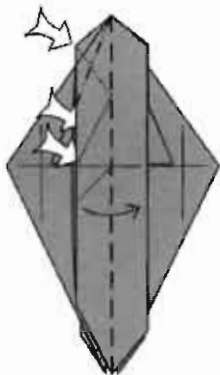

46. Spread-sink three corners,
spreading the layers symmetrically.
左右対称になるように、カドを
3か所ひろげてつぶすように折る。

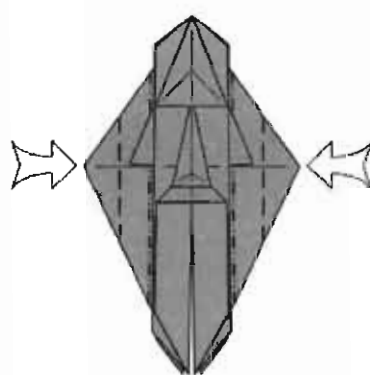

47. Open-sink.
沈め段折り
(Open Sink)。

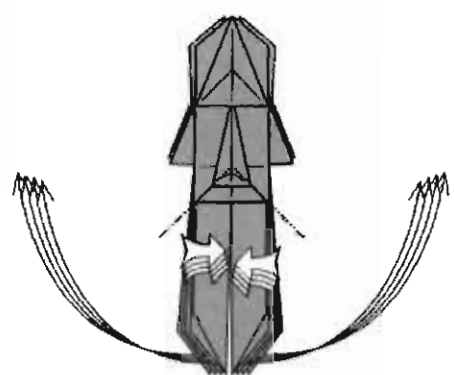

48. Reverse-fold eight
points.
8か所で中わり折り。

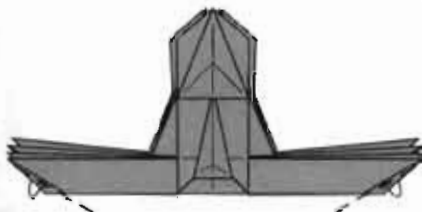

49. Valley-fold one edge of each flap
so that the two edges at each corner
are aligned.
脚の縁を内側に折って揃える。

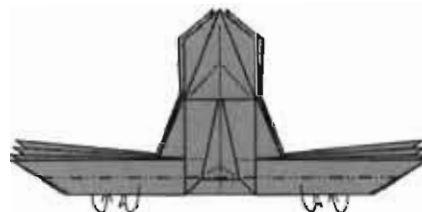

50. Narrow all the flaps.
脚を半分に細く折る。

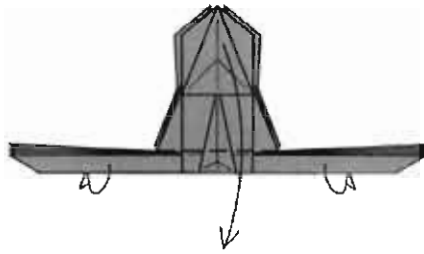

51. Fold down one flap. Rotate the legs to be perpendicular to the body.
カドを1枚下へ折る。足は胴体と垂直になるように向きを変える。

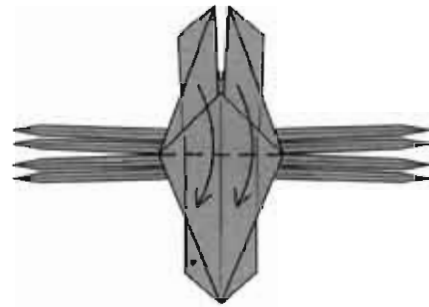

52. Fold two thick flaps down.
カドを2枚下へ折る。紙が厚いので注意する。



53. Spread-sink two corners.
カドをひろげてつぶすように折る。

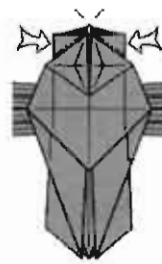

54. Sink the next two corners (like a spread sink folded in half).
後ろのカドを沈める(半分くらいの深さにカドをひろげてつぶした感じ)。



55. Mountain-fold the corner underneath.
下のカドを後ろへ折る。

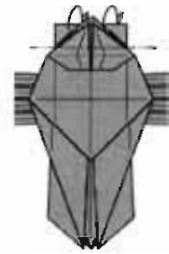

56. Fold behind all but the two near flaps (through many layers).
上の2枚以外をすべて後ろへ折る。

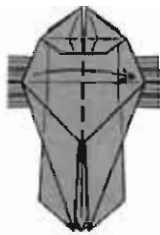

57. Fold one layer to the right.
カドを右へ折る。

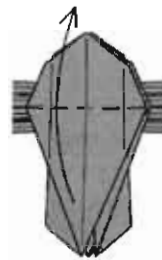

58. Fold one flap upward.
カドを上へ折る。

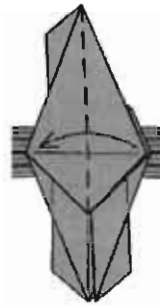

59. Fold the flap back to the left.
カドを左へ折る。

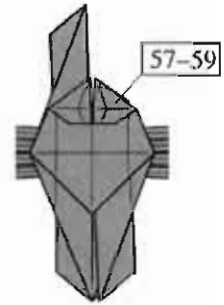

60. Repeat on the right.
右側も57-59と同じ。

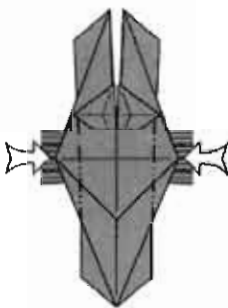

61. Open-sink the corners on the existing creases.
カドをついている折り筋を沈め折り(Open Sink)。

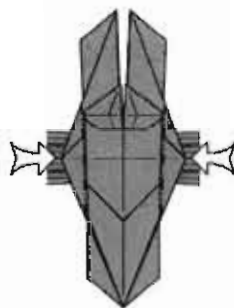

62. Open-sink the remaining pair of corners.
残りのカドも61と同じ。

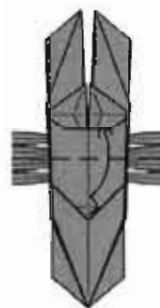

63. Fold the corner over and up and tuck it underneath the flap.
カドを巻くように折って差し込む。

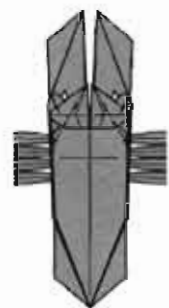

64. Mountain-fold. Repeat behind.
カドを後ろへ折る。裏側も同じ。

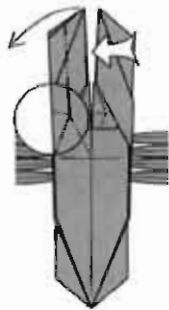

65. Pinch the flap and swing it to the left.
裏と表を同時につまんでつぶすように折りながら左へ倒す。

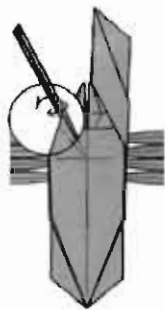

66. Pinch the base and mountain-fold the flap in half.
左下の付け根をつまんでかぶせるように半分に折る。

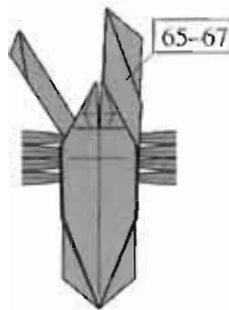

67. Repeat on the right.
右側も 65-67 と同じ。

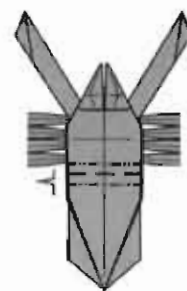

68. Pleat the body.
胴体を段折り。

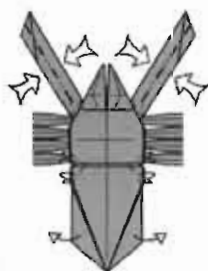

69. Pinch the pedipalps. Shape the body.
触脚をつまんで細くする。胴体の形を整える。

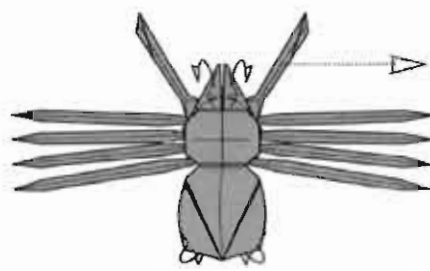

70. Fold the chelicerae (mouthparts) downward. Round the abdomen.
鉗角を下に向ける。胴体を丸く整える。



71. Detail of pedipalps. Crimp and shape.
触脚を拡大。中わり折りを2回する要領で脚の形を整える。



72. Finished pedipalp.
口肢の完成。

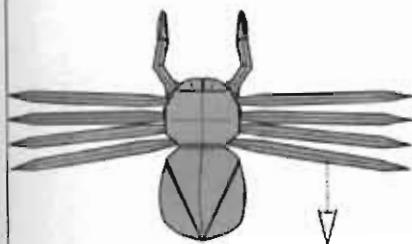

73. Now we'll fold the back legs.
次に脚を折る。

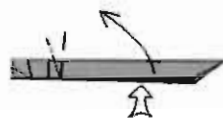

74. Crimp a leg upward.
中わり折りを2回する要領で上へ折る。



75. Crimp the leg in 3 places.
中わり折りを2回する要領で形を整える。



76. Shape all legs to a natural pose.
姿勢を自然な形に整える。

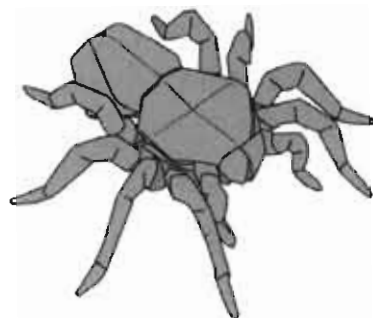

77. Finished Tarantula.
出来上がり。

ダンゴムシ

Pill Bug



This Pill Bug, like the closely-related centipede, uses trapezoidal molecules to produce evenly-spaced legs along its body. Although the legs are narrowed, I keep the full width of the base to produce the segmented body.

ダンゴムシは、近い種類であるムカデと同じく、胴体に沿って、同じ間隔で脚を出すために、台形の分子を使用しています。脚は細くなりますが、基本分子の幅いっぱいを胴体の節を折り出すために使っています。

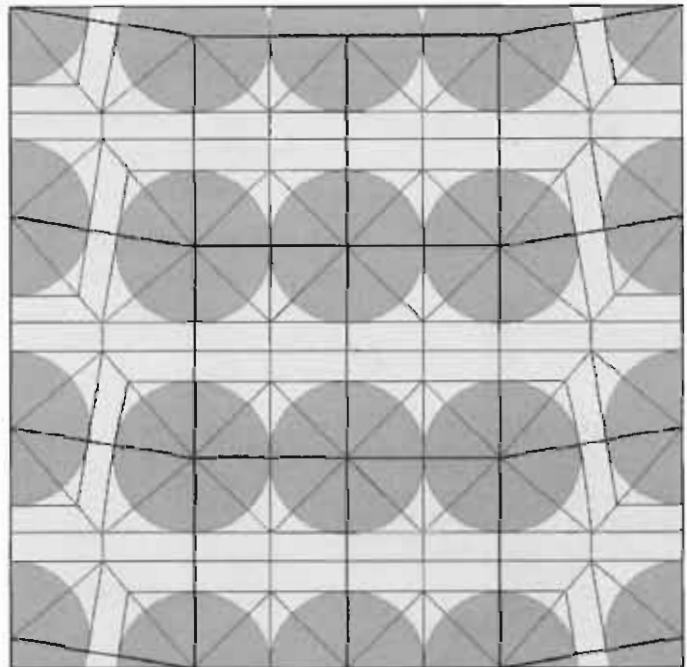

ダンゴムシ

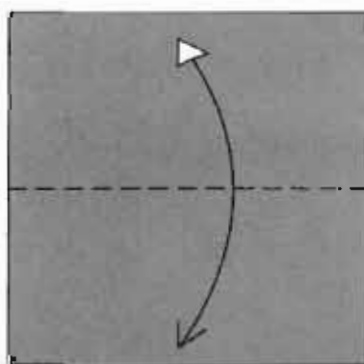
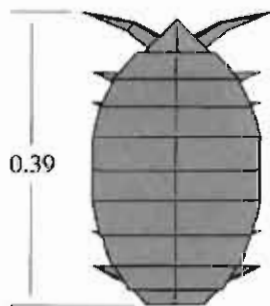

1. Color up. Fold and unfold. Turn over.
色面を上。半分に折り筋をつける。
裏返す。

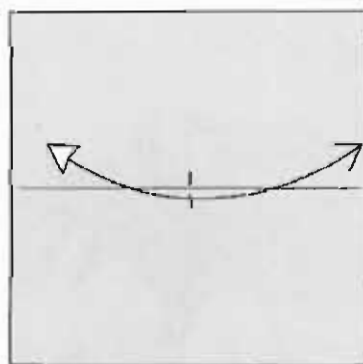

2. Fold and unfold.
中心に印をつける。

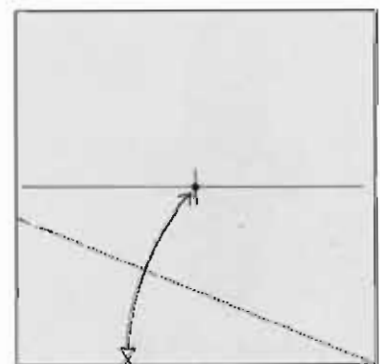

3. Fold and unfold.
カドのところから線を中心に合わせて、
左側だけ印をつける。

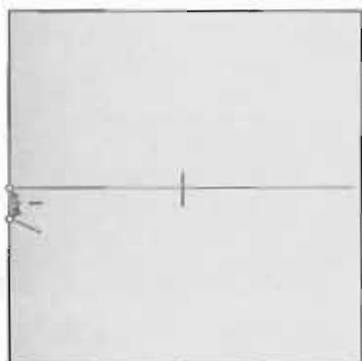

4. Fold and unfold.

印と中心線を合わせて
印をつける。

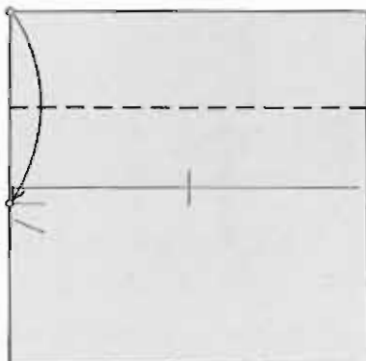

5. Fold and unfold.

カドを印に合わせて折る。

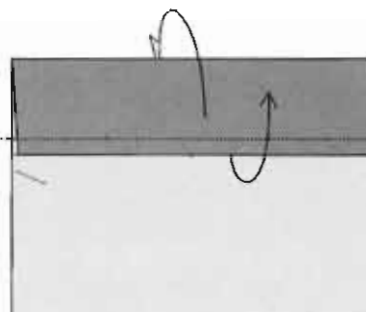

6. Fold the top edge behind.

ついている折り筋で縁を
後ろへ折る。

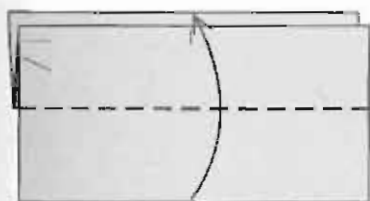

7. Align the raw edges.

縁と縁を合わせて折る。

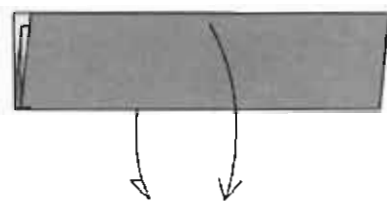

8. Unfold.

表と裏をそれぞれ開く。

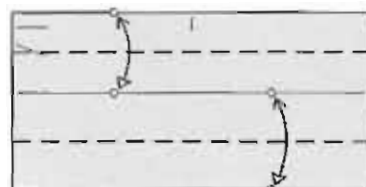

9. Divide the near layer into quarters. Repeat behind.

縁と折り筋を合わせて折り筋を
つける。裏側も同じ

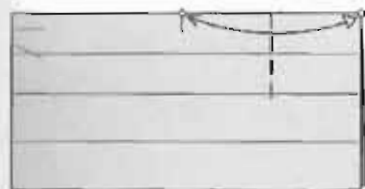

10. Pinch the top edge 1/4 of the way from the right.

右から 1/4 のところに
上半分だけ折り筋をつける。

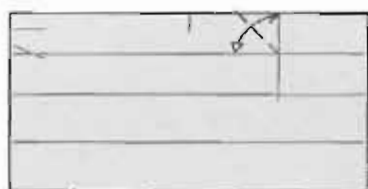

11. Bisect a right angle.

折り筋を合わせて
折り筋をつける。

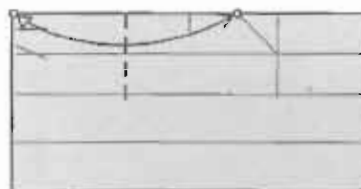

12. Fold and unfold.

カドを交点に合わせて
上半分だけ折り筋をつける。

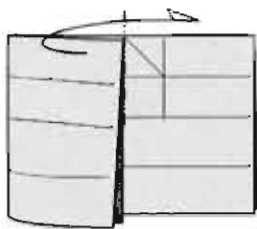

13. Mountain-fold the left side behind.
 線のところで上半分だけ折り筋をつける。

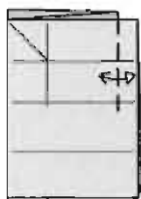

14. Fold and unfold.
 後ろの線のところで上半分だけ折り筋をつける。

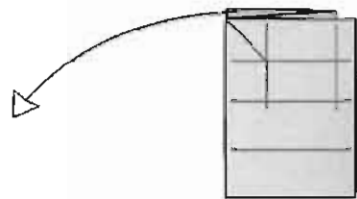

15. Unfold to step 12.
 12の状態まで戻す。

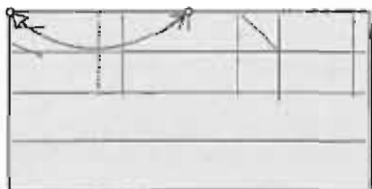

16. Fold and unfold.
 線を中心に合わせて上の縁と中心線に印をつける。

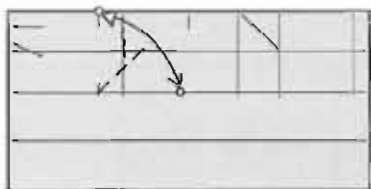

17. Bisect the angle.
 上の印を中心線に合わせて印のところから 1/4 だけ折り筋をつける。

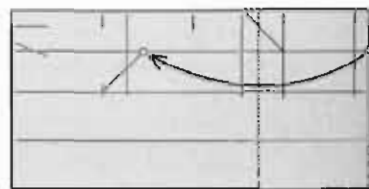

18. Bring the right edge to the indicated point.
 右の縁を 17 でできた交点に合わせて折る。

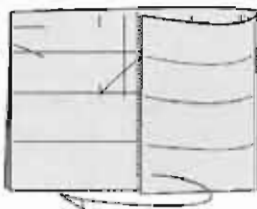

19. Mountain-fold the left side behind making the crease sharp only along the bottom edge.
 線のところで後ろへ折り、下の縁だけしっかり印をつける。



20. Make a pinch along the bottom edge that lines up with the folded edge.
 後の縁のところで印をつける。

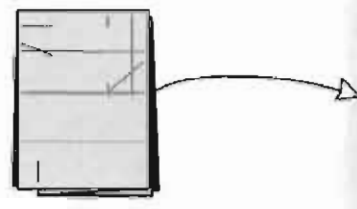

21. Unfold to step 18.
 18の状態まで開く。

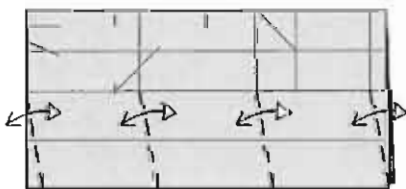

22. Connect the indicated points with creases on the near layer. Repeat behind.
 印と交点を結んで折り筋をつける。裏側も同じ。

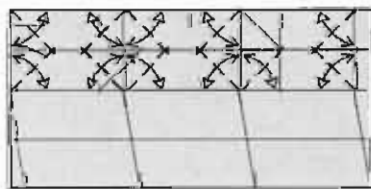

23. Fold and unfold through both layers along angle bisectors.
 図のように角度を2等分するように2枚重ねて折り筋をつける。

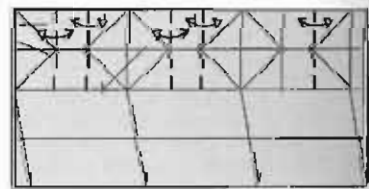

24. Fold and unfold through both layers.
 交点のところで半分だけ2枚重ねて折り筋をつける。

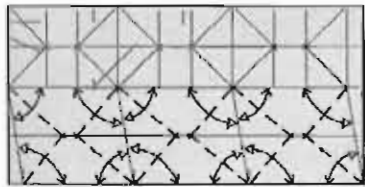

25. Fold and unfold twelve angle bisectors on the near layer. Repeat behind.

角度を2等分するように折り筋をつける。裏側も同じ。

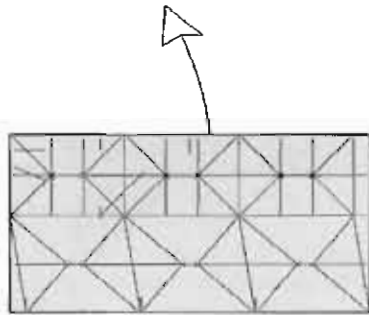

26. Precreasing is over! Unfold. 正方形に戻す。

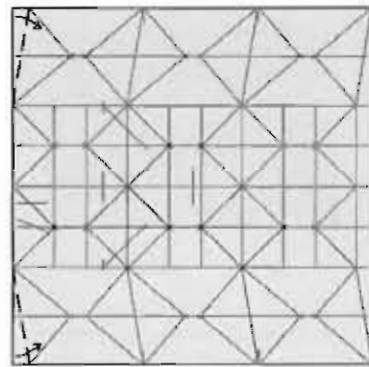

27. Fold the corners in on the existing creases.

ついている折り筋でカドを折る。

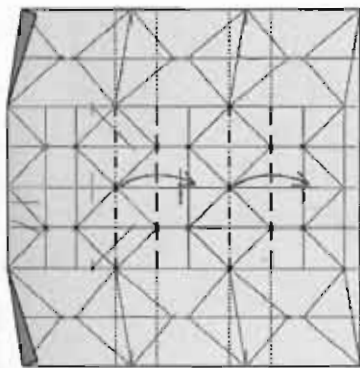

28. Pleat the paper, making the creases sharp only where you pre-created the paper.

折り筋のところで段折り。中央部分だけ折り、紙の上下には折り筋をつけないようにする。

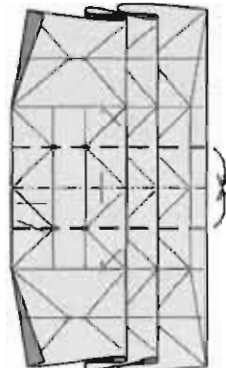

29. Pleat.

中央をつまんで立てる。

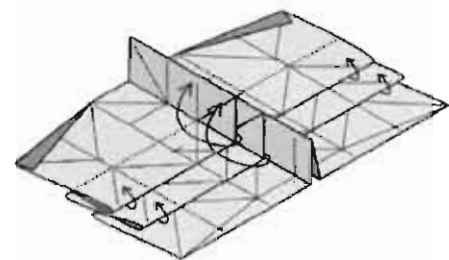

30. Lift up two ridges on each side. Don't make any new sharp creases.

重なりの線を持ち上げて立てる。ついている折り筋以外はしっかり折らないように。

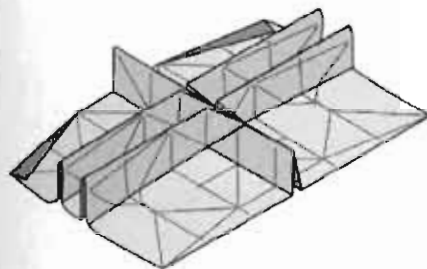

31. Like this. このようにする。

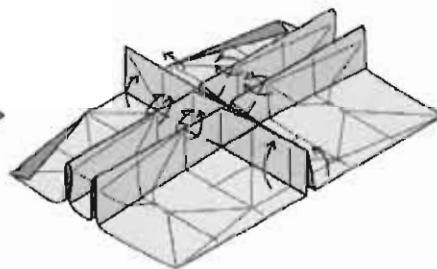

32. Outside-reverse-fold the vertical ridges on the existing creases.

ついている折り線がかぶせ折りをして線を垂直に立てる。

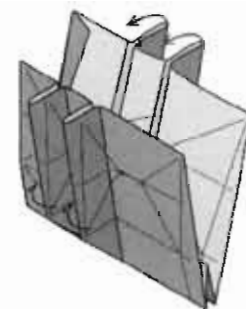

33. Fold all of the ridges to the left, still not making any sharp creases at the top.

線を左側に倒す。まだしっかりと折ってしまわないように。

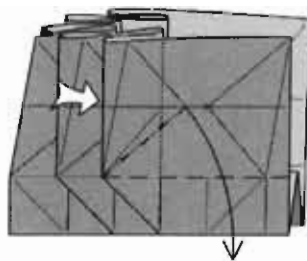

34. Squash-fold the edge, using the existing creases.
 ついている折り筋で下へ折り、開いたところをつぶすように折る。

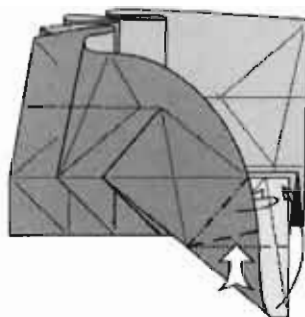

35. Reverse-fold the bottom corner upward using the existing crease.
 ついている折り筋で中わり折り。

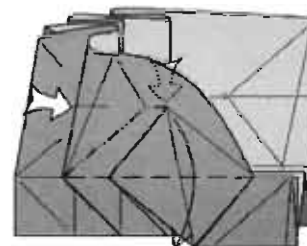

36. Closed-sink the pocket downward.
 内側の袋状の部分を後ろから押し出すように沈め折り (Closed Sink)。

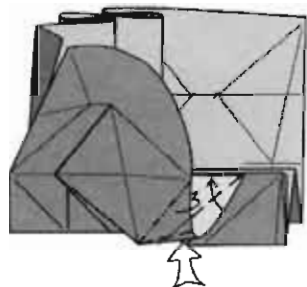

37. Reverse-fold the edge upward using the existing creases.
 ついている折り筋で中わり折り。

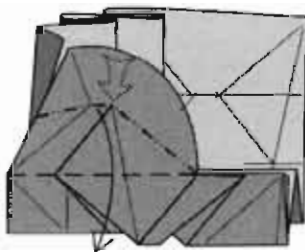

38. Closed-sink the pocket downward.
 内側の袋状の部分を後ろから押し出すように沈め折り (Closed Sink)。

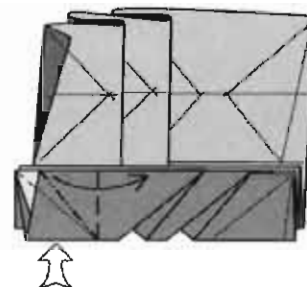

39. Squash-fold the corner.
 カドをつまんで内側をひろげてつぶすように折る。

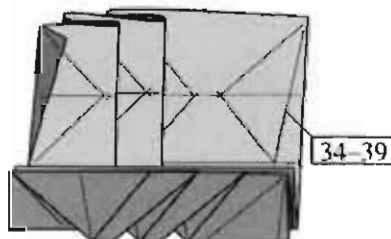

40. Repeat behind.
 裏側も 34-39 と同じ。



41. Book-fold all six points to the left.
 新しくできた6個のカドを左へ折る。

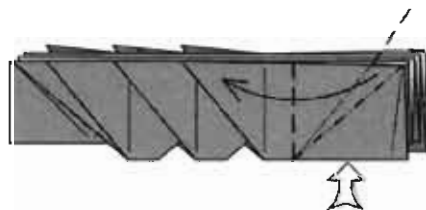

42. Squash-fold the edge using the existing creases.
 ついている折り筋でカドをつまむようにひろげる。



43. Squash-fold the lower right corner.
 右下のカドをつぶすように折る。



44. Wrap the flap over the corner.
紙を裏返して、カドを表に出す。

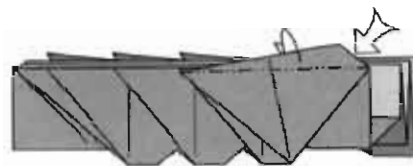

45. Reverse-fold the edge.
中わり折り。



46. Repeat behind.
裏側も 42-45 と同じ。



47. Outside reverse-fold the right side.
かぶせ折りで余分な紙を隠す。



48. Reverse-fold four corners.
左右4か所で中わり折り。

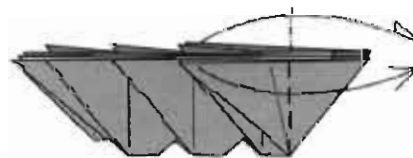

49. Fold two flaps to the right.
2つのカドを右へ折る。



50. Fold six flaps to the right.
残った6つのカドも右へ折る。

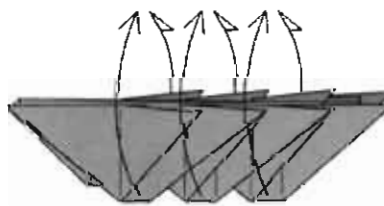

51. Lift up three flaps on each side.
表の3枚と裏の3枚を上へ折る。



52. Pleat the near flap in thirds.
3等分のところで段折り。

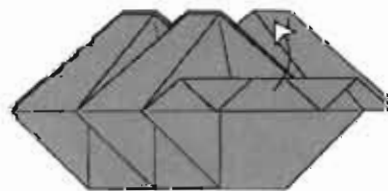

53. Unfold.
元に戻す。

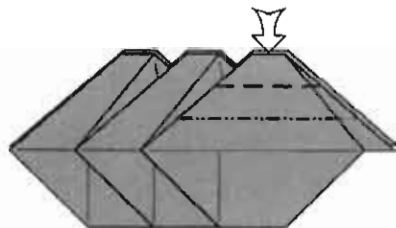

54. Open-sink in thirds.
沈め段折り (Open Sink)。

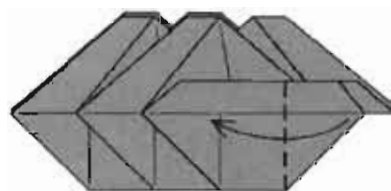

55. Fold one flap to the left.
右のカドを左へ折る。



56. Spread-sink two corners.
カドをひろげてつぶすように折る。

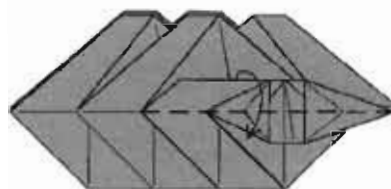

57. Fold a group of layers downward.
まとめて下へ折る。

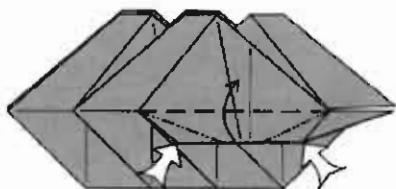

58. Spread-sink two corners.
カドをひろげてつぶすように折る。

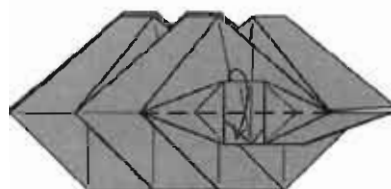

59. Fold one layer down.
1枚下へ折る。

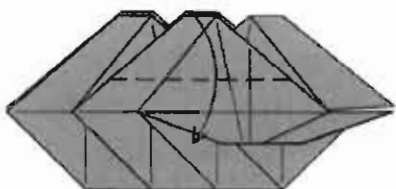

60. Fold 2/3 of the flap down.
1/3の高さのところまで下へ折る。



61. Fold the flap back up.
下の線を上の線に合わせて折る。

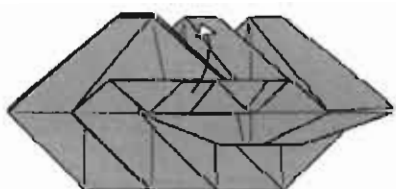

62. Unfold to step 60.
60まで戻す。

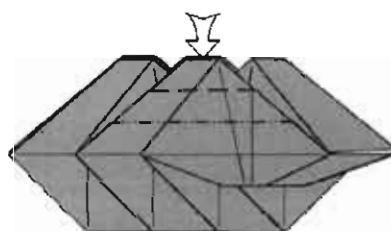

63. Open-sink.
沈め段折り (Open Sink)。

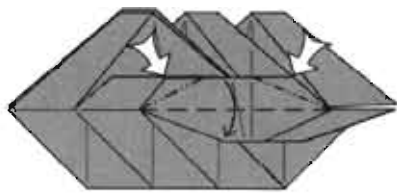

64. Fold one layer down, spread-sinking the corners.

カドをひろげてつぶしながら、1枚下へ折る。

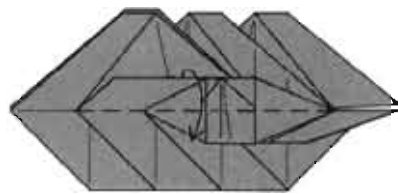

65. Fold a group of layers downward.

まとめて下へ折る。

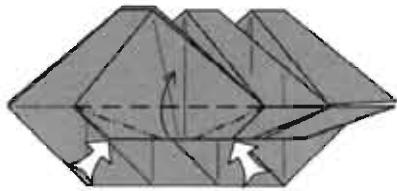

66. Fold one layer upward, spread-sinking the corners.

カドをひろげてつぶしながら、1枚下へ折る。

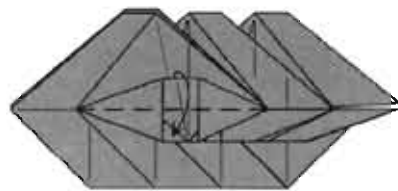

67. Fold one layer down.

1枚下へ折る。

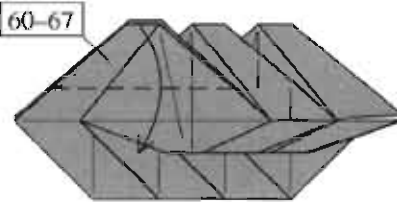

68. Repeat on this flap.
60-67と同じように折る。

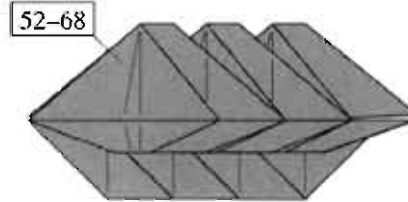

69. Repeat behind.
裏側も52-68と同じ。

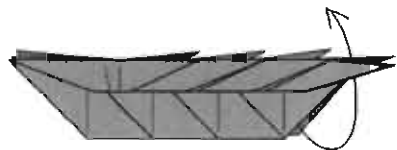

70. Fold the far lower layer upward.

全体を開く。

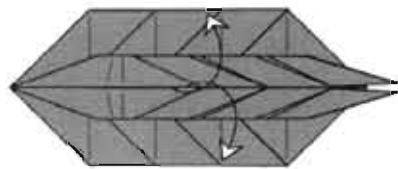

71. Spread the sides of the model apart.

中心から開く。

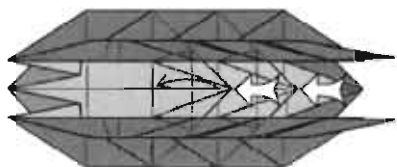

72. Reverse-fold two points to the left.

2つのカドを中わり折り。



73. Flatten the model.
Rotate 1/4 turn.

平らに戻す。90度回転。

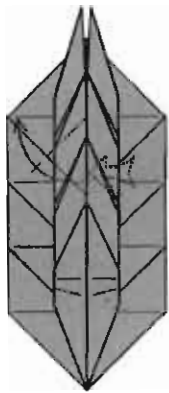

74. Reverse-fold the hidden point up and to the left.
隠れているカドを中わり折り。



75. Reverse-fold the other seven points similarly.
他の7か所も同じ。

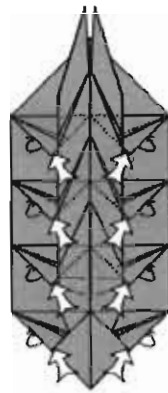

76. Reverse-fold the edges of eight flaps.
中わり折りを8か所で繰り返す。

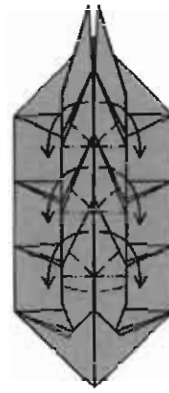

77. Crimp six more points.
内側に段折りを6回。

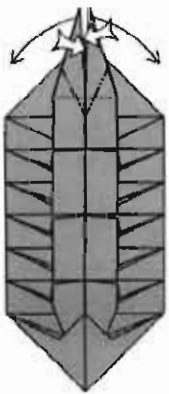

78. Reverse-fold the two top points out to the sides.
中わり折りで触角を折り出す。

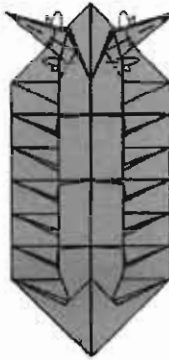

79. Narrow the two points.
細くするように折る。

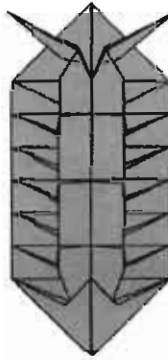

80. Turn the model over.
裏返す。

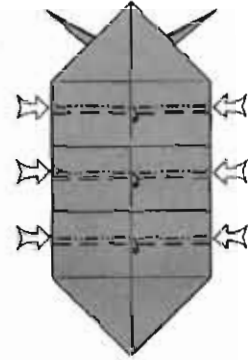

81. Make three crimps as narrow as possible through all layers.
全部の重なりをできるだけ細く段折り。



82. Pleat the top. Crimp the bottom.
上を段折り。下を内側へ段折り。



83. Pleat the top and bottom points.
上下で段折り。下のカドを後ろへ折る。

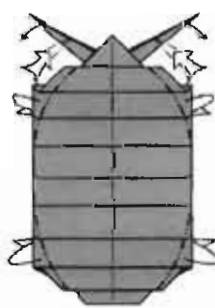

84. Crimp the antennae. Round the body.
中わり折りを2回する要領で触角の形を整える。体を丸くするように後ろへ折る。



85. Finished Pill Bug.
出来上がり。

トンボ

Dragonfly

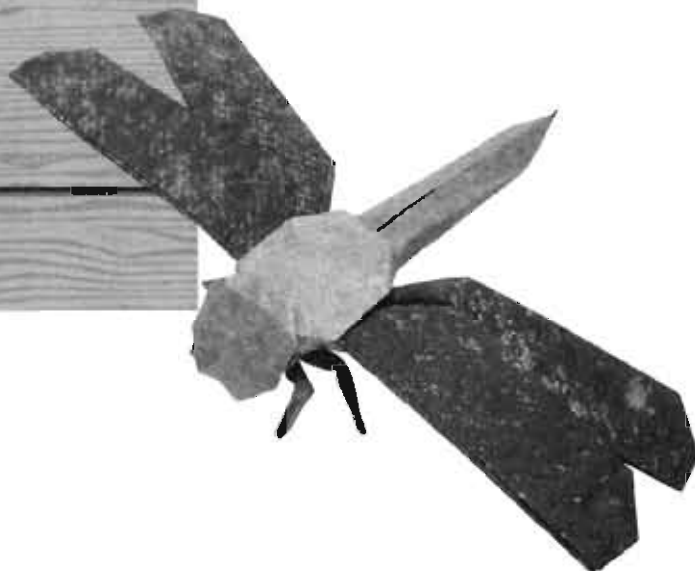

This Dragonfly uses the interior of the paper for the small legs, allowing the raw edge to be used for the large, color-changed wings. It is a straightforward circle-packing, but with inserts in the wings to increase their width.

このトンボは短い脚を表現するのに紙の内部を使用しています。そうすることで、大きな、色違いの翅を紙の端で表現することに成功したのです。単純な円領域構造ですが、翅の幅を確保するために、工夫がなされています。

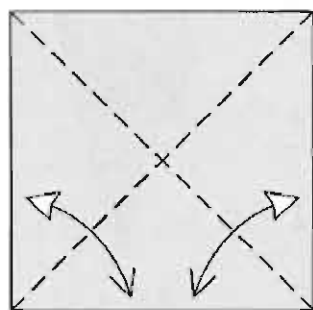
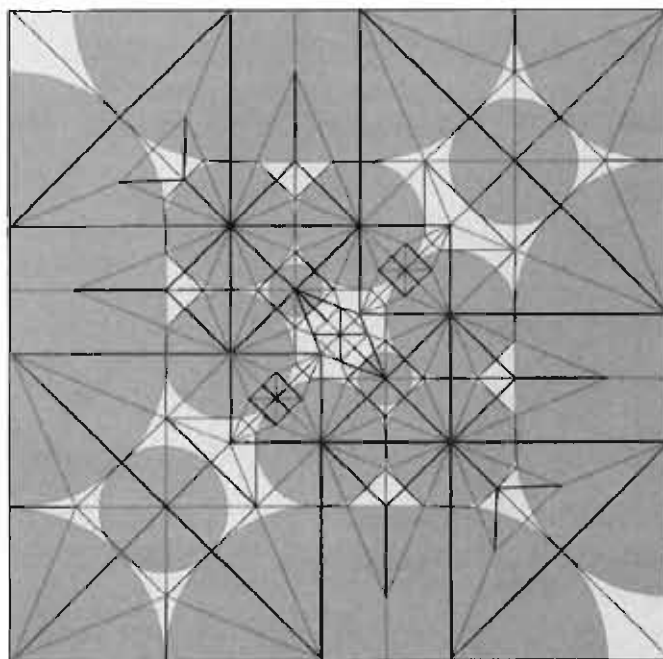
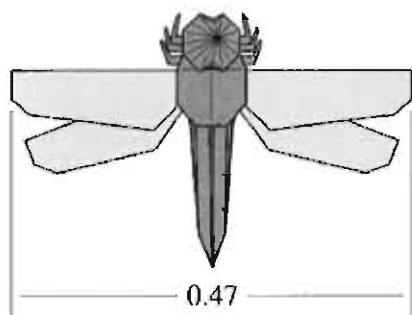

1. White up. Fold and unfold.
白面を上。対角線の折り筋をつける。

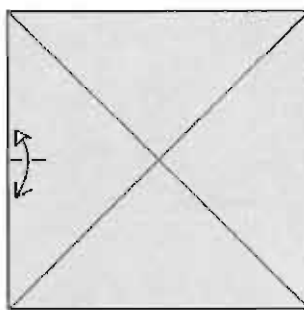

2. Pinch.
中心に印をつける。

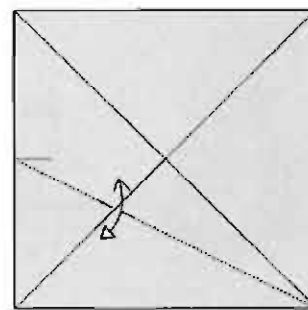

3. Pinch.
カドと印を合わせて、折り筋との交点だけ印をつける。

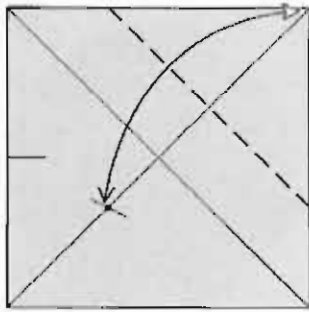

4. Fold and unfold.
カドを印に合わせて
折り筋をつける。

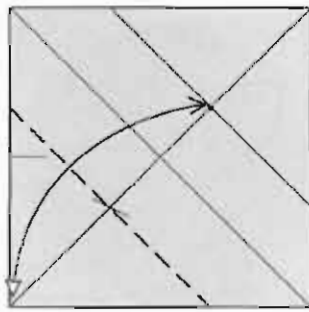

5. Fold and unfold.
反対側のカドを交点に
合わせて折り筋をつける。

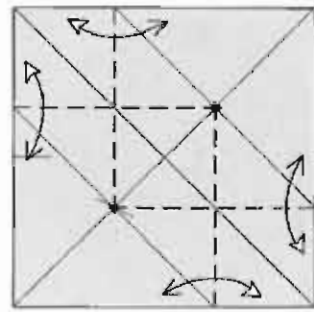

6. Fold and unfold.
交点と交点を結ぶ線で
折り筋をつける。

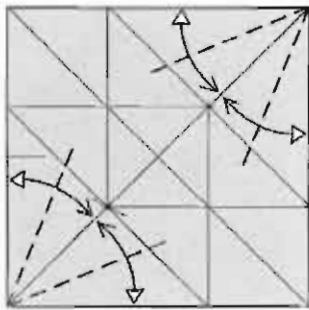

7. Fold and unfold.
角度を2等分する
折り筋をつける。

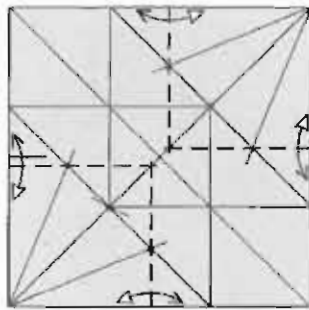

8. Fold and unfold.
交点と線を結ぶ直角な
線で折り筋をつける。

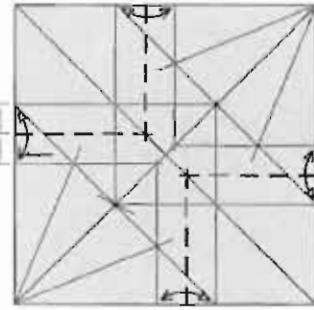

9. Fold and unfold.
折り筋を合わせて
折り筋をつける。

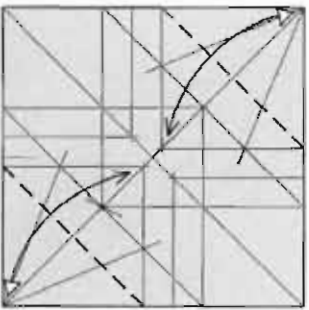

10. Fold and unfold.
カドを折り筋に
合わせて折り筋をつける。

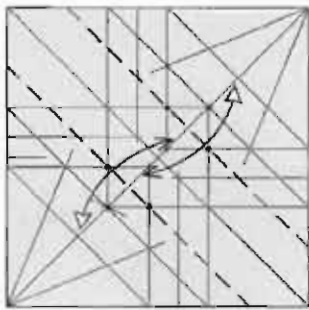

11. Fold and unfold.
交点を通る線で折り筋をつける。

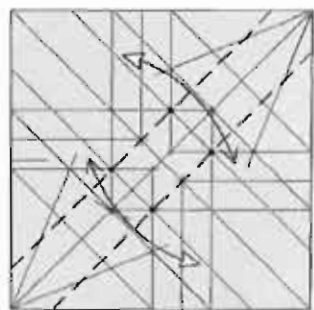

12. Fold and unfold.
交点を通る線で折り筋をつける。

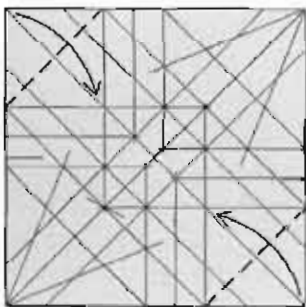

13. Fold two corners.
カドを折り筋に
合わせて折る。

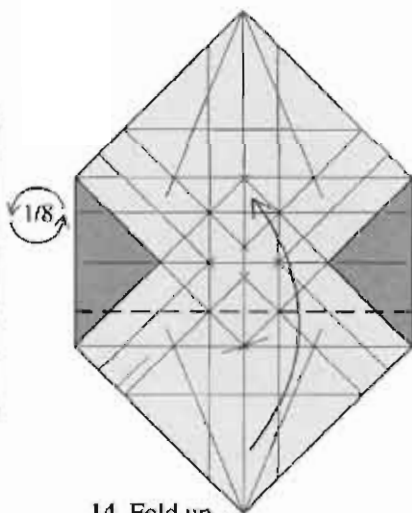

14. Fold up.
ついている折り筋で上へ折る。

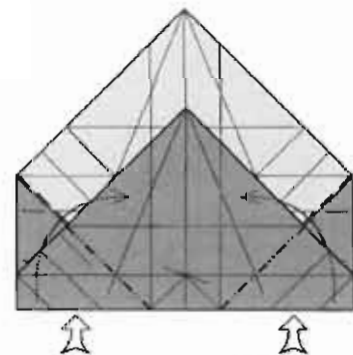

15. Reverse-fold.
中わり折り。

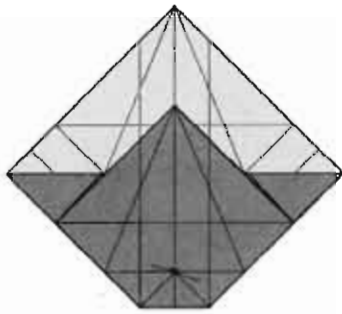

16. Turn over.
裏返す。

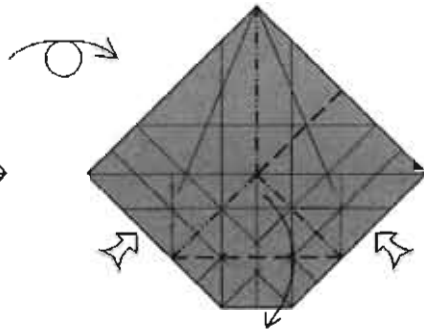

17. Squeeze the sides.
左右からつぶして、カドを
右に倒すように折りたたむ

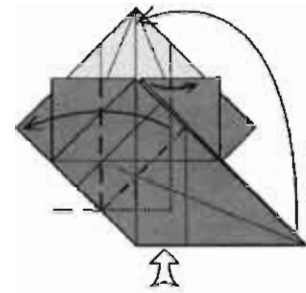

18. Squash-fold.
内側をひろげて
つぶすように折る。

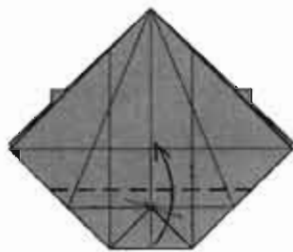

19. Fold one flap.
上の1枚をいっばいの
ところで折る。

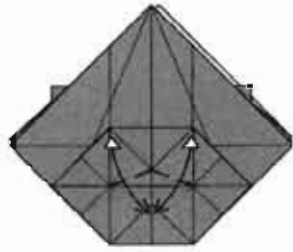

20. Fold and unfold.
交点と交点を結ぶ
折り筋をつける。

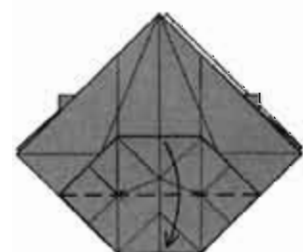

21. Fold one flap.
1枚下へ折る。

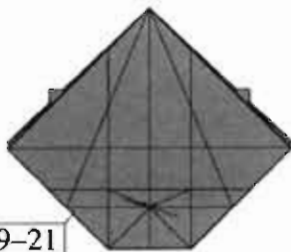

19-21

22. Repeat behind.
裏側も 19-21 と同じ。

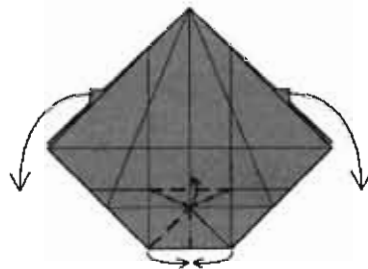

23. Bring two corners together;
repeat behind.
カドをつまんで合わせて上へ折る。
裏も同じ。隠れているカドが
ずらされるのに注意。

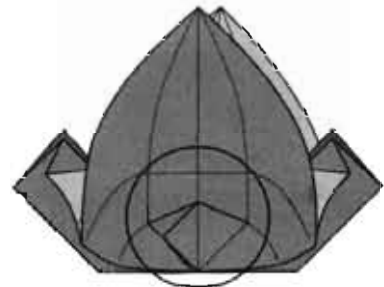

24. Steps 25-33 are close-up.
ここからは拡大図。

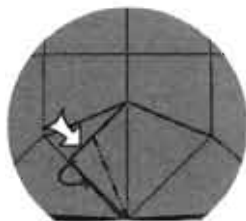

25. Reverse-fold.
中わり折り。

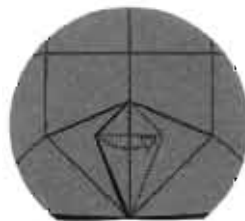

26. Pull out a single layer.
重なりを反対側に引き出す。

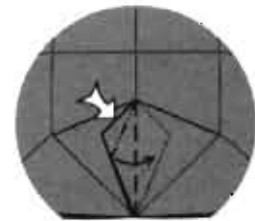

27. Spread-sink.
内側をひろげてつぶす。

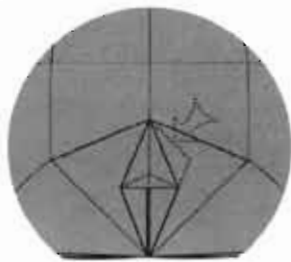

28. Repeat on the hidden flap.
内側の隠れている紙も同じように折る。

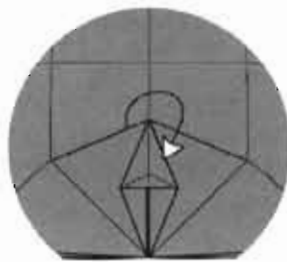

29. Bring one layer in front.
後ろの縁を手前に出してカドを沈め折り。

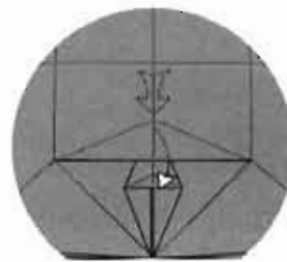

30. Sink a hidden point.
内側のカドを押し出すように沈め折り。

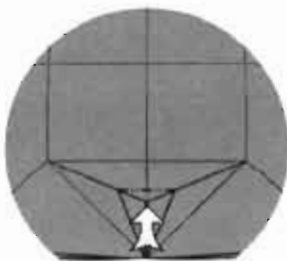

31. Sink the tip.
カドの先を沈める。

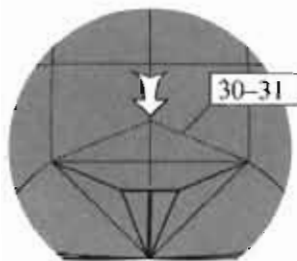

32. Repeat on the other hidden flap.
もう1つの隠れたカドも30-31と同じように折る。

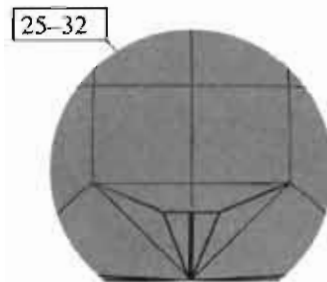

33. Repeat behind.
裏側も25-32と同じ。

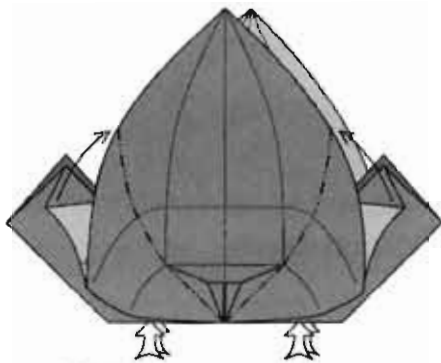

34. Reverse-fold four edges.
カドを4か所中わり折り。

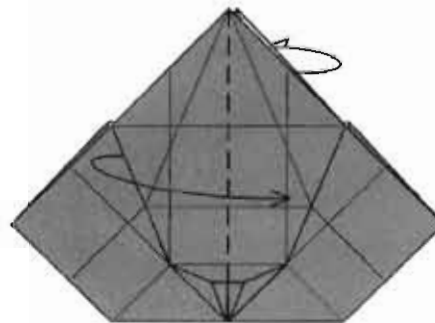

35. Fold one flap in front and back.
表の1枚と裏の1枚をそれぞれ反対側に折る。

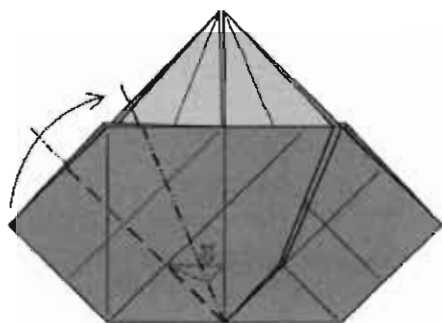

36. Crimp with a hidden sink.
根元の部分をつぶしながら内側に段折り。

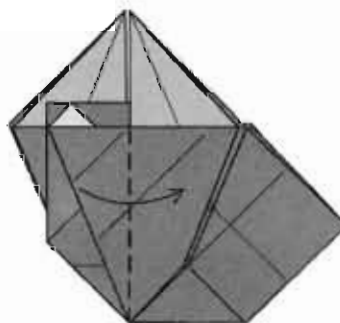

37. Fold one layer.
1枚反対側に折る。

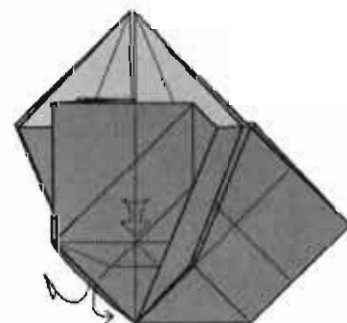

38. Sink the interior edge.
内側をひろげて中の縁を沈め折り。

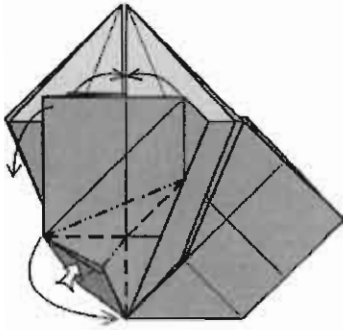

39. Pivot the left flap down and flatten completely.

左側の部分を回転して平らに折りたたむ。

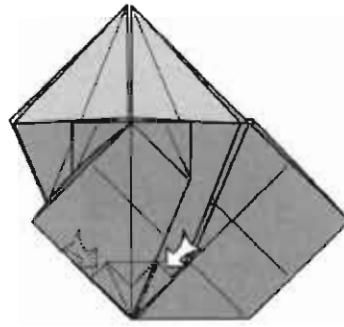

40. Reverse-fold two edges.

2か所で中わり折り。

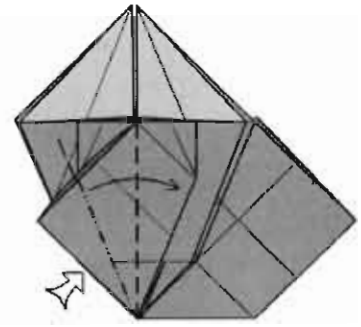

41. Squash-fold.

内側をひろげてつぶすように折る。

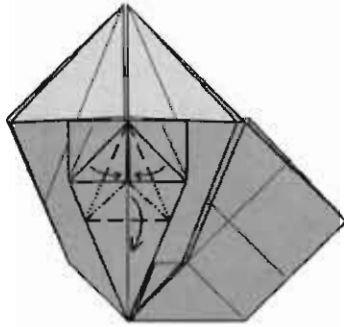

42. Petal-fold.

内側をひろげてつぶすように折る。

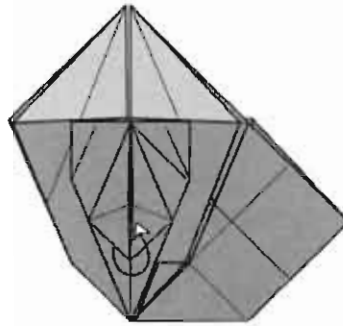

43. Tuck inside.

カドを内側に折り込む。

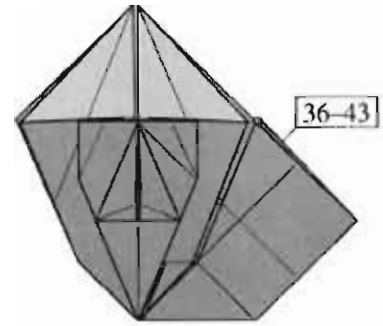

44. Repeat behind.

裏側も 36-43 と同じ。

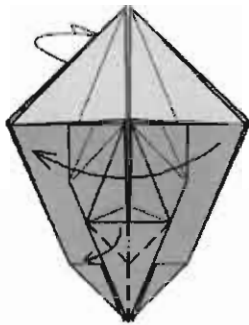

45. Spread layers front and back.

手前の線を起こして下へ折りながら右のカドを反対側へ折る。裏側も同じ。

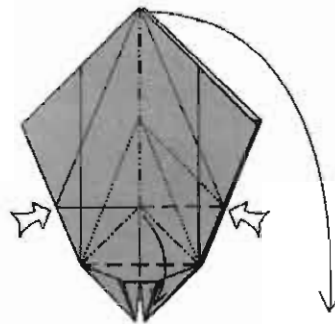

46. Squeeze the flap and swing it down.

左右をつぶしてカドを右に倒すように折りたたむ。

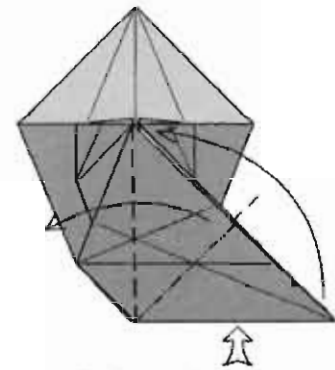

47. Squash-fold.

内側をひろげてつぶすように折る。

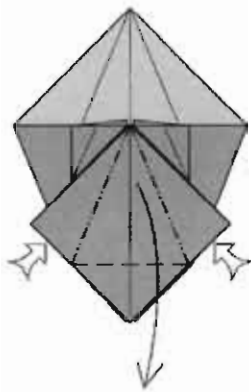

48. Petal-fold.
内側もひろげて
つぶすように折る。

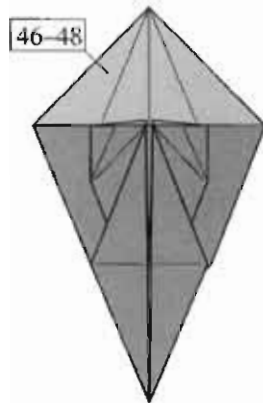

49. Repeat behind.
裏側も 46-48 と同じ。



50. Spread the top.
上の部分を開く。
図の見る位置が
変わる。

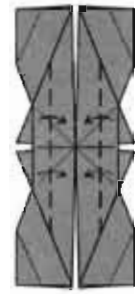

51. Fold the edges to the center.
縁をいっばいの
ところで折る。

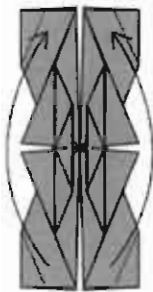

52. Close the model.
再び閉じる。

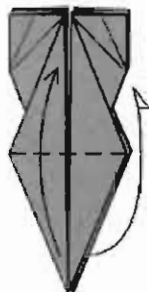

53. Fold two flaps.
カドをそれぞれ
上へ折る。

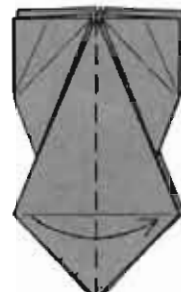

54. Fold one flap.
1枚反対側へ折る。

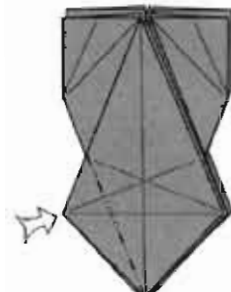

55. Open-sink.
沈め折り
(Open Sink)。

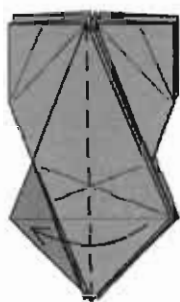

56. Fold the flap
back to the left.
戻す。

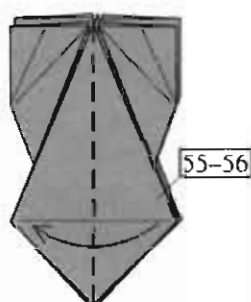

57. Repeat on the right.
右側も 55-56 と
同じ。

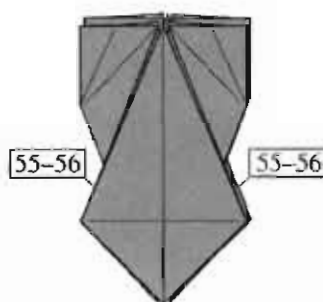

58. Repeat two
more places.
他の2か所も同じ。



59. Fold one flap.
1枚上へ折る。



60. Bring one layer in front and swing the flap down.

後ろの層を手前を出してカドを沈め折りしてから上のカドを下に折る。

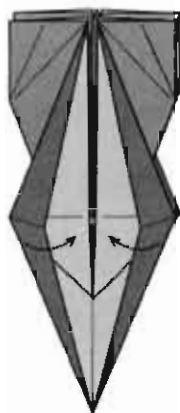

61. Flatten.

平らに折りたたむ。

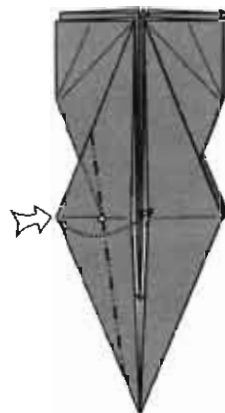

62. Closed-sink the edge.

縁を沈め折り (Closed Sink)。



63. Mountain-fold the corner.

飛び出たカドを内側へ折る。

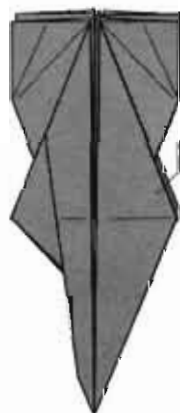

64. Repeat on the right.

右側も 62-63 と同じ。



65. Fold up.

カドを上へ折る。

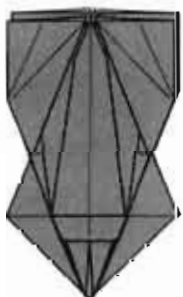

66. Turn over.

裏返す。

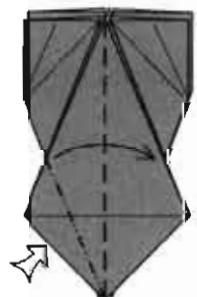

67. Spread-sink.

内側をひろげてつぶすように折る。

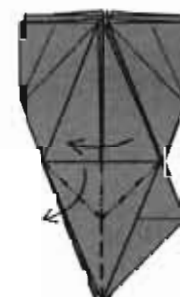

68. Fold the flap back and pull down an edge.

上の1枚を反対側へ戻しながら縁を起こして折りたたむ。

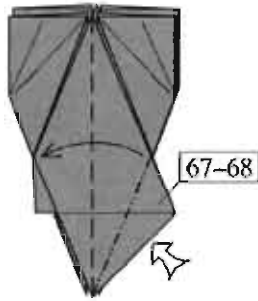

69. Repeat on the right.
右側も 67-68 と同じ。

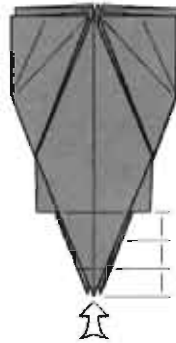

70. Open-sink.
1/3 のところで
沈め折り
(Open Sink)。

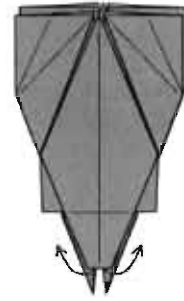

71. Spread the layers.
沈め折りした部分を
ひろげてつぶすように
折る。



72. Fold the near flap
down.
上の 1 枚を下へ折る。

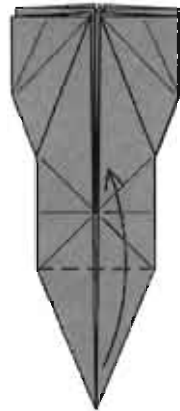

73. Fold the flap up.
カドを上へ折る。

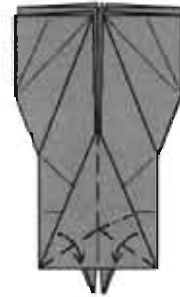

74. Fold a rabbit ear.
つまみ折り。

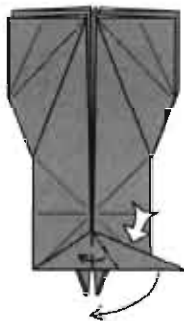

75. Squash-fold.
内側をひろげて
つぶすように折る。



76. Open and squash-
fold.
内側をひろげてつぶす
ように折る。

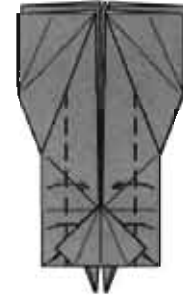

77. Fold the edges in.
縁をいっぱい
のところで折る。

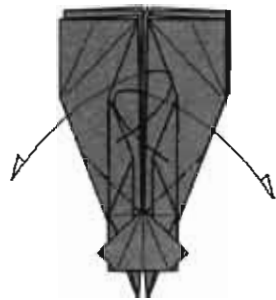

78. Mountain-fold two flaps.
左右1枚ずつを山折りで横へ出すように折る。

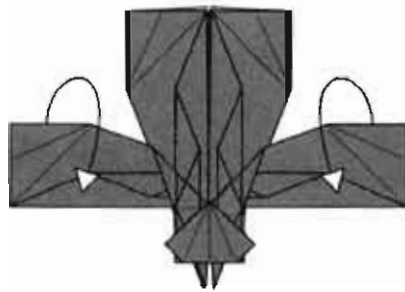

79. Wrap one layer of paper from back to front.
裏返して白い面を前に出す。

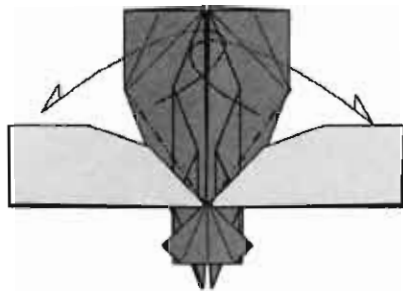

80. Mountain-fold the next pair.
残りの2枚も左右に山折り。

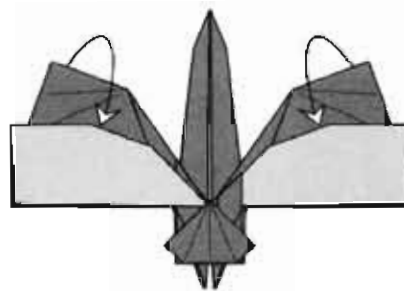

81. Wrap one layer.
裏返して白い面を前に出す。

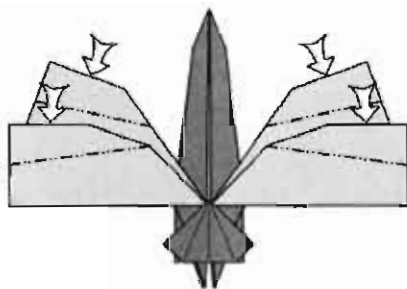

82. Sink each wing.
沈め折り。

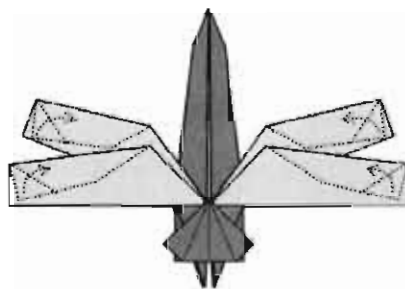

83. Fold the corner inside each wing to lock.
内側を折って留める。

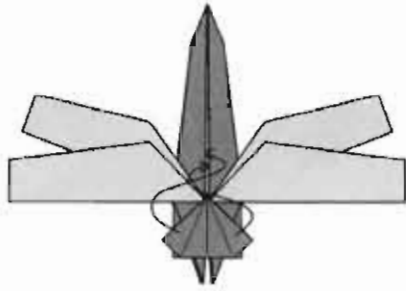

84. Tuck the edges inside.
 縁を上折ってカドを
 内側へ折り込む。

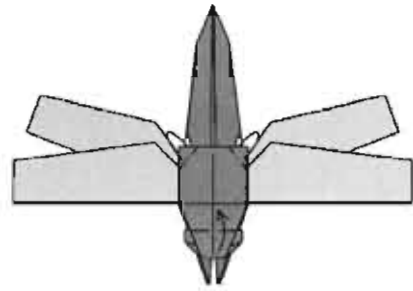

85. Open the head. Shape
 the thorax.
 胸を形作る。頭の部分を
 開く。

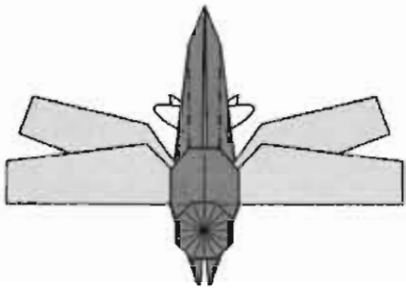

86. Round the abdomen.
 Turn the model over.
 腹部を丸く折る。裏返す。

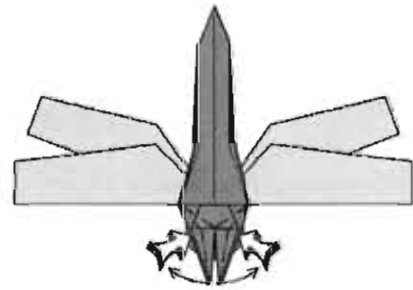

87. Rabbit-ear all six legs.
 脚をつまみ折り。

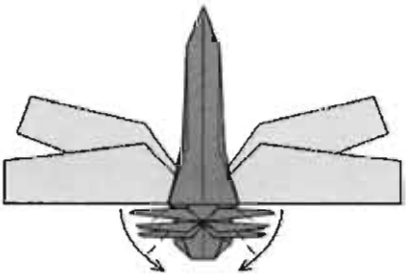

88. Shape the legs. Turn over.
 脚の形を整える。裏返す。

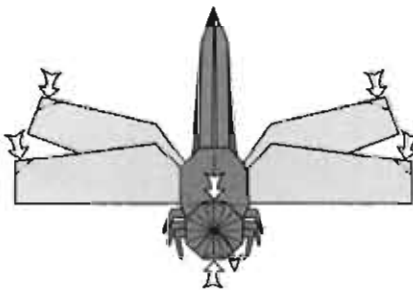

89. Final shaping.
 羽と頭部の形を整える。

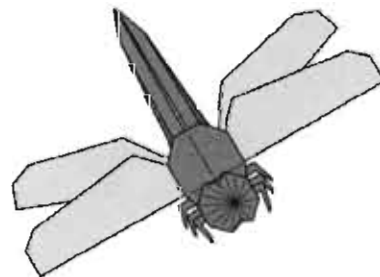

90. Finished Dragonfly.
 出来上がり。

飛ぶ ゴホンツノカブト

Eupatorus gracilicornus

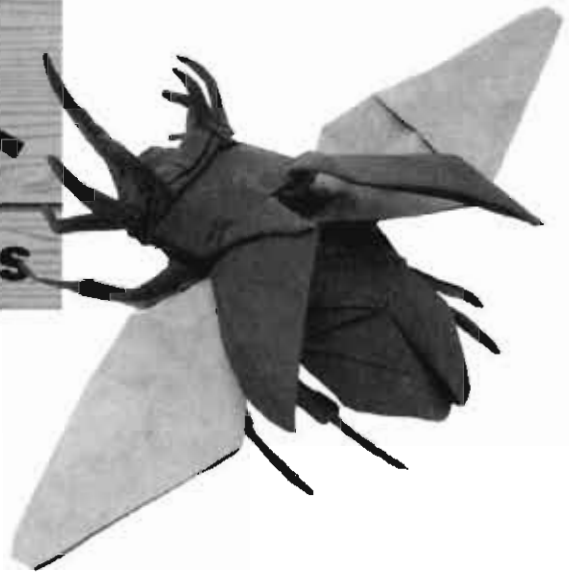

Of the various beetles, the multi-horned *Eupatorus* is one of the most challenging with its five horns (in addition to antennae, wings, and elytra). The base for this model is a straightforward circle packing, but its angles—odd multiples of 11.25° —allow an interesting and unusually symmetric crease pattern.

甲虫類の中で、ゴホンツノカブトは、ツノが5本もあることから（さらに触角、翅、鞘翅があることから）もっとも創作しにくいものの1つです。円領域をただ確保するだけでなく、 11.25° に角を等分することによって、非常に興味深い左右上下対称の展開図を実現することが可能になりました。

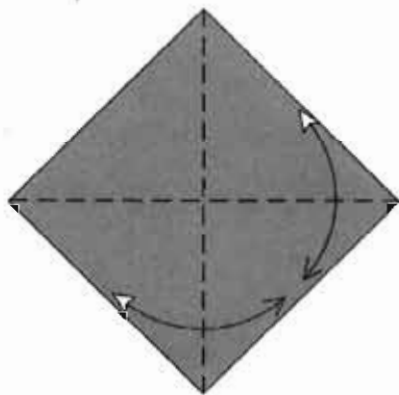
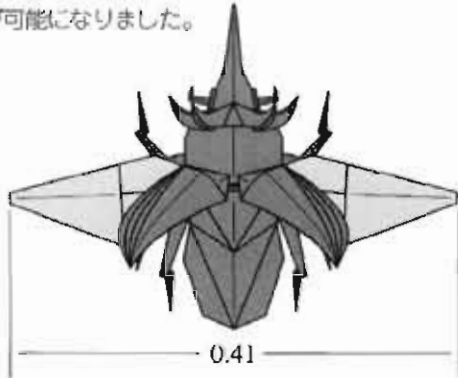
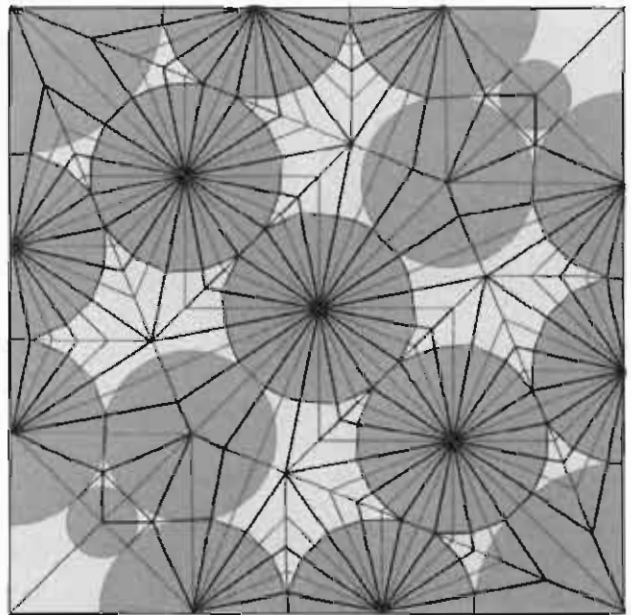

1. Color up. Fold and unfold.
色面を上。対角線で折り筋をつける。

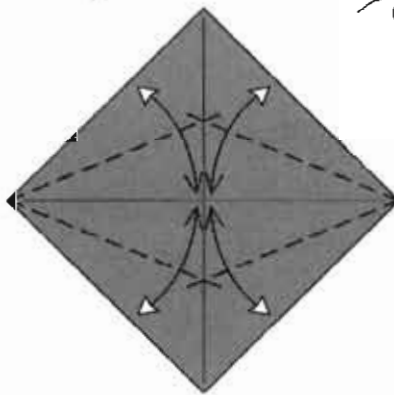

2. Fold and unfold. Turn over.
線を中心に合わせて折り筋をつける。裏返す。

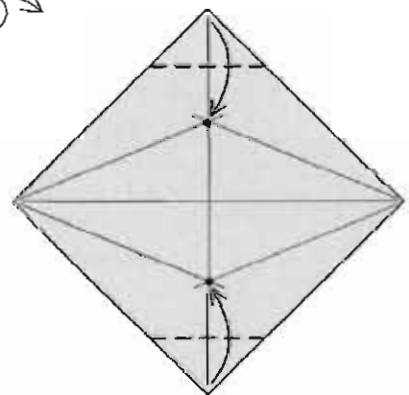

3. Fold to the crease intersections.
カドを交点に合わせて折る。

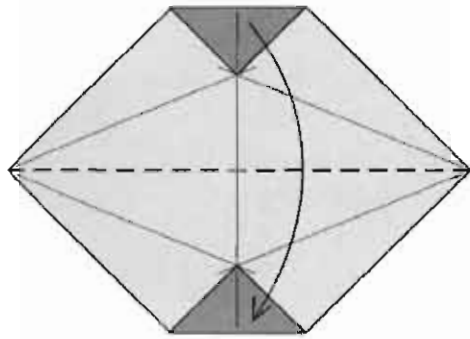

4. Fold in half.
半分に折る。

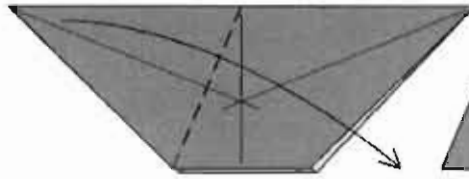

5. Fold the corner to the right.
カドを右に折る。

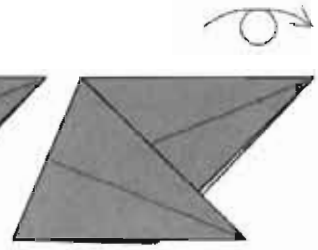

6. Turn over.
裏返す。

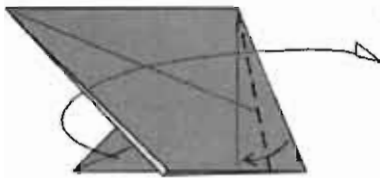

7. Bring the folded edge to the center line.
縁を中心線に合わせて折る。
左下の紙が右側に出る。

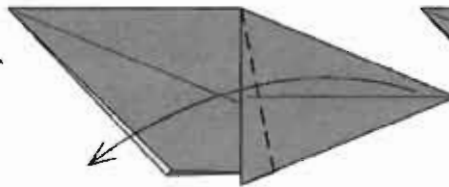

8. Fold the flap to the left.
後ろの縁のところ
カドを左に折る。

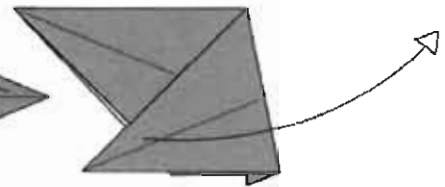

9. Unfold to step 5.
5に戻す。



10. Repeat on the left.
左側も5-9と同じ。



11. Fold a rabbit ear.
ついている線をつまみ折り。
裏側も同じ

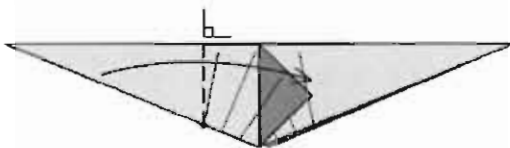

12. Fold the flap to the right.
左下の折り筋の交点から、
上の縁と垂直になるように折る。

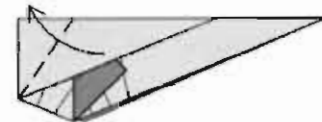

13. Fold the flap up so that its edge aligns along the folded edge.
縁と縁を合わせてカドを上折る。

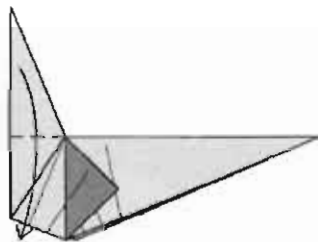

14. Fold the flap down so that the edges along the left are aligned.
縁のところを下に折る。

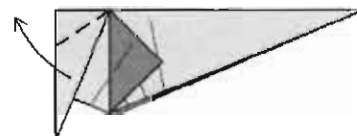

15. Fold the flap up so that the top edges are aligned.
縁と縁を合わせて左に折る。



16. Fold and unfold. Then turn the model over.
後ろの線のところで折り筋をつける。裏返す。



17. Fold and unfold, カドと中心を結ぶ線で折り筋をつける。



18. Unfold. 戻す。



19. Fold both the front and rear flaps to the right. 色の付いた部分を右へ折る。裏も同じ。



20. Repeat on the left. 左側でも 12-19 を繰り返す。

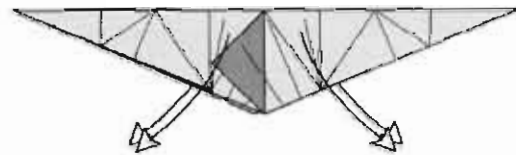

21. Unfold the rabbit ear. Repeat behind. つまみ折りの部分を開く。裏側も同じ

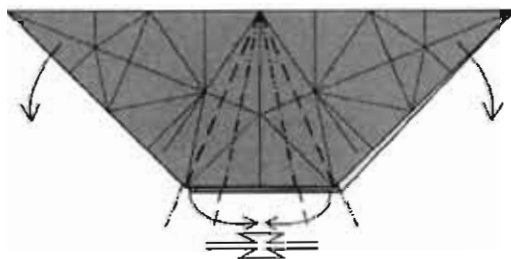

22. Crimp the middle of the model using the existing creases. ついている折り筋で内側に段折り。

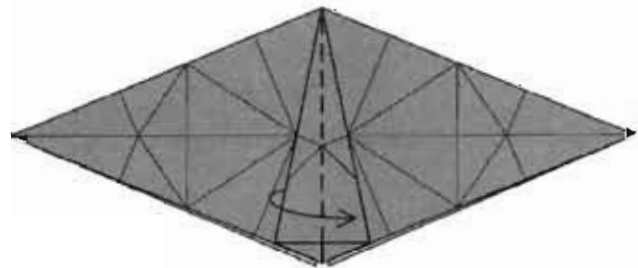

23. Fold one layer to the right. 1枚右へ折る。



24. Fold the left flap upward, extending an existing crease to the center line. The bottom of the model will not lie flat. ついている折り筋を中心線まで延長し、斜め上へ折る。下は平らにならない。

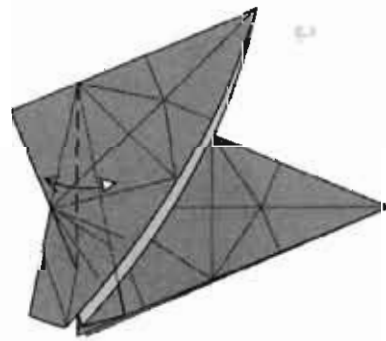

25. Fold and unfold along the center line. 中心線で折り筋をつける。

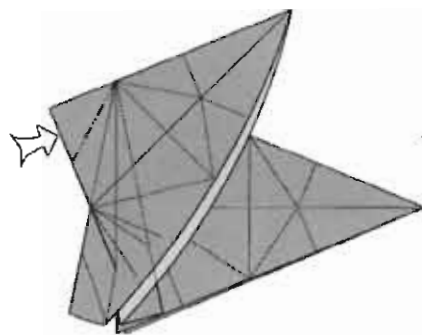

26. Reverse-fold the corner.
カドを中わり折り。

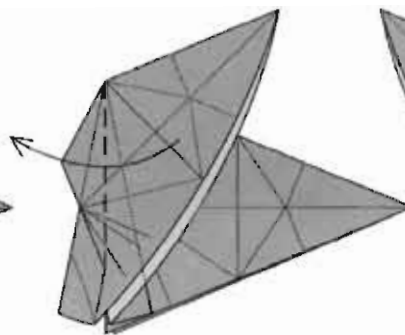

27. Swing the flap over to the left.
左へ折り返す。

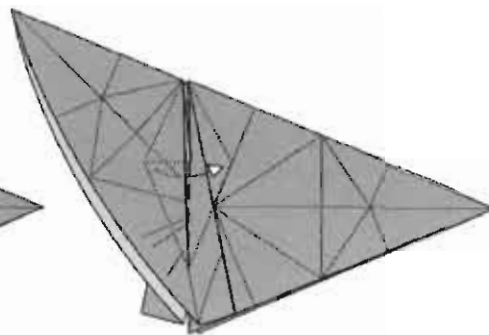

28. Pull out a single layer of paper (un-sink).
重なっている紙を引き出す
(沈め折りの逆)。

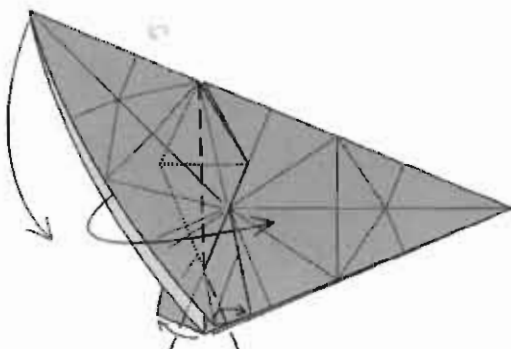

29. Partially squash-fold the upper flap but don't flatten it.
内側を開く。まだつぶさない。

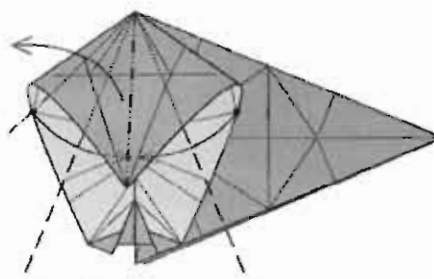

30. Bring two marked points together.
●印の部分を中心に合わせて
カドを左へ折りたたむ。

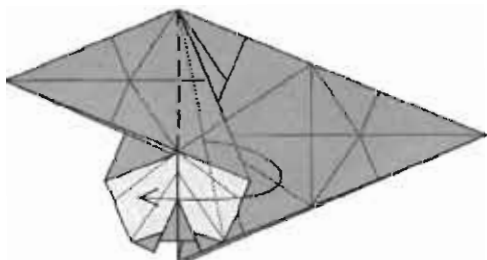

31. Fold two of three narrow layers.
2枚まとめて反対側へ。

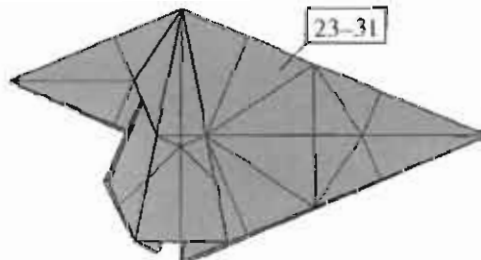

32. Repeat on the right.
右側も 23-31 と同じ。

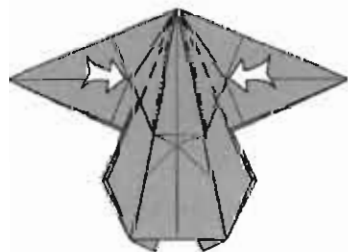

33. Open-sink the corners.
Repeat behind.
沈め折り (Open Sink).
裏側も同じ。

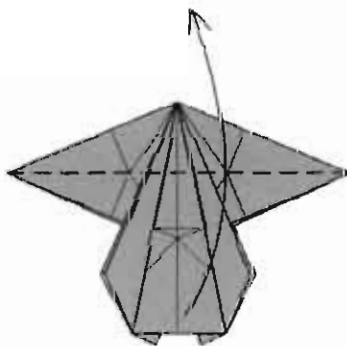

34. Lift up the near half of the model.
カドとカドを結ぶ線
上に折る。

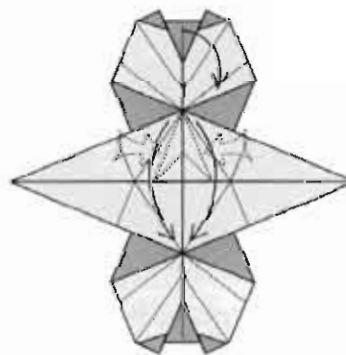

35. Fold two raw edges down and squash the edges underneath.
内側の部分をつぶしながら
線を下に折る。

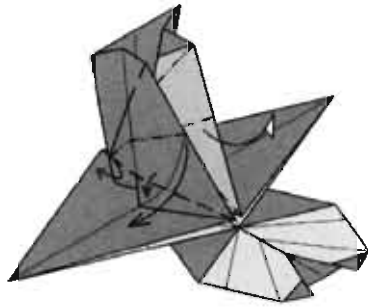

36. Squash-fold and flatten.
持ち上がってきた部分を
ひろげてつぶす。

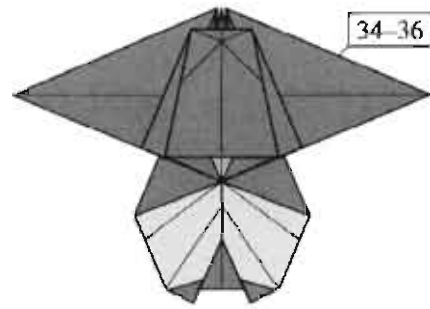

37. Repeat behind.
裏側も 34-36 と同じ。

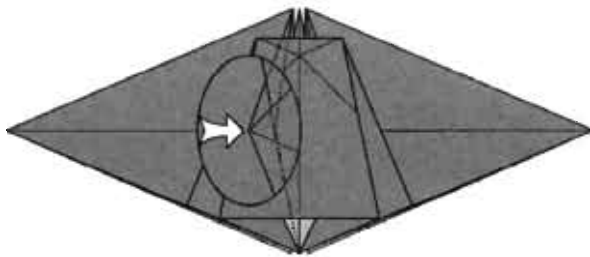

38. Sink the upper and lower edges of
the hidden corner.
隠れているカドの上下の縁を沈め折り
(Open Sink)。

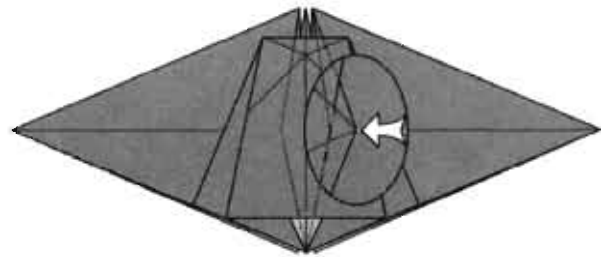

39. Repeat on the right and on both
sides behind.
右側も同じように沈め折り。

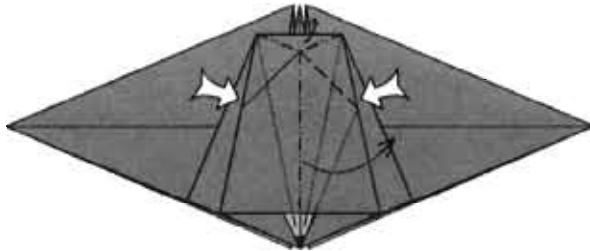

40. Squeeze the sides of the flap and
swing it over to the right. Repeat behind.
左右からつぶして右へ倒す。
裏側も同じ。

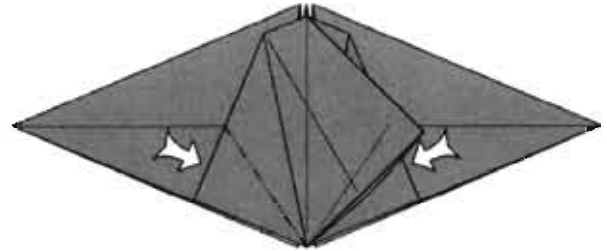

41. Reverse-fold the edges.
Repeat behind.
両側の縁を中わり折り。
裏側も同じ。



42. Open-sink the edges in
and out. Repeat behind.
沈め段折り (Open Sink)。
裏側も同じ。



43. Reverse-fold the side flaps.
両側のカドを中わり折り。

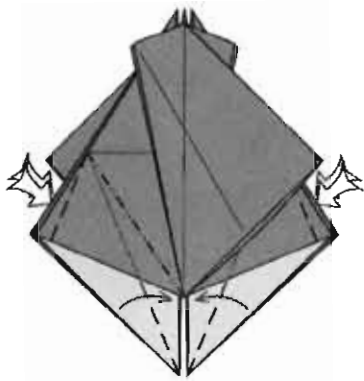

44. Reverse-fold the edges.
縁を中わり折り。

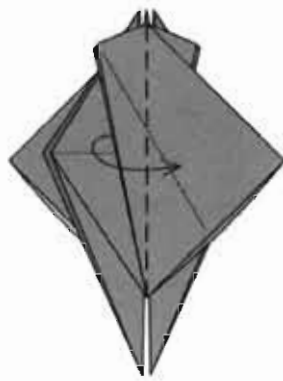

45. Fold a group of layers to the right.
手前の重なりを右へ折る。

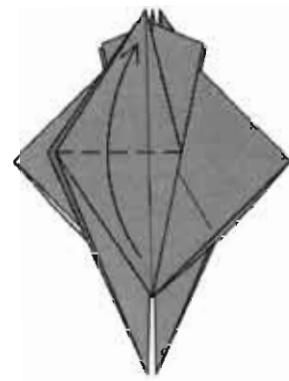

46. Fold one flap up.
カドを上へ折る

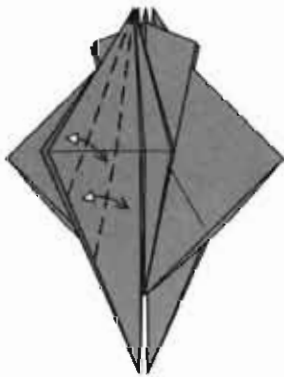

47. Fold and unfold in thirds.
カドを3等分する折り筋をつける。

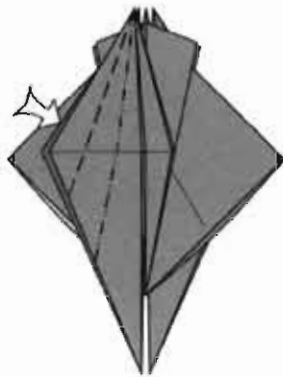

48. Open-sink in and out.
沈め段折り (Open Sink)。

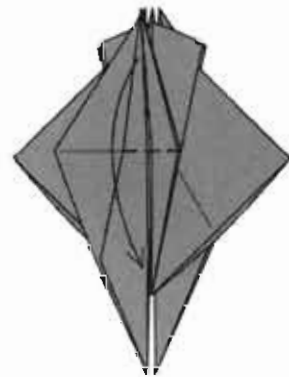

49. Fold the point back down.
カドを下へ折る。

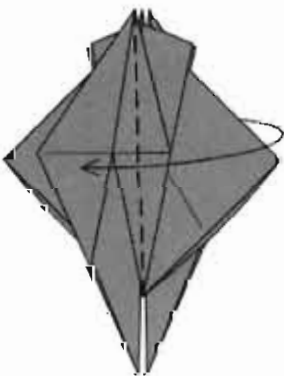

50. Fold the large flap and the bundle of layers in front of it to the left.
大きく出ているカドを他の層と一緒に反対側へ折る。

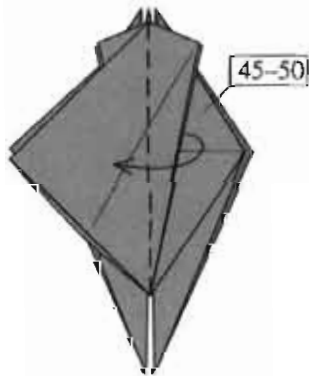

51. Repeat on the right.
右側も 45-50 と同じ。

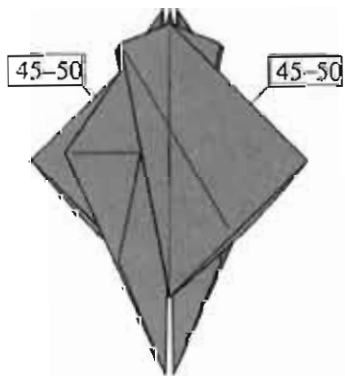

52. Repeat behind.
裏側も 45-50 と同じ。

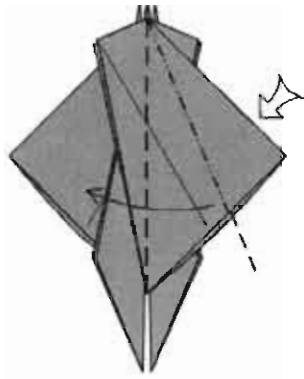

53. Squash-fold.
内側をひろげて
つぶすように折る。

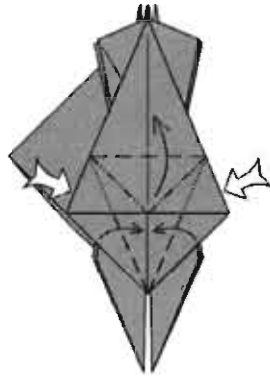

54. Petal-fold.
内側をひろげて
つぶすように折る。



55. Tuck the flap
inside.
カドを内側へ
折り込む。

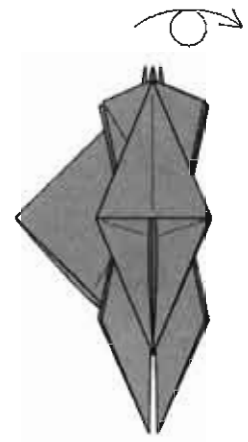

56. Turn over.
裏返す。

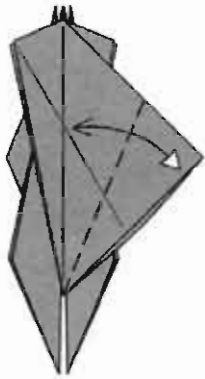

57. Fold and unfold.
線を中心に合わせて
折り筋をつける。

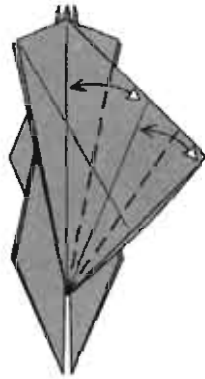

58. Fold and unfold.
さらに半分の
折り筋をつける。

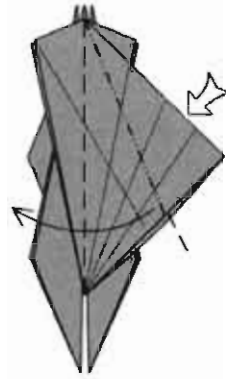

59. Squash-fold.
内側をひろげて
つぶすように折る。

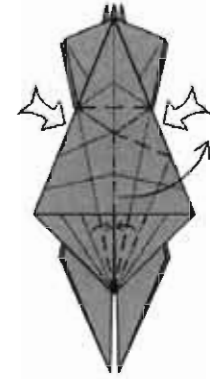

60. Squeeze the
middle and swing
the new flap to the
right.
左右からつぶして
線を右へ倒す。

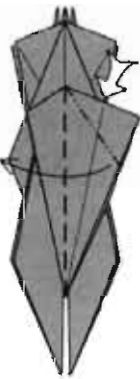

61. Squash-fold.
内側をひろげて
つぶすように折る。

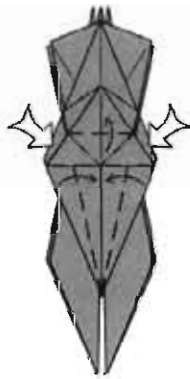

62. Petal-fold.
内側をひろげて
つぶすように折る。



63. Tuck the point inside.
カドを内側へ折り込む。

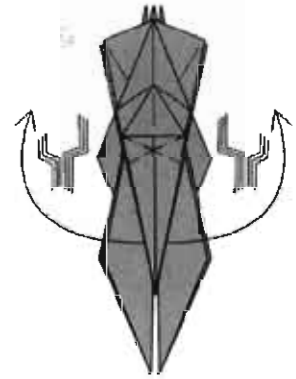

64. Crimp two
points upward.
カドを内側に
段折りして横に出す。

飛ぶ
カゴ
ハンズ
ノ

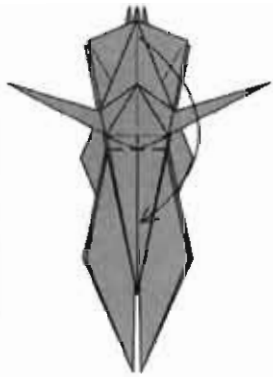

65. Fold the group of three points downward.
次の図のように3枚、下に折る。

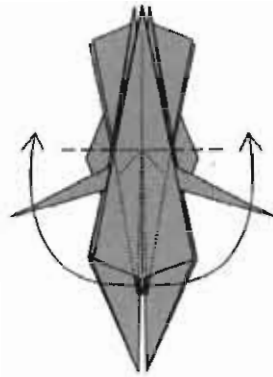

66. Crimp the next pair of points upward.
隠れているカドを内側に段折りして横へ出す。

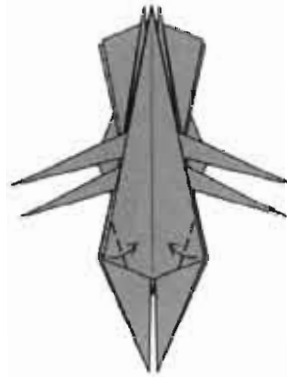

67. Fold the corners inward.
両側のカドを折る。

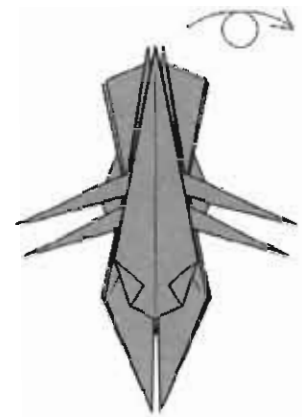

68. Turn the model over.
裏返す。

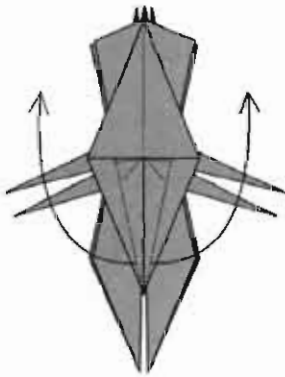

69. Crimp the remaining pair of points upward.
隠れているカドを内側に段折りして横へ出す。

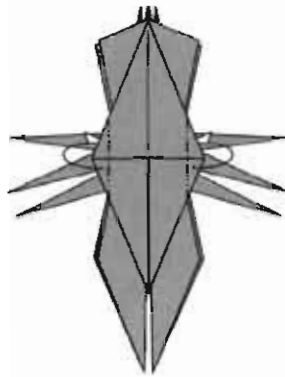

70. Mountain-fold the side corners.
横のカドを後ろへ折る。

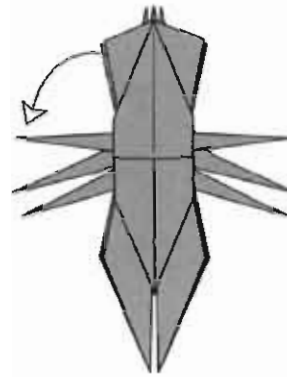

71. Carefully pull out a corner as far as possible.
後ろのカドを引き出す。

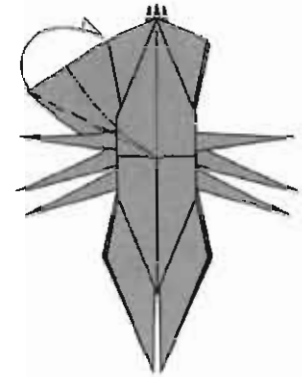

72. Mountain-fold the flap behind and flatten.
カドを後ろへ段折りして平らに折りたたむ。

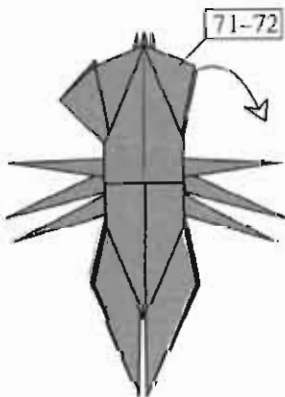

73. Repeat on the right.
右側も71-72と同じ。

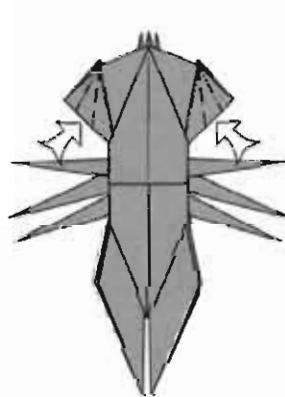

74. Reverse-fold the edges in and out.
中わり折りを繰り返す。

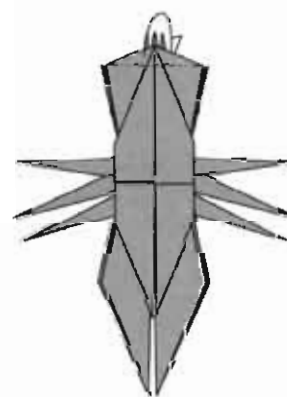

75. Mountain-fold the tip.
カドを後ろへ折る。

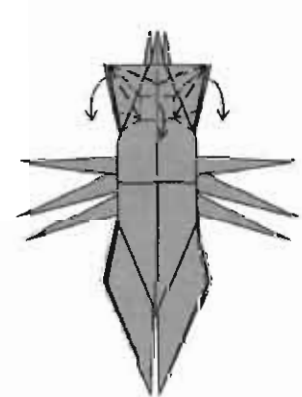

76. Collapse and narrow the top flap, allowing the longer pair of points to stand out to the sides.
カドが左右に出るように図のような折り筋で折りたたむ。

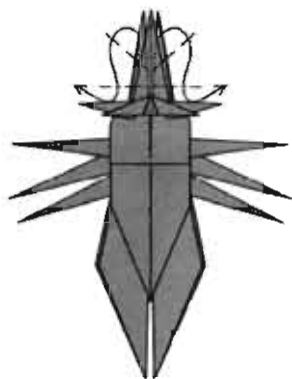

77. Reverse-fold the antennae down and out to the sides.

触角を下と横へ2回中わり折り。

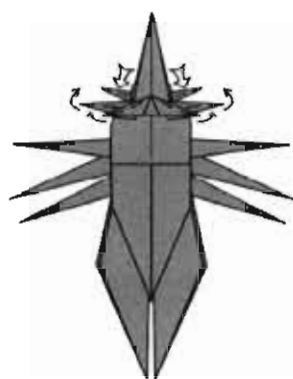

78. Pinch and narrow the antennae. Curl the four horns on the head forward.

触角をつまんで細く折る。ツノ4本を曲げて形作る。

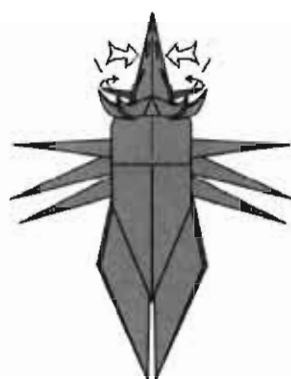

79. Bend the antennae tips forward. Narrow the top horn and curve it upward.

触角の先を曲げる。真ん中のツノを細く折り手前に曲げる。

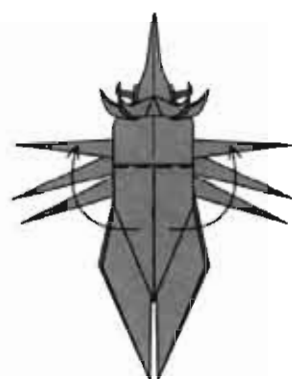

80. Lift two flaps up so that they stand up from the body.

左右のカドを持ち上げる。

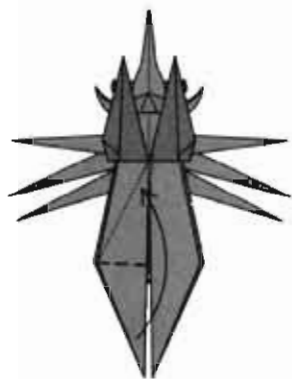

81. Fold up one flap so that its edge hits the junction of several edges.

線と線に合わせてカドを折る。

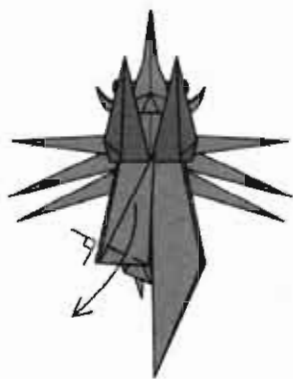

82. Fold the flap back down so that the edges are aligned.

線と線に合わせて、直角に下へ折る。

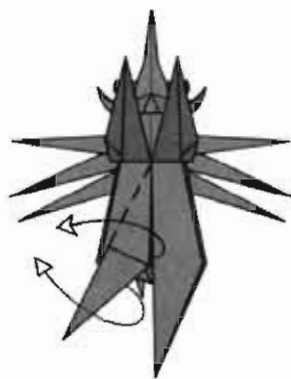

83. Unwrap a single layer from both front and back, disentangling the layers from both sides.

紙を1枚裏返して白い面を出し、羽の層がばらばらになるようにする。

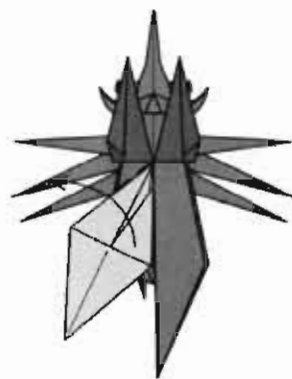

84. Valley-fold the wing out to the sides.

羽を斜めに折って横に出す。

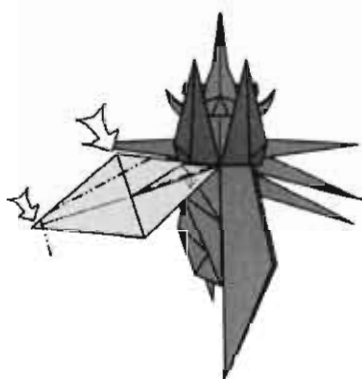

85. Shape the wing by sinking its leading edge and reverse-folding its tip. Hide the loose flap by tucking it into a pocket.

羽の縁を沈め折り、先を中わり折りして羽の形を整える。余分な紙は内側に折り込む。

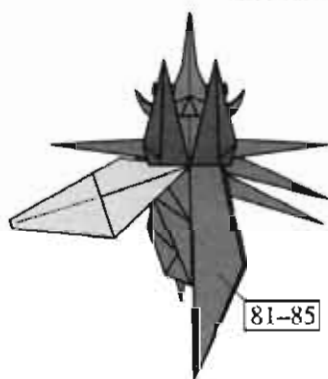

86. Repeat on the right. 右側も81-85と同じ。

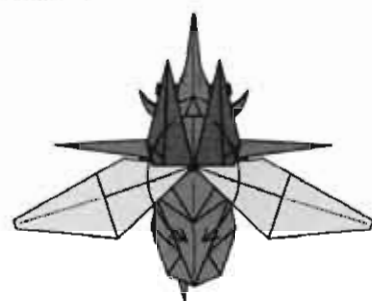

87. Fold the two flaps back down over the wings. 持ち上げていたカドを戻す。

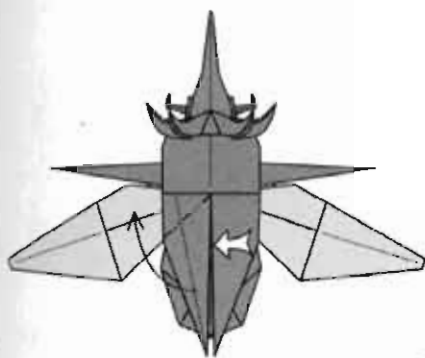

88. Reverse-fold the flap out to the side.

中わり折りで上羽を上へ折る。

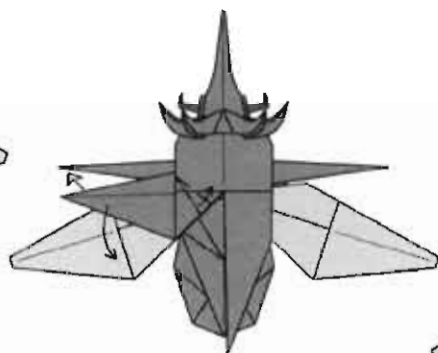

89. Spread the tip of the elytrum to round it. Crimp and swing it downward.

上羽の先のひだを曲面になるようにひろげることで甲虫らしくなる。段折りして上羽を下げる。

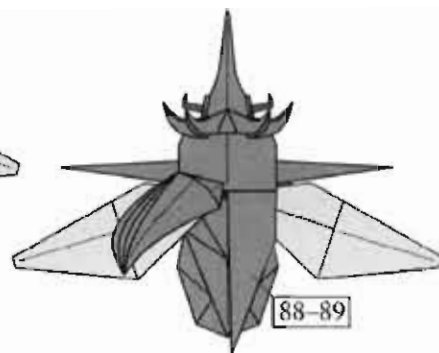

90. Repeat on the right.

右側も 88-89 と同じ。

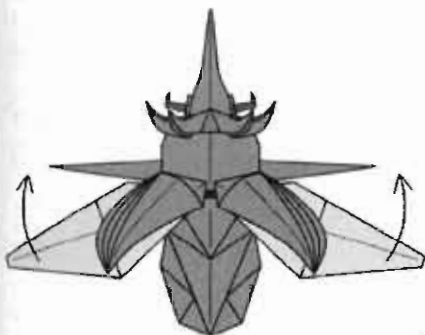

91. Adjust the wing position.

羽のバランスを調節する。

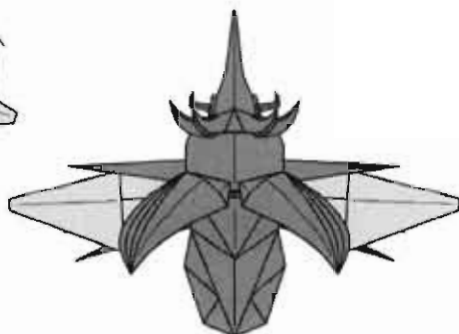

92. Like this. The next few steps will not show the wings or elytra.

次からは上羽と下羽を示さない。

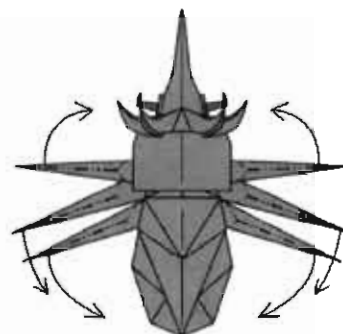

93. Rabbit-ear each of the legs.

脚をつまみ折り。

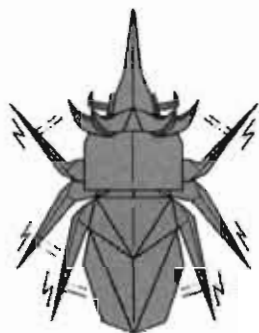

94. Crimp and narrow the feet.

内側に段折りして細くする。

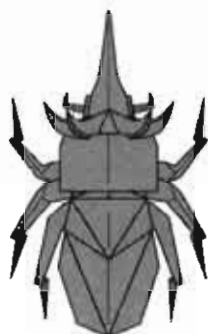

95. Like this.

脚の完成。

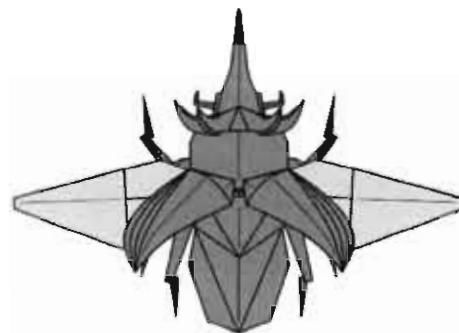

96. Finished *Eupatorus gracilicornis*.

出来上がり。

サソリ

Scorpion

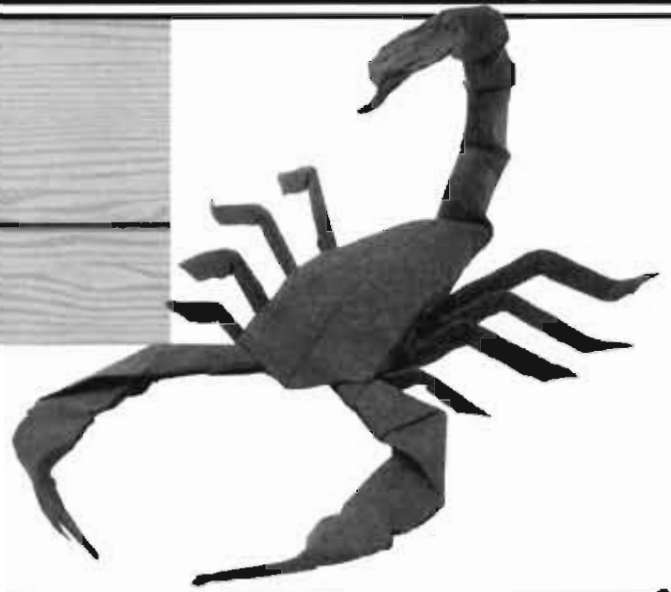

Scorpions are one of the more popular origami subjects, due to their recognizable shape and perhaps, their dangerous reputation. I used a computer to solve for the crease pattern for this figure, achieving the evenly-spaced length-graded legs, however, it is necessary to locate many reference points to fold the base.

サソリは、その変わった形と危険な動物であるという認識からか、もっとも一般的な折り紙の題材です。コンピュータによる作図により、等間隔で長さも自然な肢を含んだ展開図が完成しました。紙のどの部分で何を折りだすかを、最初の工程のうちにきちんと把握しておきましょう。

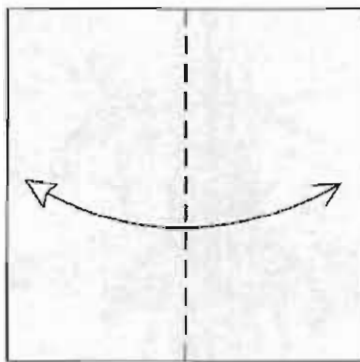
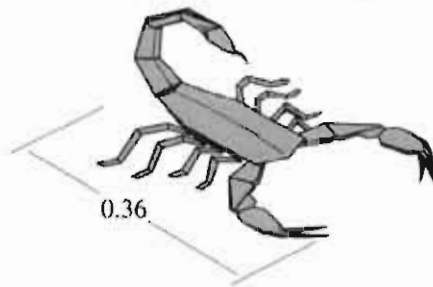
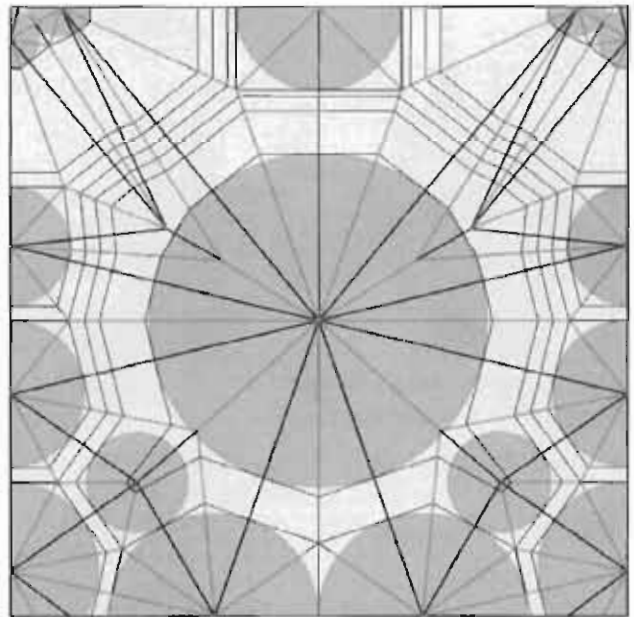

1. White up. Fold and unfold.
白面を上。半分に折り筋をつける。

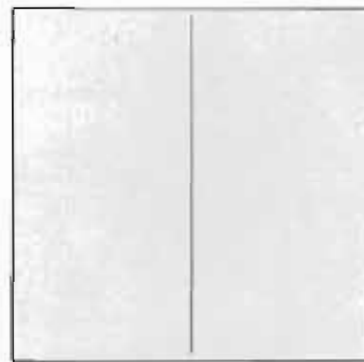

2. Turn over. You can skip steps 3-14 and measure the reference points in step 15 if you wish.

裏返す。3-14は飛ばして、定規とポイントなどで印をつけても良い。その場合は 15へ飛ぶ。

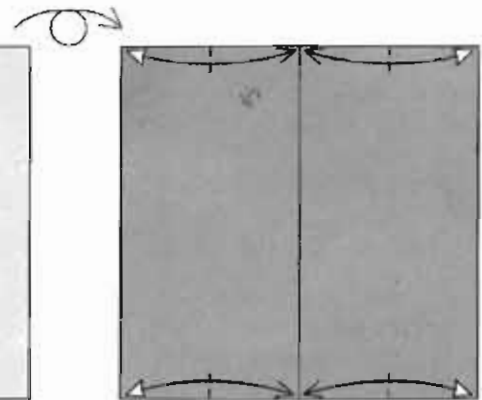

3. Fold and unfold.
1/4のところに印をつける。

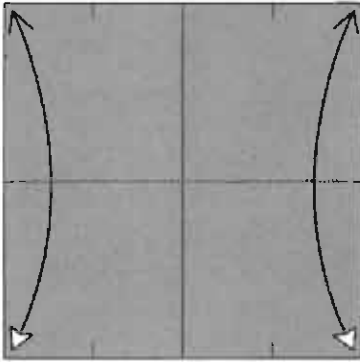

4. Fold and unfold.
両側の線に1/2の印をつける。

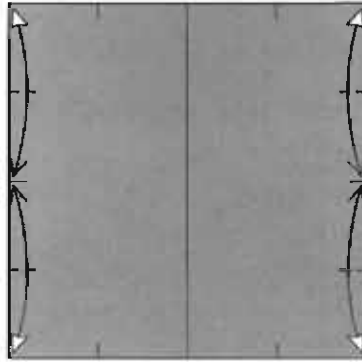

5. Fold and unfold.
1/4のところ
に印をつける。

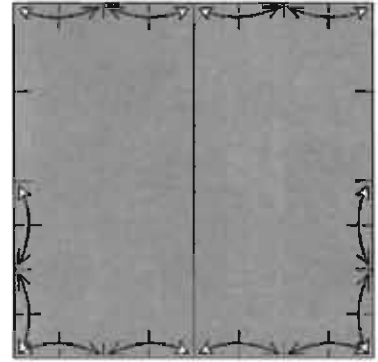

6. Fold and unfold.
図のように1/8の
印をつける。

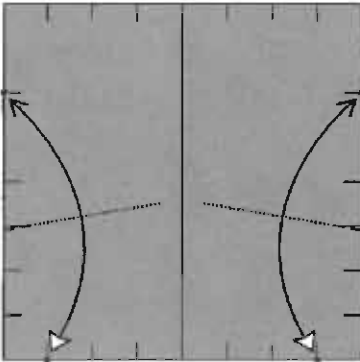

7. Fold and unfold.
●の印を合わせて
両側の線に印をつける。

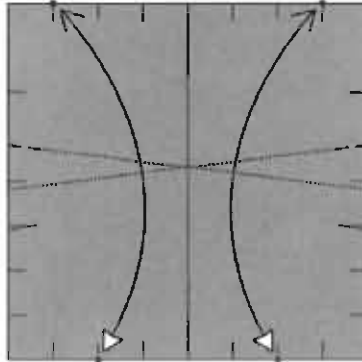

8. Fold and unfold.
●の印を合わせて
両側の線に印をつける。

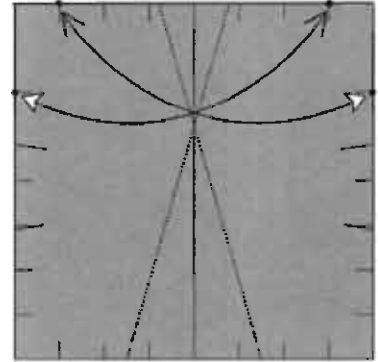

9. Fold and unfold.
●の印を合わせて
下の線に印をつける。

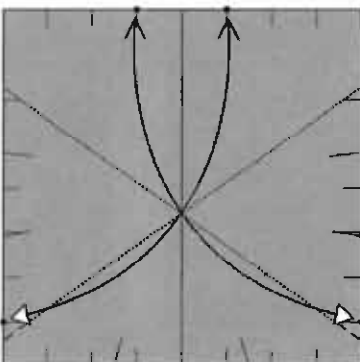

10. Fold and unfold.
●の印を合わせて
両側の線に印をつける。

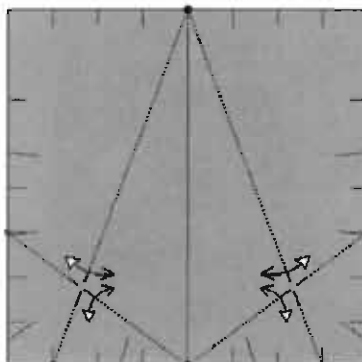

11. Fold and unfol.
●の印を結んだ線の
交点に印をつける。

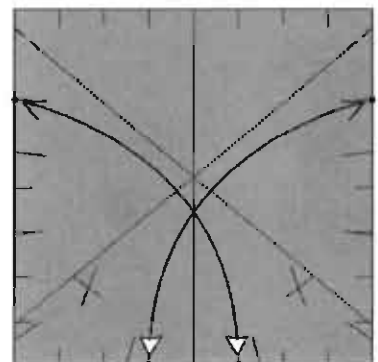

12. Fold and unfold.
●の印を合わせて
両側の線に印をつける。

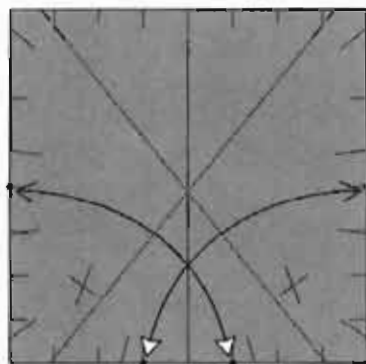

13. Fold and unfold.

●の印を合わせて
上の縁に印をつける。

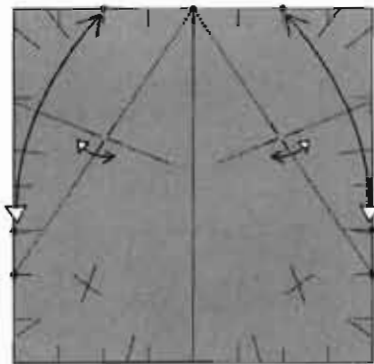

14. Fold and unfold.

●の印を結んだ線の
交点に印をつける。

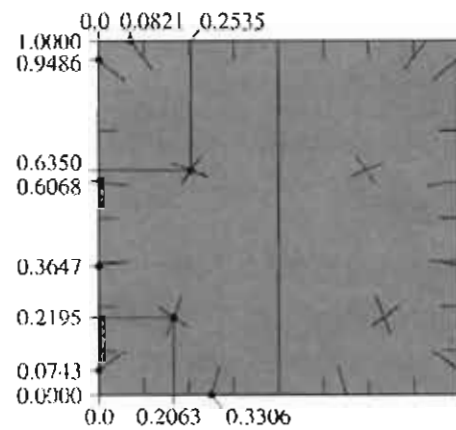

15. If you measure, here are the
coordinates of the points you need.
もし測って印をつけるなら、
必要な比は図の通り。

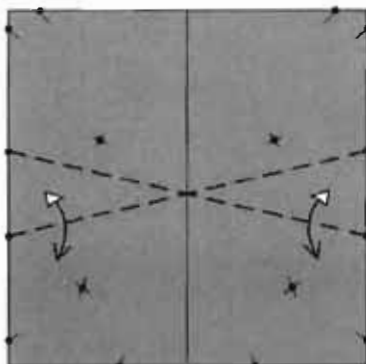

16. Only the important reference
points are shown. Fold and unfold.
基準となる印だけ示した図。左右の
●の印を結んで折り筋をつける。

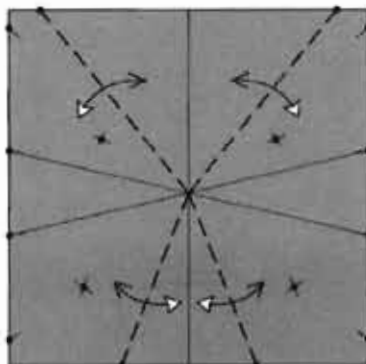

17. Fold and unfold.

16 でできた交点と
●の印をそれぞれ結んで
折り筋をつける。

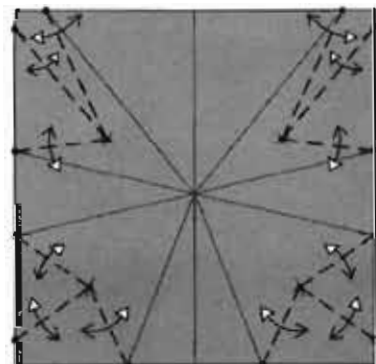

18. Fold and unfold.

●の印を合わせて
それぞれ折り筋を
つける。

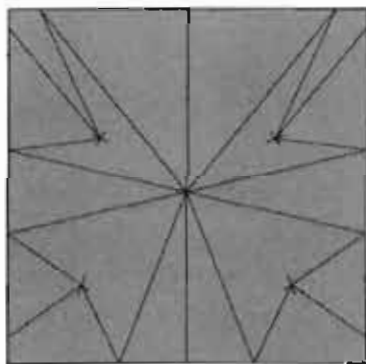

19. Turn the paper over
from side to side.
水平に裏返す。

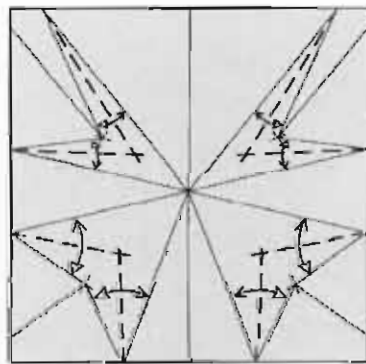

20. Fold and unfold along
angle bisectors.
角度を2等分する
折り筋をつける。

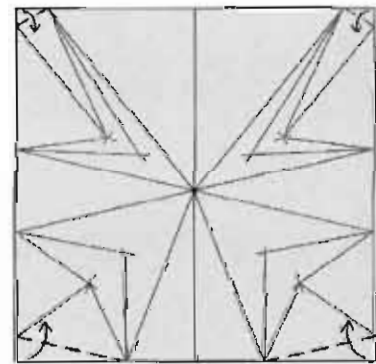

21. Fold four corners inward.
交点を結ぶ線でカドを折る。

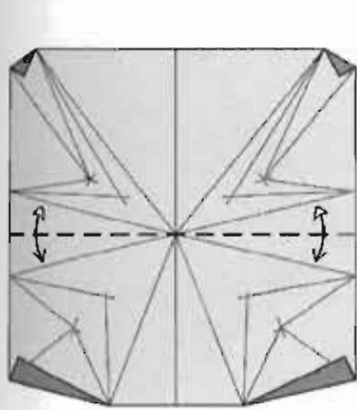

22. Fold and unfold. Rotate the paper 1/2 turn.
 中心線の交点を通る水平の折り筋をつける。上下を逆にする。

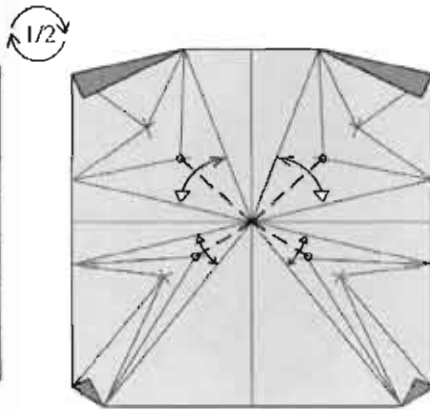

23. Fold four more angle bisectors.
 さらに角度を2等分する折り筋をつける。

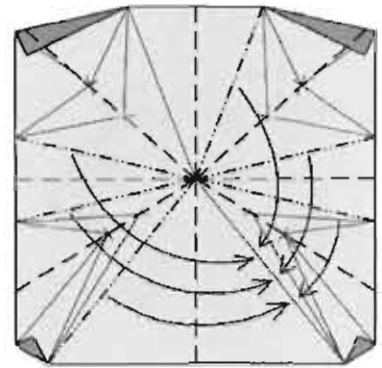

24. Collapse the paper, using the existing creases.
 ついている折り筋を使って折りたたむ。

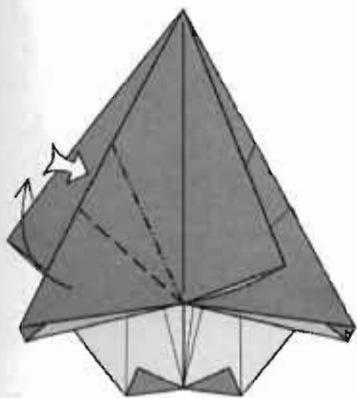

25. Reverse-fold in and out on the existing creases.
 ついている折り筋で中わり折りを繰り返す。

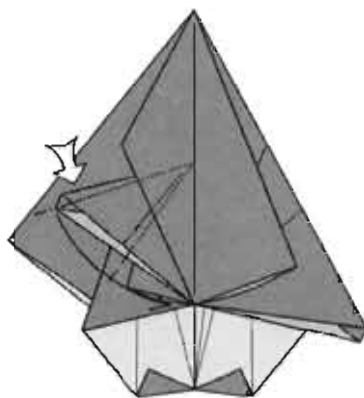

26. Reverse-fold the corner down to the center line, where it will line up with several other corners.
 カドを中心線に合わせて、他のカドと合うように中わり折り。

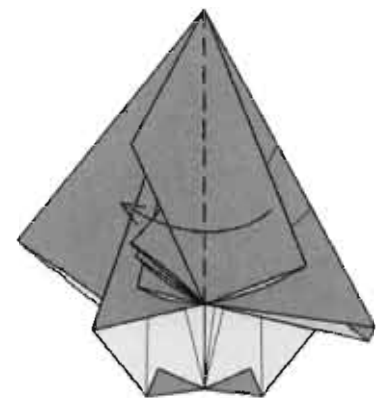

27. Fold a flap to the left.
 1枚左へ折る。

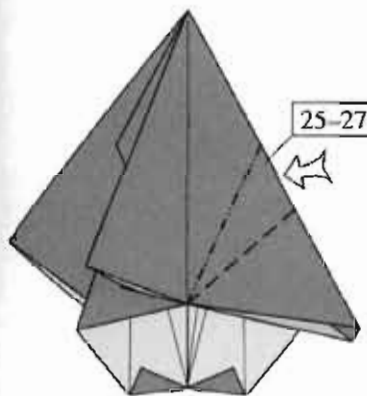

28. Repeat on the right.
 右側も 25-27 と同じ。

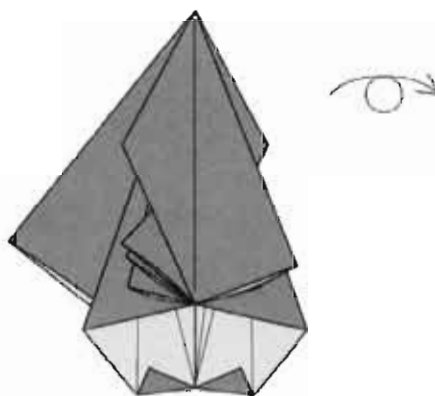

29. Turn the model over.
 裏返す。

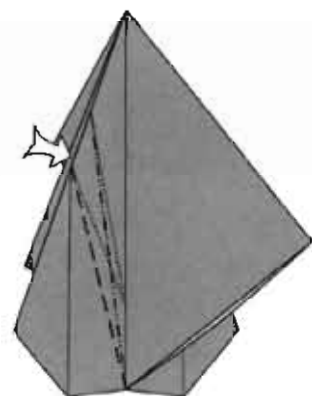

30. Reverse-fold in and out like you did in step 25.
 25と同じようにして中わり折りを繰り返す。

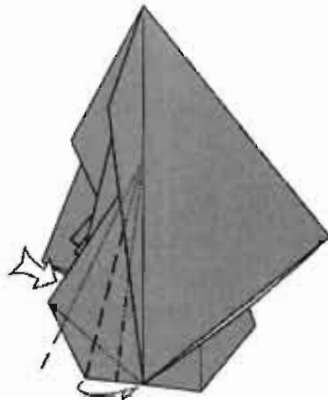

31. Pleat the flap, bringing the corners together at the bottom.

カドを中心線に合わせてずらすように段折り。

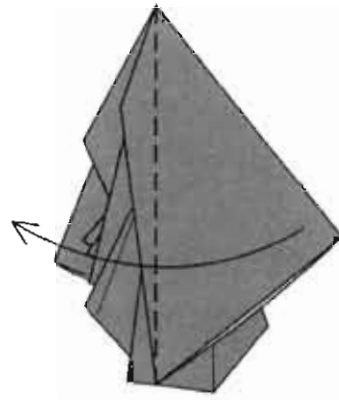

32. Swing the large flap to the left.

1枚左へ折る。

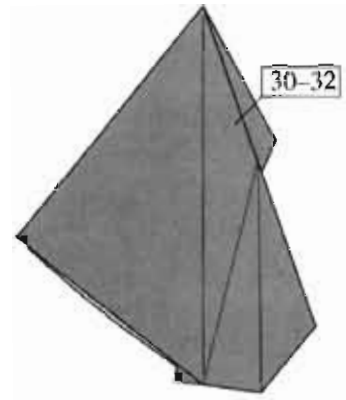

33. Repeat on the right. 右側も30-32と同じ。

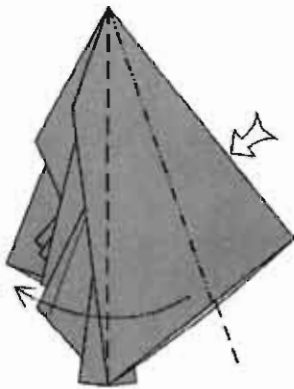

34. Squash-fold.

内側をひろげてつぶすように折る。

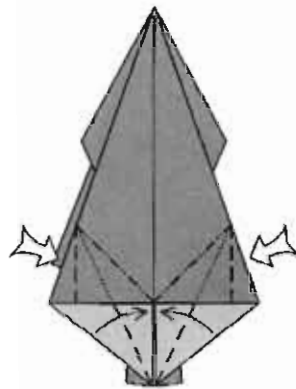

35. Reverse-fold two edges.

両側の縁を中心に合わせて中わり折り。



36. Turn over.

裏返す。

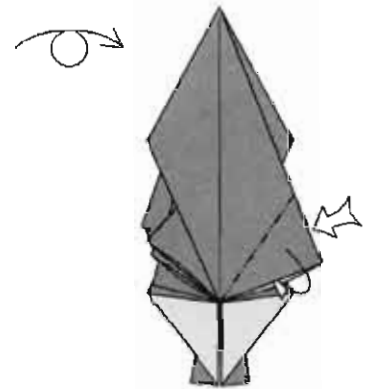

37. Reverse-fold.

中わり折り。

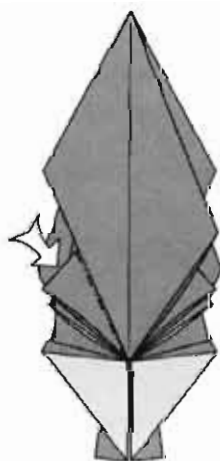

38. Reverse-fold.

中わり折り。

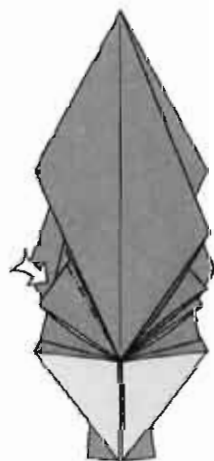

39. Reverse-fold the next edge.

後ろのカドも中わり折り

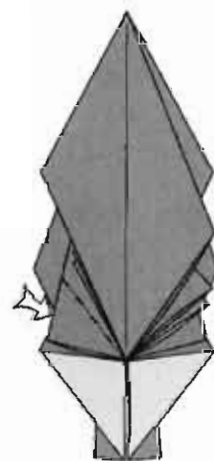

40. Reverse-fold the next edge.

その後ろのカドも中わり折り。

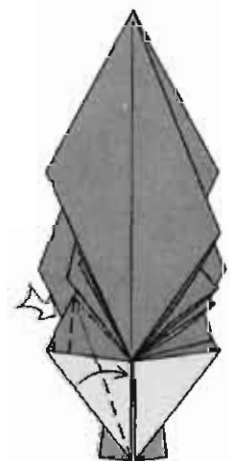

41. Reverse-fold the next edge.

縁を中心に合わせて中わり折り。

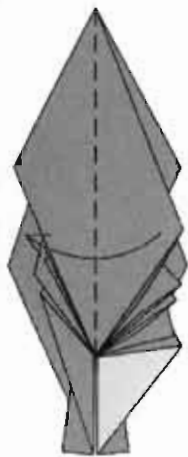

42. Fold one flap to the left.
1枚左側へ折る。

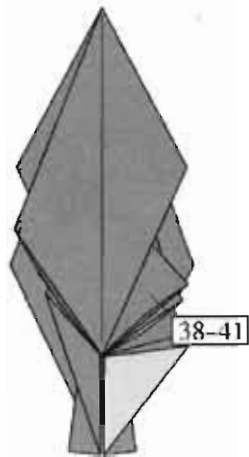

43. Repeat on the right.
右側も 38-41 と同じ。

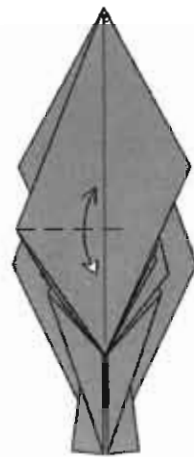

44. Fold and unfold.
カドのところから
水平に折り筋をつける。

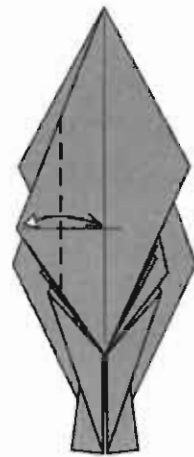

45. Fold and unfold.
カドを中心線に合わせて
折り筋をつける。



46. Fold and unfold.
4等分の折り筋を
つける。

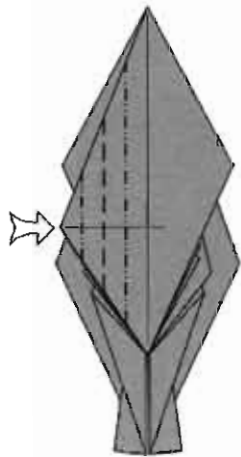

47. Open-sink.
沈め段折り
(Open Sink)。

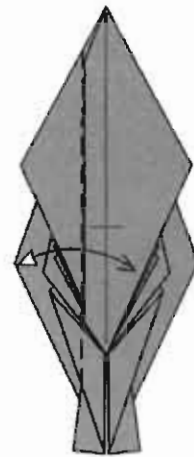

48. Fold and unfold.
縁のところでは折り筋を
つける。

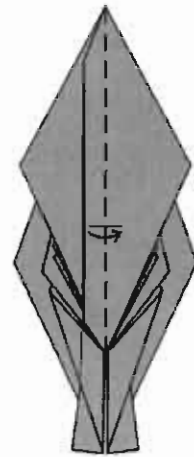

49. Fold a group of
layers to the right.
手前の層をまとめて
右側へ折る。

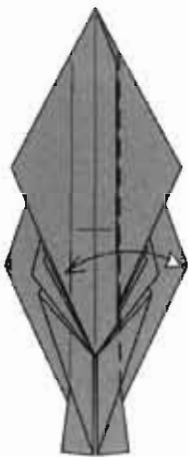

50. Fold and unfold.
縁のところでは折り筋を
つける。

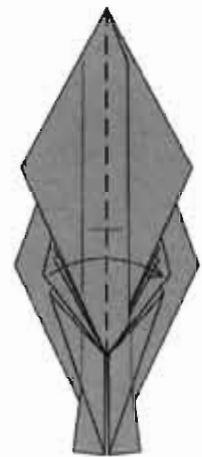

51. Fold two groups of
layers to the right.
2つの層を右側へ折る。



52. Fold the flap over on
the existing crease.
ついている折り筋で
カドを折る。

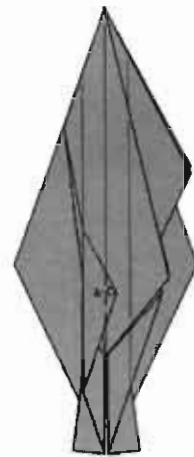

53. Fold and unfold.
中心線のところでは
折り筋をつける。



54. Unfold.
開く。

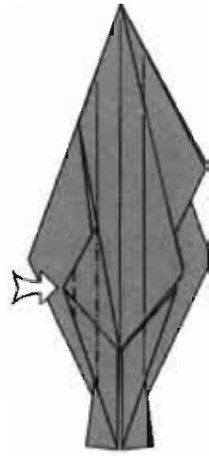

55. Sink in and out.
沈め段折り。



56. Fold the corner to
the center line.
カドを中心線に合わせて
折る。



57. Fold a flap to
the left.
1枚左に折る。

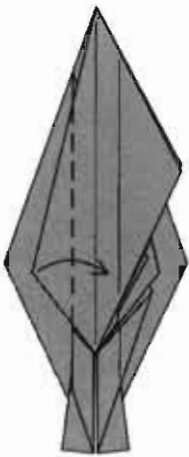

58. Fold the flap
back to the right on
the existing crease.
ついている折り筋に
右へ折る。

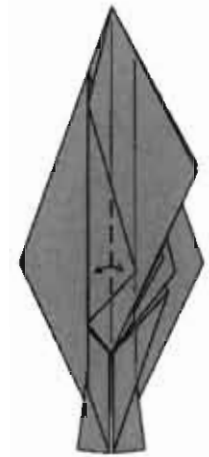

59. Fold and unfold
along the center line.
中心線のところで
折り筋をつける。

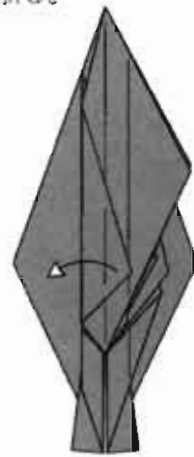

60. Unfold to step 58.
58の状態まで戻す。

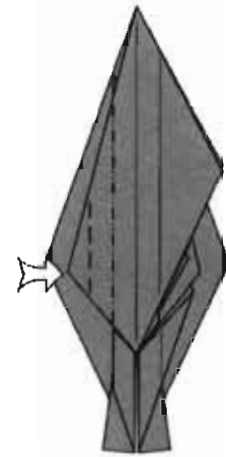

61. Sink in and out.
沈め段折り。

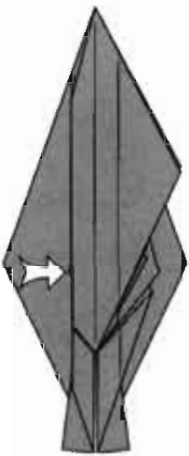

62. Sink the tip of
the triangle if it is
sticking out.
少し飛び出ている
カドを沈める。

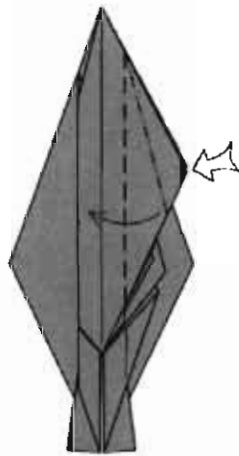

63. Spread-sink the flap
on the vertical existing
crease.
ついている折り筋で内側を
ひろげてつぶすように折る。



64. Fold one flap over
to the left, aligned with
the other vertical edges.
線のところで1枚左へ
折る。



65. Fold and unfold
along the center line.
中心線のところで
折り筋をつける。

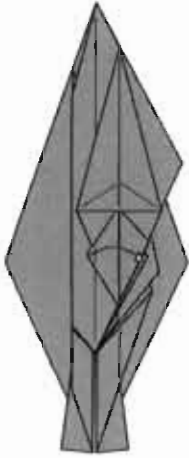

66. Unfold to step 64.
64の状態まで戻す。

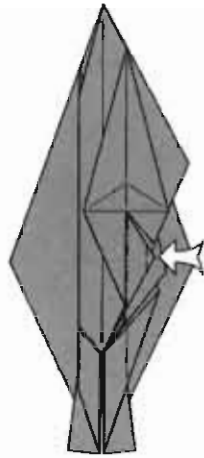

67. Sink in and out.
沈め段折り

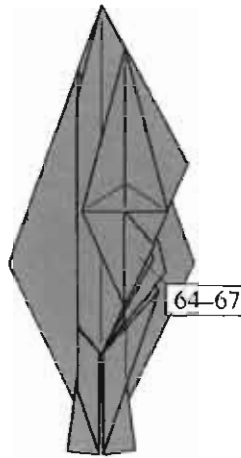

68. Repeat on the next flap.
次のカドも 64-67 と同じ。

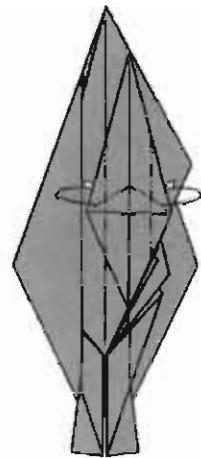

69. Mountain-fold the corners.
カドを後ろへ折る。

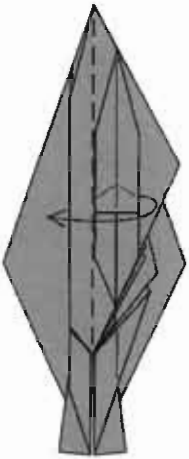

70. Fold a group of layers to the left.
手前の層をまとめて左へ折る。

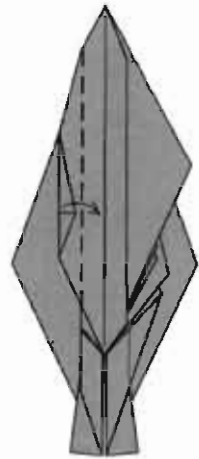

71. Fold the edge in to the center line.
線を中心線に合わせて折る。

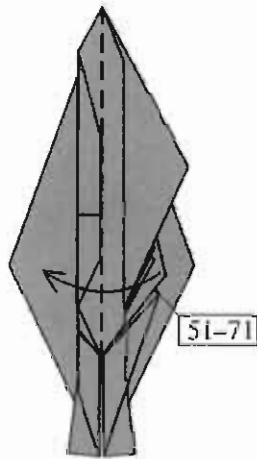

72. Repeat on the right.
右側も 51-71 と同じ。

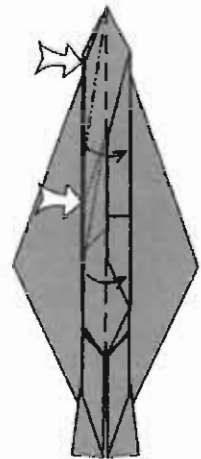

73. Spread-sink.
2か所でひろげてつぶすように折る。

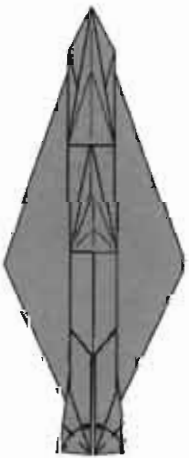

74. Fold and unfold.
カドを中心に合わせて折り筋をつける。

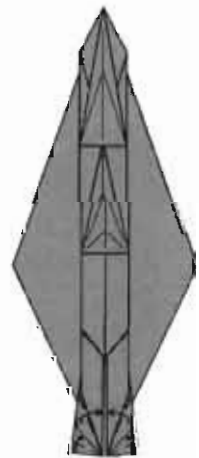

75. Divide the angle into fourths.
カドを4等分する折り筋をつける。

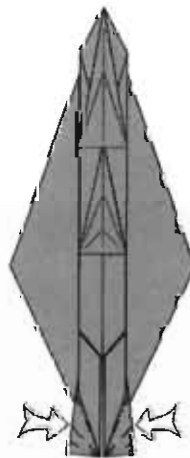

76. Reverse-fold in and out.
中わり折りを繰り返す。

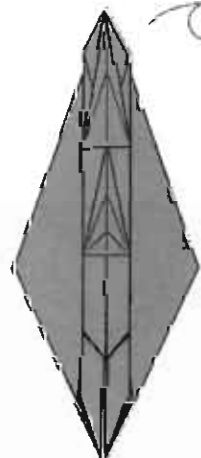

77. Turn over.
裏返す。



78. Fold a rabbit ear and tuck underneath.
後ろへつまみ折りをして内側にカドをしまう。

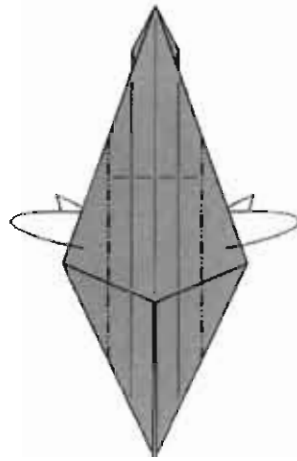

79. Mountain-fold the edges behind.
カドを後ろへ折る。

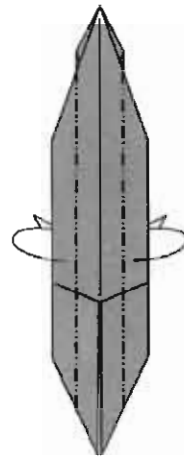

80. Mountain-fold the edges behind.
縁を内側へ折る。

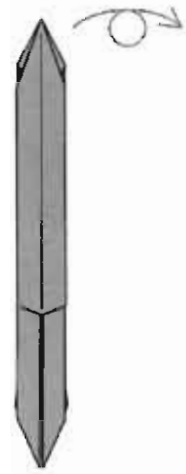

81. Turn the model over.
裏返す。

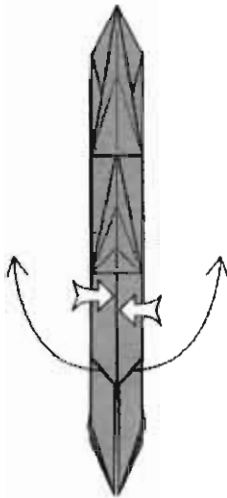

82. Reverse-fold two points out to the sides as far as possible.
いっぱいのところまで中わり折り。

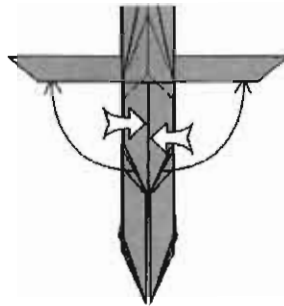

83. Reverse-fold the next pair of points out as far as possible.
次のカドもいっぱいのところまで中わり折り。

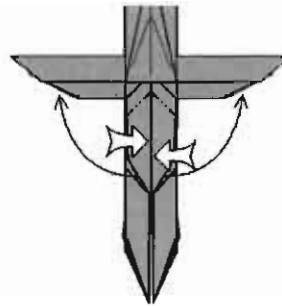

84. Reverse-fold the next pair of points.
次のカドも中わり折り。

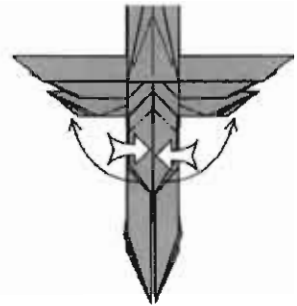

85. Reverse-fold the last pair of points.
最後のカドも中わり折り。

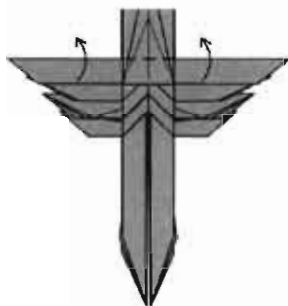

86. Open up the uppermost pair of legs.
一番上の脚を開く。

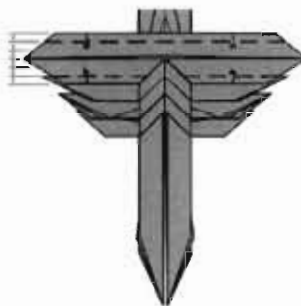

87. Fold 1/3 of the top of the flap down and 1/3 of the bottom up.
1/3のところまで細く折る。

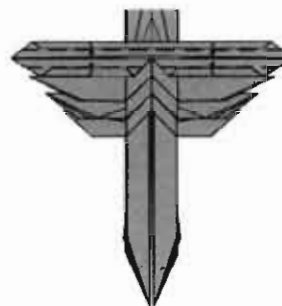

88. Narrow top and bottom flaps in half.
さらに巻くように細く折る。



89. Fold the legs in half so that they stand straight up and pinch them firmly.
脚を半分折り垂直に立たせるようにしっかりつまむ。

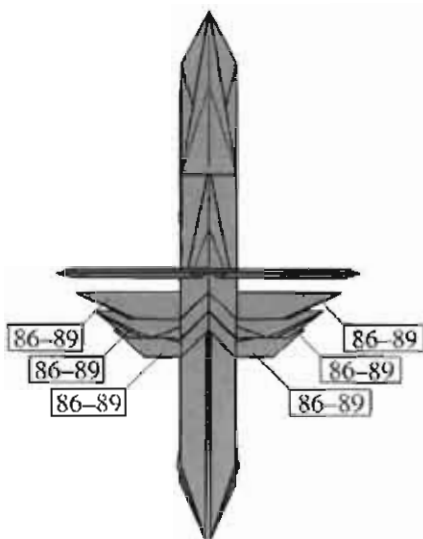

90. Repeat for each of the other legs.
他の脚も 86-89 と同じ。

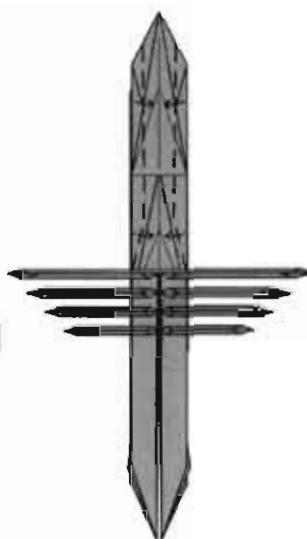

91. Narrow the tail with soft valley folds.
尾を細く折る。

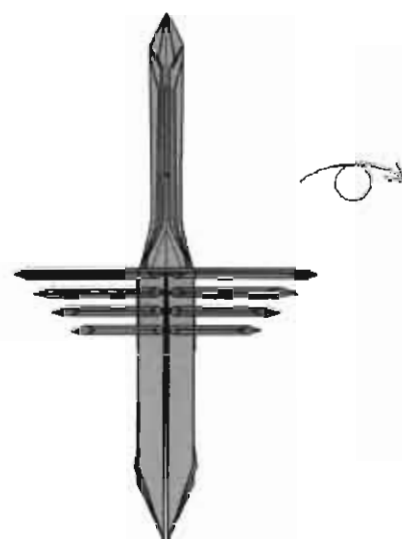

92. Turn the model over.
裏返す。

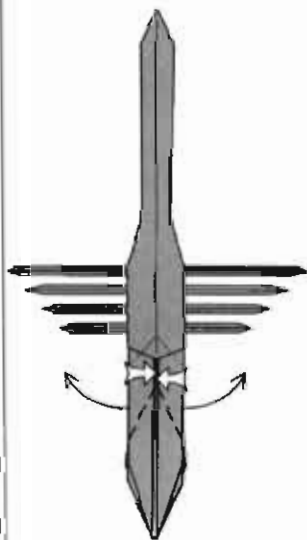

93. Reverse-fold the claws back and forth.
中わり折りを繰り返して鉗を形作る。

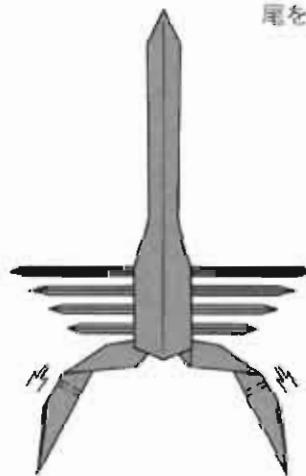

94. Pleat the claws.
両側をかぶせるように段折り。

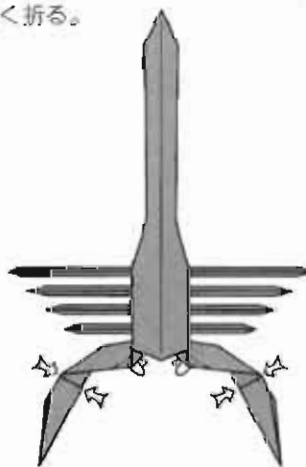

95. Round the base of the claws. Narrow the region where the claws join the body.
段折の部分押し込んで丸みをつける。
鉗の根元を細く折る。

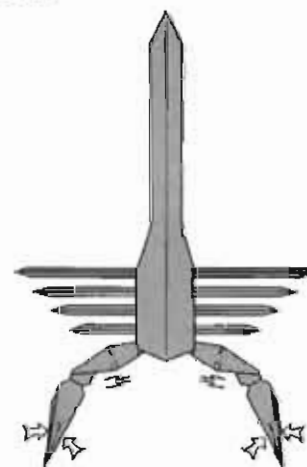

96. Crimp and shape the claws.
腕の部分は内側に段折り。
鉗の先をつまんで形を整える。

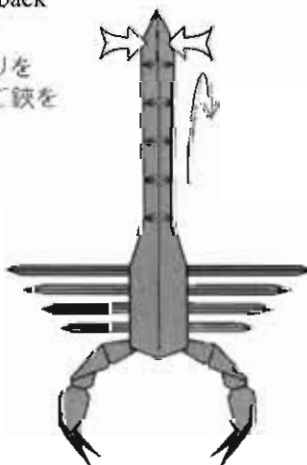

97. Curl the tail, making crimps along its length. Squash the tip from side to side.
段折りで尾をカールさせ、尾の先を左右からつぶす。



98. Shape the tail. Crimp the legs.
尾の形を整える。内側に段折りして脚を形作る。



99. Finished Scorpion.
出来上がり

飛ぶテントウムシ

Flying Ladybird Beetle

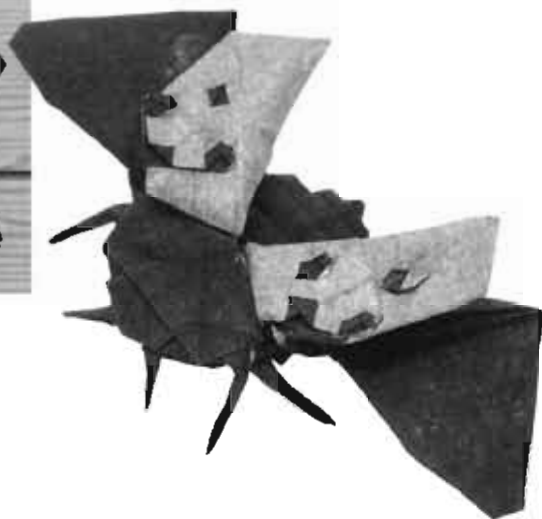

What else can we add to a bug: How about spots? While circle packing can provide appendages, accomplishing the color changes demanded by the elytra of this flying Ladybird Beetle requires attention to the raw edges of the paper and the generation of suitable excess to form the spots.

昆虫にこれ以上何を付け足して折り出せるでしょうか？ 斑点はどうでしょうか？ 円領域法により付属器官の折り出しに成功したことに加えて、このテントウムシの鞘翅に必要な色の変化を表現し得たことは紙の端に注目し、斑点を形作るのに適切な余り紙を作り出すことによってしか為されなかったものです。

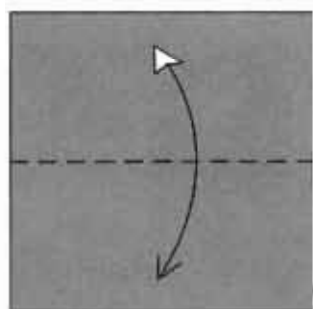
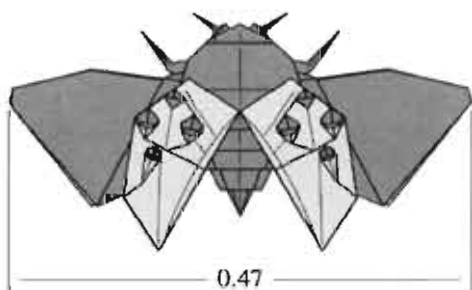
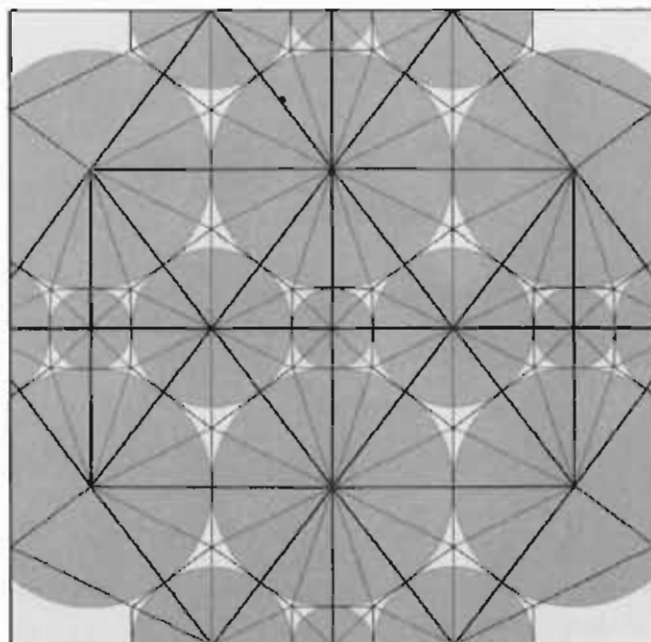

1. Colored up. Fold and unfold.
色面を上。半分に折り筋をつける。

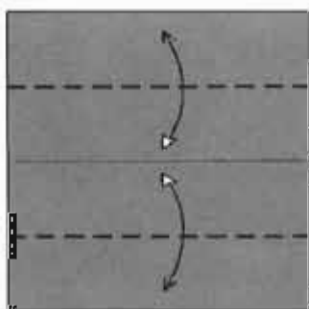

2. Fold and unfold.
線を中心に合わせて折り筋をつける。

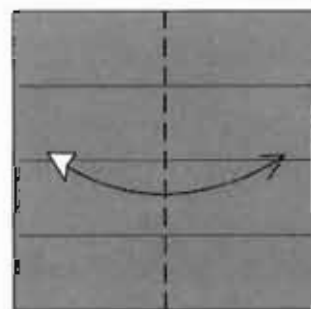

3. Fold and unfold.
半分に折り筋をつける。

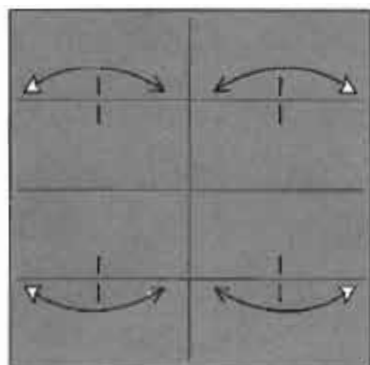

4. Fold and unfold.
線を中心に合わせて
印をつける。

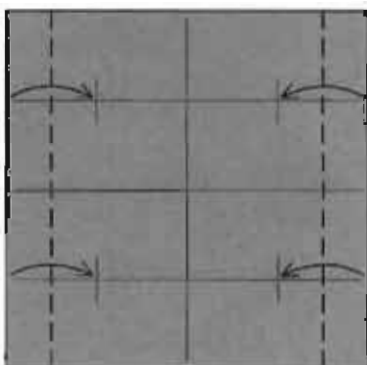

5. Fold to the marks.
線をつけた印に
合わせて折る。

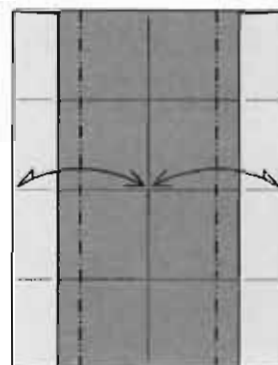

**6. Mountain-fold and
unfold.**
線を中心に合わせて
山折りの折り筋を
つける。

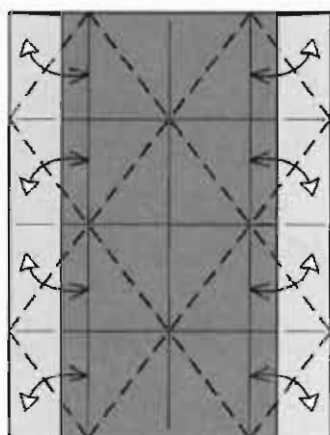

7. Fold and unfold.
図のように折り筋を
つける。

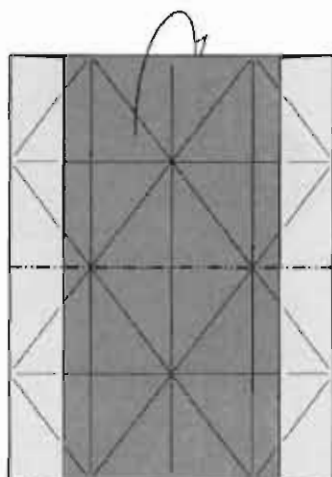

8. Mountain-fold the top.
後ろへ半分に折る。

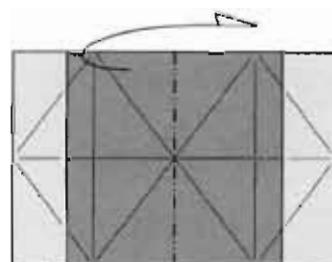

9. Mountain-fold.
後ろへ半分に折る。

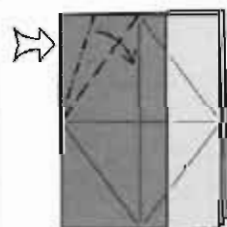

**10. Squash-fold
symmetrically.**
内側をひろげて
つぶすように
折る。

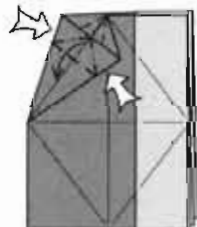

11. Petal-fold.
内側をひろげて
つぶすように
折る。

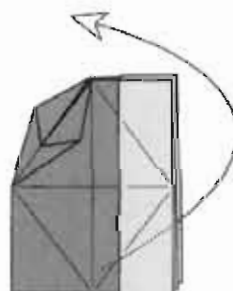

**12. Unfold to step 8,
but with the white
side up.**
8の状態に戻す。
白い面を上にする。

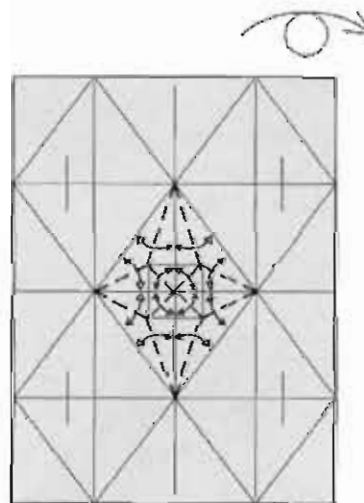

**13. Convert to valley folds. Turn
over.**
中央の折り筋をすべて谷折りに
変える。裏返す。

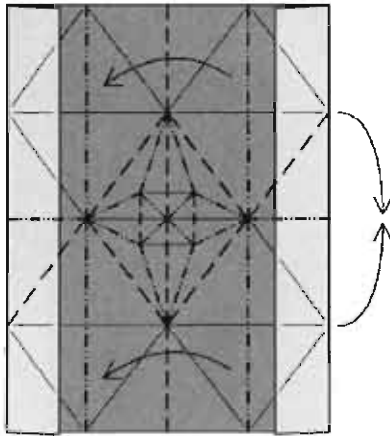

14. Collapse the paper.
図の折り筋で折りたたむ。

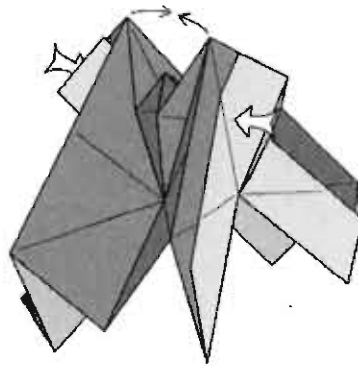

15. In progress. Flatten.
途中の図。完全に平らにする。

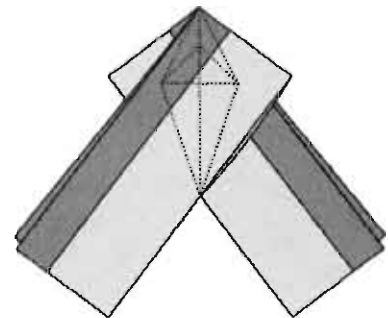

16. Flattened.
平らになったところ。

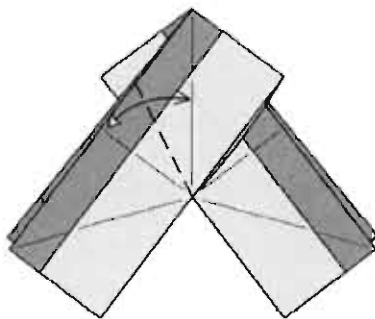

17. Fold and unfold.
折り筋を合わせて折り筋をつける。

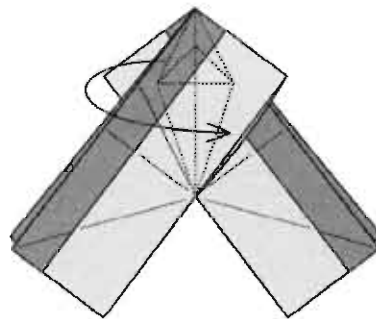

18. Open the pocket.
上の2枚を開く。

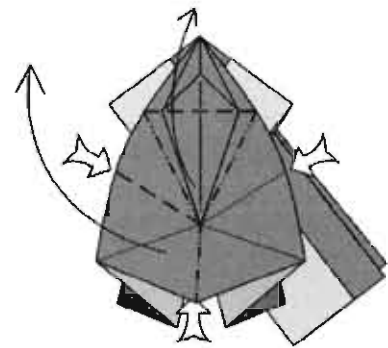

19. Invert the pocket and swing the excess to the left.
凹んでいる部分を押し出し、左右をつぶして線を左へ倒す。

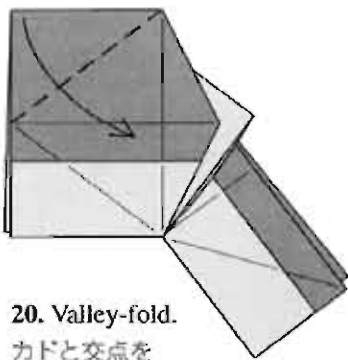

20. Valley-fold.
カドと交点を結ぶ線で折る。

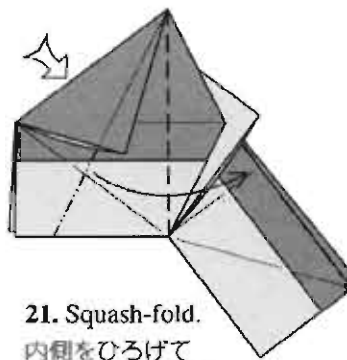

21. Squash-fold.
内側をひろげてつぶすように折る。

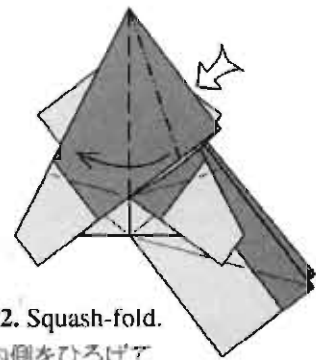

22. Squash-fold.
内側をひろげてつぶすように折る。

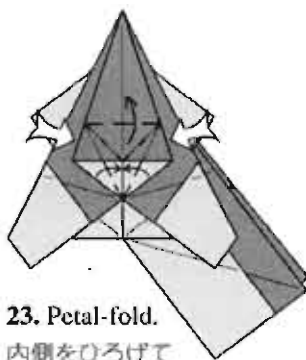

23. Petal-fold.
内側をひろげてつぶすように折る。

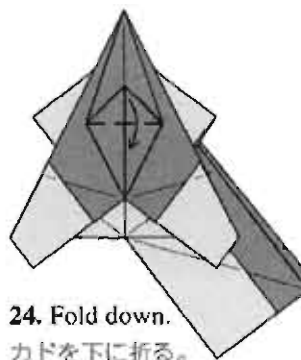

24. Fold down.
カドを下に折る。

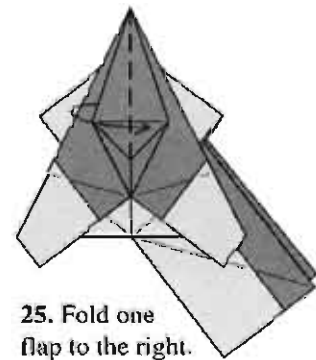

25. Fold one flap to the right.
一枚右へ折る。

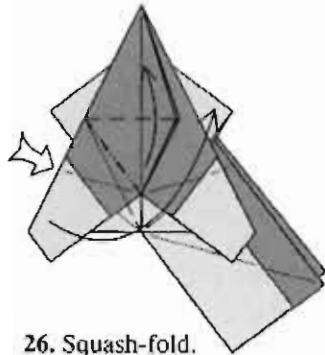

26. Squash-fold.
内側をひろげてつぶすように
折りながら右へ倒す。

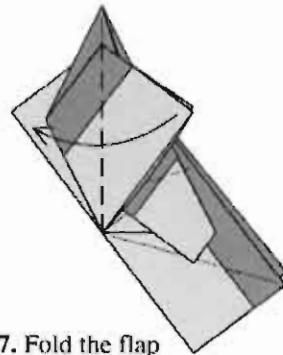

**27. Fold the flap
to the left.**
上の1枚を反対側へ折る。

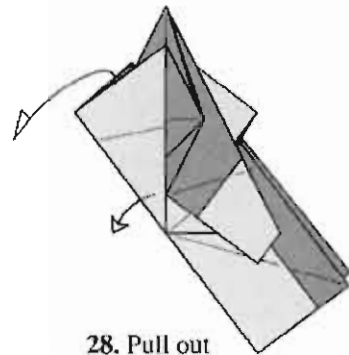

**28. Pull out
some paper.**
紙を引き出す。

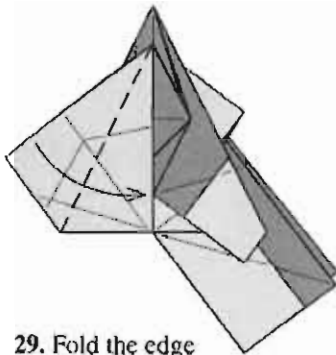

**29. Fold the edge
to lie along the center line.**
線を中心線に合わせて折る。

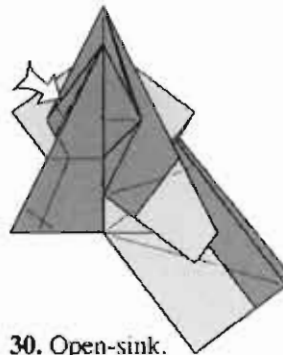

30. Open-sink.
上の縁のところで
沈め折り (Open Sink)。

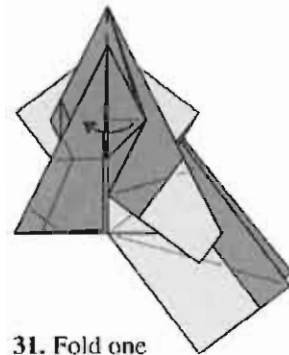

**31. Fold one
flap to the left.**
上の1枚を反対側へ折る。

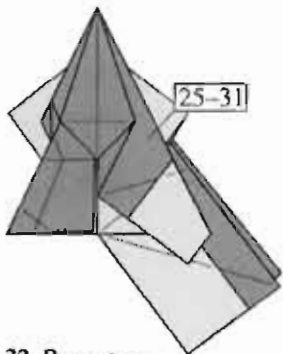

**32. Repeat on
the right.**
右側も 25-31 を同じ。

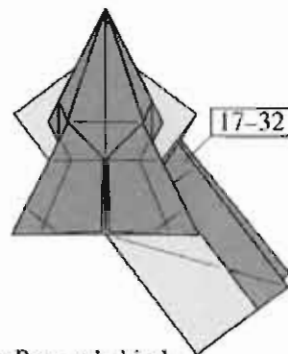

33. Repeat behind.
裏側も 17-32 と同じ。

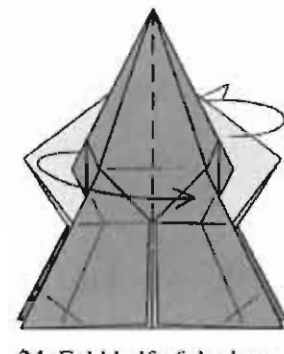

**34. Fold half of the layers
in front and behind.**
表の層と裏の層を
それぞれ反対側へ折る。

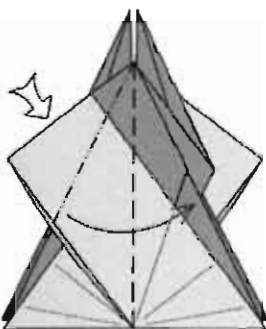

35. Squash-fold.
内側をひろげて
つぶすように折る。

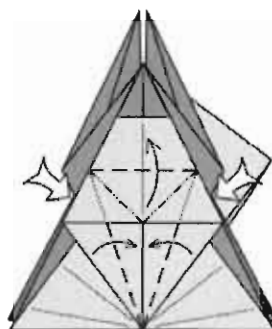

36. Petal-fold.
内側をひろげて
つぶすように折る。

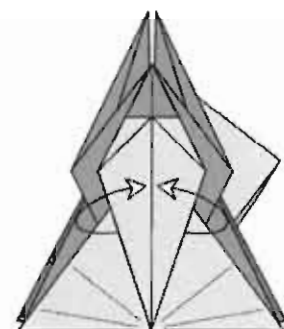

37. Wrap one edge on each side.
白い紙をはがして上面に出す。
カドの部分裏返すように折る。

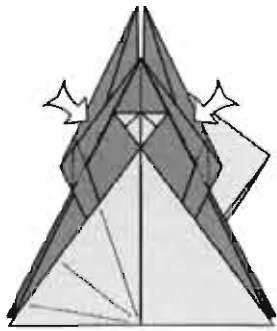

38. Open-sink.
上の縁のところ
沈め折り (Open Sink)。

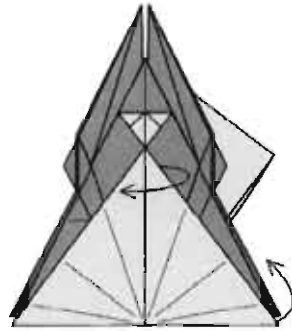

39. Open the pocket.
右側の縁を開く。

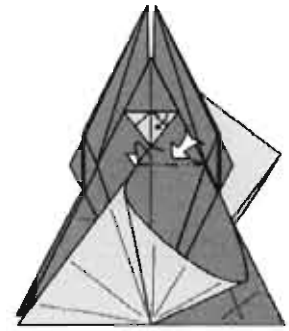

40. Pleat.
内側にずらすように段折り。

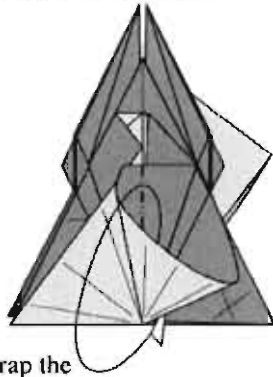

41. Wrap the
layer underneath. This is hard.
袋状の部分を裏返して下に折り
込む。気をつけて。

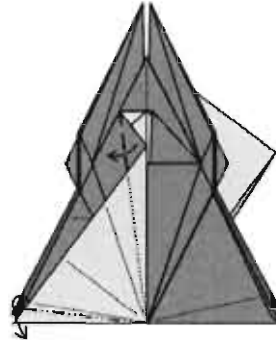

42. Pull out some loose paper.
カドのところまで
紙をずらすように折る。

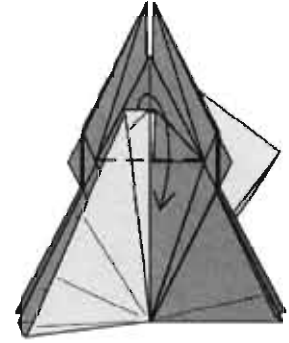

43. Fold down.
上の1枚を下へ折る

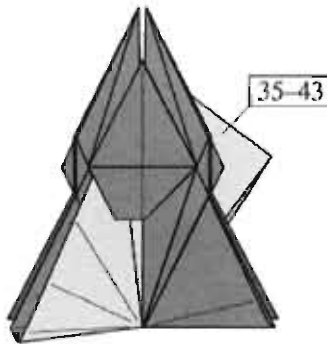

44. Repeat behind in mirror image.
裏側は 35-43 と逆向きで折る
(同じ形が表裏で重なるように)。

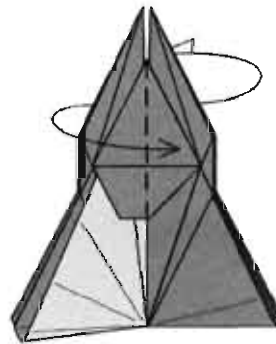

45. Fold half of the layers in front
and behind.
裏と表の層をそれぞれ反対側に折る。

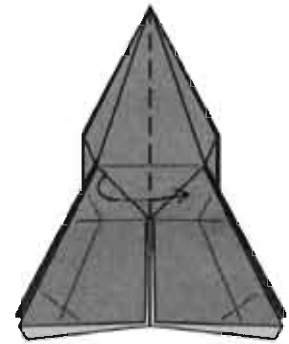

46. Fold a flap to the right.
1枚右側へ折る。

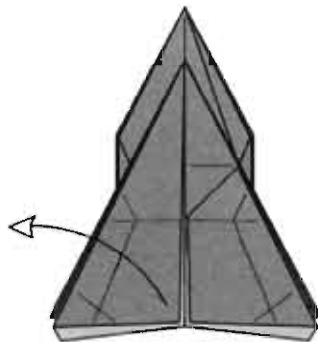

47. Unfold.
開く。

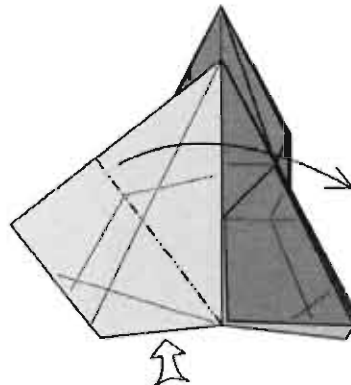

48. Squash-fold.
内側をひろげてつぶすように折る。

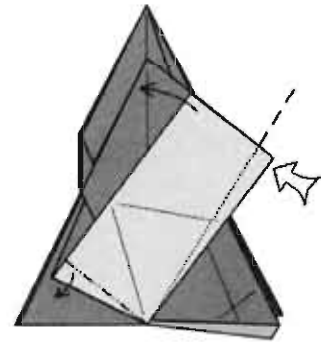

49. Align the raw edges.
左の縁に合わせてずらす
ように折る。

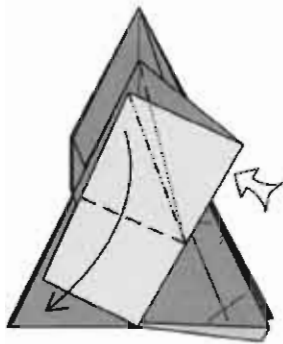

50. Squash-fold, keeping the raw edges are aligned.
 つまむようにして線と線を合わせ、内側をひろげてつぶすように折る。

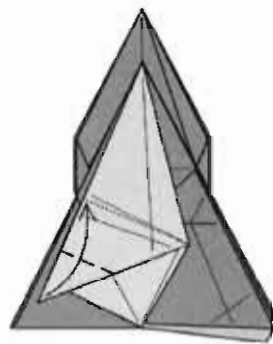

51. Fold the corner up to touch the hidden edge.
 カドを隠れている縁に合わせて折る。

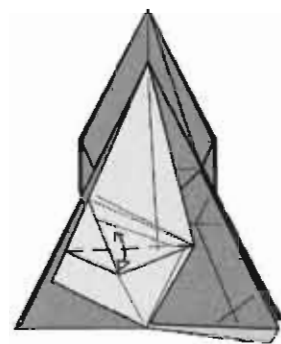

52. Fold and unfold.
 カドとカドを結ぶ線に折り筋をつける。

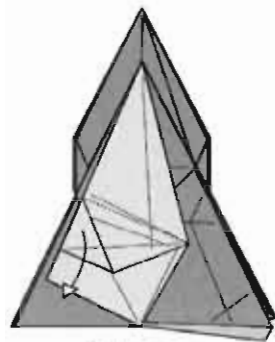

53. Unfold.
 カドを元に戻す。

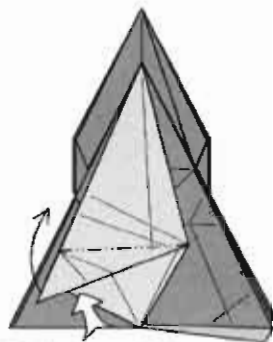

54. Reverse-fold on an existing crease.
 折り筋のところで中わり折り。

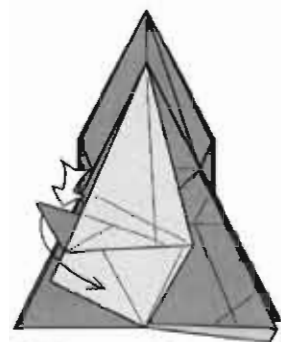

55. Reverse-fold again on an existing crease.
 折り筋のところで中わり折り。

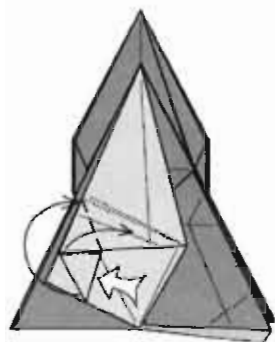

56. Squash-fold.
 ひろげてつぶすように折る。

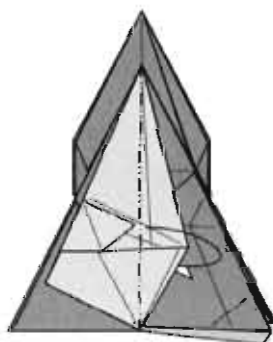

57. Mountain-fold inside.
 右の部分を内側に折り込む。

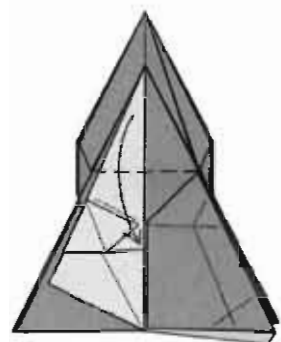

58. Fold the flap down.
 カドを下へ折る。

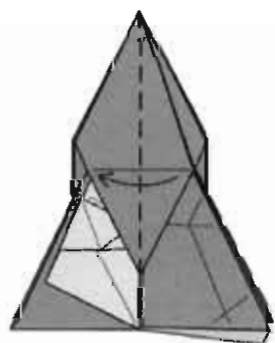

59. Fold one flap to the left.
 上の1枚を左へ折る。

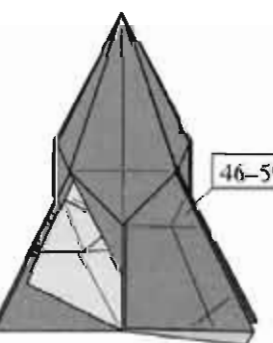

60. Repeat on the right.
 右側も46-59と同じ。

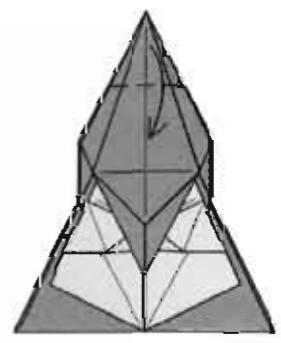

61. Fold the tip down.
 カドを下へ折る。

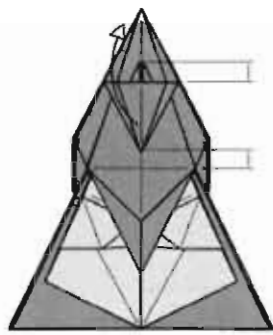

62. Note equal distances. Unfold.
図の距離が等しくなるようにする。カドを元に戻す。

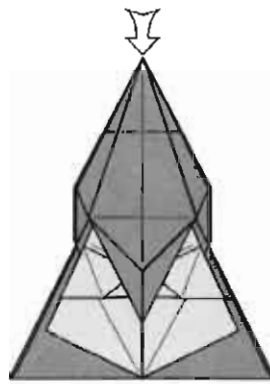

63. Open-sink.
沈め折り (Open Sink)。

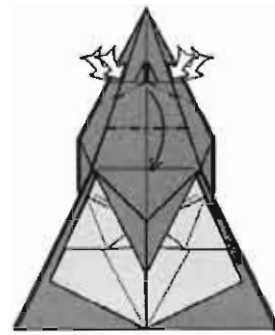

64. Spread-sink.
2つのカドをひろげてつぶすように折る。

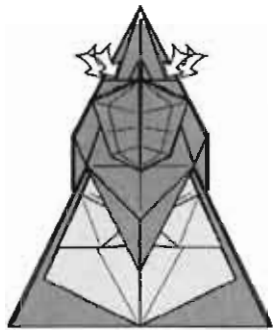

65. Repeat on the back side of the flap.
後ろも同じ。

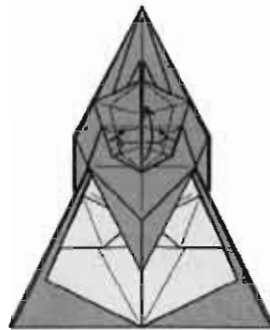

66. Fold the flap upward and the sides in.
左右で中わり折りをしながら、カドを上へ折る。

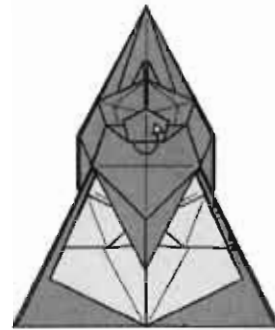

67. Bring one layer of paper to the front.
後ろの縁を手前に出す。

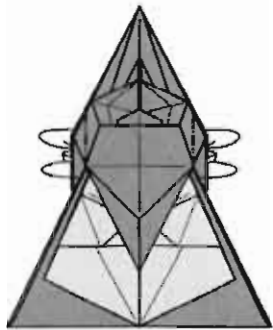

68. Fold the edges inside. Repeat on the next layer.
カドのところから内側に折る。後ろの層も同じ。

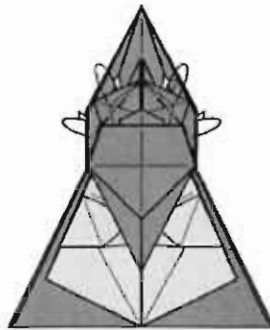

69. Narrow the flaps further with mountain folds.
カドを細くするように後ろへ折る。

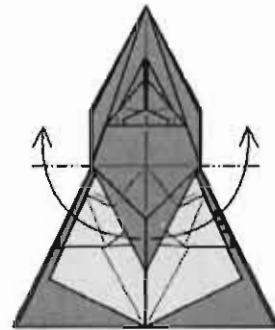

70. Crimp the two points upward as far as possible.
ずらすように折ってカドを横に出す。

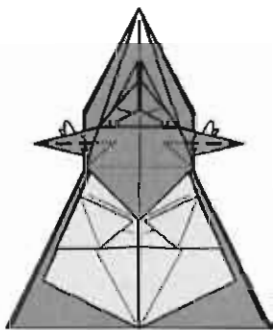

71. Narrow the two points.
カドを細くするように折る。

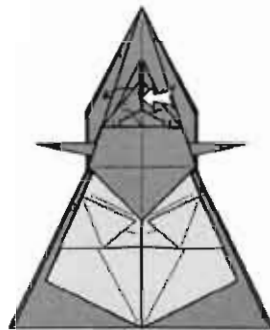

72. Reverse-fold one point out to the side.
中わり折り。

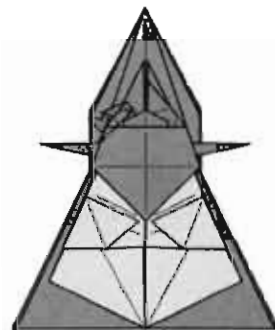

73. Narrow the antenna.
触角を細くするように折る。

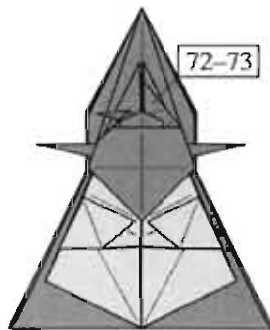

74. Repeat on the right.
右側も 72-73 と同じ。

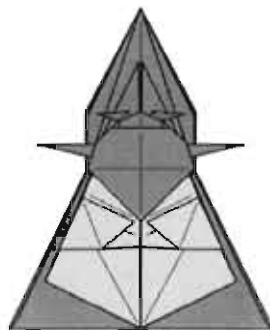

75. Turn over.
裏返す。

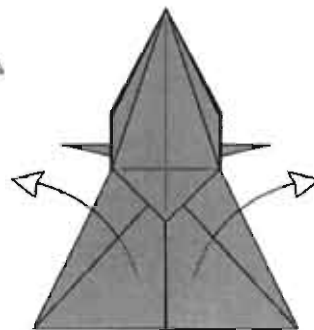

76. Pull the loose layers
out of the pockets.
隠れている紙を引き出す。

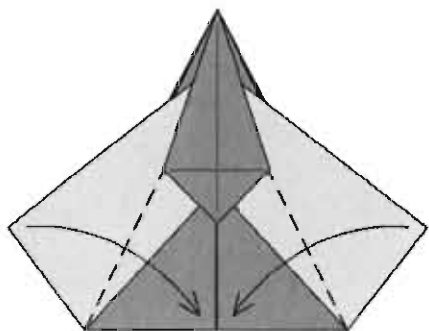

77. Fold the layers back down.
引き出した紙を谷折りで
元の位置の上面へ。

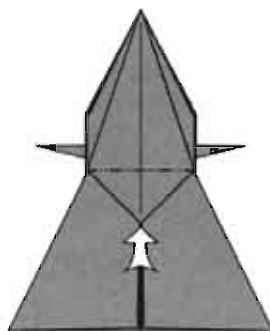

78. Sink the corner.
沈め折り。

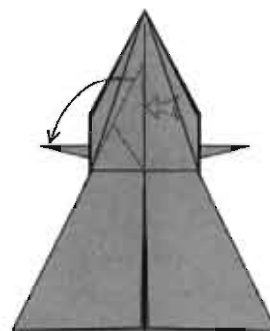

79. Reverse-fold the near
hidden point.
隠れているカドを中わり折り
して横に出す。

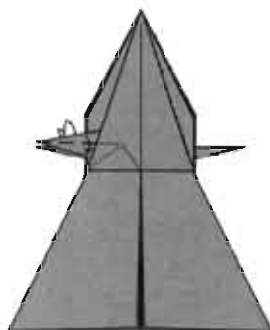

80. Narrow the flap.
カドを細くする
ように折る。

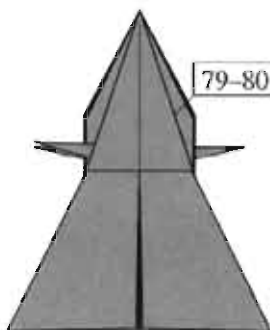

81. Repeat on the right.
右側も 78-79 と同じ。

79-80

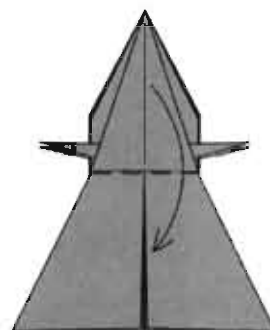

82. Fold the flap down.
カドを下へ折る。

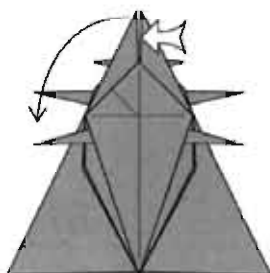

83. Reverse-fold the thick
point out to the side.
中わり折り。紙が重なって
いるので注意して。

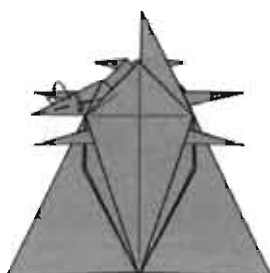

84. Narrow the flap.
カドを細く折る。

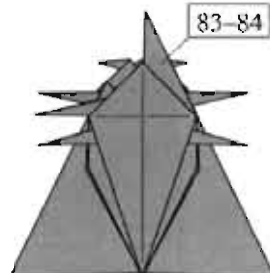

85. Repeat on the right.
右側も 82-83 と同じ。

83-84

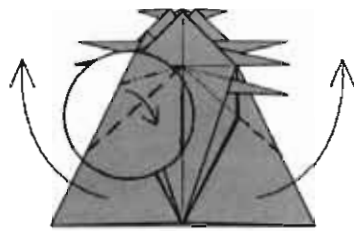

86. Pleat the leading edge of the wings and swing them out to the sides. A cutaway view is shown on the left.
段折りで羽を横に出す。

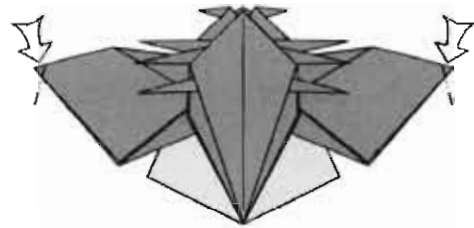

87. Reverse-fold the tips of the wings.
羽の先を中わり折り。

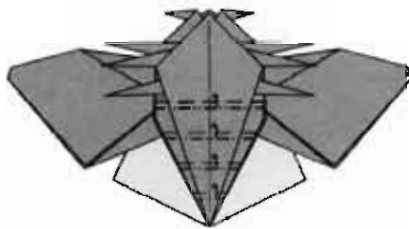

88. Pleat the abdomen.
腹部を段折りで表現する。

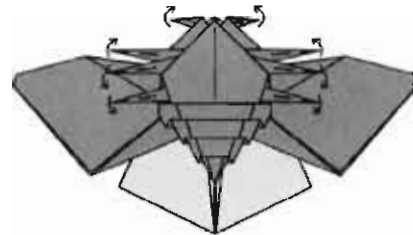

89. Pinch and shape the legs and antennae.
脚と触角をつまんで形を整える。

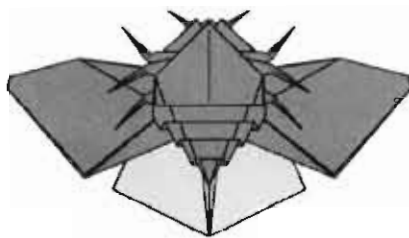

90. Turn the model over.
裏返す。

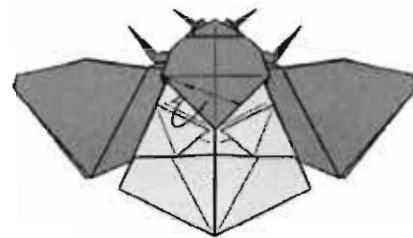

91. Mountain-fold the edge underneath.
縁を後ろへ折る。

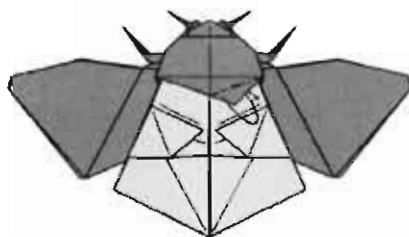

92. Mountain-fold the edge underneath.
縁を後ろへ折る。

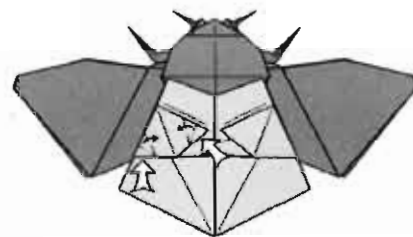

93. Squash-fold the corners.
カドをひろげてつぶすように折る。

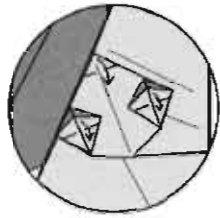

94. Slightly petal-fold the corners.
Fold the upper corner down.
93で折ったカドをひろげて
色面を出してつぶすように折る。
上のカドを下へ折って色を出す。

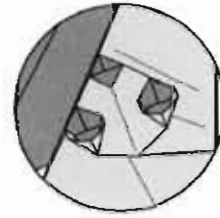

95. Repeat on the right.
右側も同じ。

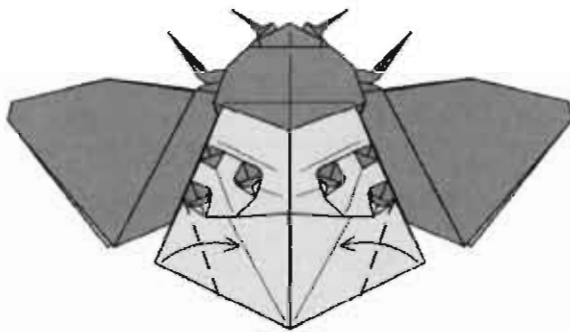

96. Fold the side corners in.
カドを折る。

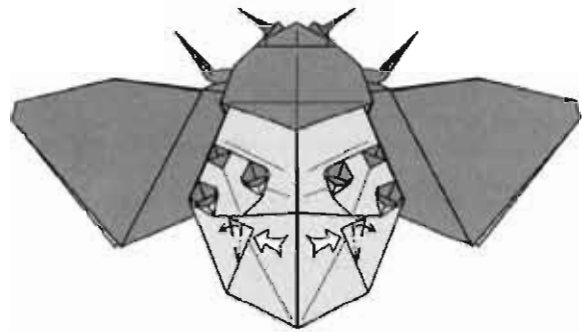

97. Squash-fold the corners.
カドをひろげてつぶす
ように折る。

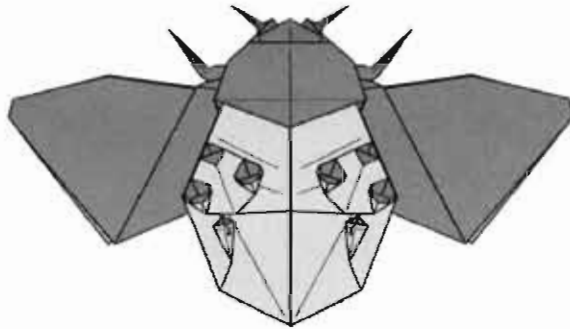

98. Petal-fold two edges.
97で折ったカドをひろげて
色面を出してつぶすように折る。

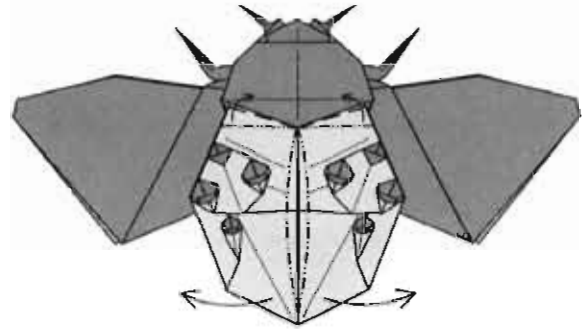

99. Pleat and curve the elytra.
段折りで外羽を開いて
形を整える。

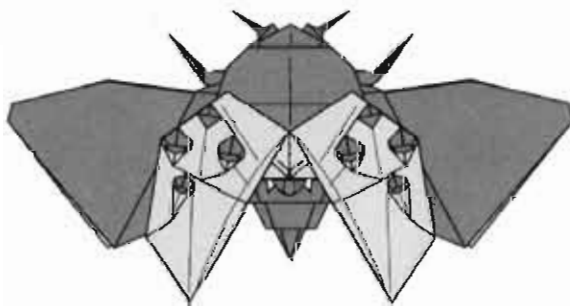

100. Tuck the two white flaps
between the elytra underneath.
真ん中の白い部分を
内側に折り込む。

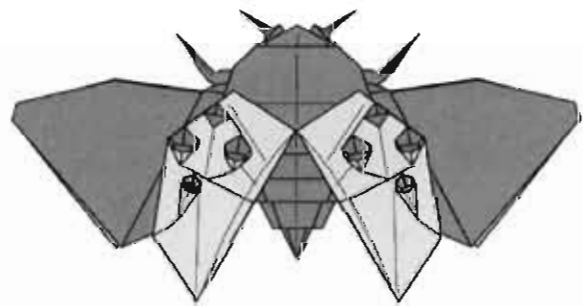

101. Finished Flying
Ladybird Beetle.
出来上がり。

カミキリムシ

Longhorn Beetle

カミキリムシ

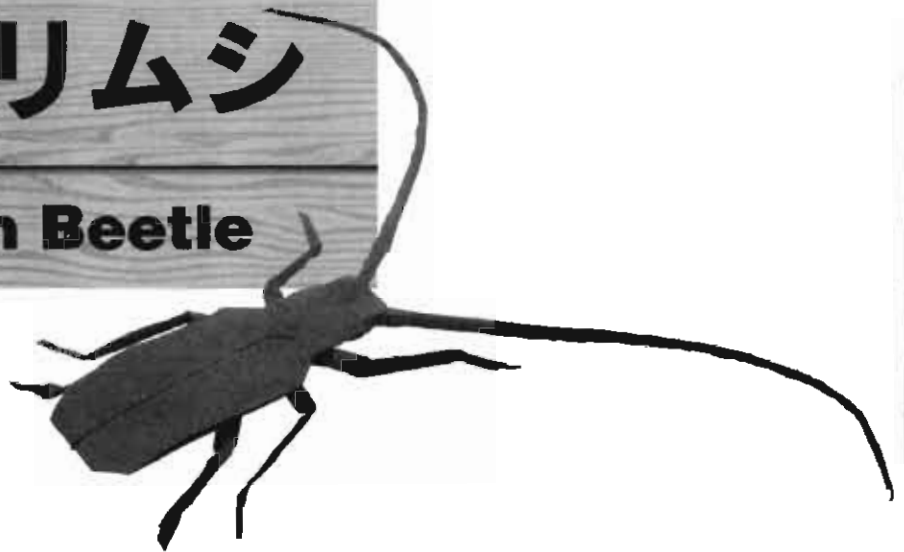

Longhorn beetles are noted for their extremely long antennae. This design is based on box-pleating, which uses square packing, rather than circle packing, to define the crease pattern. I have nevertheless drawn circles in the crease pattern to illustrate the locations of the appendages.

カミキリムシはその触角の長さで有名です。この作品は、円領域分子でなく正方領域分子を使った蛇腹（箱ひだ）折りをデザインの基調にしています。展開図には、付属器官の位置付けが分かるように円を書いてあります。

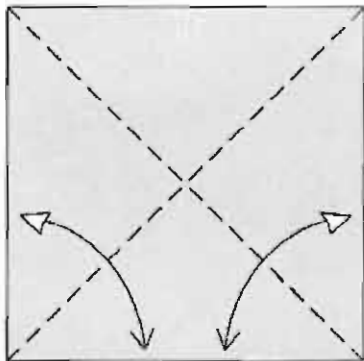
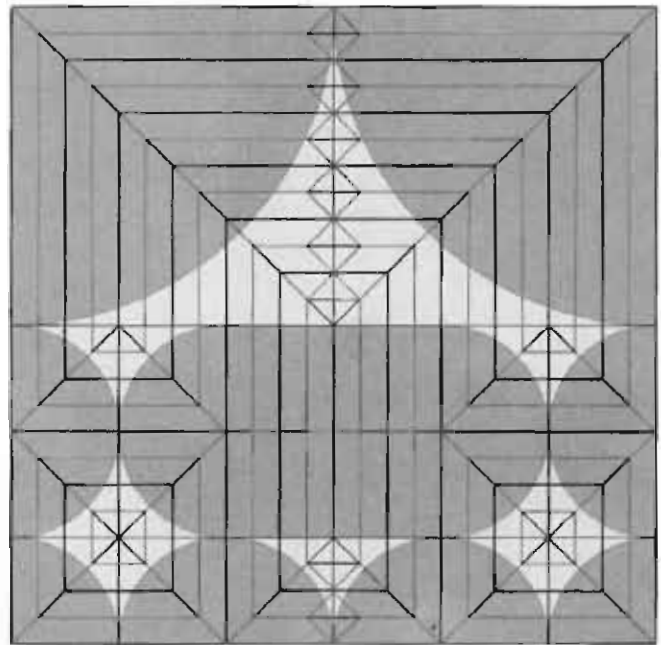
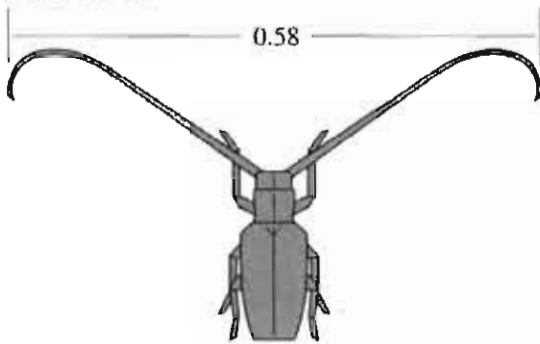

1. Fold and unfold along the diagonals. Turn over.
対角線で折り筋をつける。裏返す。

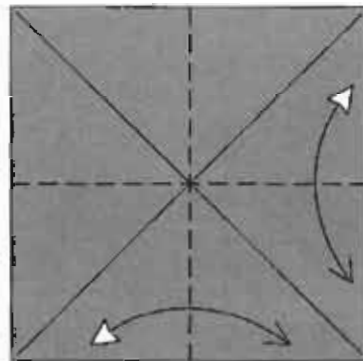

2. Fold and unfold.
半分に折り筋をつける。

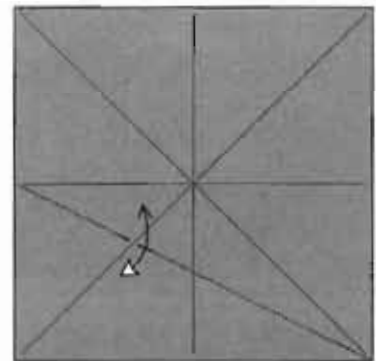

3. Pinch at the crossing.
カドと交点を結ぶ線で印をつける。

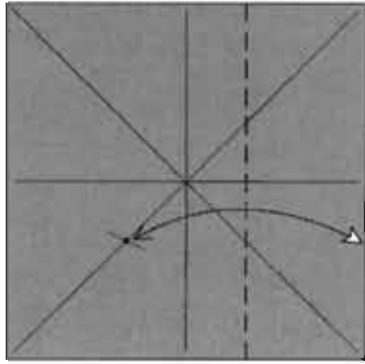

4. Fold and unfold.
 線を印に合わせて
 折り筋をつける。

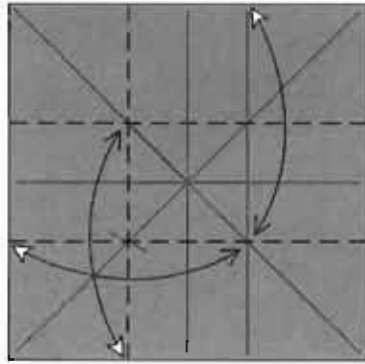

5. Repeat three places,
 他の3が所も同じ。

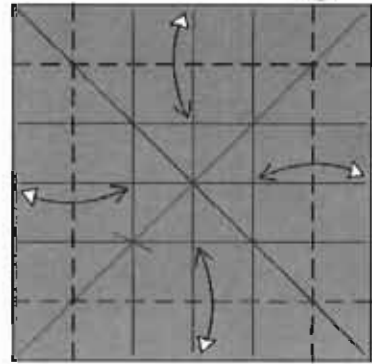

6. Fold and unfold. Turn over.
 線を折り筋に合わせて
 折り筋をつける。

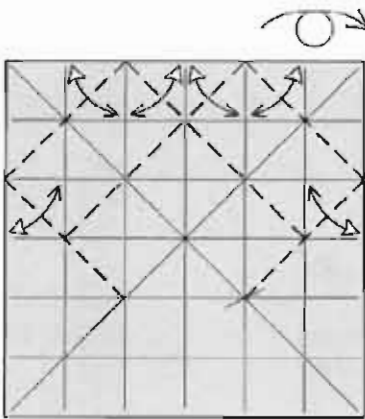

7. Fold and unfold. Turn over.
 交点を結んで折り筋をつける。
 裏返す。

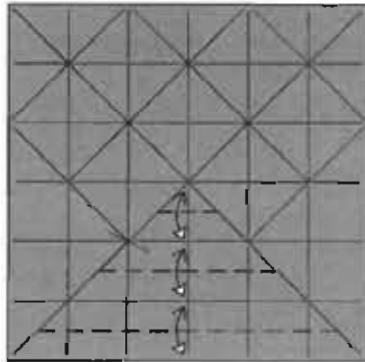

8. Fold and unfold.
 折り線を合わせて折り筋をつける。

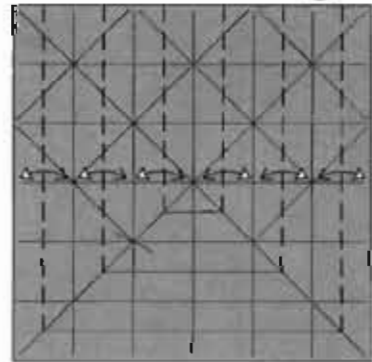

9. Fold and unfold. Turn over.
 8の折り筋と垂直に折り筋を
 つける。裏返す。

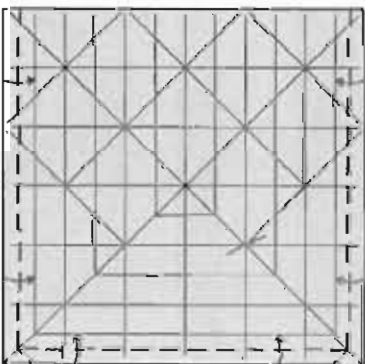

10. Fold the edge in around
 three sides.
 線を折り筋に合わせて折り、
 カドを下へつまむように折る。

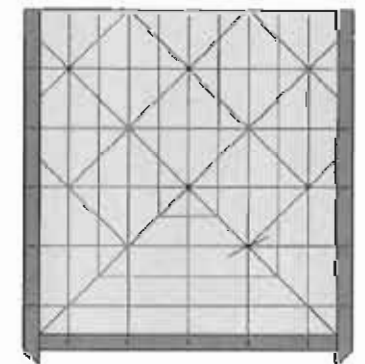

11. Turn over.
 裏返す。

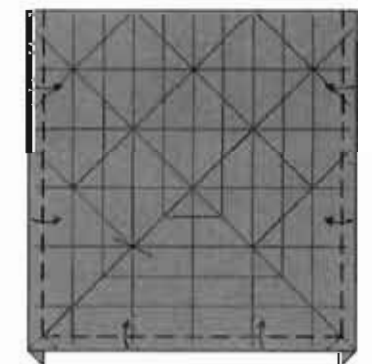

12. Repeat step 10.
 10と同じように折る。

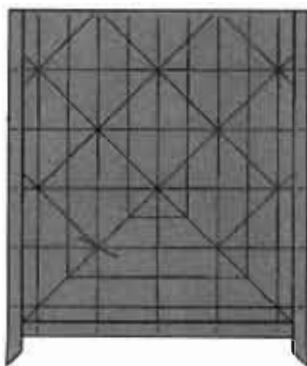

13. Turn over.
裏返す。

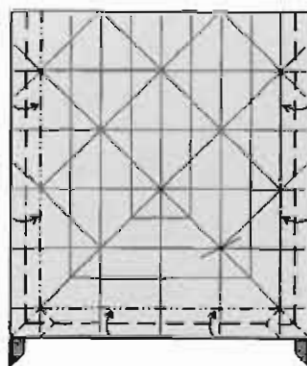

14. Repeat steps 10-13.
10-13と同じように折る。

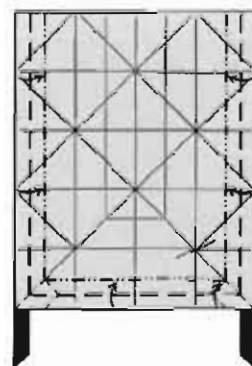

15. Repeat steps 10-13.
10-13と同じように折る。

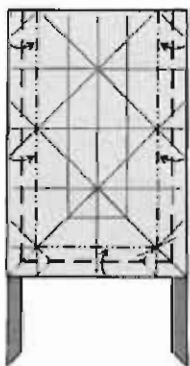

16. Repeat steps 10-13.
10-13と同じように折る。

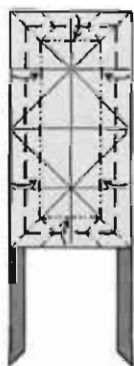

17. Repeat steps 10-13
on four sides.
今度は4つの縁で
10-13と同じように
折る。



18. Fold the edges in
one last time.
もう1度。



19. Stretch out the pleat.
蛇腹折りの部分を開く。



20. Fold down the top
edge, using the
existing diagonal
creases as a guide.
ついている斜めの折り筋を
使って縁を折る。



21. Mountain-fold
the top edge behind.
同じようにして
後ろへ折り返す。



22. Pleat the edge
again and close up
the model.
もう1回縁を
折って閉じる。

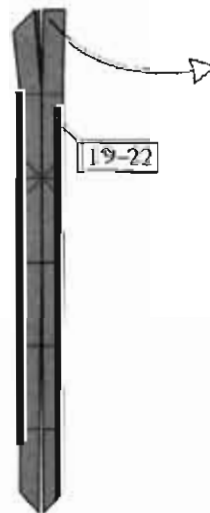

23. Repeat on the
right.
右側も19-22と同じ。

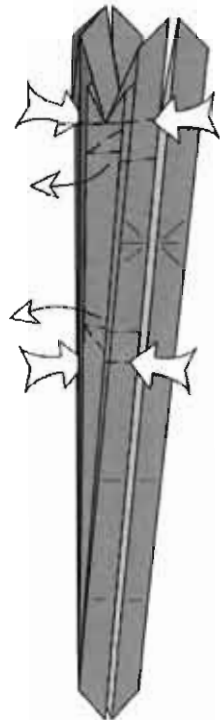

24. Pinch the model and spread the layers between the 2nd and 3rd edge.
矢印の箇所をつまんで、2番目と3番目の線の間を伸ばす。

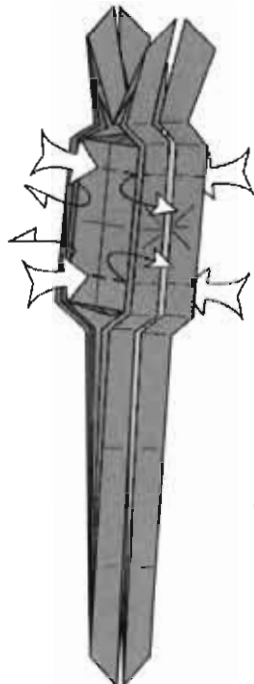

25. Stretch the front and back further.
さらに伸ばす。

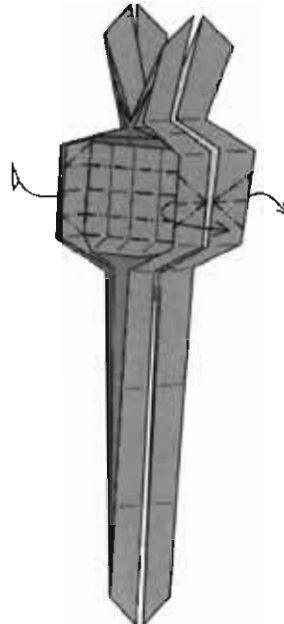

26. Stretch the layers farther.
さらに図のように伸ばして畳む。

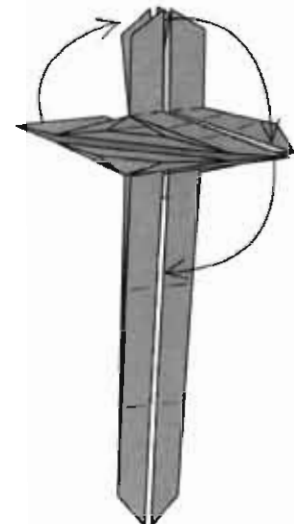

27. Swing the far flap upward and the top and near points downward.
回転させるように折って平らにする。



28. Turn over.
裏返す。



29. Pull out a single layer.
紙を1枚引き出す。



30. Fold one edge over, spread-sinking at the bottom.
先端のカドをひろげてつぶすように折りながら長い線を半分に折る。



31. Fold the layer back to the left.
左に戻す。



32. Sink the long edge, open at the top and closed at the bottom.
上の方はOpen、下のほうはCloseで沈め折り。



33. Repeat on the right.
右側も 30-32 と同じ。

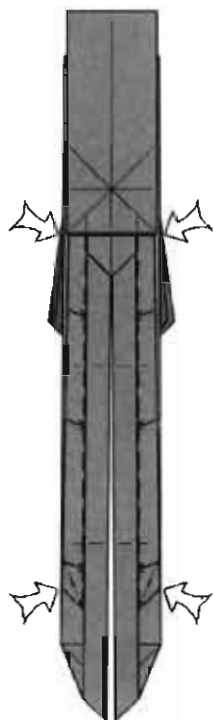

34. Spread-sink the corners and valley-fold the edges inside, reverse-folding at the top.
先端のカドをひろげてつぶしながら層を内側に折り込む。上の根元の部分は中わり折り。



35. Repeat step 34 on the next set of edges.
次のカドも 34 と同じように折る。

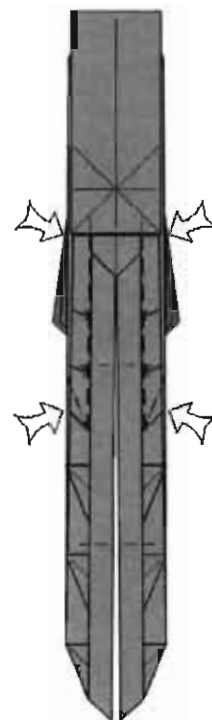

36. Repeat step 34 on the next set of edges.
次のカドも 34 と同じように折る。

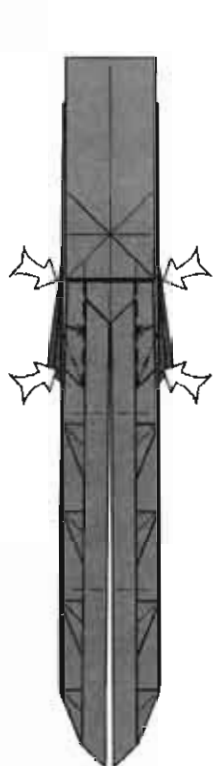

37. Repeat step 34 on the next set of edges.
次のカドで 34 と同じように折る。



38. Pleat the near layer only downward.
一番上の層をずらすようにして段折り。



39. Reverse-fold.
カドを中わり折り。



40. Mountain-fold the edges of the near layers.
上の 1 枚を後ろへ折る。

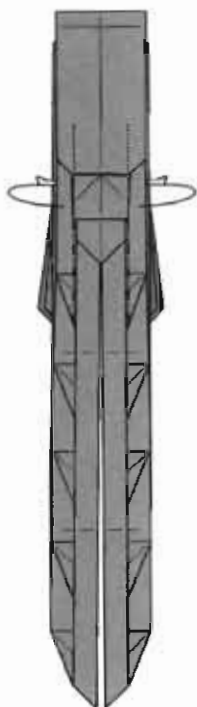

41. Mountain-fold the next pair of edges behind.
次の層も後ろへ折る。

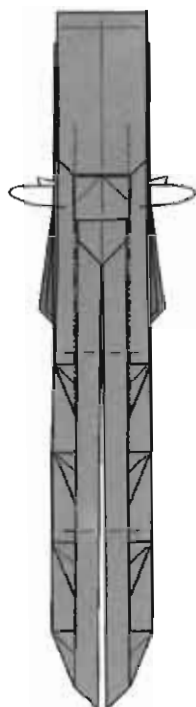

42. Mountain-fold the next pair of edges behind.
次も後ろへ折る。

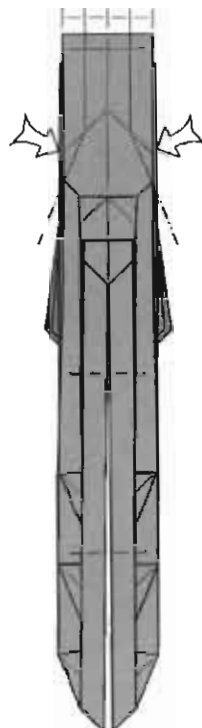

43. Sink the hidden corners to a depth halfway to the centerline.
隠れているカドを中心線への距離の半分のところまで沈め折り。

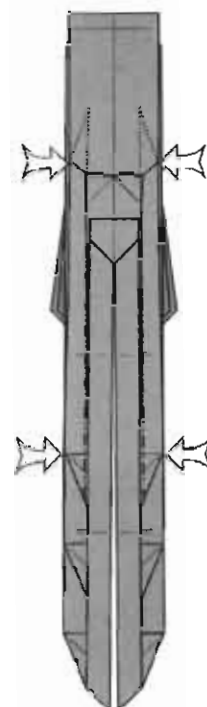

44. Sink the long edges, closed at top and bottom.
縁を沈め折り (Closed Sink)。



45. Turn over.
裏返す。



46. Fold up as far as possible.
いっぱいのところまで上へ折る。

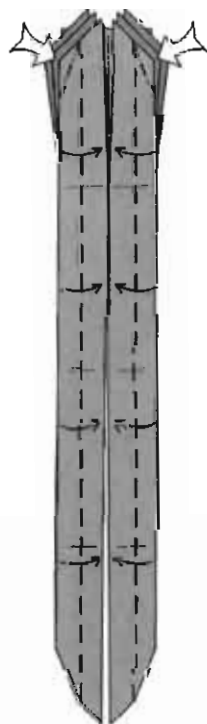

47. Fold the long edges in to the center, spread-sinking at the top.
上のカドをひろげてつぶしながら長い縁を中心に合わせて折る。



48. Fold the long edges back out to the sides.
縁を元の位置に戻す。



49. Sink the edges on the existing creases, closed at top and bottom.

沈め折り (長大な Closed Sink)。

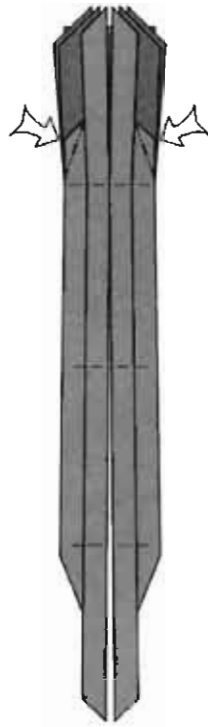

50. Sink the corners.

カドを沈め折り。

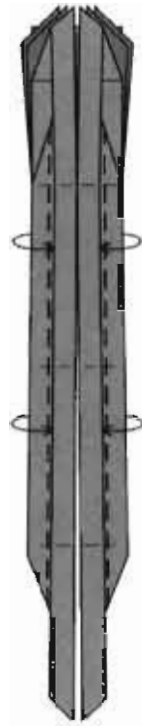

51. Tuck the edges into the pockets.

内側に折り込む。

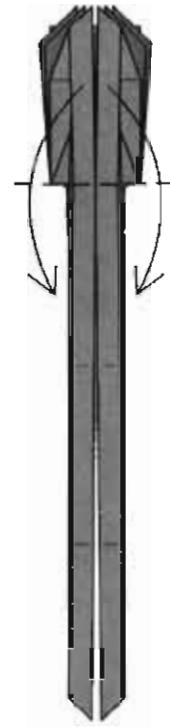

52. Fold one flap down on each side.

1枚下へ折る。

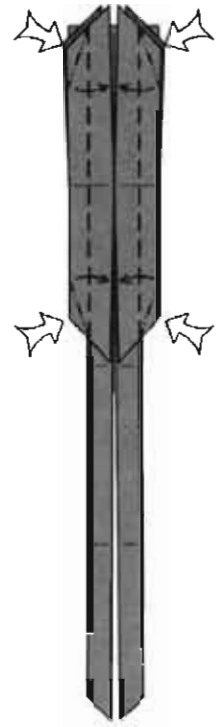

53. Fold the edge in to the center, spread-sinking top and bottom.

上下のカドをひろげてつぶしながら長い縁を中心に合わせて折る。



54. Fold the edges back out to the sides.

縁を元に戻す。

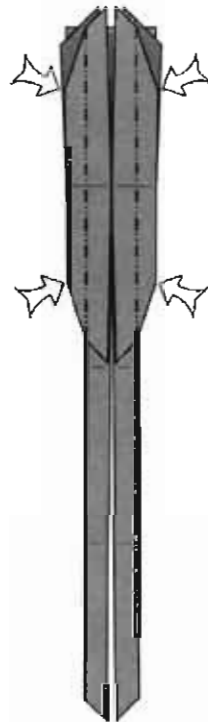

55. Sink the long edges, closed at top and bottom.

沈め折り (Closed Sink)。



56. Spread sink two corners.

カドをひろげてつぶすように折る。



57. Tuck the flaps into the pockets behind them.

カドを下のすきまにしまう。

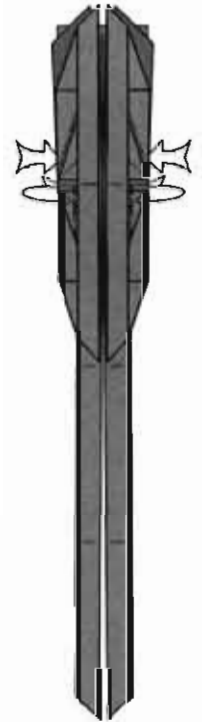

58. Mountain-fold and spread-sink the lower edges.

カドをひろげてつぶしながら縁を後ろへ折る。



59. Again.
次の層も 58 と同じ。



60. Valley-fold and spread-sink.
カドをひろげてつぶしながら、線を内側に折り込む。



61. Valley-fold the triangular flaps.
三角形の部分を内側に折り込む。

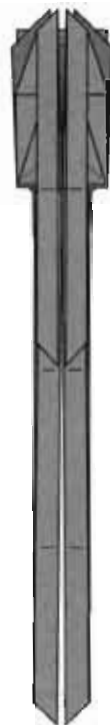

62. Rotate the model.
上下を反転。

1/2

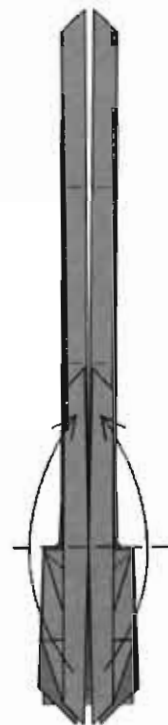

63. Valley-fold two flaps upward.
1枚ずつ上へ折る。



64. Valley-fold and spread-sink.
カドをひろげてつぶしながら線を中心に合わせて折る。



65. Fold the edges back out to the sides.
線を反対側に折る。

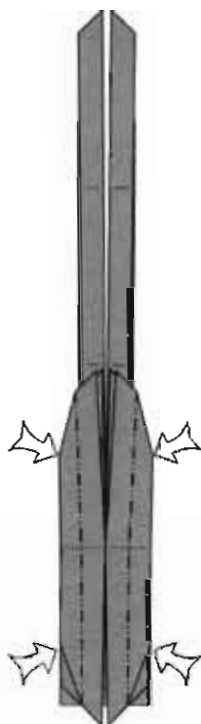

66. Sink the long edges, closed at top and bottom.
沈め折り (Closed Sink)

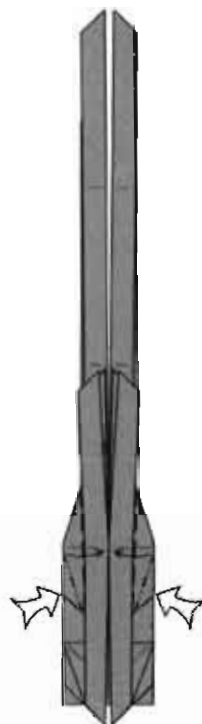

67. Fold the small flaps in to the middle, spread-sinking their tops.
カドをひろげてつぶしながら短い線を中心に合わせて折る。



68. Tuck the flaps into the pockets behind them.
カドを下のすき間にしまう。

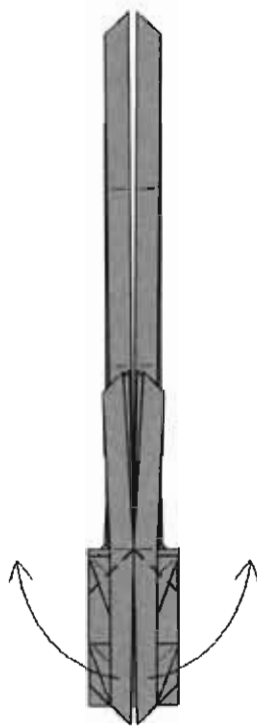

69. Fold the two bottom flaps out to the sides.
左右に開くように折る。

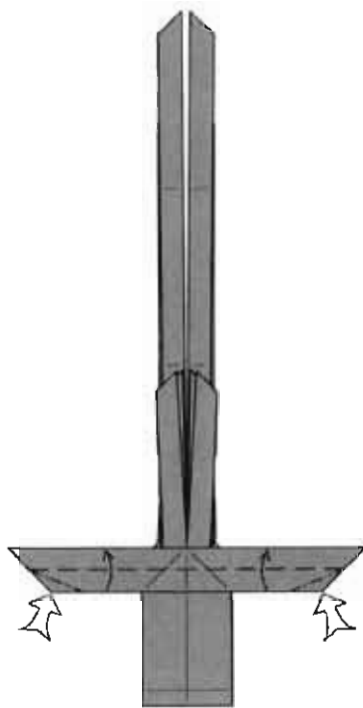

70. Fold the near edge up and spread-sink the corners.
カドをひろげてつぶしながら縁を上へ折る。

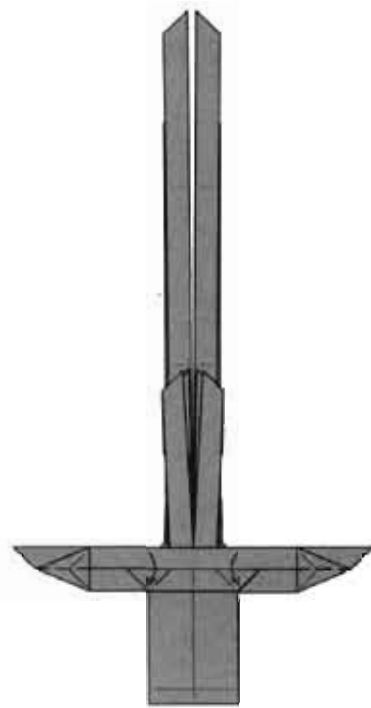

71. Fold the edge back down.
縁を下に折る。

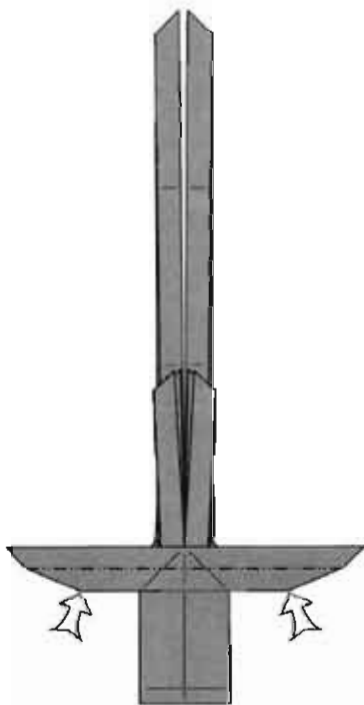

72. Sink the edge upward, closed at the left and right.
沈め折り(Closed Sink)。

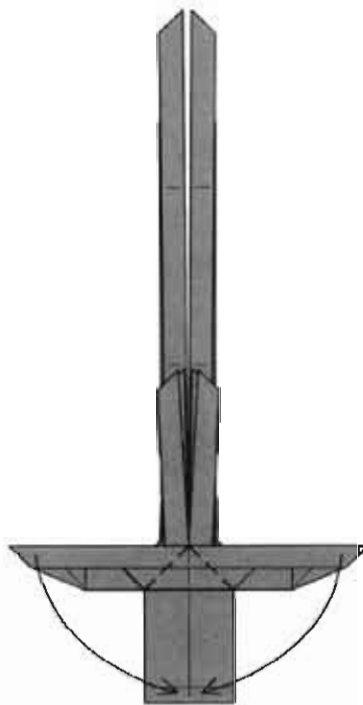

73. Fold the two flaps back down.
開いた部分に戻すように下へ折る。

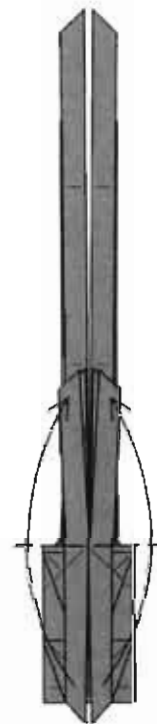

74. Fold the two bottom flaps up as far as possible.
いっぱいのところまで上へ折る。

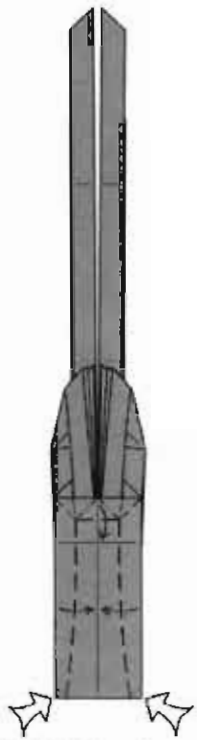

75. Fold the side edges in and the top edge down, squash-folding at the bottom.
下のカドをひろげてつぶしながら左上の線を折り返す。

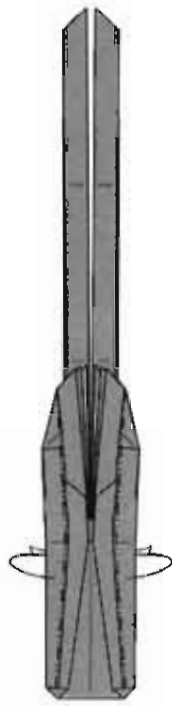

76. Mountain-fold the edges behind.
線を後ろへ折る。

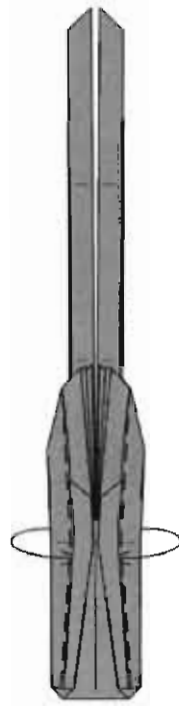

77. Valley-fold the next pair of edges inside.
次の線を内側に折り込む。



78. Fold the small side flaps in to the center.
紙を内側に折り込む。

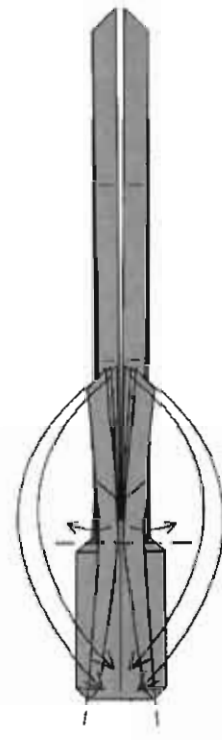

79. Fold four flaps down. At the same time, unfold the near flaps.
折り返した線を戻しながら左右2枚ずつ下へ折る。

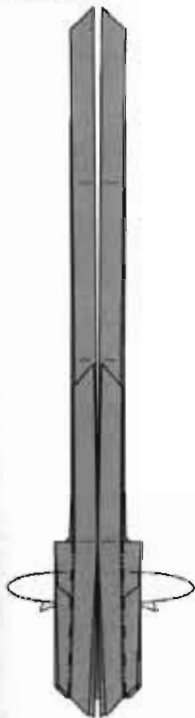

80. Mountain-fold both layers together behind into a pocket on each side.
左右の線を後ろのすき間に折り込む。

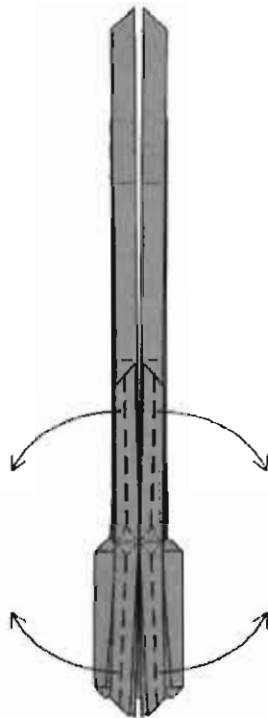

81. Rabbit-ear four flaps out to the sides.
脚をつまみ折りて横へ出す。

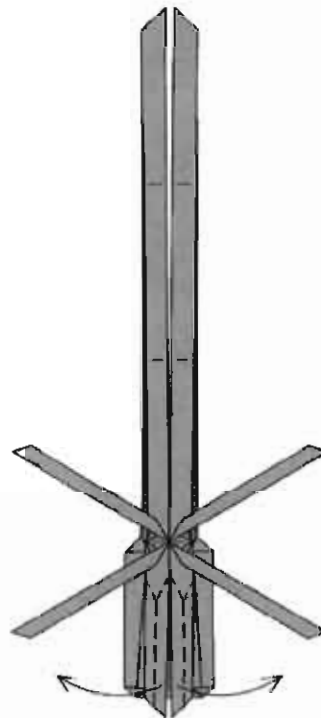

82. Rabbit-ear the two remaining flaps out to the sides.
脚をつまみ折りて横へ出す。

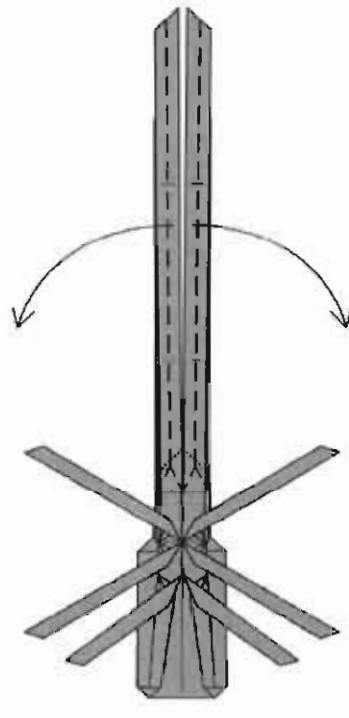

83. Rabbit-ear the two long flaps to make antennae.
触角をつまみ折りて横へ出す。

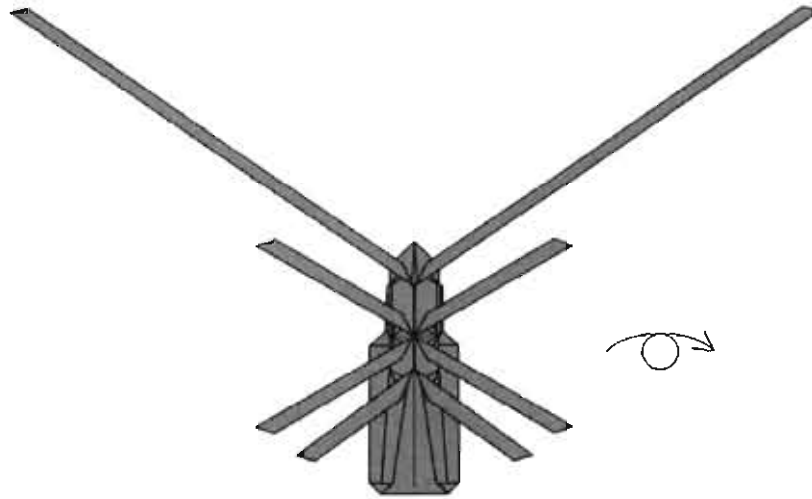

84. Turn the model over.
裏返す。

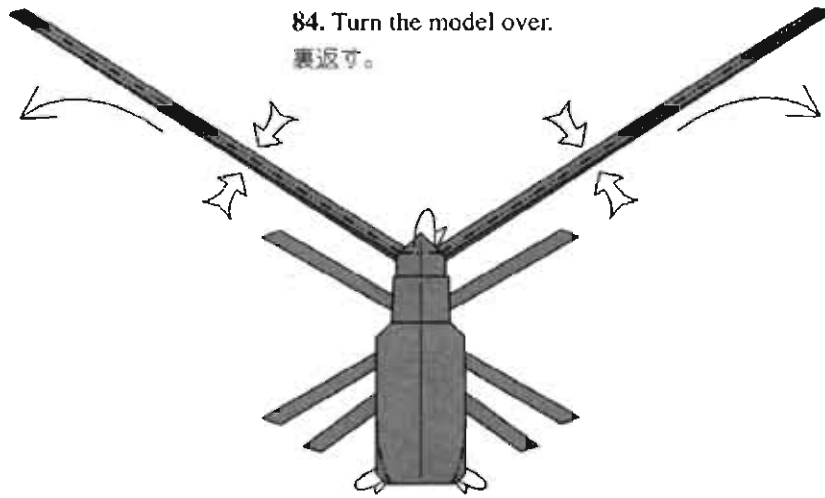

85. Mountain-fold the head and abdomen.
Narrow and shape the antennae.
腹部と頭部のカドを後ろへ折る。
触角を細くして形を整える。

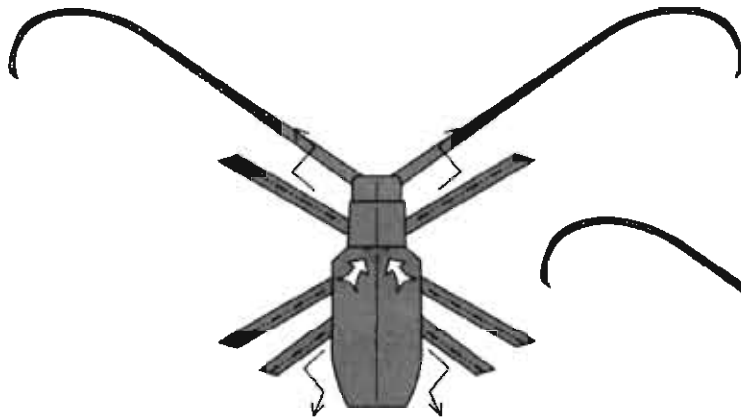

86. Narrow the legs further. Bend them to form joints. Pleat the top of the abdomen.
脚をさらに細くして折り曲げる。
腹部のつなぎ目を三角形に段折り。

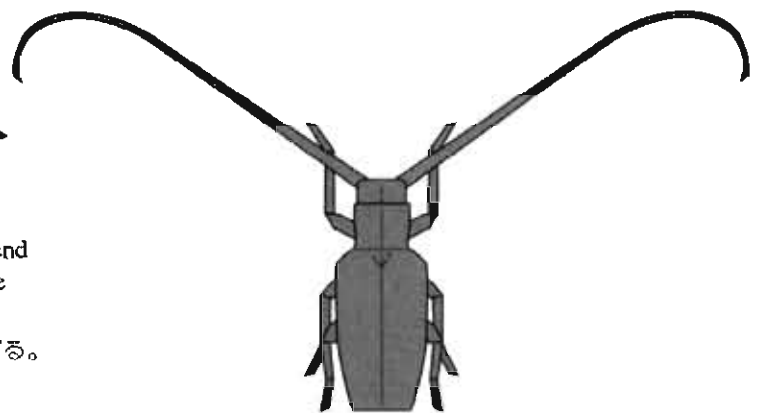

87. Finished Longhorn Beetle.
出来上がり。

カマキリ

Praying Mantis



Praying mantises have incredibly thin legs, which challenge the designer to develop a base in which the layers stack in a way that permits repeated thinning. You should use the thinnest paper you can find to fold this model.

カマキリは非常に細い脚の持ち主です。これは創作家にとっては何度も脚を細く折ることを許す構造を要求されますので、大きなチャレンジになります。出来るだけ薄い紙を使ってください。

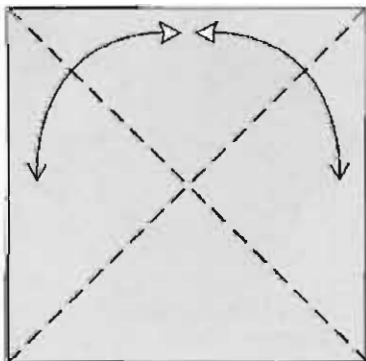
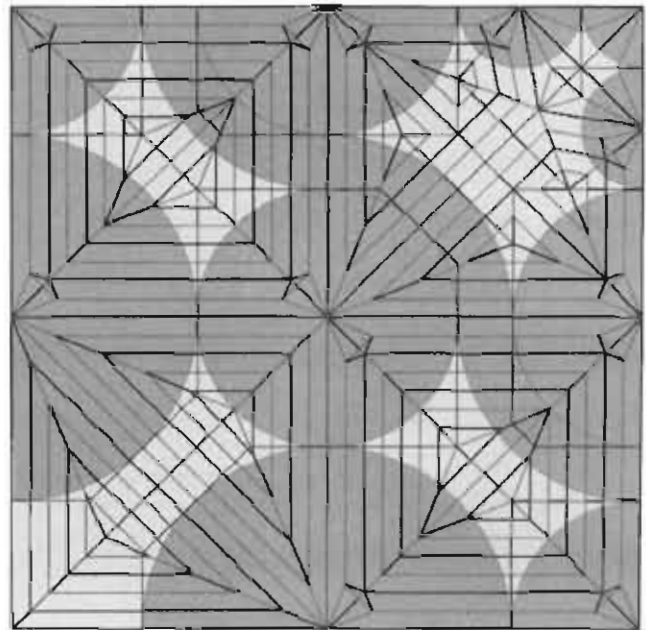
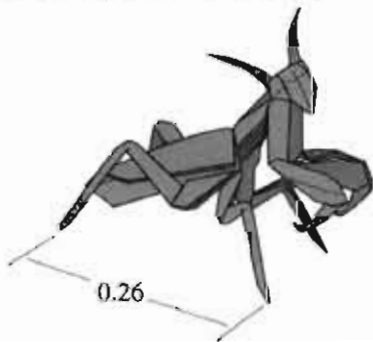

1. White up. Fold and unfold.
白面を上。対角線で折り筋をつける。

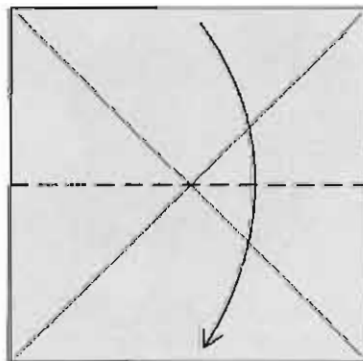

2. Fold in half.
半分に折る。

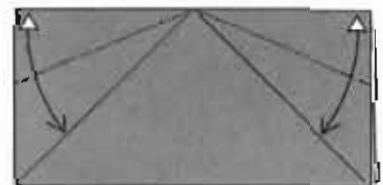

3. Fold and unfold.
カドを折り筋に合わせて縁に印をつける。

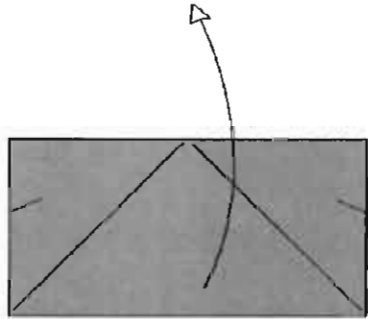

4. Unfold.
開く。

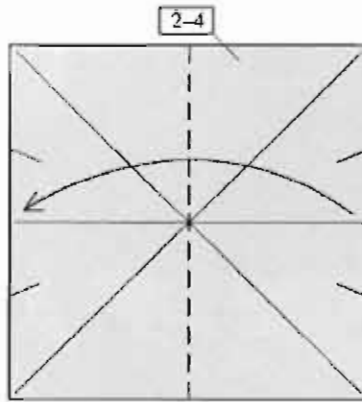

5. Repeat vertically.
縦も 2-4 と同じように折る。

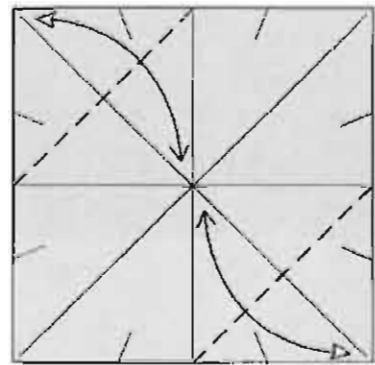

6. Fold and unfold.
カドを中心に合わせて
折り筋をつける。

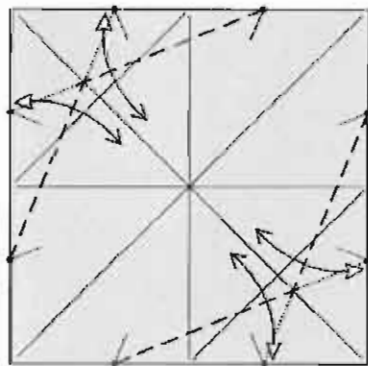

7. Fold and unfold.
印と印を結ぶ線で、
対角線との交点まで
折り筋をつける。

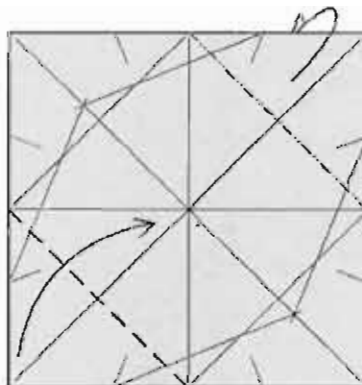

8. Fold two corners.
カドを中心に合わせて折る。
山谷に注意。

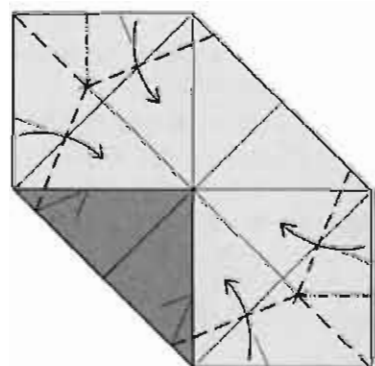

9. Fold on the the
existing creases.
ついている折り筋で
折りたたむ。



10. Mountain-fold
along an existing
crease.
ついている折り筋で
カドを後ろへ折る。

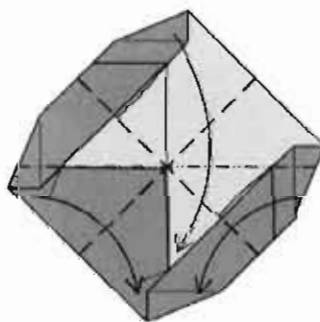

11. Form a Preliminary Fold.
この状態で正方基本形のように
折る。

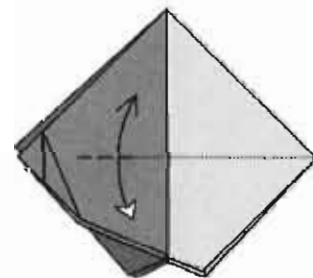

12. Fold and unfold.
対角線で折って
左側だけ印をつける。

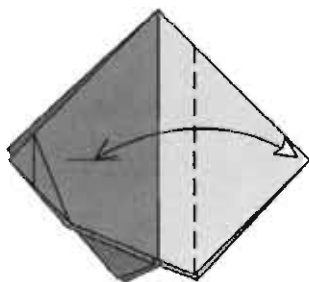

13. Fold and unfold.
カドを印に合わせて
折り筋をつける。

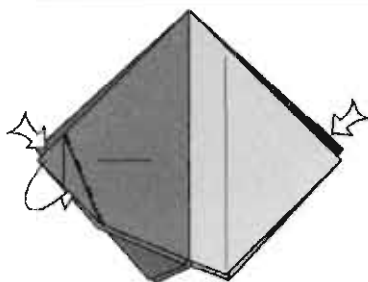

**14. Reverse-fold along the
folded edges. Repeat behind.**
中わり折り。裏側も同じ。

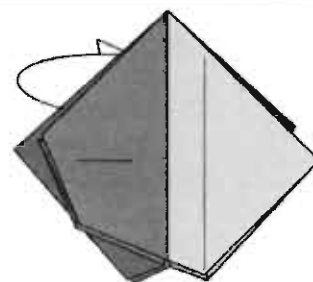

15. Swing the far flap to the right.
裏の左の層を反対側に折る。

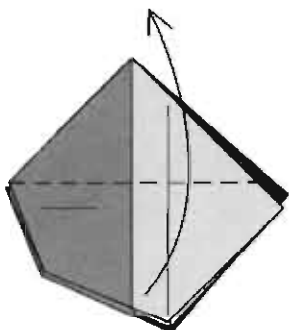

**16. Fold half of the layers
upward.**
表半分の紙をまとめて上に折る。

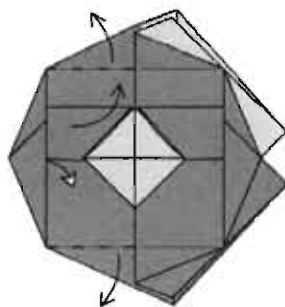

17. Release some trapped paper.
折りたたまれている紙を引き出す。

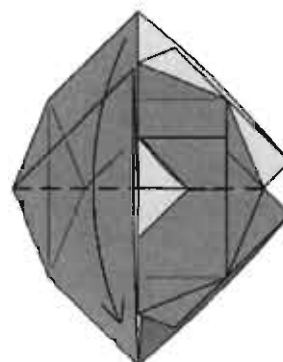

18. Close the model.
再び閉じる。

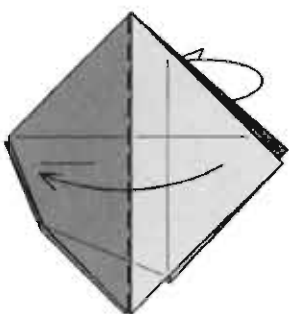

**19. Swing one flap to the
left in front and behind.**
表の1枚と裏の1枚を
それぞれ左へ折る。

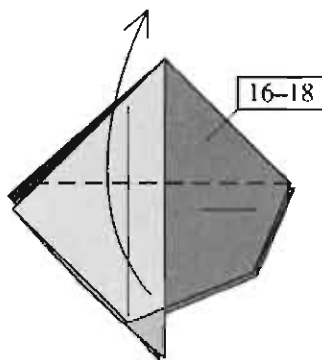

20. Repeat on the right.
右側も 16-18 と同じ。

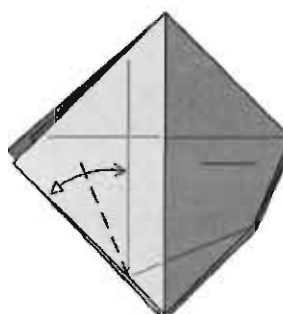

21. Fold and unfold.
線を折り筋に合わせて
折り筋をつける。

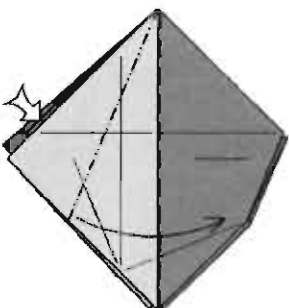

22. Squash-fold.
カドをひろげて
つぶすように折る。

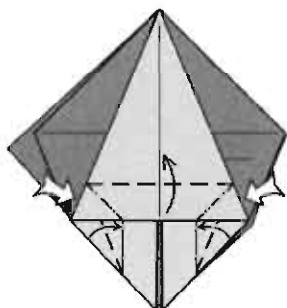

**23. Petal-fold using
existing creases.**
ついている折り筋で内側を
ひろげてつぶすように折る。

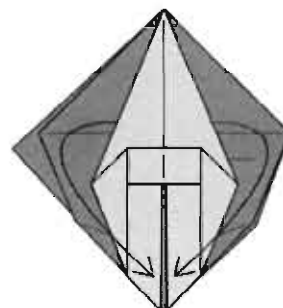

**24. Unwrap a layer. The
result will not lie flat.**
重なっている紙をはがして
ひろげてつぶすように折る。
完全に平らにはならない。

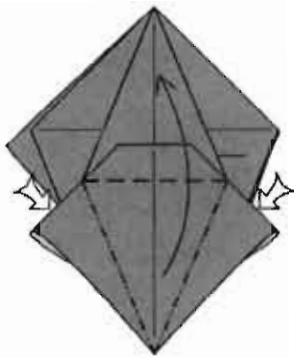

25. Petal-fold and flatten.
内側をひろげてつぶすように折る。

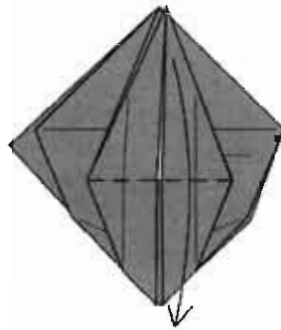

26. Fold the flap back down.
カドを下へ折る。

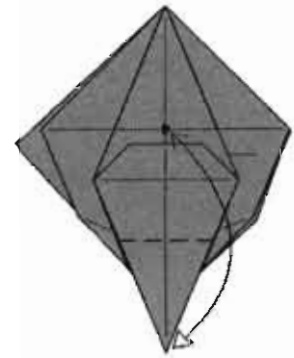

27. Fold and unfold.
カドを後ろの折り筋との交点に合わせて折り筋をつける。

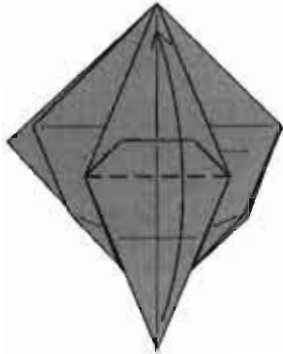

28. Fold the flap back up.
上に折る。

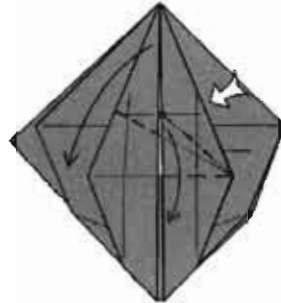

29. Squash-fold the flap. Note where the mountain fold hits the raw edge.
カドをひろげてつぶすように折る。山折りが●印の交点からはじまることに注意。



30. Squash-fold the flap over to the right.
カドをひろげてつぶすようにして右へ折る。

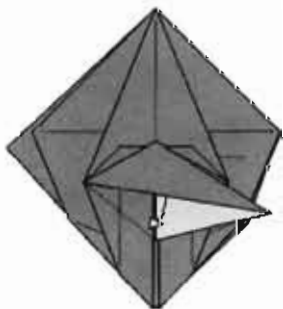

31. Pull out a loose layer of paper and adjust it to match the right side.
内側の紙を、右半分の縁と合わせるように引き出す。

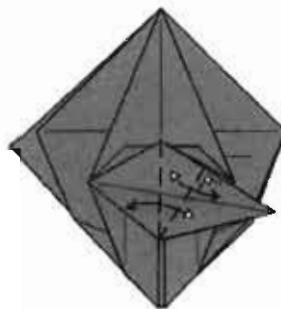

32. Fold and unfold.
上の縁と直角に折り筋をつける。

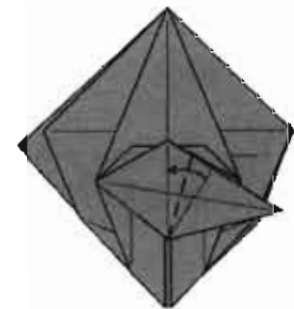

33. Bisect the angle.
折り筋と折り筋を合わせて折る。

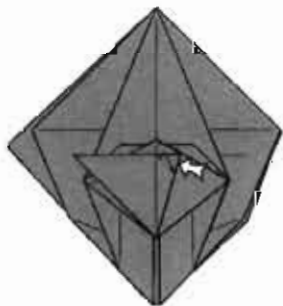

34. Reverse-fold the corner.
中わり折り。

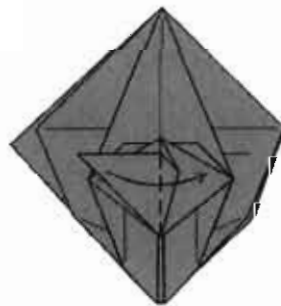

35. Fold the flap back to the right on an existing crease.
ついている折り筋で右に折り返す。

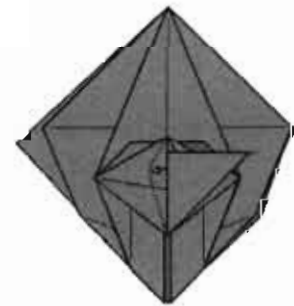

36. Pull out some loose paper.
重なっている紙を引き出す。

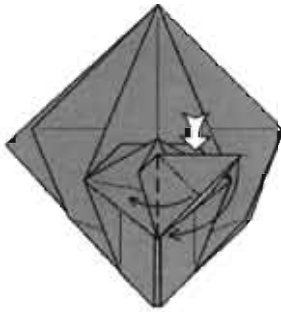

37. Squash-fold the flap symmetrically.
内側をひろげてつぶすように折る。

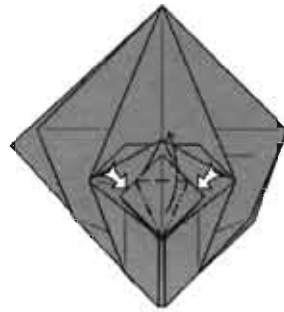

38. Petal-fold the flap.
内側をひろげてつぶすように折る。

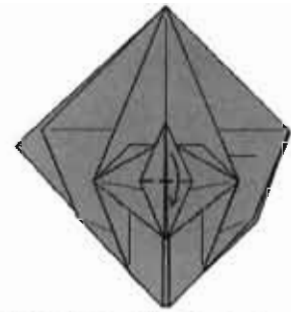

39. Fold the flap back down.
カドを下へ折る。

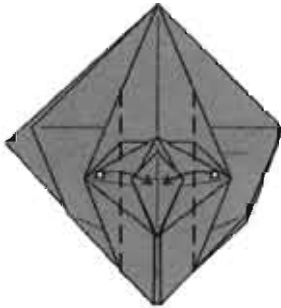

40. Fold and unfold through several layers.
左右2枚ずつカドを中心に合わせて折り筋をつける。

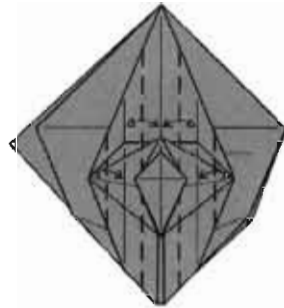

41. Fold and unfold.
カドと線、線と中心を合わせて折り筋をつける。

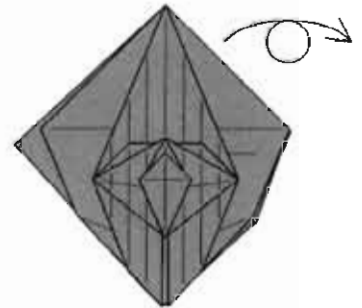

42. Turn the paper over.
裏返す。

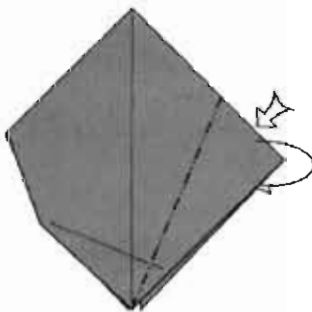

43. Reverse-fold the corner inside.
カドを中わり折る。

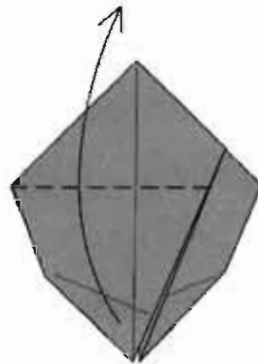

44. Fold one flap up as far as possible.
いっぱいのところまで上に折る。

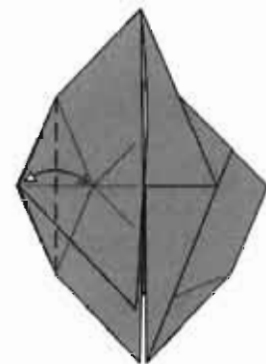

45. Fold and unfold through both layers.
2枚まとめて折り筋をつける。



46. Fold and unfold through both layers.
カドを線に合わせて2枚まとめて折り筋をつける。

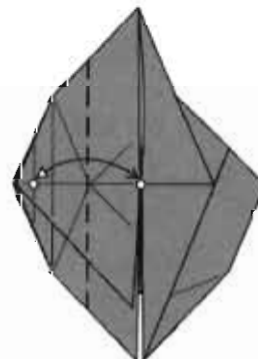

47. Fold and unfold through all layers.
46の折り筋と中心線に合わせて折り筋をつける。

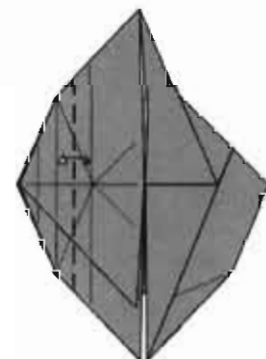

48. Fold and unfold through all layers.
折り筋に合わせてさらに折り筋をつける。

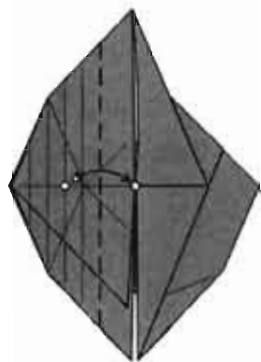

49. Fold and unfold through all layers.
48の折り筋と中心線を合わせて折り筋をつける。

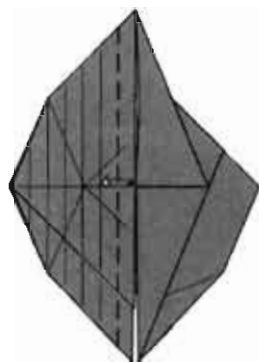

50. Fold and unfold through all layers.
折り筋と中心線を合わせてさらに折り筋をつける。

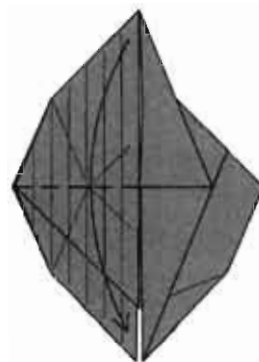

51. Fold the flap back down.
下に折って戻す。

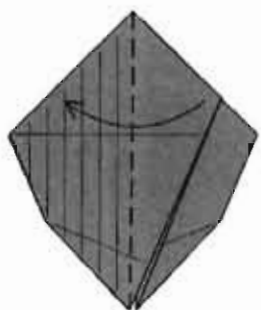

52. Swing a flap over to the left.
カドを左に折る。

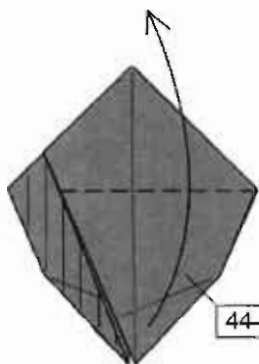

53. Repeat on the right.
右側も44-51と同じ。

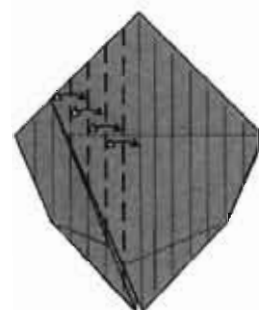

54. Fold and unfold.
下の層と同じ間隔で折り筋をつける。

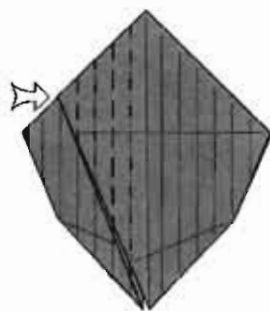

55. Open-sink in and out.
沈め段折り (Open Sink)。

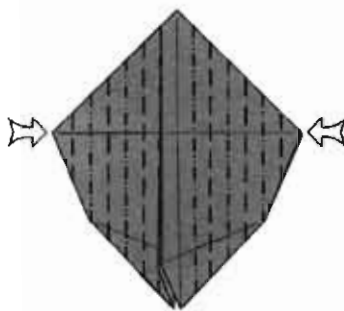

56. Open-sink in and out.
沈め段折り (Open Sink)。



57. Turn the model over.
裏返す。

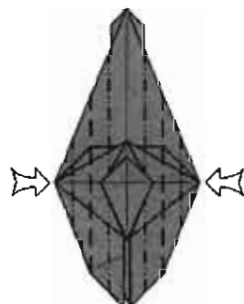

58. Open-sink in and out.
沈め段折り (Open Sink)。



59. Spread-sink two corners on each side.
カドを4か所、ひろげてつばすように折りたたむ。

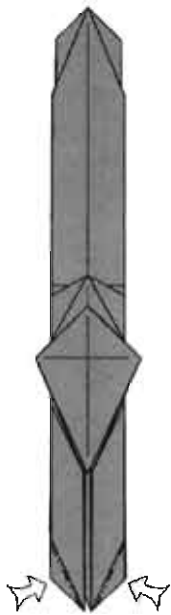

60. Spread-sink two more corners.
さらにカドを2か所、ひろげてつぶすように折りたたむ。

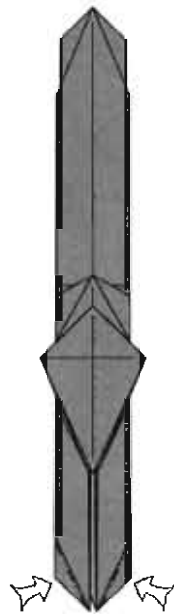

61. Spread-sink the remaining pair.
残りのカドも同じように折る。

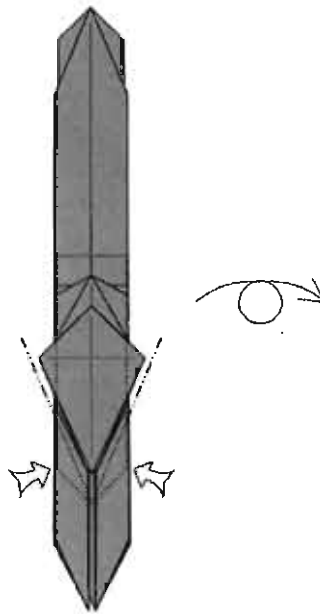

62. Spread-sink two hidden corners. Turn over.
隠れているカドも同じように折る。裏返す。

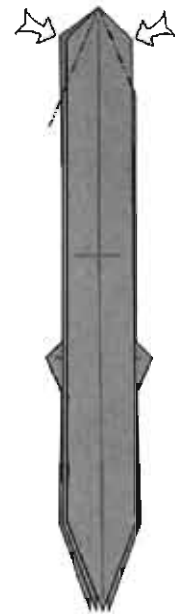

63. Spread-sink two of three corners at the top.
上の2つのカドも同じようにして、ひろげてつぶすように折りたたむ。

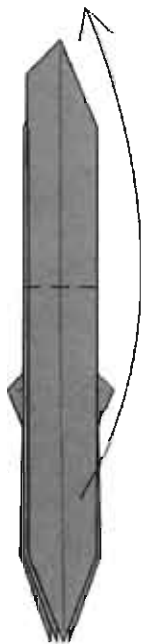

64. Fold one flap up.
1枚上に折る。



65. Close the flap at the top and open a flap at the bottom.
上側は閉じるように、下側は開くように右に折る。



66. Fold another flap up, then rotate 1/2 turn.
1枚上に折る。上下を逆にする。

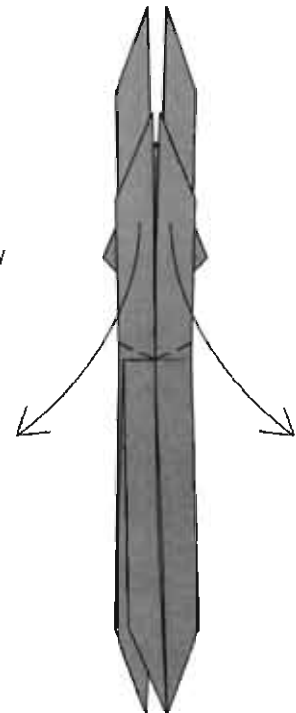

67. Fold two flaps down and out to the sides.
左右のカドを1枚ずつ斜め下へ折る。

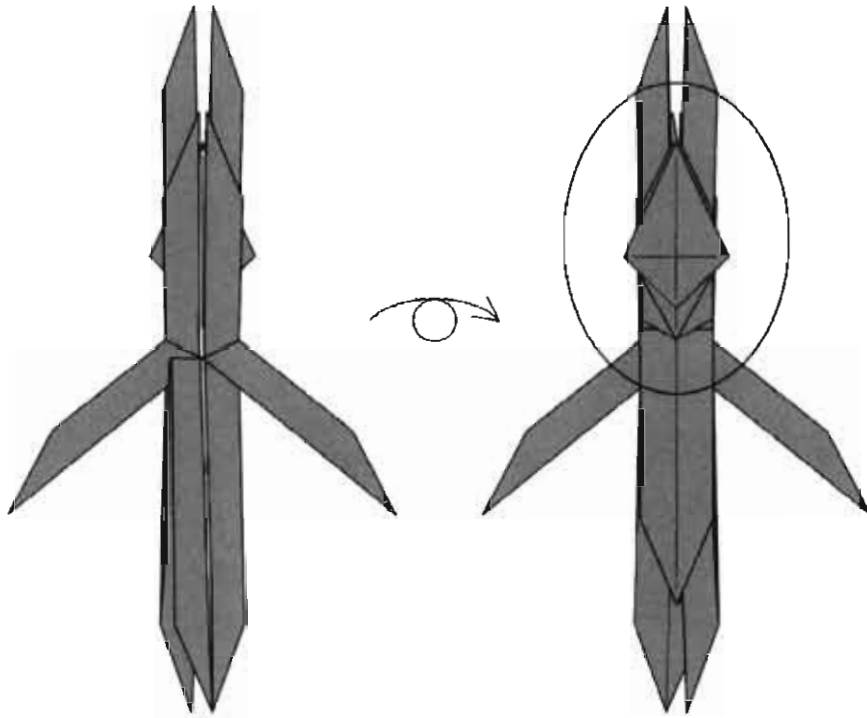

68. Turn the model over.
裏返す。

69. Steps 70-80 will focus on
the region in the oval.
70-80 は丸で囲んだ部分を拡大。

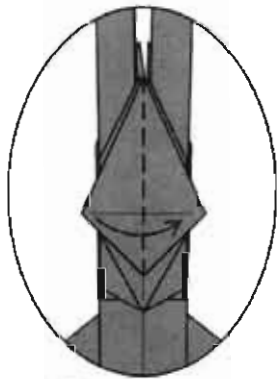

70. Fold one layer to the
right.
1枚右へ折る。

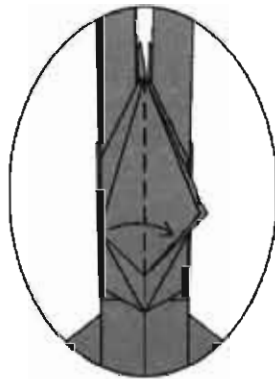

71. Fold one more layer
to the right.
さらに1枚右へ折る。

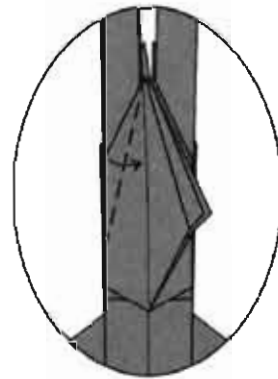

72. Fold the edge down.
カドを谷折り。

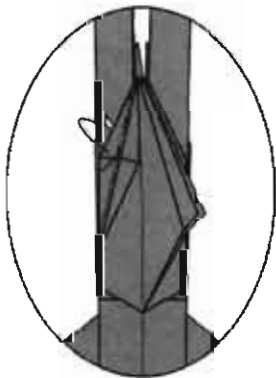

73. Fold the other edge
behind.
カドを後ろへ折る。

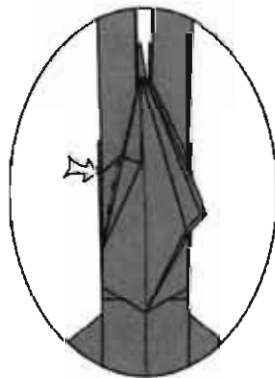

74. Sink the corner.
縁に合わせて次め折り。

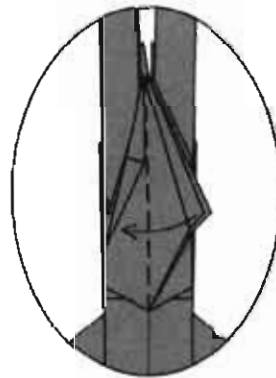

75. Fold two layers back
to the left.
左へ2枚折る。

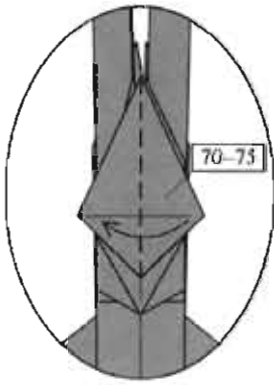

76. Repeat on the right.
右側も 70-75 と同じ。

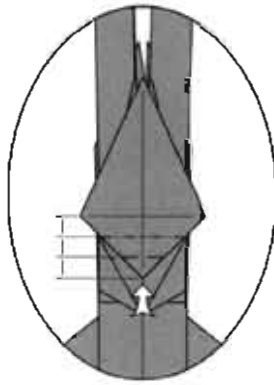

77. Open-sink the point in
and out.
3等分の線で沈め段折り
(Open Sink)。

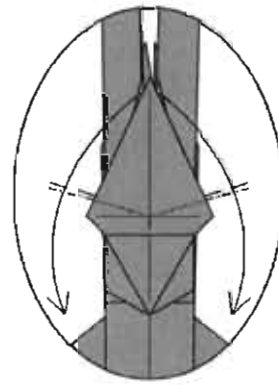

78. Reverse-fold two points.
カドを中わり折り。

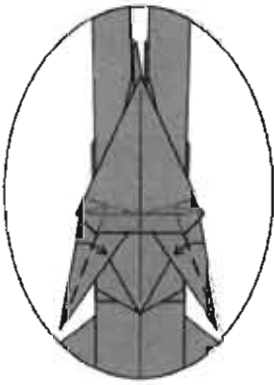

79. Narrow the two flaps
with valley folds.
カドを細くするように折る。

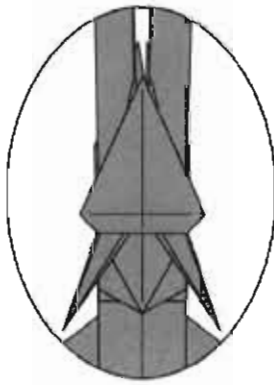

80. Turn the model
back over.
裏返す。

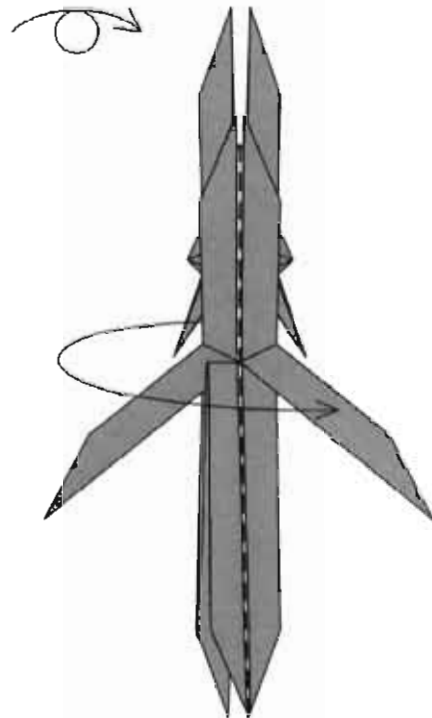

81. Fold the layers in half.
半分に折る。

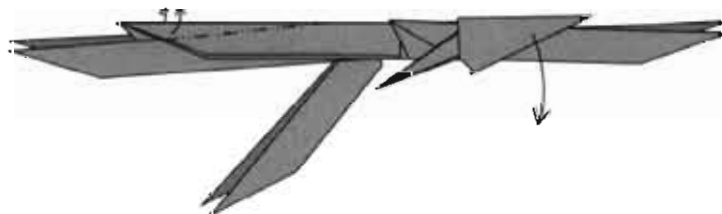

82. Pleat the layers slightly, relieving some
of the stress. The right side tips down slightly.
段折りのようにして少しずらし、紙の重なりを
解消する。右側の部分は少し下がる。

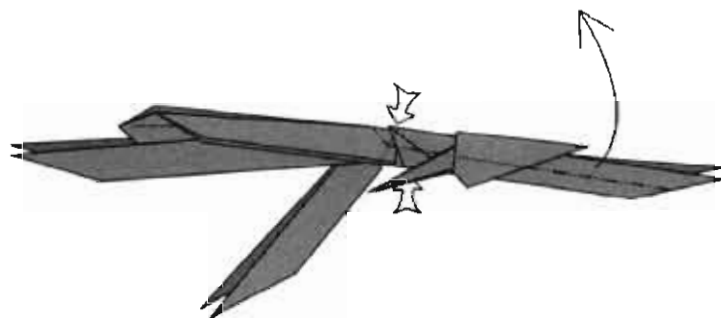

83. Double-rabbit-ear the forelegs and thorax and hold them upward.. It need not be pressed flat.

紙の両面をつまみ折りして前脚と胸部を持ち上げる。
完全に平らにはならない。

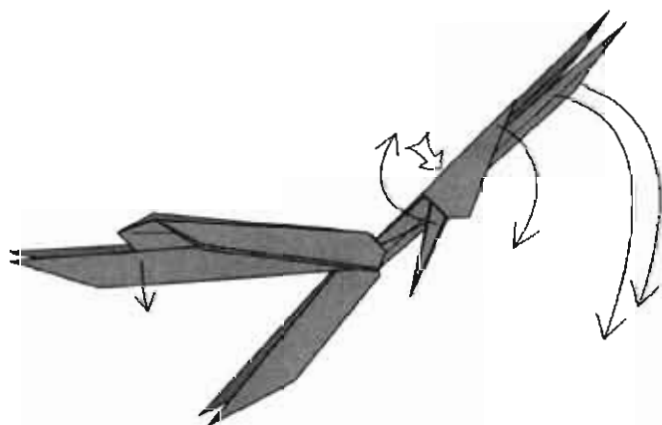

84. Fold the head and forelegs downward. Because of the thickness, the body will be almost round.

頭と前脚を下へ折る。胴体は紙の厚みで丸くなる。

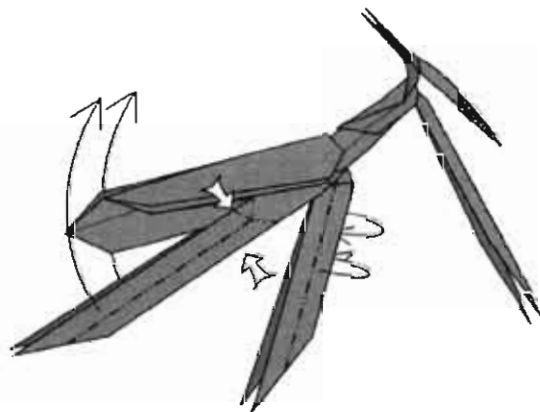

85. Double-rabbit-ear the hind legs. Mountain-fold the edges of the middle legs.

後脚も両面をつまみ折りしながら上へ折る。
中脚を細くするように内側へ折る。

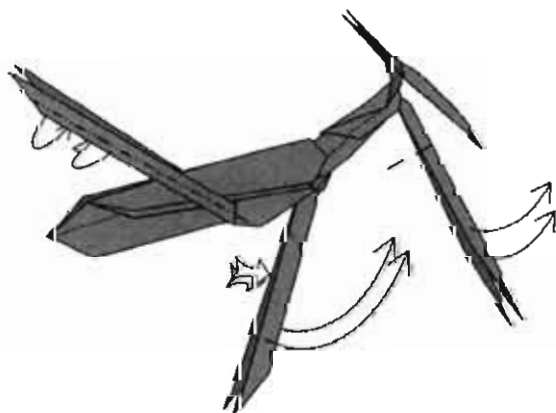

86. Further narrow the hind legs. Reverse-fold the middle legs. Bend forward the forelegs.

後脚をさらに細くするように折る。
中脚を中わり折り。前脚を曲げる。

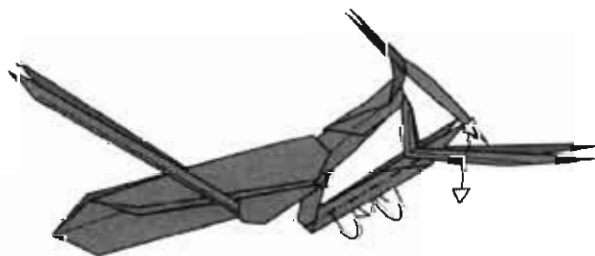

87. Narrow the middle legs. Spread the layers of the forelegs.

中脚を細くするように折る。
前脚の先をひろげる。

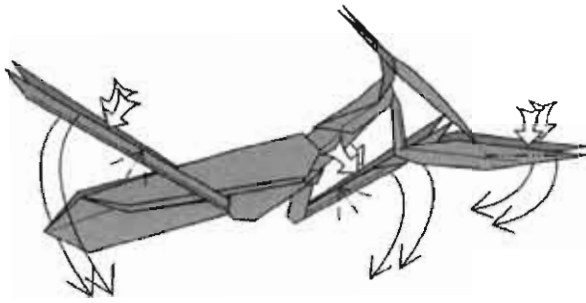

88. Crimp four legs down.
Double-rabbit-ear the forelegs.
内側に段折りして脚を下へ向ける。
前脚を両面でつまみ折り

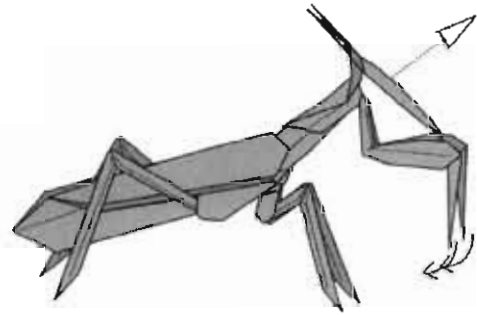

89. Curl the forelegs.
Next view is of the face.
前脚の先を曲げる。
最後に顔を仕上げる。

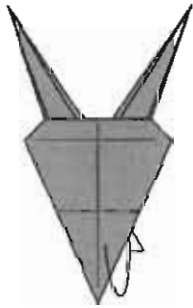

90. Mountain-fold the
corner underneath.
カドを後ろへ折り込む。



91. Pleat the face.
斜めに段折り。

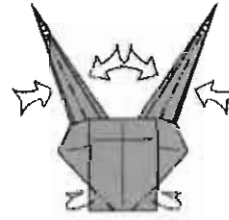

92. Pinch the
antennae. Shape the
face.
触角をつまむ。
顔の形を整える。



93. Like this.
顔の出来上がり。

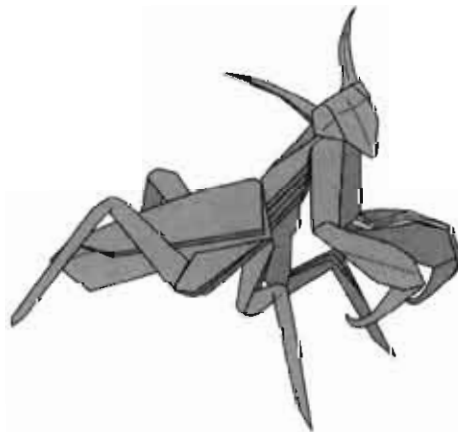

94. Finished Praying Mantis.
出来上がり。

17年ゼミ

Periodical Cicada

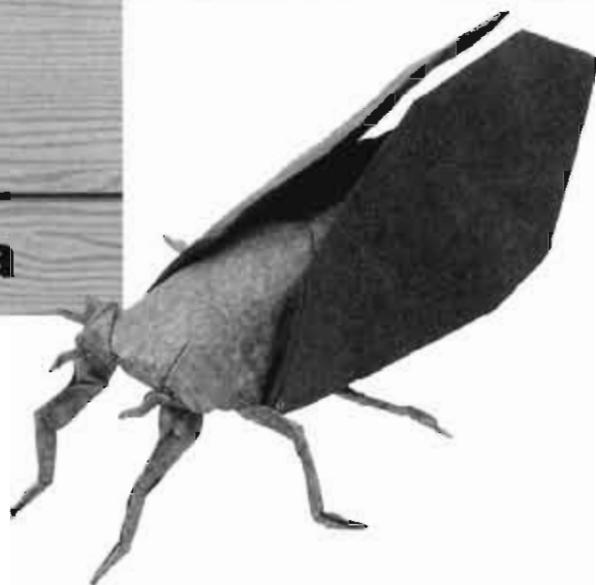

17年ゼミ

The Periodical Cicada is one of my favorite insects. I have fond memories of collecting the nymphal exoskeletons in my youth. I have invented several origami cicadas over the years; I feel this one best captures the delicacy of the full-grown insect.

17年ゼミは私のお気に入りの昆虫です。子供の頃、幼虫の抜け殻を集めたことを思い出します。ここ何年もの間、折り紙のゼミをいくつもデザインしましたが、このデザインが、より繊細な表現をもっとも良く表現してくれているように思います。

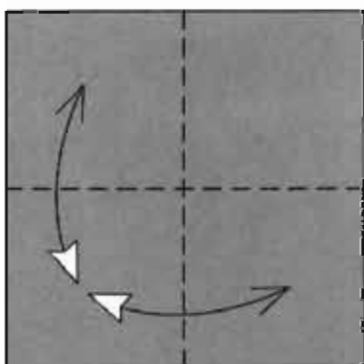
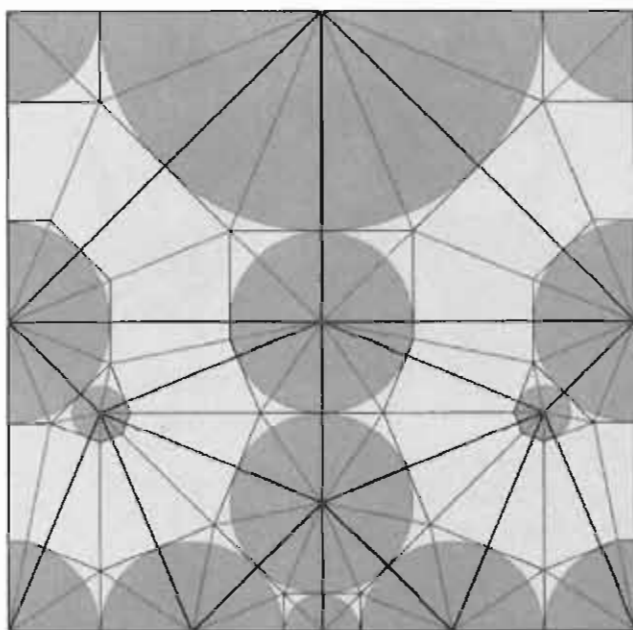
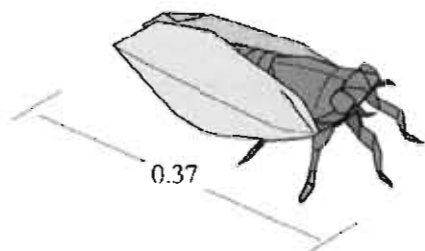

1. Color up. Fold and unfold.
色面を上。半分に折り筋をつける。

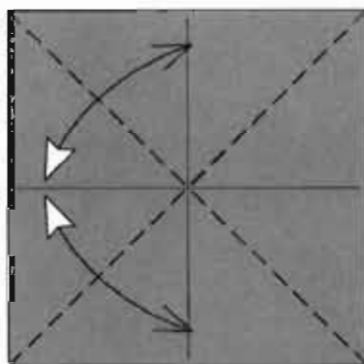

2. Fold and unfold.
対角線に折り筋をつける。

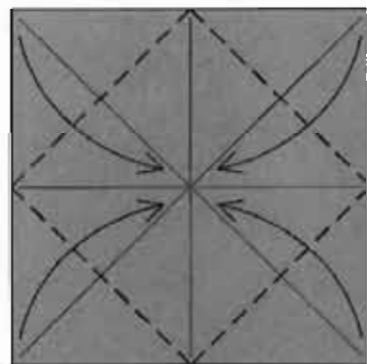

3. Fold the corners to the center.
カドを中心に合わせて折る。

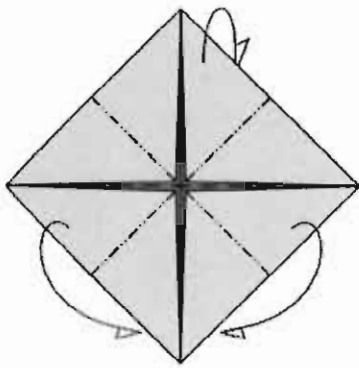

4. Fold a Preliminary Fold.
このまま正方基本形に折りたたむ。

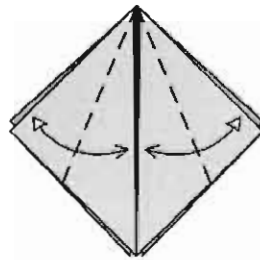

5. Fold and unfold.
線を中心に合わせて折り筋をつける。

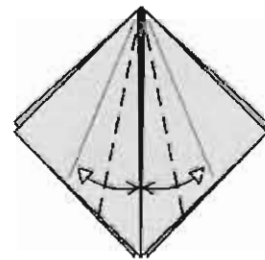

6. Fold and unfold.
折り筋を中心に合わせて折り筋をつける。

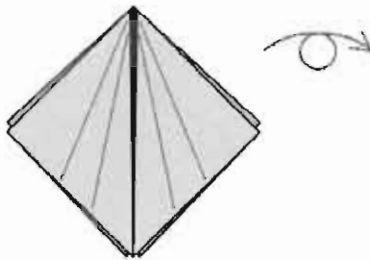

7. Turn over.
裏返す。

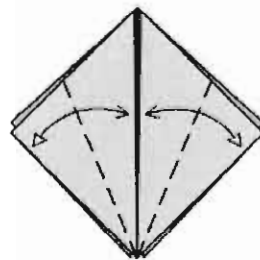

8. Fold and unfold.
カドを中心に合わせて折る。5と上下が逆なのに注意。

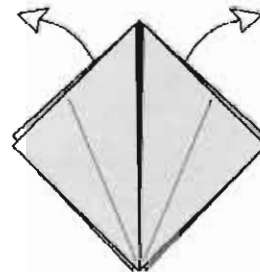

9. Unfold to step 4.
4の状態まで戻す。

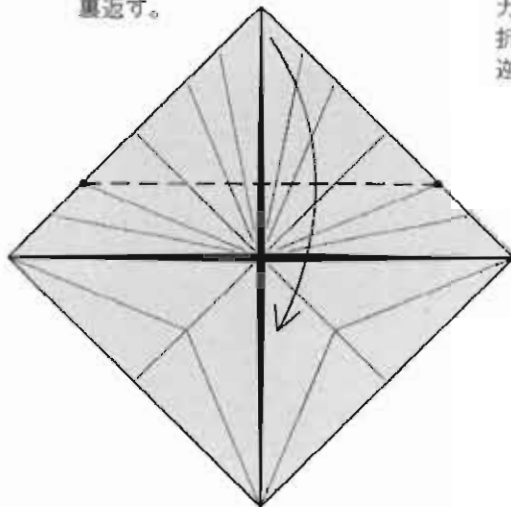

10. Fold down the top flap.
左右のカドから2つ目の交点を結ぶ線の下へ折る。

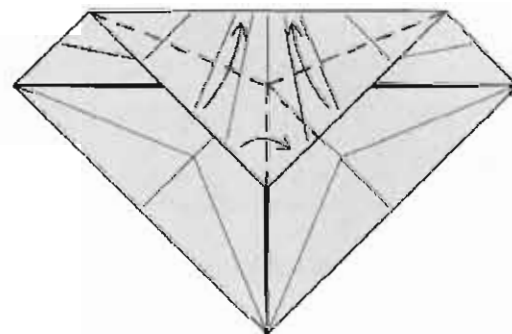

11. Fold a rabbit ear.
つまみ折り。

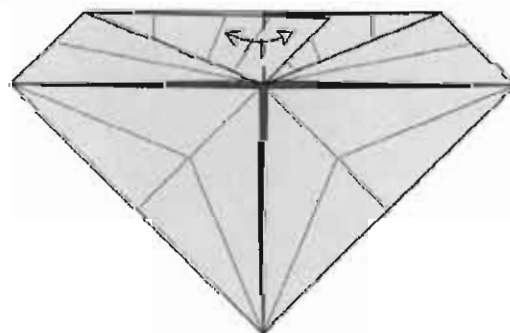

12. Fold and unfold
折り筋をつける。

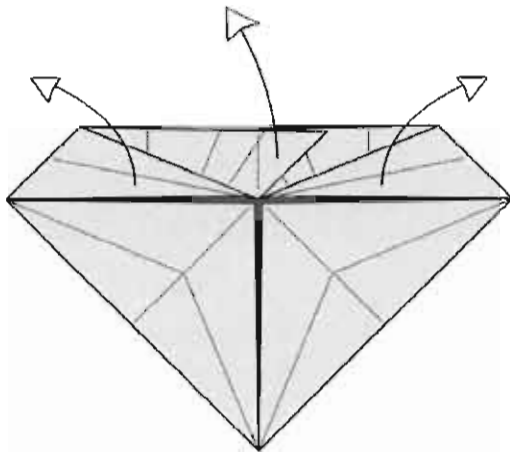

13. Unfold the top of the model completely.
上半分を完全にひろげる。

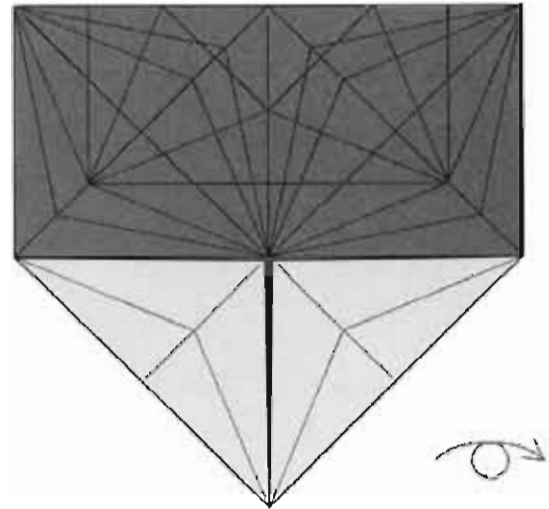

14. Turn over.
裏返す。

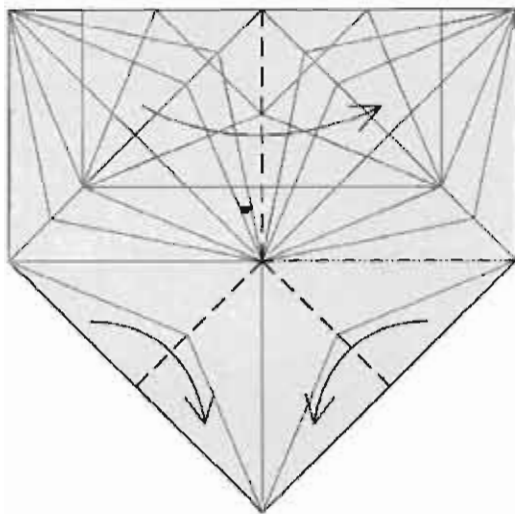

15. Fold the top into a rabbit ear on the existing creases.
ついている折り筋で右半分をつまみ折り。

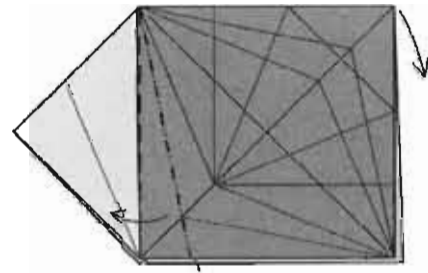

16. Crimp on the existing creases.
ついている折り筋で内側をひろげてつぶすように段折り。

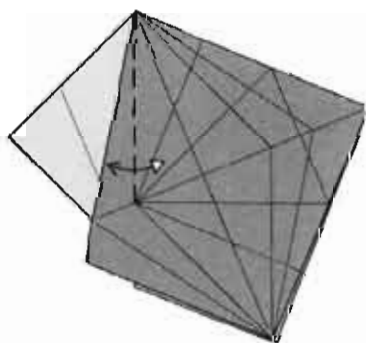

17. Fold and unfold.
折り筋を谷折りにつけないおす。

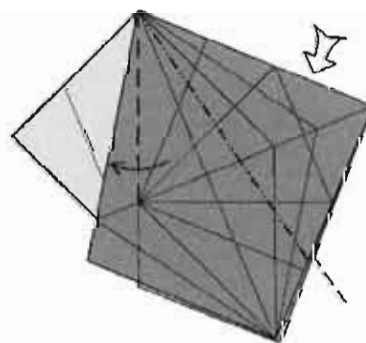

18. Squash-fold. The creases don't need to be sharp all the way down.
内側をひろげてつぶすように折る。下までしっかり折らない。

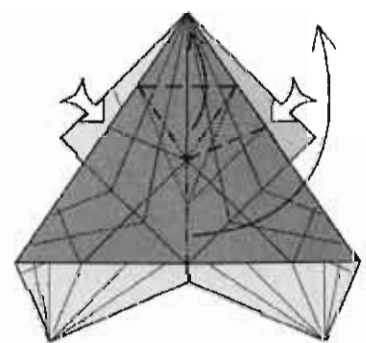

19. Squeeze the sides of the near layer together and swing the flap up to the left.
左右からつぶして縁を左に倒す。

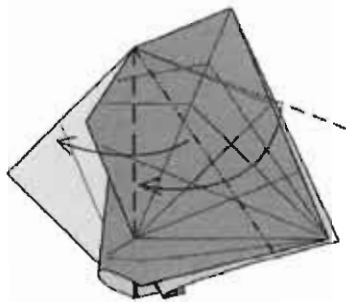

20. Crimp the top of the model downward.
内側をひろげてつぶすように折って上のカドは右へ倒す。

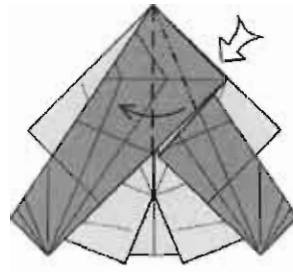

21. Squash-fold.
内側をひろげてつぶすように折る。

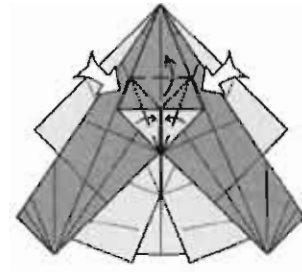

22. Petal-fold.
内側をひろげてつぶすように折る。

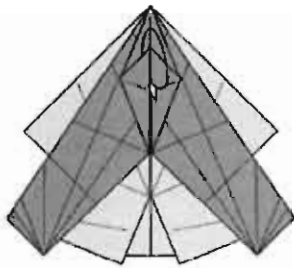

23. Tuck the flap underneath.
カドを内側に折り込む。

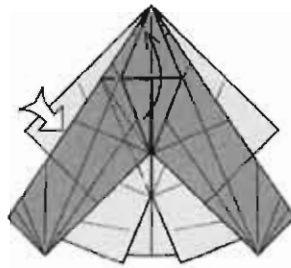

24. Swing the flap upward and squash-fold the left edge.
左側を上へ折って開き、平らにつぶすように折る。

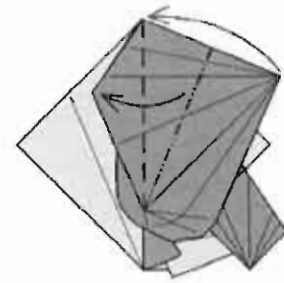

25. Pleat on an existing crease.
ついている折り筋で段折り。

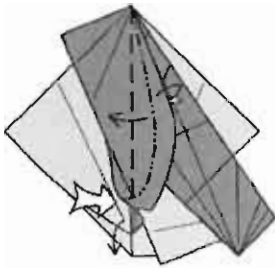

26. Pleat and flatten.
段折りをするようにして折りたたむ。

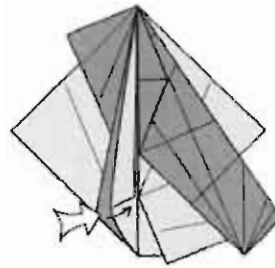

27. In progress.
途中の図。

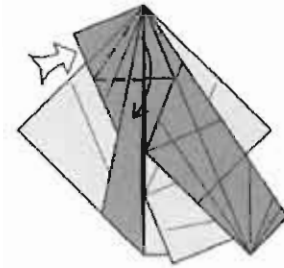

28. Squash-fold.
上のカドをつまんでひろげてつぶすように下へ折る。

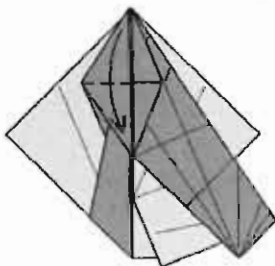

29. Fold the flap down.
下へ折る。

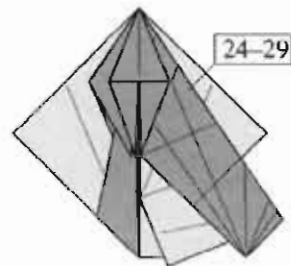

30. Repeat on the right.
右側も24-29と同じ。

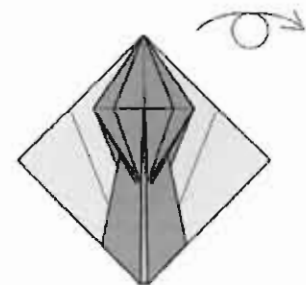

31. Turn over.
裏返す。

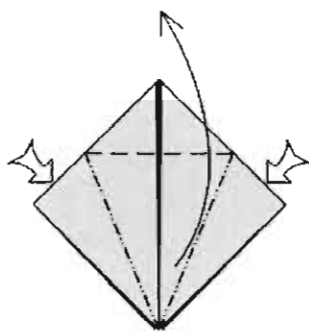

32. Petal-fold.
内側をひろげて
つぶすように折る。

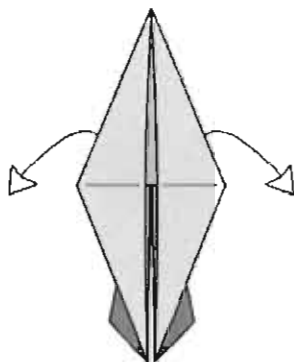

33. Release some trapped paper.
重なっている紙を引き出す。

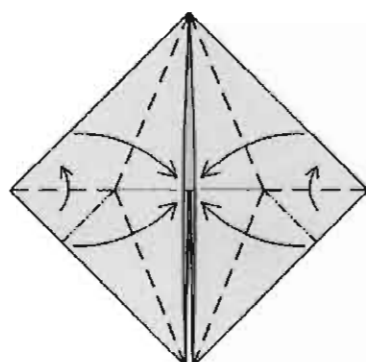

34. Fold two rabbit ears.
両側でつまみ折り。



35. Turn over.
裏返す。

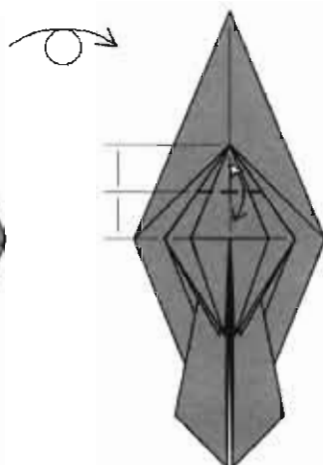

36. Fold and unfold.
中心にカドを合わせて
折り筋をつける。

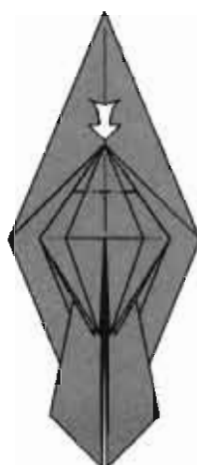

37. Open-sink.
沈め折り
(Open-Sink)。



38. Fold and unfold.
縁のところで
折り筋をつける。



39. This is a partially
closed sink; see the next
figure for details.
沈め折り
(部分的に Closed)。
次の図を参照。

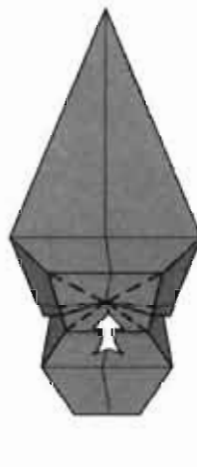

40. Top view of the partially-
opened model, showing the
closed sink. Flatten the model.
沈め折りの部分を上から見た図。
このように一部分だけ Closed。
完全に平らにする。



41. Fold one flap to
the right.
1枚右へ折り返す。

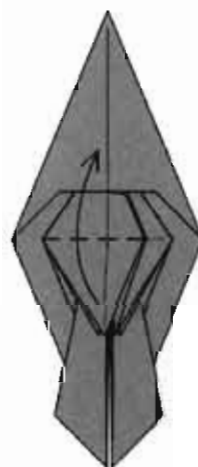

42. Fold one flap up.
1枚上へ折る。



43. Fold one corner to the center and unfold.
カドを中心に合わせて折り筋をつける。

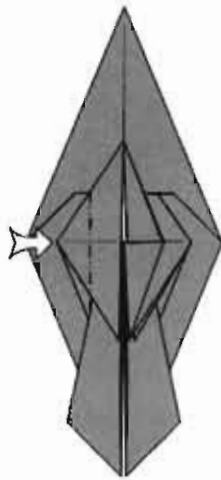

44. Open-sink the corner.
沈め折り (Open Sink)。

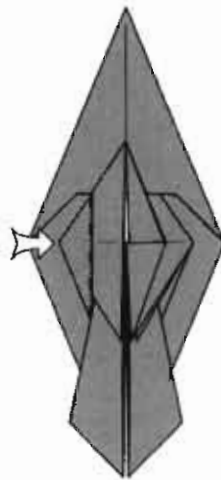

45. Open-sink the next corner to the same depth.
同じように次のカドも沈め折り (Open Sink)。

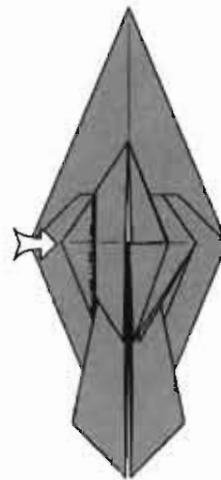

46. Open-sink the remaining corner to the same depth.
もう1つのカドも同じように沈め折り (Open Sink)。



47. Fold the flap back down.
カドを下へ折る。

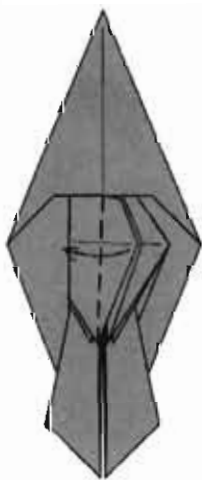

48. Fold one layer back to the left.
1枚左へ折る。

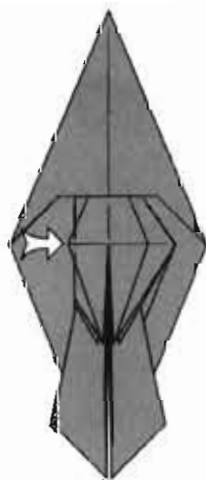

49. Sink the bit of corner that pokes out to align with the vertical edges.
飛び出しているカドを縁に合わせて沈め折り。

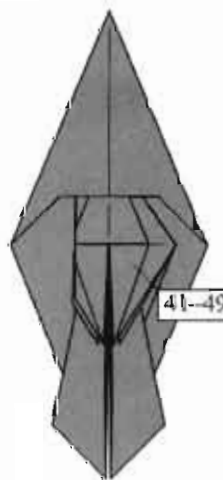

50. Repeat on the right.
右側も42-50と同じ。

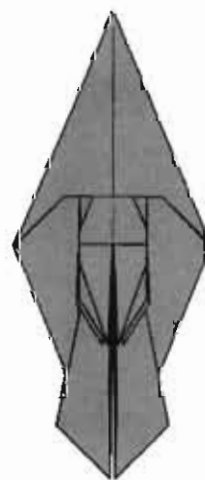

51. Turn over.
裏返す。

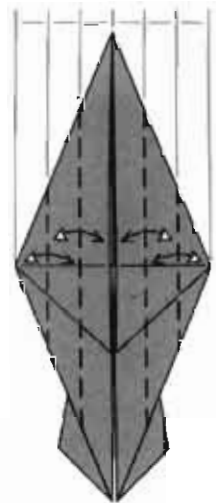

52. Fold and unfold.
図のように3等分の折り筋をつける。

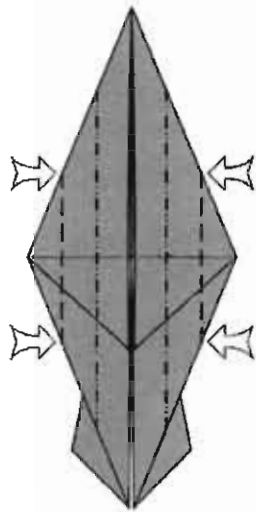

53. Open-sink.
沈め段折り
(Open Sink)。

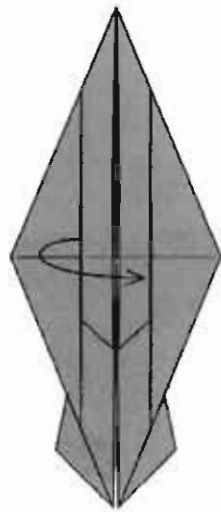

54. Fold a group
of layers to the right.
まとめて右側へ
折る。

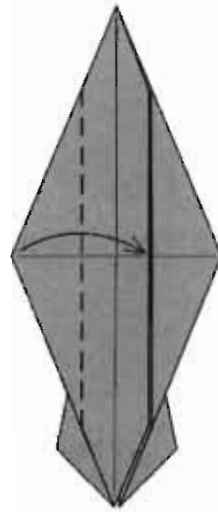

55. Fold the corner
over to touch the
vertical edge.
カドを線に
合わせて折る。

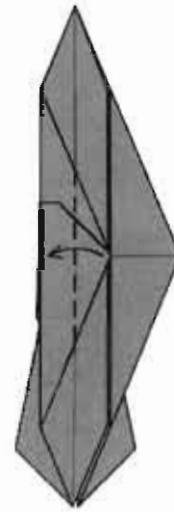

56. Fold the corner
back to the left.
中心線のところで
折り返す。

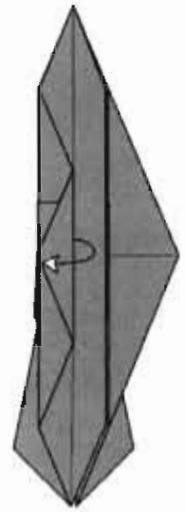

57. Bring two layers
of paper to the front.
後ろの層を手前に
出して線をしずめる
ように折る。

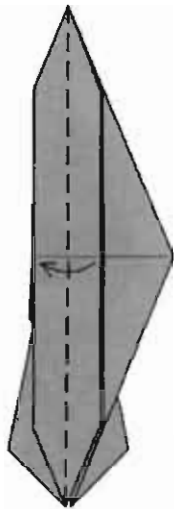

58. Fold the layers
back to the left.
左側へ折る。

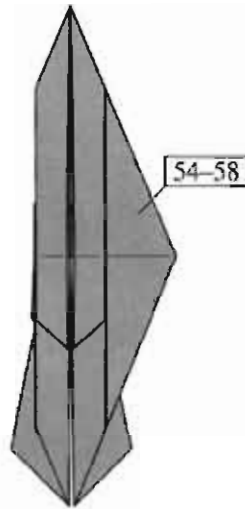

59. Repeat on the right.
右側も 54-58 と
同じ。



60. Fold two flaps
upward.
左右 1 枚ずつ上へ
折る。

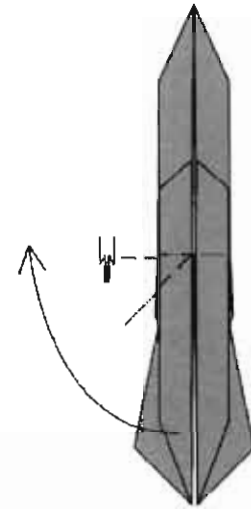

61. Crimp the flap
upward, spreading the
layers symmetrically.
内側をひろげながら
段折りですらす。

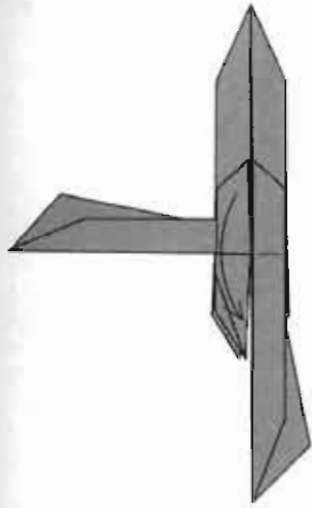

62. Fold the flap down and flatten.
カドを下へ折って平らにする。

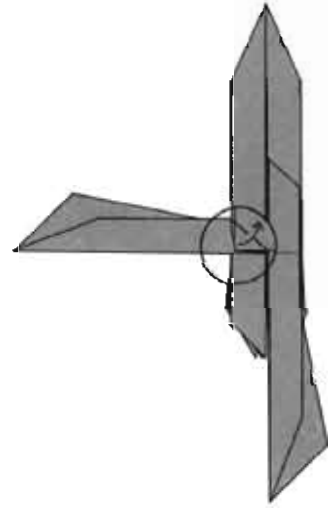

63. One layer at a time starting with the innermost layers, fold the corner up so that it lies along the center line.
内側のカドを、1枚ずつ順番に中心に合わせて折る。

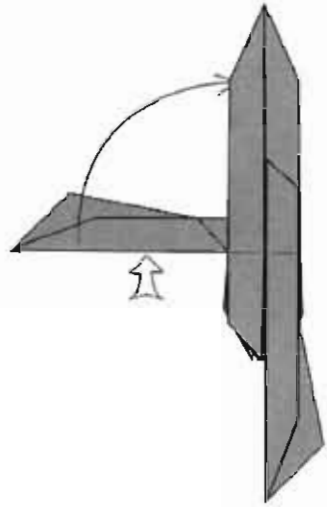

64. Reverse-fold the flap upward.
かわり折り。

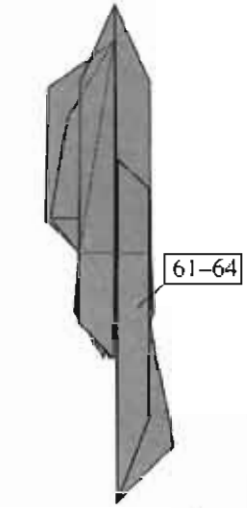

65. Repeat on the right.
右側も61-64と同じ。

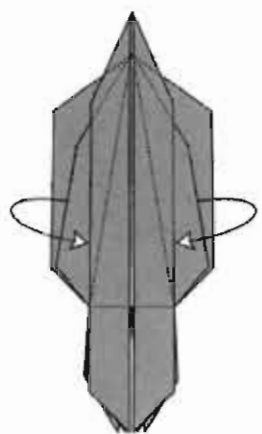

66. Wrap all layers of paper from the inside of the near layers of the side flaps to the front.
手前の層の内側から紙を引き出してひっくり返す。

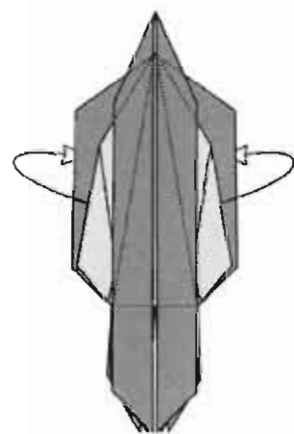

67. Do the same thing on the far layers. This is hard.
向こう側の層も裏返す(難しいので破かないように)。

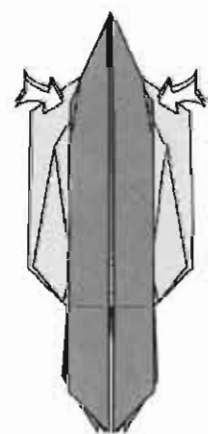

68. Sink four corners slightly.
カドを4か所沈め折り。

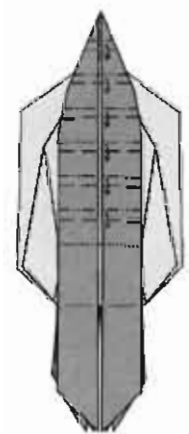

69. Pleat the long flap.
段折り。

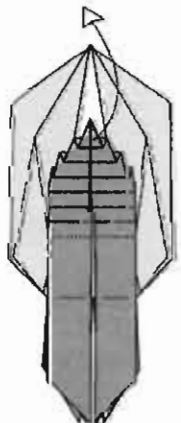

70. Unfold to step 69.
戻す。

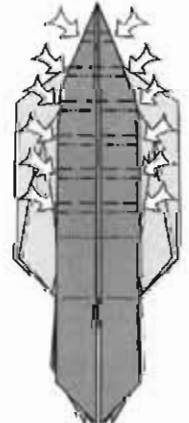

71. Sink in and out.
沈め段折り。

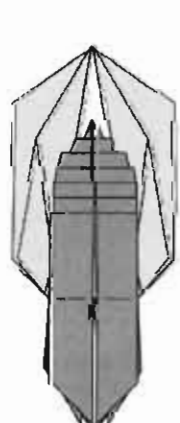

72. Turn over.
裏返す。

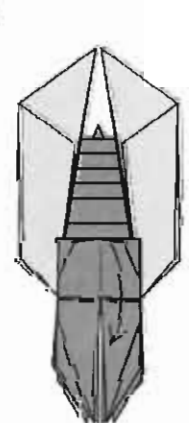

73. Fold the near flap down.
手前の層を下へ折る。

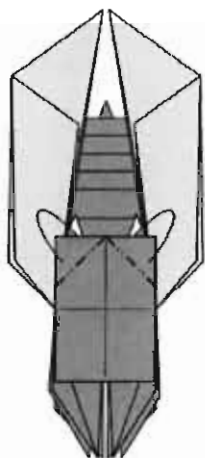

74. Mountain-fold the corners.
カドを後ろへ折る。

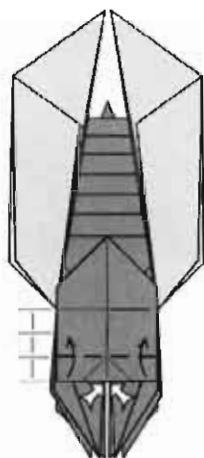

75. Fold up about a third of the rectangle, squash-folding the hidden corners.
長方形の部分を3分の1のところで隠れているカドをつぶしながら上へ折る。

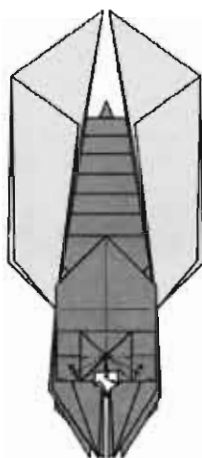

76. Reverse-fold a bit of the edge, tucking the excess underneath.
中わり折りで余分なカドを内側へ折り込む。

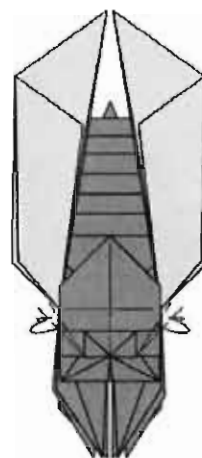

77. Pleat the corners slightly.
わずかに段折り。

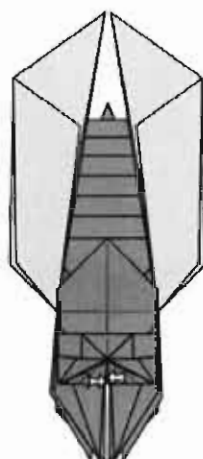

78. Reverse-fold the edge.
中わり折り。

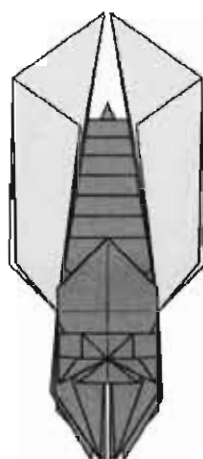

79. Turn over.
裏返す。

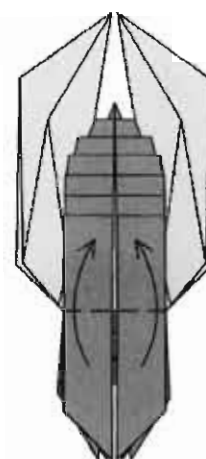

80. Fold two flaps back upward.
左右1枚ずつ上へ折る。

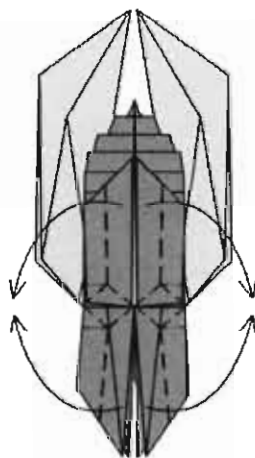

81. Fold four rabbit ears out to the sides.
つまみ折り。

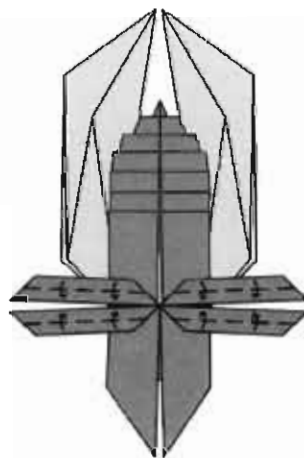

82. Narrow the flaps further by folding them in half.
細く折る。

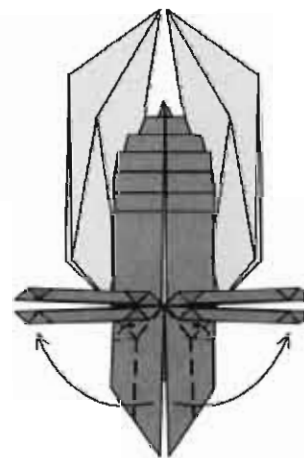

83. Rabbit-ear the two remaining flaps out to the side.
つまみ折り。

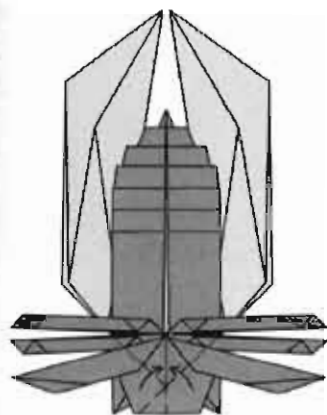

84. Fold a rabbit ear from the near layers.
つまみ折りのように折りたたむ。

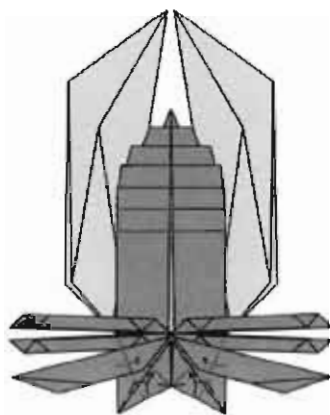

85. Fold rabbit ears from the corners.
両側のカドをつまみ折り。

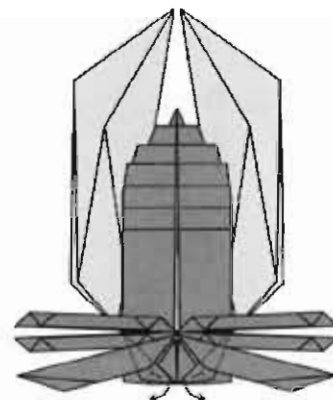

86. Fold the two corners into rabbit ears one more time and twist them to point downward.
つまんだ先をさらにつまみ折りして突き出るようにする。

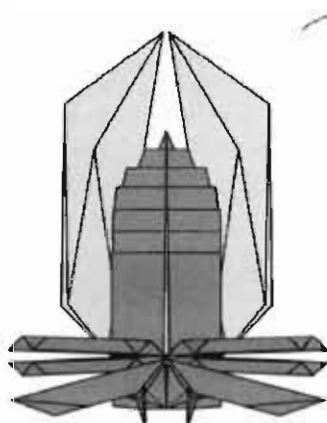

87. Turn over.
裏返す。

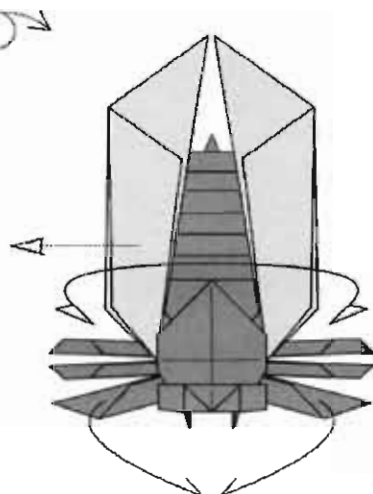

88. Round the body. Swing the two forelegs to point downward.
胴体を丸める。前足を下に向ける。

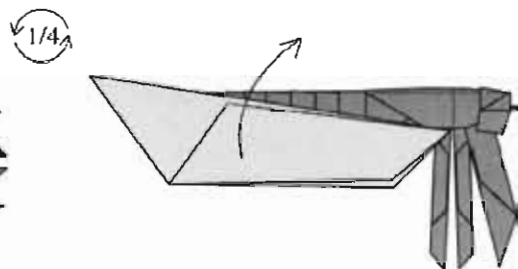

89. Open out the wing and flatten it firmly.
羽をひろげて平らにする。

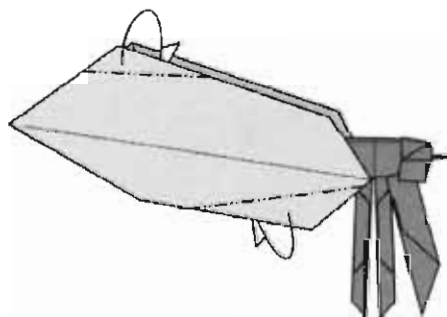

90. Mountain-fold two corners of the wing. Repeat behind.
カドを後ろへ折る。

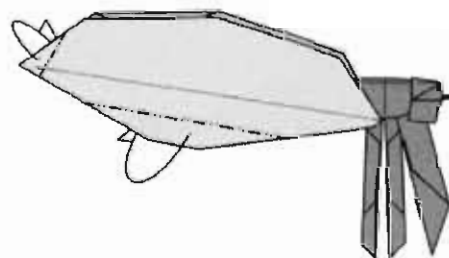

91. Mountain-fold the bottom of the wing and the wing tips.
カドを後ろへ折る。

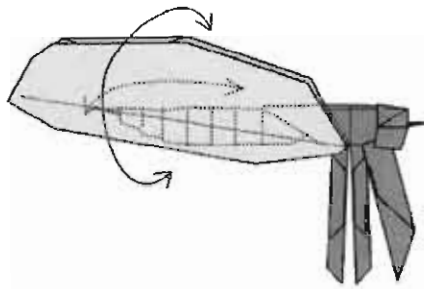

92. Curve the abdomen. Curl the wings and position them over the abdomen like a tent.
 腹部を曲げる。翅をカールして腹部を覆うようにする。

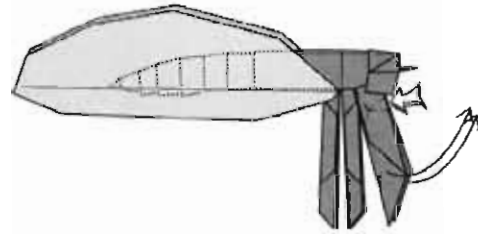

93. Crimp the forelegs to point forward.
 白矢印の部分押し込むようにして段折りしながら前脚を前方に出す。

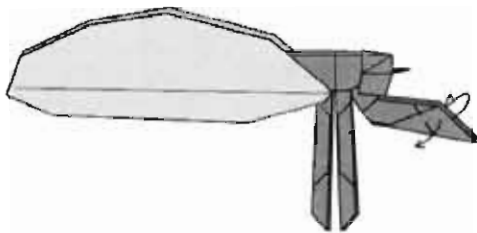

94. Fold the forelegs down.
 前脚を下へ折る。



95. Mountain-fold the forelegs in half.
 カドを折って前脚の先を細くする。

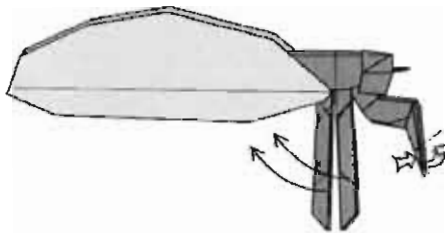

96. Valley-fold the hind legs toward the rear. Repeat behind.
 後ろ側の脚を谷折りで後方へ折る。裏側も同じ。

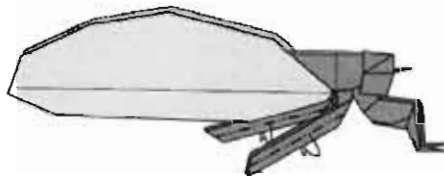

97. Mountain-fold the legs in half again. Repeat behind.
 脚を半分に折って細くする。裏側も同じ。



98. Crimp to form feet. Shape the body and legs naturally.
 足先をかぶせるように段折り。全体に形を整える。

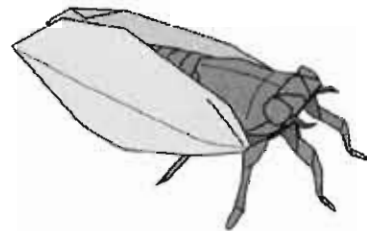

99. Finished Periodical Cicada.
 出来上がり。

飛ぶセミ

Flying Cicada

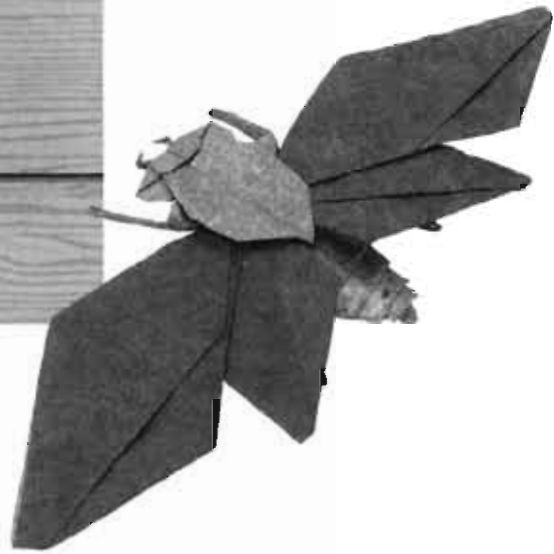

The structure of a flying insect is almost always completely different from its non-flying form. Like the flying Ladybird Beetle (which shares its base), this flying Cicada utilizes the otherwise-unused corners and raw edges of its circle-packed crease pattern to effect color changes.

空を飛ぶ昆虫の構造は、飛んでない物とはまったく違います。飛ぶテントウムシのように、この空飛ぶセミは、円領域パターンデザインにおいて、普段は絶対に使わない紙の隅やカドを使用します。

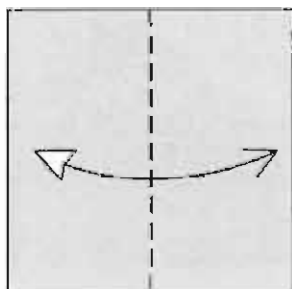
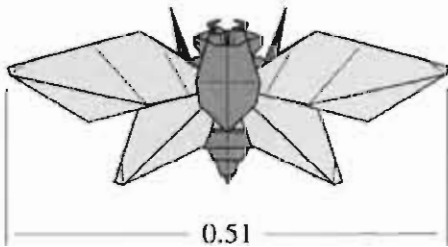
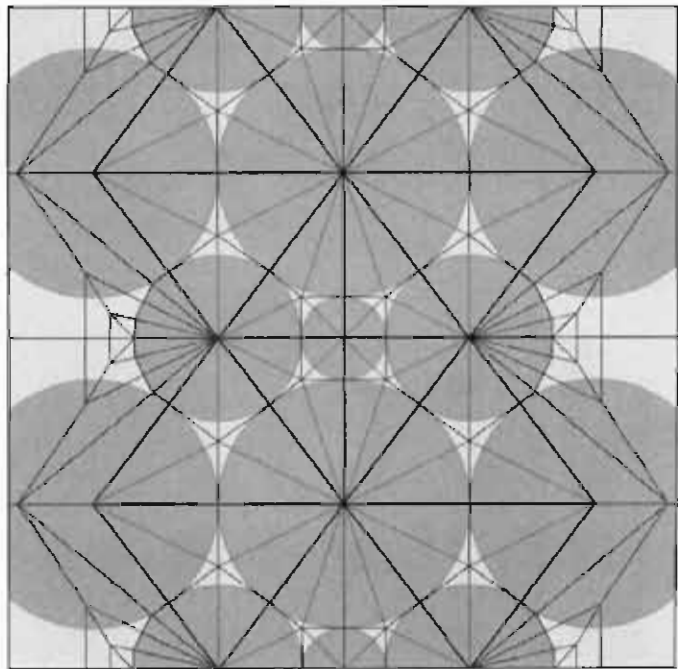

1. Begin with the white side up. Fold and unfold.
白い面を上。半分に折り筋をつける。

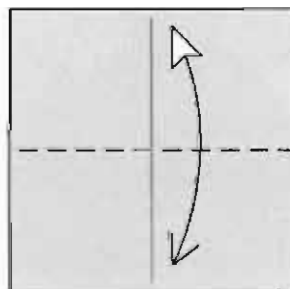

2. Fold and unfold.
半分に折り筋をつける。

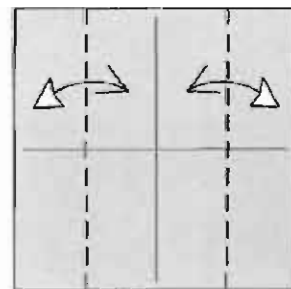

3. Fold and unfold.
縋を中心に合わせて折り筋をつける。

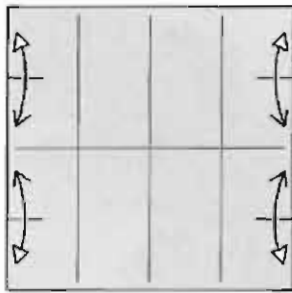

4. Fold and unfold.
線を中心に合わせて
1/4の印をつける。

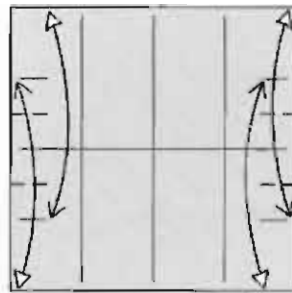

5. Fold and unfold.
1/8のところ
印をつける。

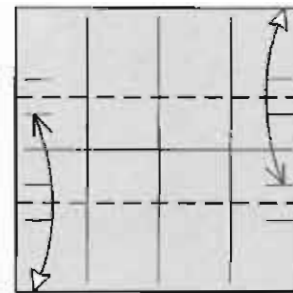

6. Fold and unfold.
線に印に合わせて
折り筋をつける。

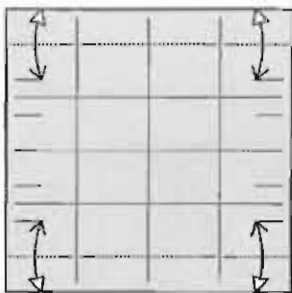

7. Fold and unfold.
線に印に合わせて
折り筋との交点に
印をつける。

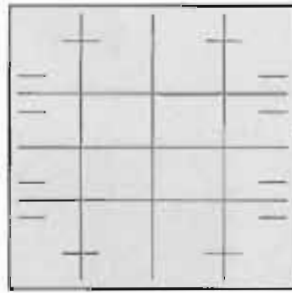

8. Turn the paper over.
紙を裏返す。

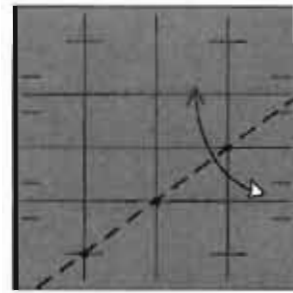

9. Fold and unfold.
●印を結ぶ斜線で
折り筋をつける。

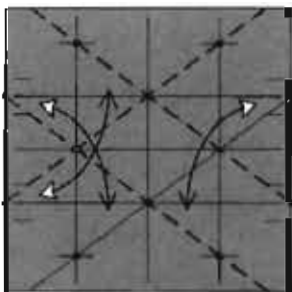

10. Fold and unfold.
他の箇所も同じ。

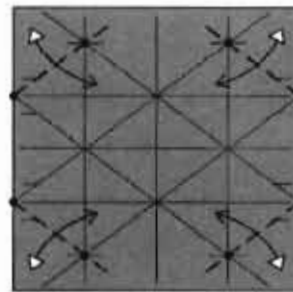

11. Fold and unfold.
●印を結ぶ斜線で
折り筋をつける。

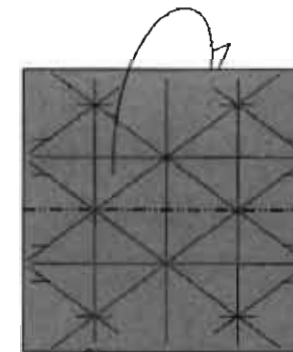

12. Mountain-fold.
後ろへ半分
に折る。

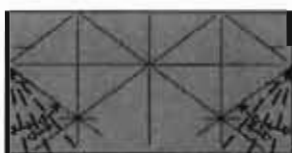

13. Fold and unfold.
Repeat behind.
角度を4等分する折り筋を
両側につける。裏側も同じ。



14. Fold and unfold.
線の1/4のところとカドを
結ぶ線で折り筋をつける。

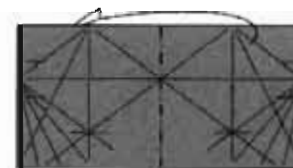

15. Mountain-fold behind.
後ろへ半分
に折る。

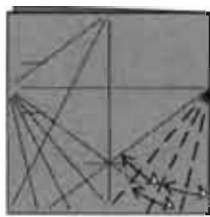

16. Fold and unfold.
 角度を4等分する
 折り筋をつける。

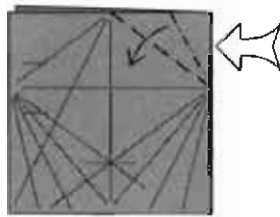

17. Squash-fold symmetrically.
 内側をひろげてつぶす
 ように折る。

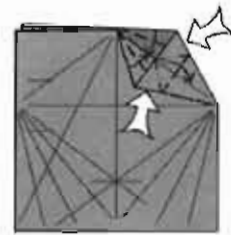

18. Petal-fold.
 内側をひろげて
 つぶすように折る。

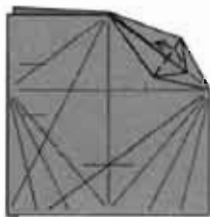

19. Fold the corner up.
 カドを反対側へ折る。

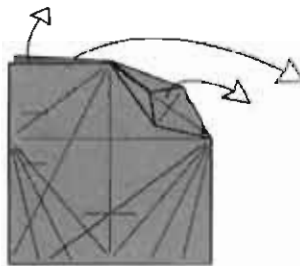

20. Unfold completely.
 紙をひろげる。

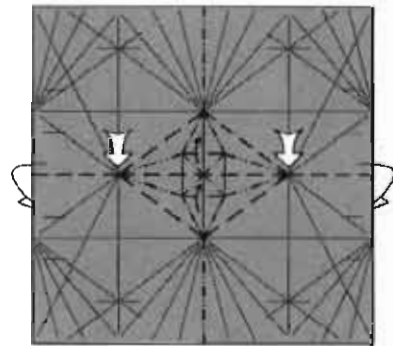

21. Collapse the paper, forming a small Bird Base in the center.
 図のような折り筋で折りたたむ。
 中心に鶴の基本形ができる。

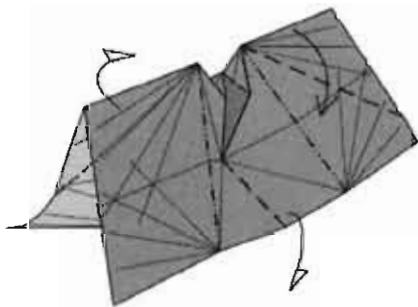

22. Swing one flap to each side and flatten.
 左右に紙を折りたたんで
 平らにする。

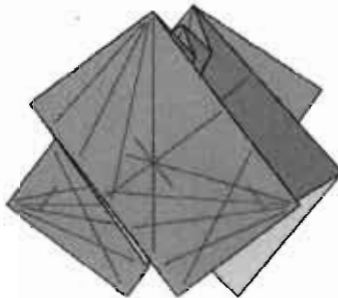

23. Flatten completely.
 このような形になる。

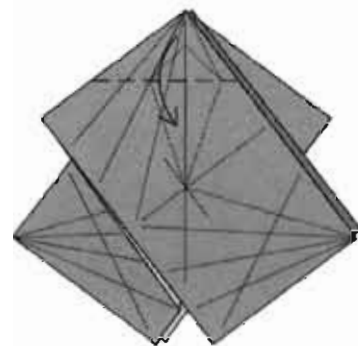

24. Fold down.
 カドを下へ折る。

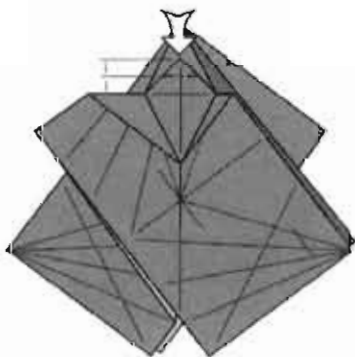

25. Sink halfway.
 1/2 のところで沈め折り
 (Open Sink)。

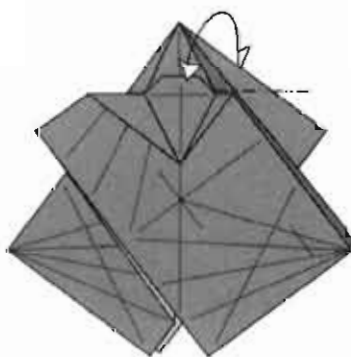

26. Mountain-fold and unfold.
 図の部分に山折りの折り筋を
 つける。

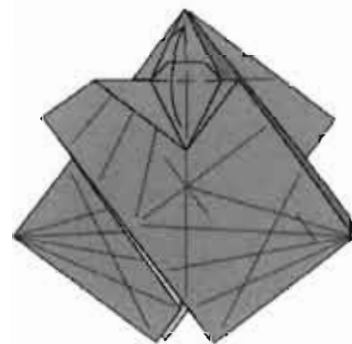

27. Fold the point back up.
 カドを上へ折る。

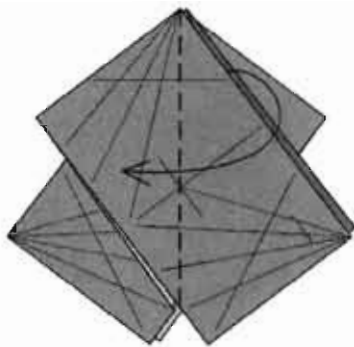

28. Open the pocket.
1枚を開く。

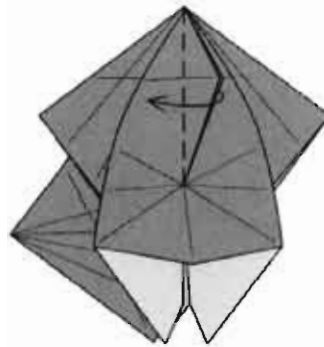

29. Fold one layer to the left.
1枚左へ折る。

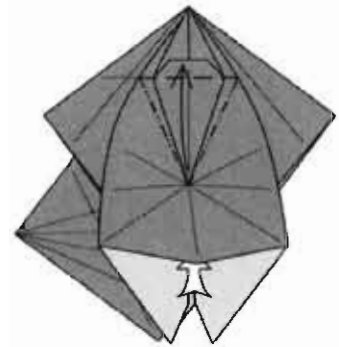

30. Push the concave point upward.
凹んでいるところを裏から指を入れて押し出す。

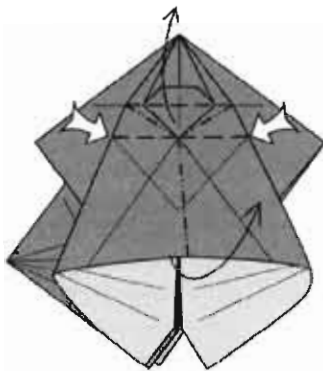

31. Squeeze in the sides.
白矢印のところを左右からつぶして縁を上へ折る。

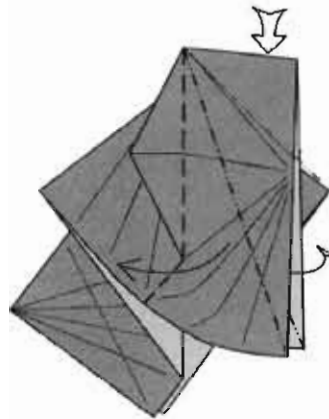

32. Squash-fold and swing the excess paper to the right.
内側をひろげてつぶすように折り、上のカドを右へ倒す。

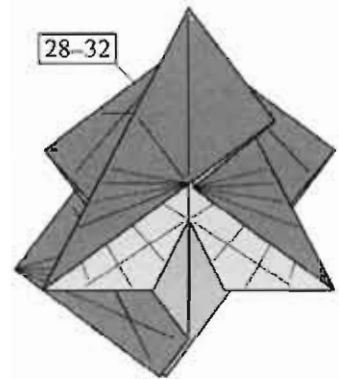

33. Repeat behind.
裏側も 28-32 と同じ。

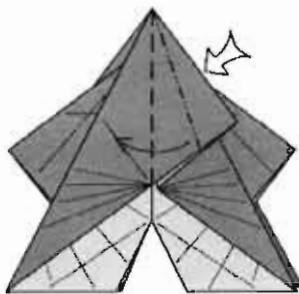

34. Squash-fold.
内側をひろげてつぶすように折る。

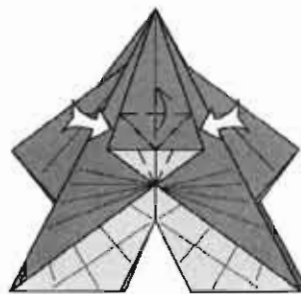

35. Petal-fold.
内側をひろげてつぶすように折る。

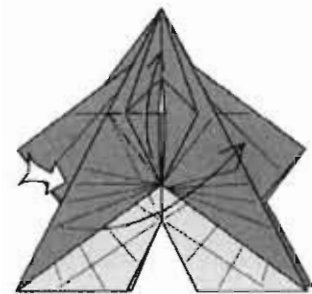

36. Squash-fold the edge.
左の縁を上へ折りながらひろげてつぶすように折る。

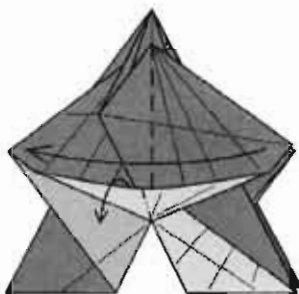

37. Swing one layer to the left.
1枚左へ折りながらたたむ。

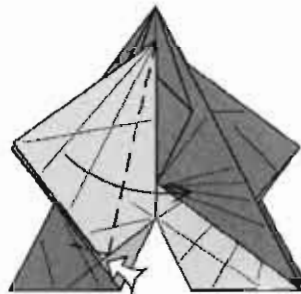

38. Fold on an existing crease, making a small squash.
下のカドを少しつぶしながらついている折り筋で右へ折る。

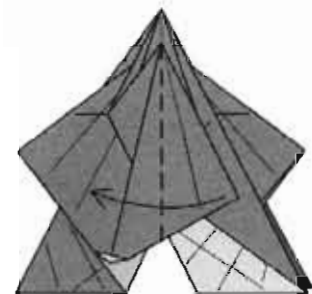

39. Fold back on the existing crease.
ついている折り筋で左へ折る。

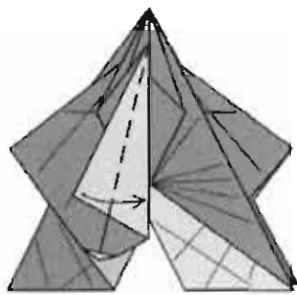

40. Fold in to the center line
縁を中心線合わせて折る。

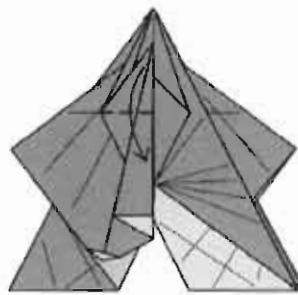

41. Fold the point down.
カドを下へ折る。

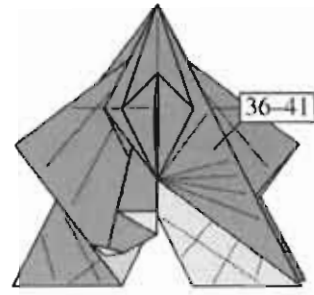

42. Repeat on the right.
右側も 36-41 と同じ。

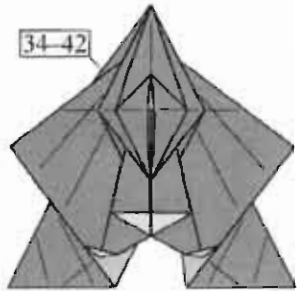

43. Repeat behind.
裏側も 34-42 と同じ。

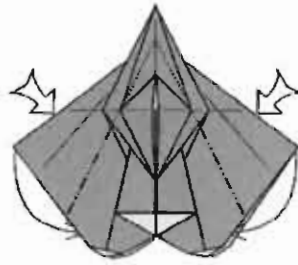

44. Reverse-fold two edges.
左右をついている折り筋で
中わり折り。



45. Reverse-fold four edges.
左右で中わり折りを 4 回。



46. Lift up one flap.
カドを上へ折る。

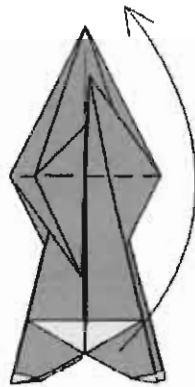

47. Lift up the near layer.
右側の層を上へ折って
ひろげる。

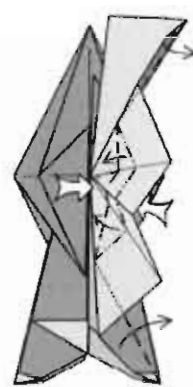

48. Elias-stretch the flap and
flatten.
持ち上がってきた部分を、
図のような折り筋で蛇腹状に
折りたたむ。



49. Close the flap.
下へ折って閉じる。



50. Fold down.
カドを下へ折る。

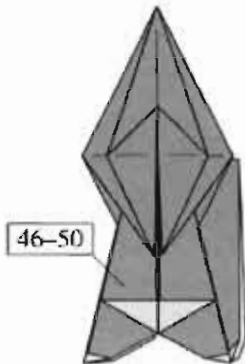

51. Repeat on the left.
左側も 46-50 と同じ。

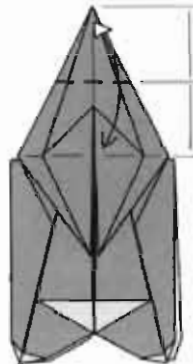

52. Fold and unfold.
カドを折り筋に合わせて
折り筋をつける。



53. Open-sink.
つけた折り筋で
沈め折り (Open Sink)。

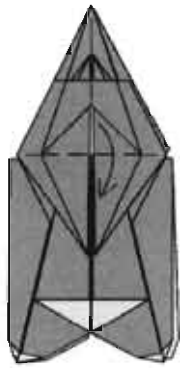

54. Fold down a flap.
カドを下へ折る。

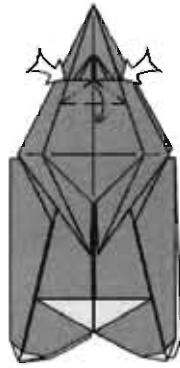

55. Spread-sink two corners.
内側をひろげてつぶすように折る。



56. Fold the flap back up.
カドを上へ折る。



57. Spread-sink the next pair of edges.
後ろのカドもひろげてつぶすように折る。

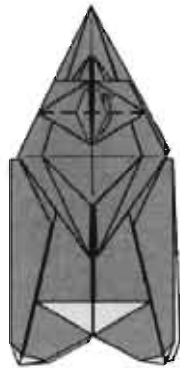

58. Fold all points up.
カドを上へ折る。



59. Fold the flap down.
下へ折る。

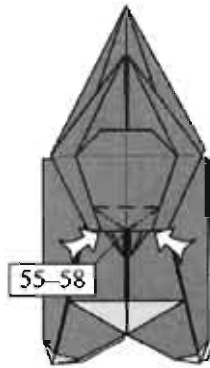

60. Repeat.
下も 55-58 と同じように折る。

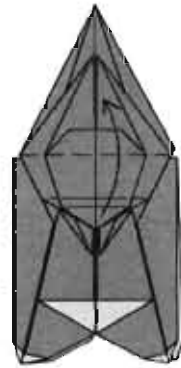

61. Fold the group of flaps back up.
手前の層を上へ折る。

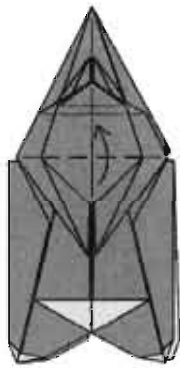

62. Fold a flap up.
カドを上へ折る。

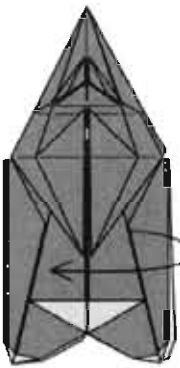

63. Open out a pocket.
右側を開く。

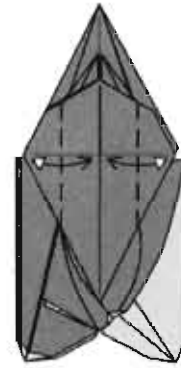

64. Fold and unfold.
カドを中心に合わせて折り筋をつける。

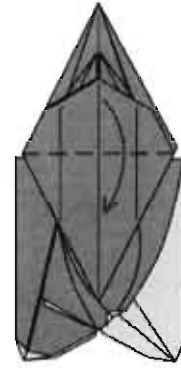

65. Fold down.
カドを下へ折る。

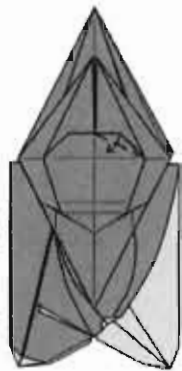

66. Fold down a corner.
カドを少し折る。

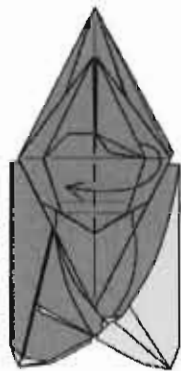

67. Fold one layer.
1枚左へ折る。



68. Fold and unfold.
角度を3等分する折り筋をつける。

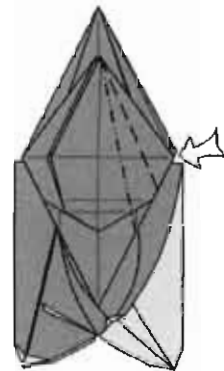

69. Open-sink in and out. This is hard.
斜めに沈め段折り (Open Sink)。気をつけて。

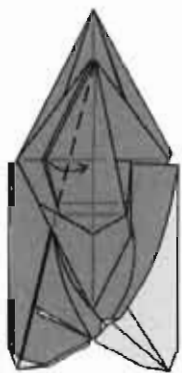

70. Fold an edge in.
罫を中心に合わせて折る。



71. Fold one layer.
1枚右へ折る。

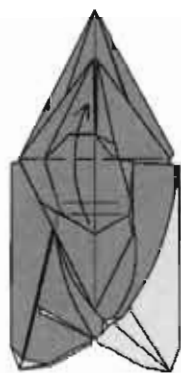

72. Fold one layer up.
手前の層を上へ折る。

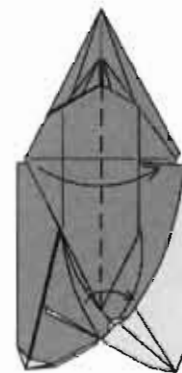

73. Close up the model.
閉じる。

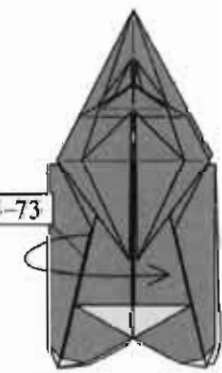

74. Repeat on the left.
左側も 63-73 と同じ。

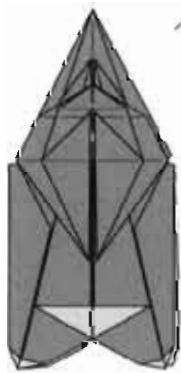

75. Turn over.
裏返す。

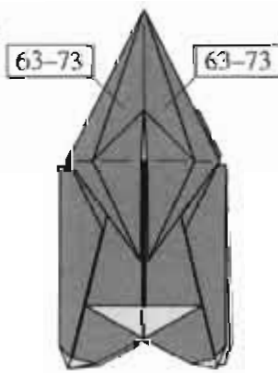

76. Repeat on this side.
左右も 63-73 と同じように折る。



77. Fold the flap down.
カドを下へ折る。

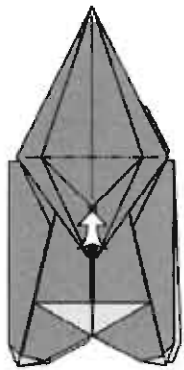

78. Sink the corner.
カドを沈め折り。

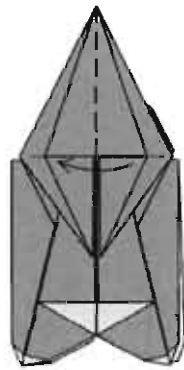

79. Fold one layer over.
1枚左へ折る。

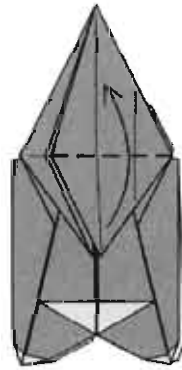

80. Fold one layer up.
カドを上へ折る。

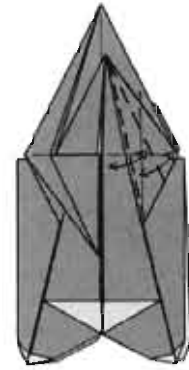

81. Fold and unfold.
折り筋をつける。

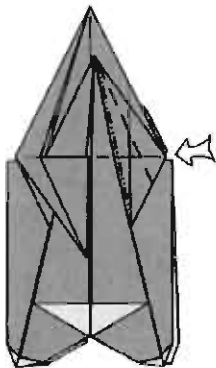

82. Sink in and out.
沈め段折り。

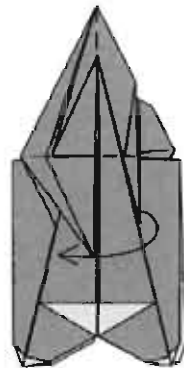

83. Open out the pocket.
右の内側を開く。

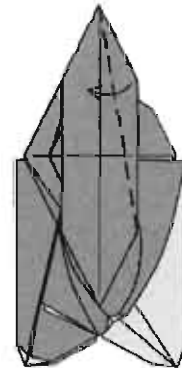

84. Fold down one layer.
上のカドを1枚細長く折る。

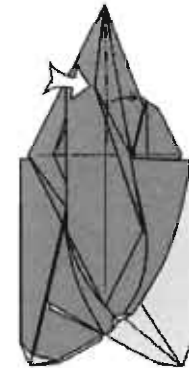

85. Spread-sink.
ひろげてつぶすように折る。

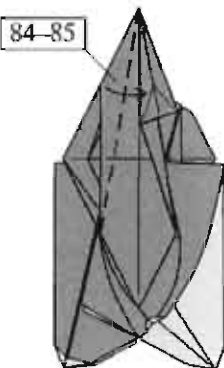

86. Repeat on the left.
左側も84-85と同じ。

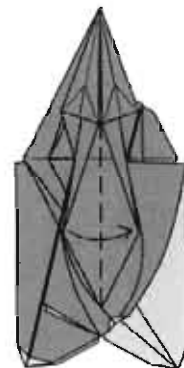

87. Close up the model.
閉じる。

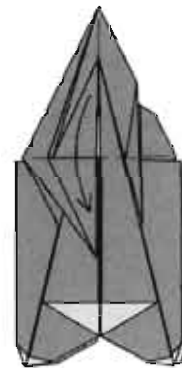

88. Fold a flap down.
カドを下へ折る。

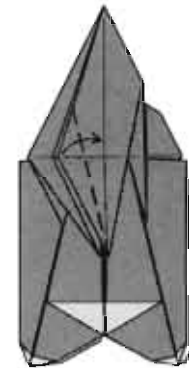

89. Fold an edge to the center.
縁を中心線に合わせて折る。

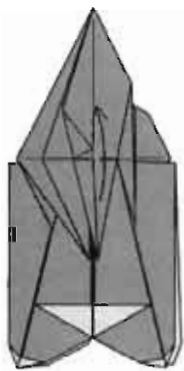

90. Fold the flap back up.
カドを上へ折る。

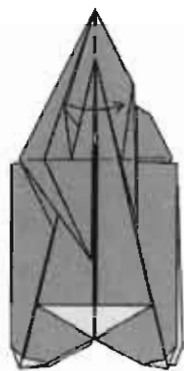

91. Fold a flap to the right.
上の1枚を右に折る。

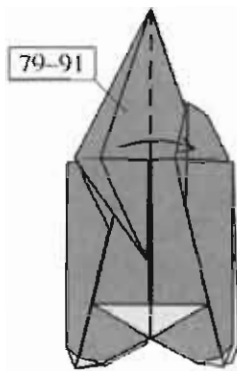

92. Repeat on the left.
左側も79-91と同じ。

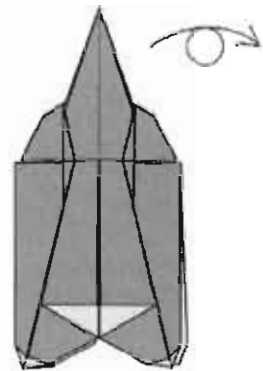

93. Turn over.
裏返す。

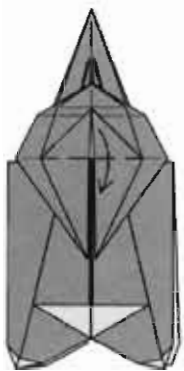

94. Fold the flap down.
カドを下へ折る。

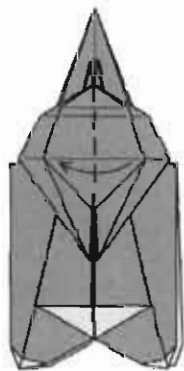

95. Fold a layer to the left.
1枚左へ折る。



96. Fold a flap up.
カドを1枚上へ折る。

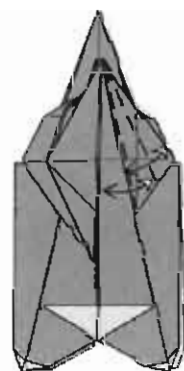

97. Fold and unfold.
折り筋をつける。

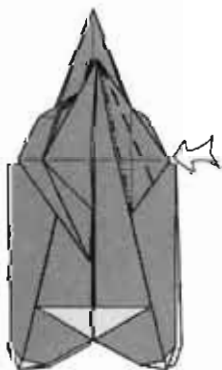

98. Open-sink in and out.
沈め段折り (Open Sink)。

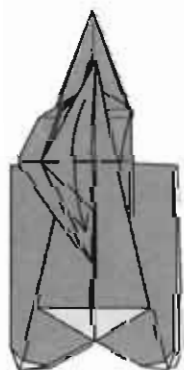

99. Fold the flap down.
縁を下へ折る。

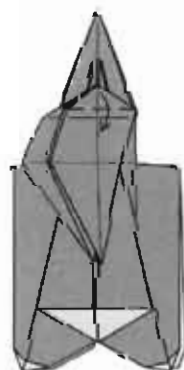

100. Fold down a corner.
カドを下へ折る。

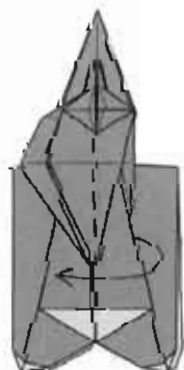

101. Open out a pocket.
右の内側を開く。

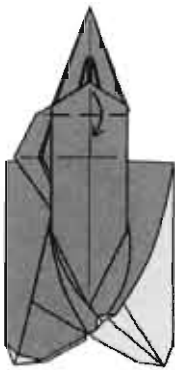

102. Fold down a corner.
カドを下へ折る。

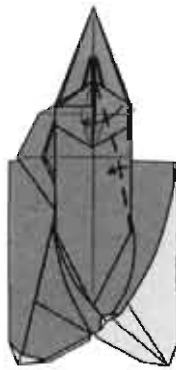

103. Fold down an edge.
カドのところから
線を斜めに折る。

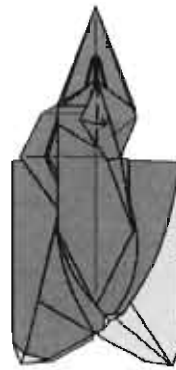

104. Fold an edge to the right.
カドを右に折り返す。

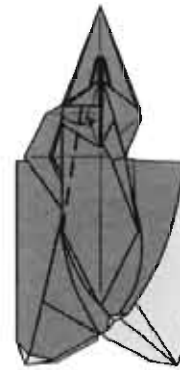

105. Fold an edge in.
線を斜めに折る。



106. Close it up.
閉じる。

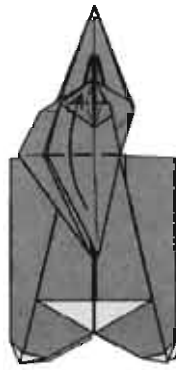

107. Fold a flap up.
カドを1枚上へ折る。

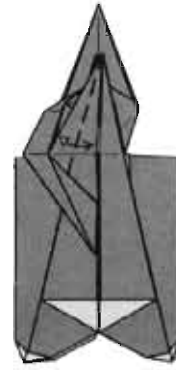

108. Fold and unfold.
角度を2等分する
折り筋をつける。

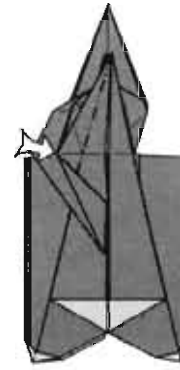

109. Open-sink.
沈め折り (Open Sink)

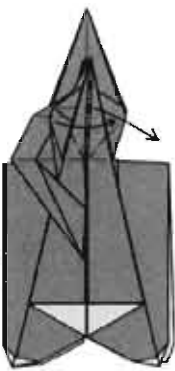

110. Reverse-fold.
中わり折りをしながら
閉じる。

95-110

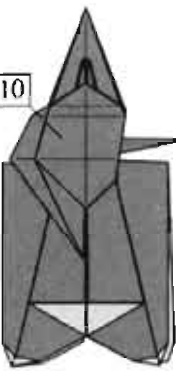

111. Repeat on the left.
左側も95-110と同じ。

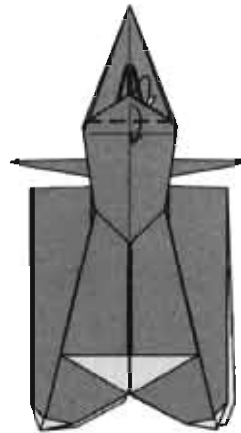

112. Fold down a corner in front and behind.
カドを下へ折る。
裏側も同じ。

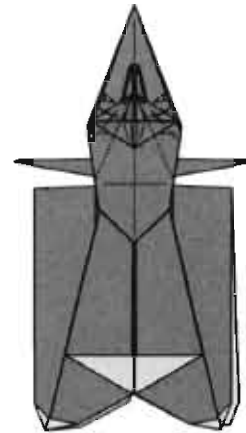

113. Pleat in thirds.
カドを3等分する
ように後ろへ段折り。

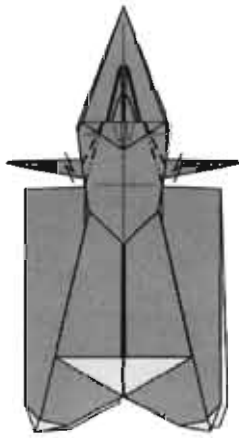

114. Pleat.
段折り。

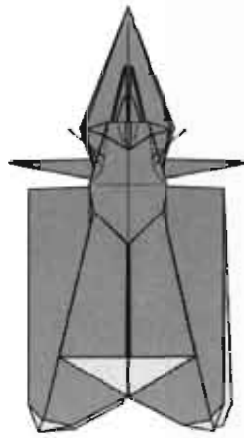

115. Round the eyes.
目を丸くするように折る。

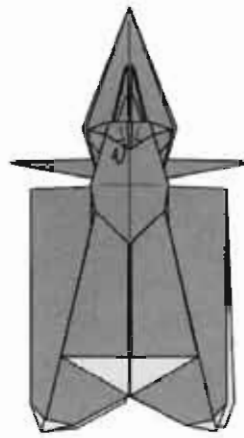

116. Mountain-fold the corner.
カドの先を後ろへ折る。

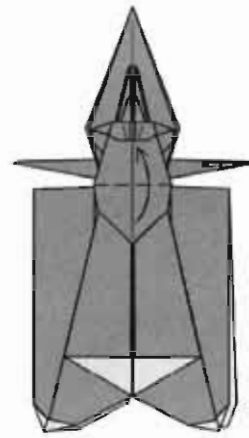

117. Fold a flap up.
1枚上へ折る。

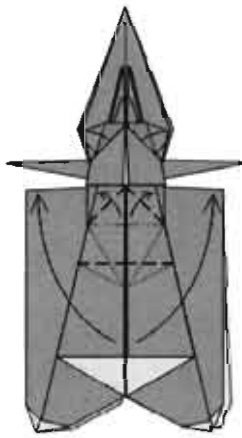

118. Stretch the layers up to match the Elias stretch in the middle.
48-49と同じようにして紙を上へひろげて折りたたむ。

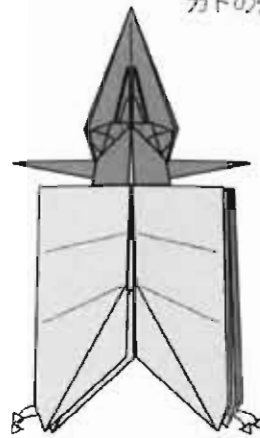

119. Pull out four tiny corners.
内側の4つのカドを引き出す。

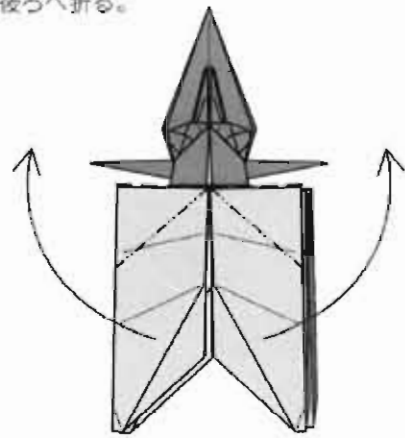

120. Pivot the forewings upward.
前羽を回転させるように折る。

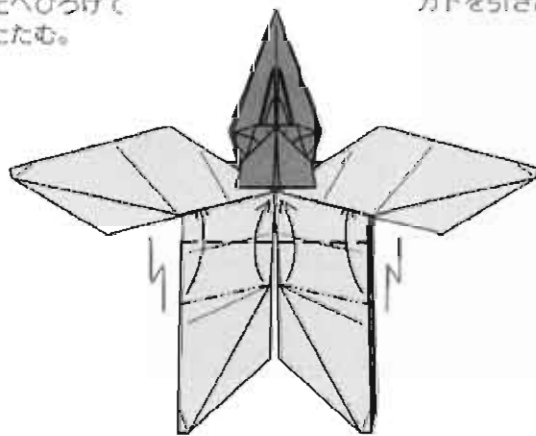

121. Pleat the hind wings under the forewings.
前羽の下に入れるように後ろ羽を段折り。

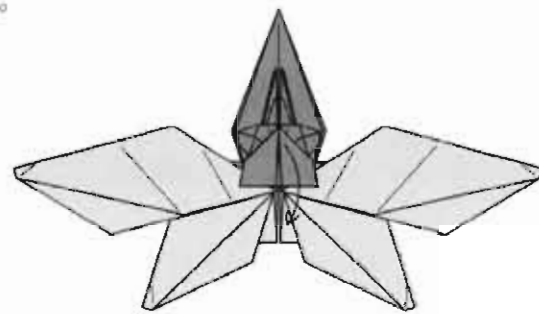

122. Fold the flap down.
カドを下へ折る。

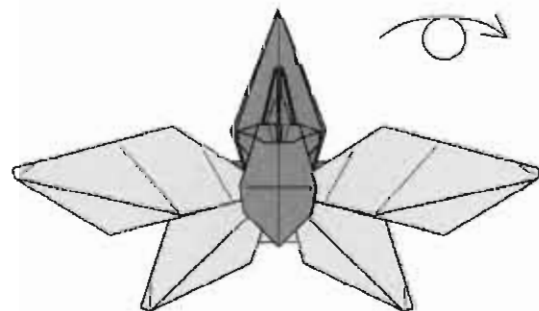

123. Turn the paper over.
裏返す。

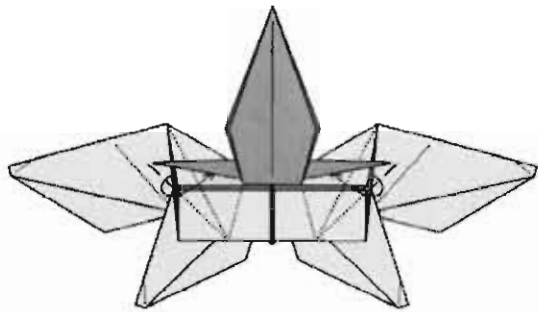

124. Fold two edges in.
縁を斜めに折る。

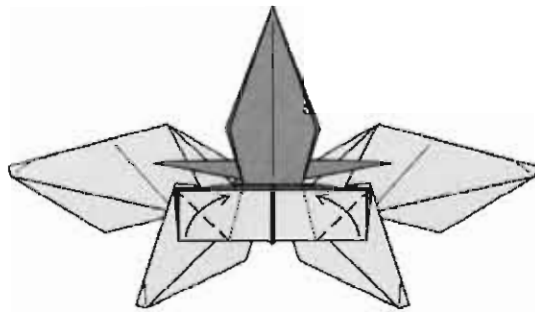

125. Fold two corners up.
カドを上へ折る。

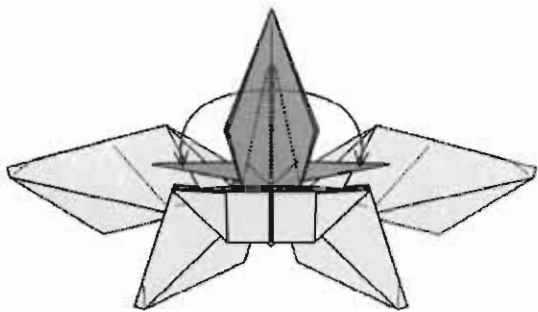

126. Reverse-fold two hidden flaps.
隠れている脚になるカドを
中わり折り。

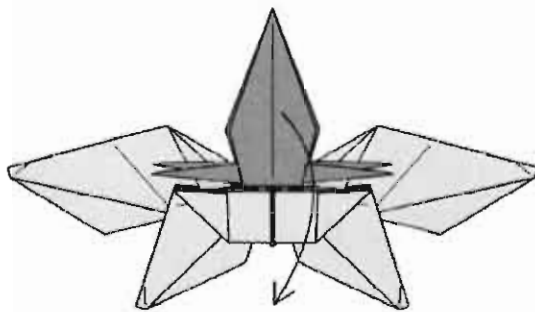

127. Fold a thick bundle of flaps down.
厚くなっているカドを
下へ折る。

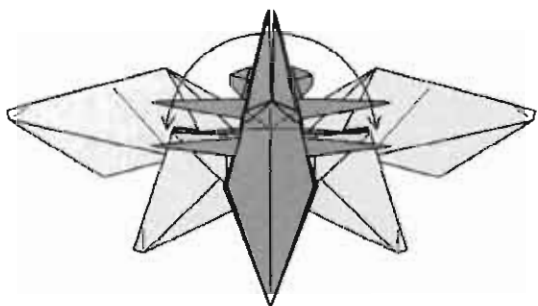

128. Reverse-fold two points
out to the sides.
脚を中わり折りで横に出す。

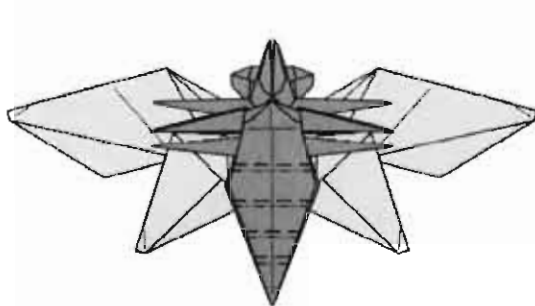

129. Pleat the abdomen.
腹部を段折り。

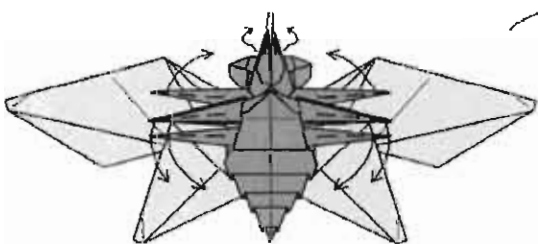

130. Pinch and shape the legs
and antennae. Turn over.
脚と触角をつまんで形を整える。
裏返す。

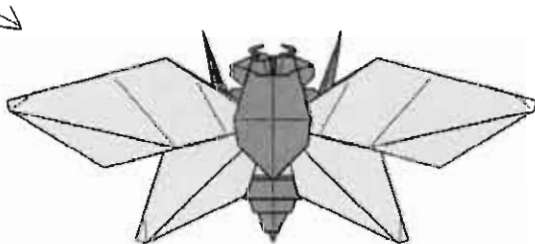

131. Finished Flying Cicada.
できあがり。

飛ぶバッタ

Flying Grasshopper

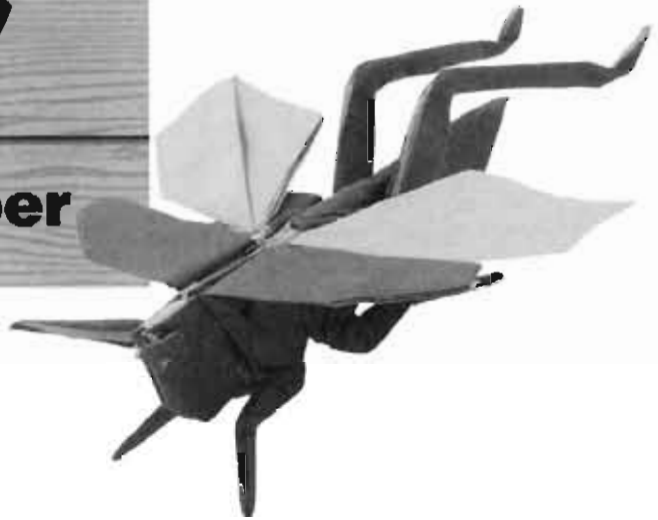

A flying grasshopper requires many appendages in varying sizes. This crease pattern, therefore, is one of the more complex structures in the book. I like its mixture of rectilinear forms and equilateral triangles.

飛ぶバッタというのは様々な大きさの付属器官がついていますので、非常に複雑な展開図になるのは必至です。直線的な図形と正三角形の混ざったこの展開図は、非常に気に入っています。

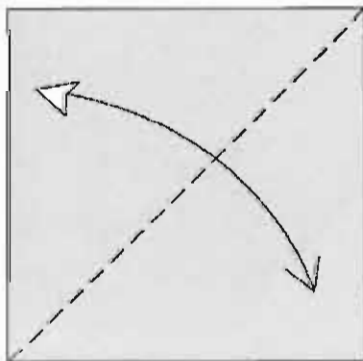
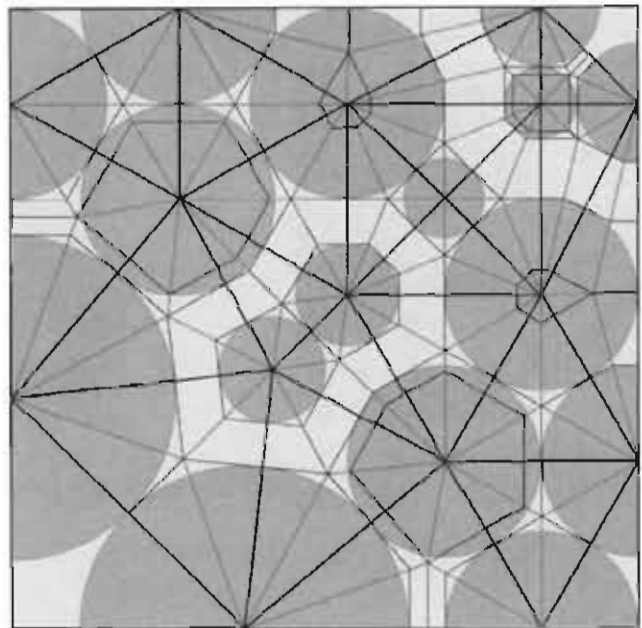
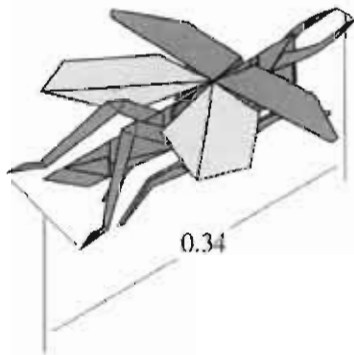

1. White up. Fold and unfold.
白面を上。対角線で折り筋をつける。

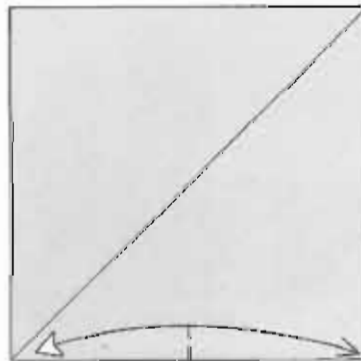

2. Fold and unfold.
中心に印をつける。

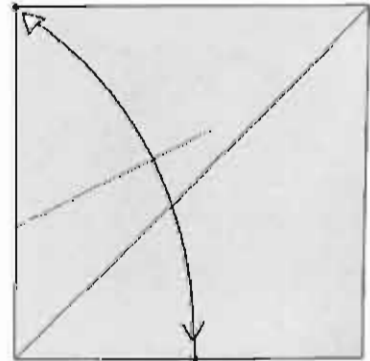

3. Fold and unfold.
カドを印に合わせて左の縁に印をつける。

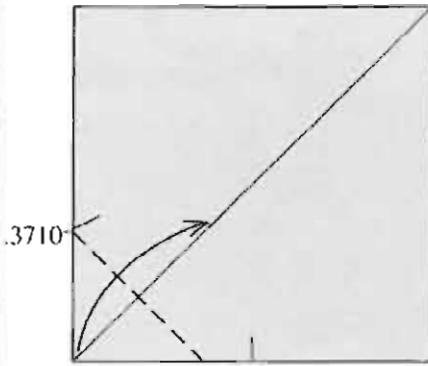

.3710

4. On a 25 cm square, the fold hits the edge about 1 mm below the pinch.

カドを対角線に合わせて折る。
25cmの正方形を使う場合、折り筋は印の約1mm下で縁に触れる。

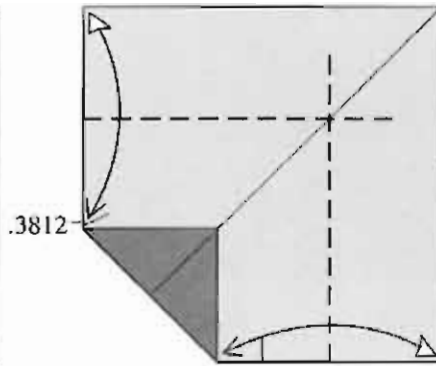

.3812

5. On a 25 cm square, the top corner touches the left edge about 1.5 mm above the pinch. Repeat with the bottom edge.

25cmの正方形を使う場合、上のカドを印から約1.5mm離して折り筋をつける。下の縁も同じように折る。

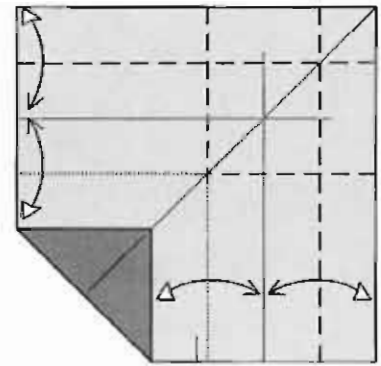

6. Fold equal divisions. 辺を等分するように折り筋をつける。

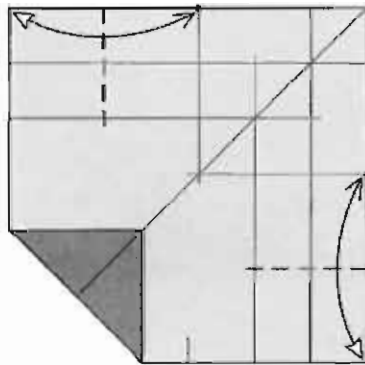

7. Fold and unfold. 縁を折り筋に合わせて折り筋をつける。

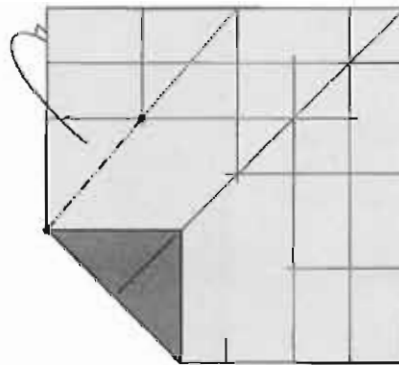

8. Fold behind. ●印を結ぶ線で後ろへ折る。

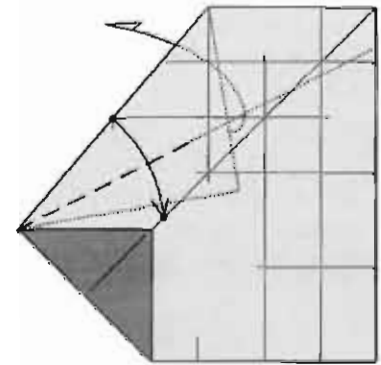

9. Fold the indicated point to the center line. 印をつけた交点を中心線に合わせて折る。

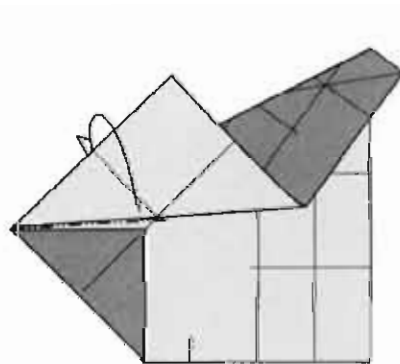

10. Mountain-fold. 縁のところでも後ろへ折る。

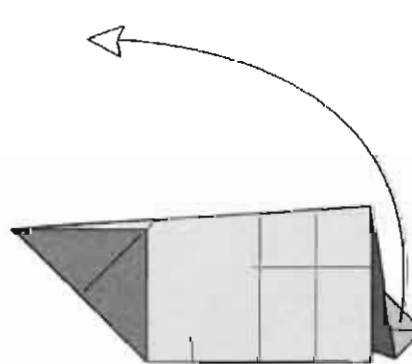

11. Unfold to step 8. 8の状態まで戻す。

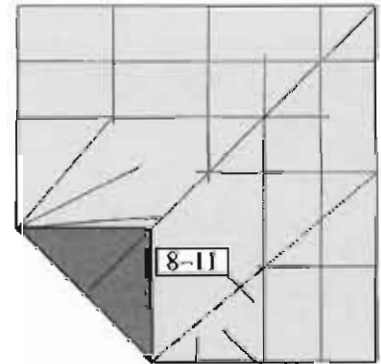

12. Repeat on the bottom edge. 下の縁も8-11を同じ。

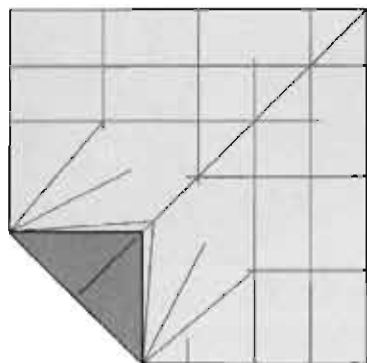

13. Turn the paper over and rotate 1/4 turn.
裏返して 90 度回転。

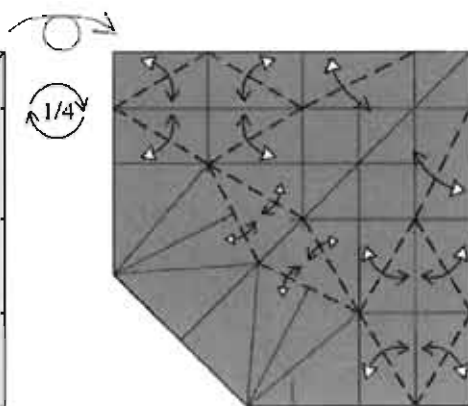

14. Fold and unfold.
図のように折り筋をつける。

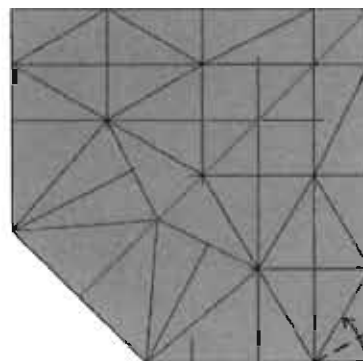

15. Fold the corner up to the crease line.
カドを折り筋に合わせて折る。

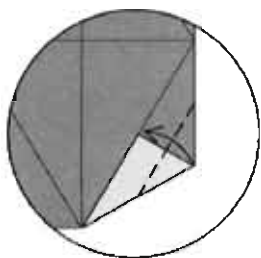

16. Fold the corner to the crease line.
カドを折り筋に合わせて折る。

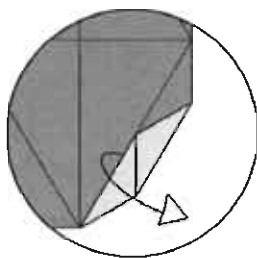

17. Unfold to step 15.
15 の状態まで戻す。

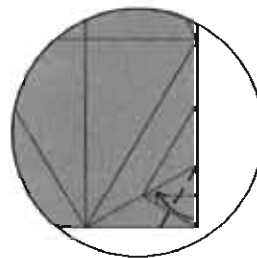

18. Fold the corner up to the crease line.
カドを折り筋に合わせて折る。

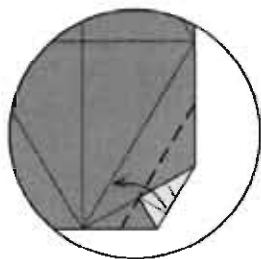

19. Fold the edge to the crease line.
線を折り筋に合わせて折る。

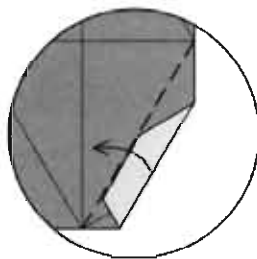

20. Fold the edge over.
線をついている折り筋で折る。

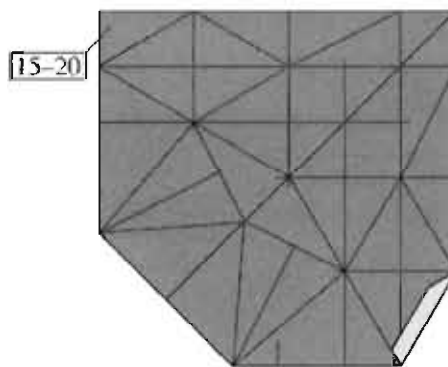

21. Repeat on the upper left corner.
左上のカドも 15-20 と同じように折る。

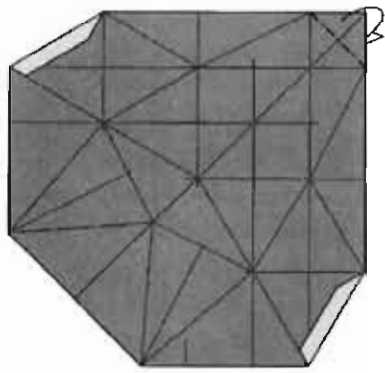

22. Mountain-fold the upper right corner.
右上のカドを後ろへ折る。

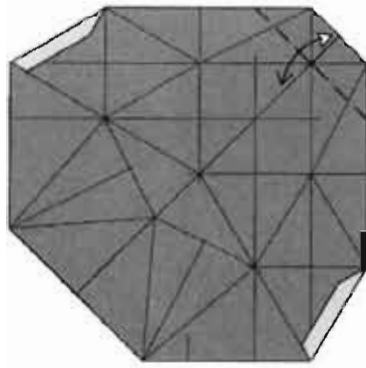

23. Fold and unfold.
交点を通る折り筋をつける。

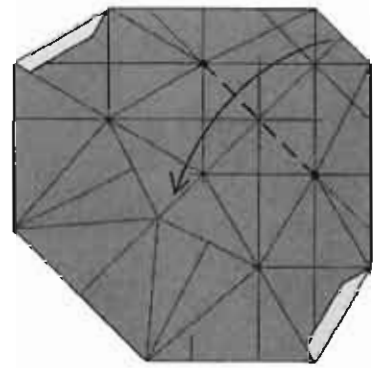

24. Fold the flap down to the lower left, making the crease sharp only between the two indicated points.
●印を結ぶ線で左下へ折る。真ん中の正方形の対角線部分だけ折るように。

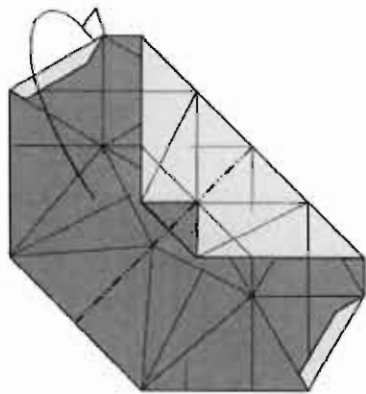

25. Mountain-fold in half.
半分に後ろへ折る。

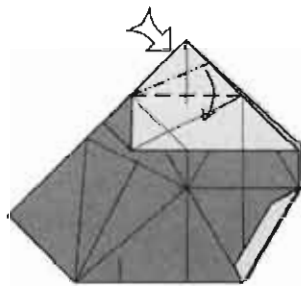

26. Squash-fold.
内側をひろげてつぶすように折る。

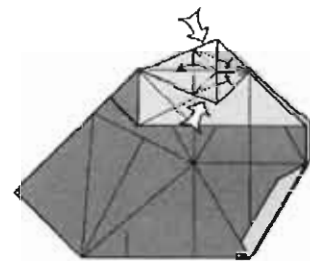

27. Petal-fold.
内側をひろげてつぶすように折る。

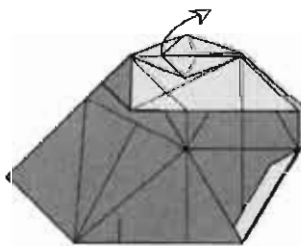

28. Unfold to step 26.
26の状態まで戻す。

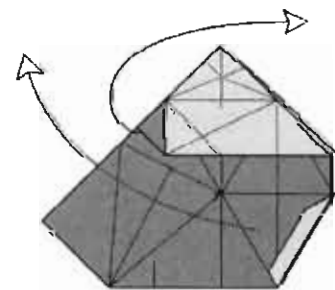

29. Unfold to step 24.
24の状態まで戻す。

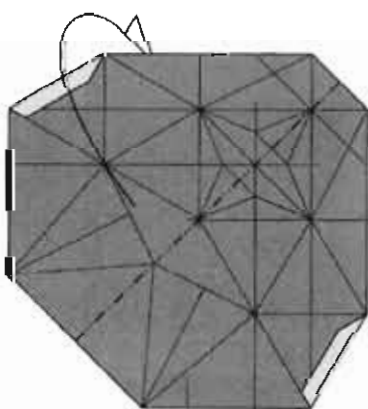

30. Fold in half along the diagonal.
Rotate 1/8 turn.
対角線で後ろへ折る。45度右に回転。

1/8

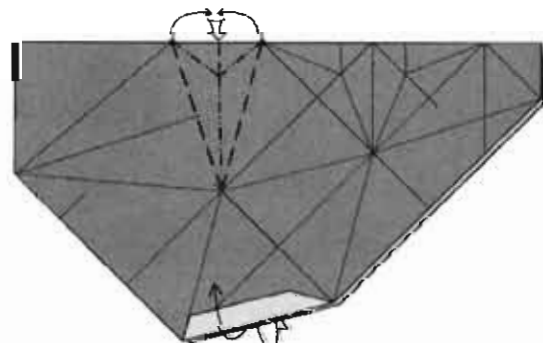

31. Dent the top edge.
内側をひろげて上の縁の部分をつぶしながら●印を合わせる。

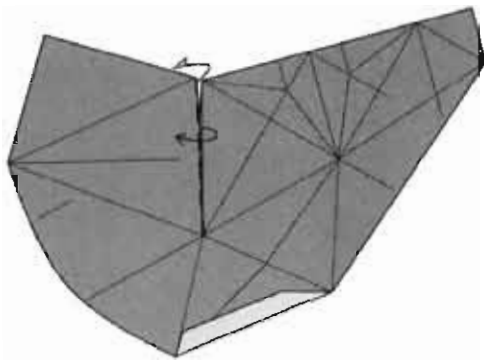

32. Fold both the near and far flaps to the left.

表と裏にそれぞれ重なっている紙を引き出す。

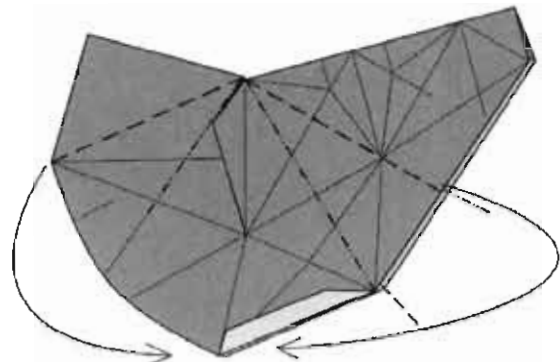

33. Crimp both sides downward.

両側で内側に段折り。

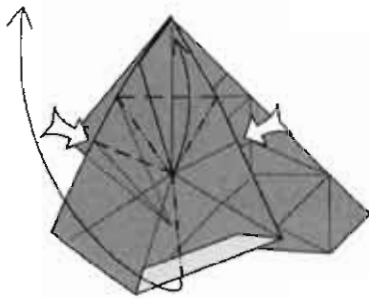

34. Turn the marked point convex. Push the sides in (like a petal fold) and swing the flap to the left. Repeat behind.

左右から矢印の部分をつぶしながら、黒丸の部分を持ち上げ、線を左上に倒す。裏側も同じように折る。

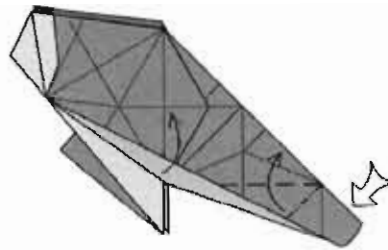

35. Fold the white edge upward on both front and back while squash-folding the right side.

右側の部分をつぶしながら白面を上へずらすように折る。裏側も同じ。

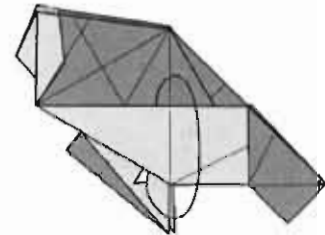

36. Wrap the raw edge inside. Repeat behind.

白面を裏返すようにして内側に折り込む。裏側も同じ。

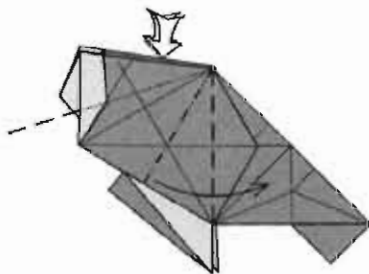

37. Squash-fold. Repeat behind.

内側をひろげてつぶすように折る。裏側も同じ。

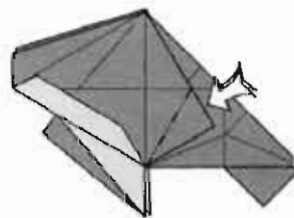

38. Reverse-fold the corner. Repeat behind.

中わり折り。裏側も同じ。

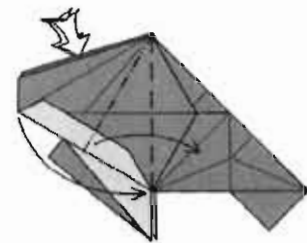

39. Squash-fold the flap over to the right. Repeat behind.

内側をひろげてつぶすように折る。裏側も同じ。

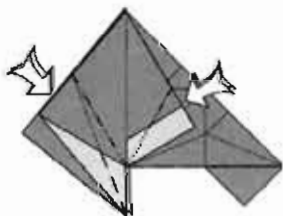

40. Reverse-fold two edges.

両側で中わり折り。

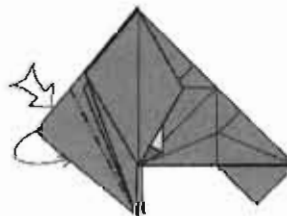

41. Reverse-fold the remaining edge.

後ろのカドも中わり折り。

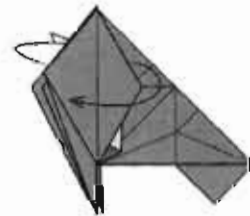

42. Turn pages like a book.

表裏で紙を折り返す。

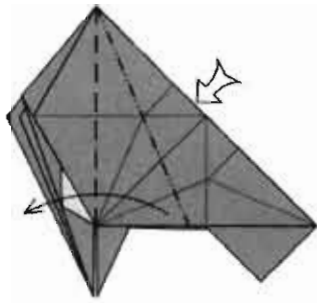

43. Squash-fold.
内側をひろげて
つぶすように折る。

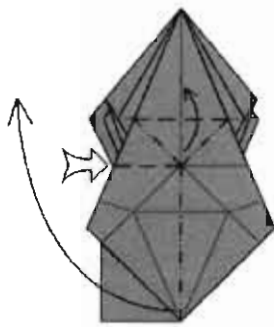

44. Squeeze the flap and swing
it up to the side, folding on
existing creases.
ついている折り筋で、横をつがし
ながらカドを左へ倒して折りたたむ。

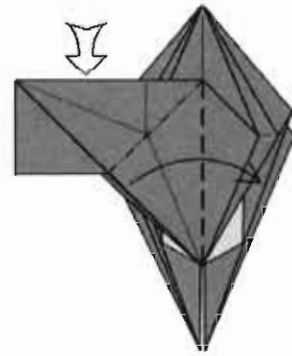

45. Squash-fold the flap.
内側をひろげてつぶす
ように折る。

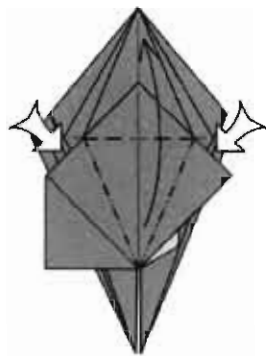

46. Petal-fold.
内側をひろげて
つぶすように折る。



47. Pull out as much
paper as possible.
内側の紙を出来るだけ
引き出す。

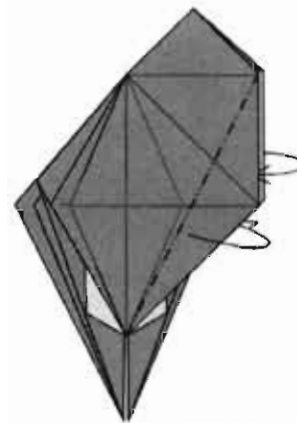

48. Mountain-fold the
edges inside.
縁を内側へ折る。

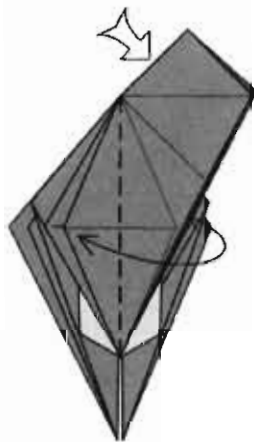

49. Fold one flap to the left
and open out the top. The
model will not lie flat.
1枚左へ開く。
完全に平らにはならない。

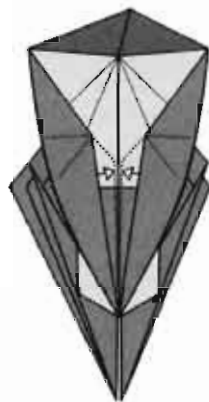

50. Pull out some loose
paper.
ずらすようにして紙を
引き出す。

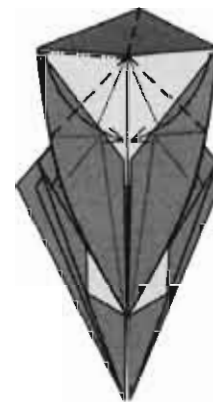

51. Bring the two corners
together along the center
line and swing the extra
paper over to the left.
カドを中心に合わせて折り、
上の縁を左へ倒す。

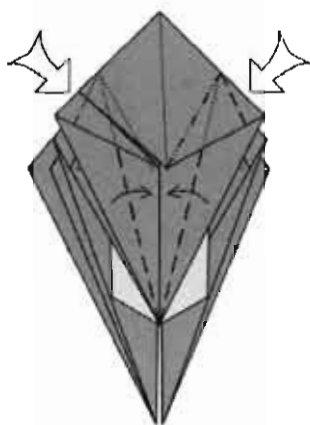

52. Reverse-fold the edges.
中わり折り。

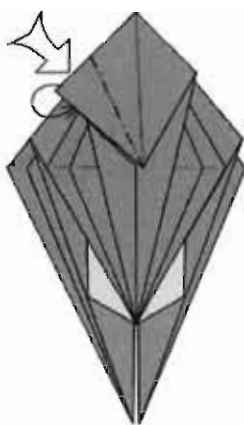

53. Reverse-fold the remaining edge.
中わり折り。

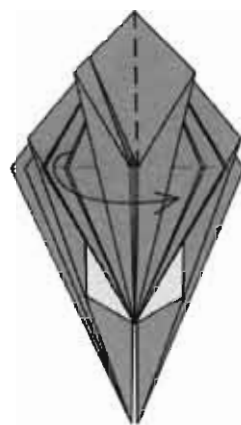

54. Fold three flaps to the right.
3枚右へ折る。

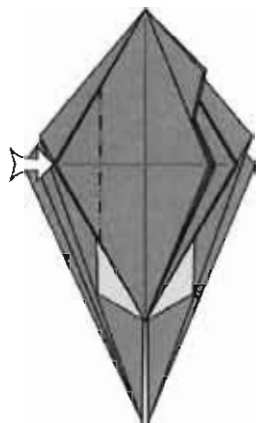

55. Sink the corner to the center line.
カドを中心線に合わせて沈め折り。

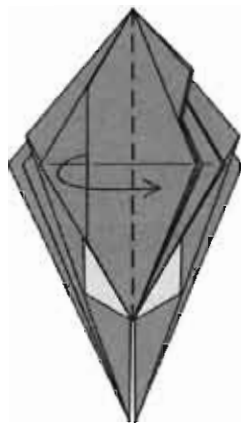

56. Fold the edge to the right.
右へ折る。

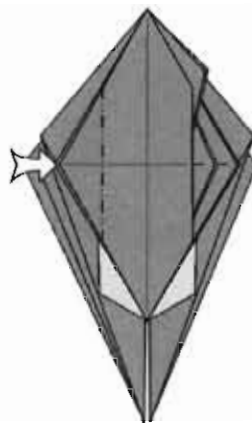

57. Sink the next corner.
次のカドも沈め折り。

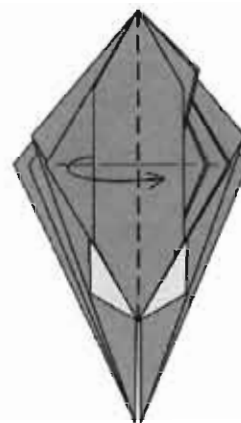

58. Fold the edge over to the right.
右へ折る。

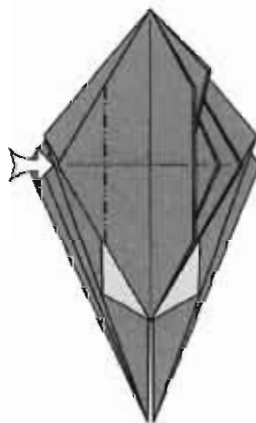

59. Sink the next corner to the center line.
次のカドも沈め折り。

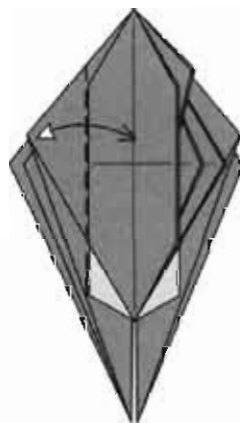

60. Fold and unfold the next layer along the edge of the sink.
縁のところではり筋をつける。

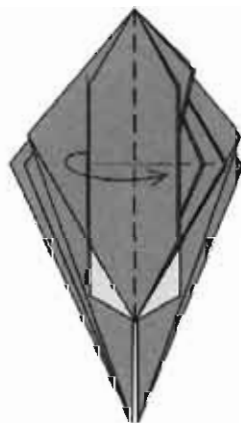

61. Fold a layer over to the right.
右へ折る。

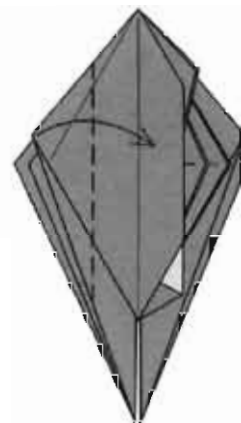

62. Fold the corner over to the right on the existing crease, creasing sharply.
カドをついている折り筋でしっかりと折る。

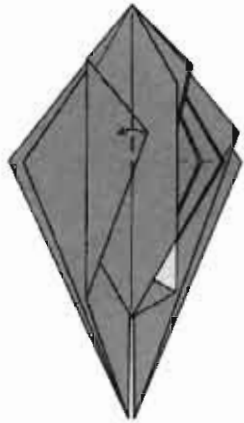

63. Fold the corner back to the left along the center line.
カドを中心線のところで左へ折り返す。



64. Unfold to step 62.
62に戻す。

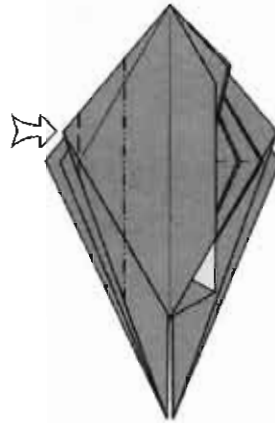

65. Sink the corner in and out.
沈め段折り (Open Sink)。

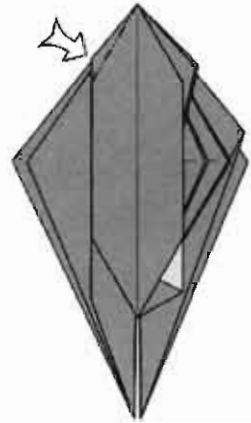

66. Sink the small corner.
カドを沈め折り。

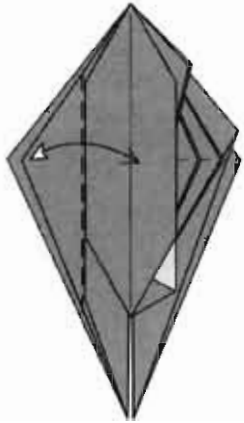

67. Fold the next layer over to the right, making the fold aligned with the sunk edge.
縁のところで折り筋をつける。

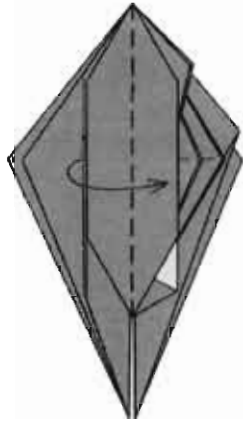

68. Fold the next layer over to the right.
右側へ折る。

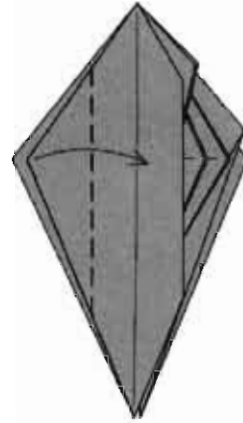

69. Fold the corner over on the existing crease, creasing sharply.
ついている折り筋で右へしっかりと折る。

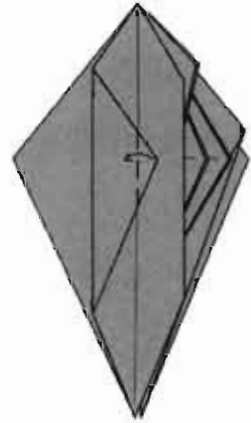

70. Fold the corner back to the left along the center line.
カドを中心線のところで左へ折り返す。

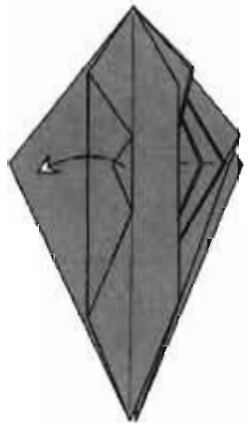

71. Unfold to step 69.
69の状態まで戻す。

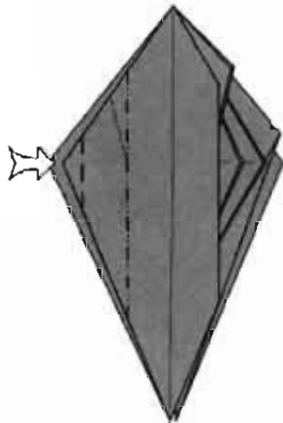

72. Sink in and out. Note that some trapped layers do not get sunk.
沈め段折り (Open Sink)。
内側の小さいカドは沈めない。

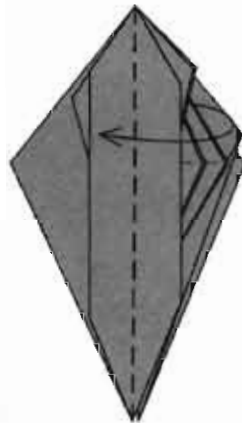

73. Fold seven layers back to the left.
左側へ7枚折る。

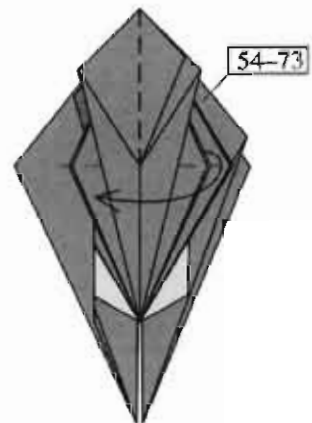

74. Repeat on the right.
右側も54-73と同じ。

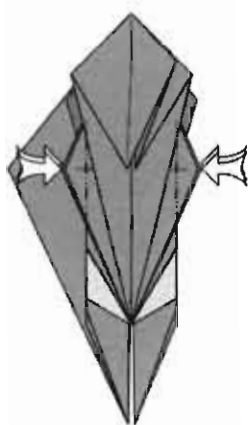

75. Sink two pairs of corners.
カドを4か所沈める。

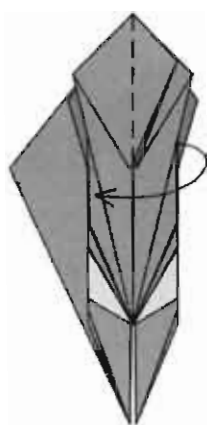

76. Fold a group of layers to the left. See the next diagram for how many.
カドをまとめて左へ折る。枚数は次の図を参照。

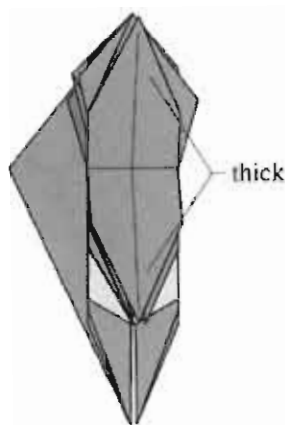

77. You should have a thick point at both top and bottom.
紙の重なっている厚いカドが上下にあるように。

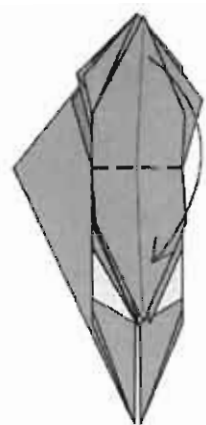

78. Fold the upper thick point down as far as possible.
いっぱいのところまで下へ折る。

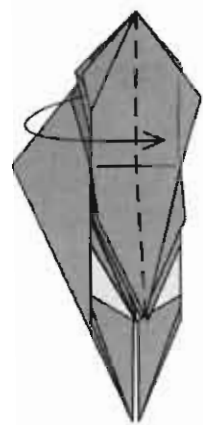

79. Fold the layers back to the right.
76のカドを右へ折る。

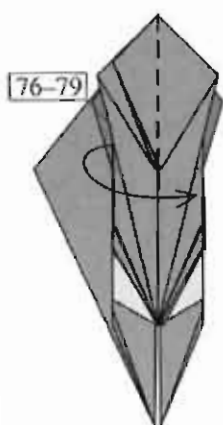

80. Repeat on the left.
左側も76-79と同じ。

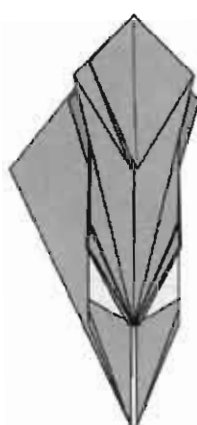

81. Turn over.
裏返す。

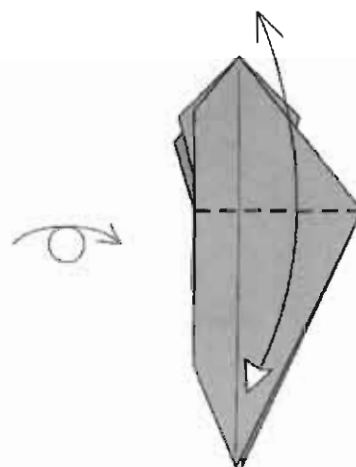

82. Fold the flap up and down.
折り筋をつける。

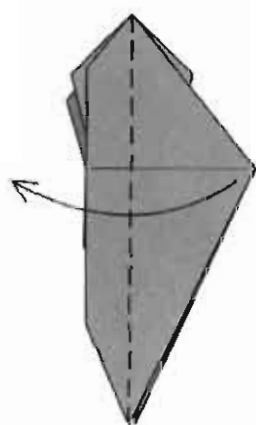

83. Fold the flap over to the left.
左側へ折る。

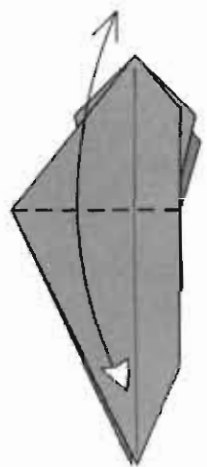

84. Fold the flap up and down.
折り筋をつける。

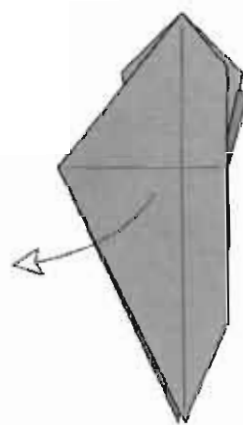

85. Unfold some paper.
紙を引き出す。

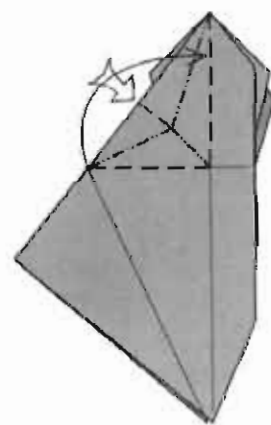

86. Sink the edge.
縁をつぶすようにして折りたたむ。

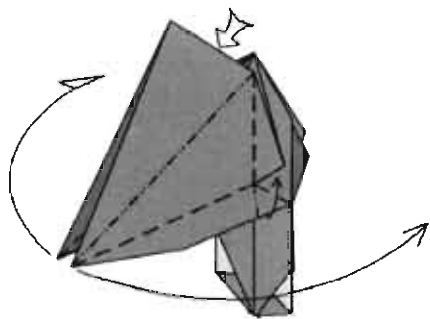

87. Squash-fold the flap.
カドを左右にひろげて
つぶすように折る。

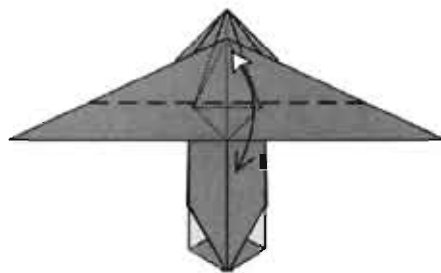

88. Fold and unfold.
折り筋をつける。

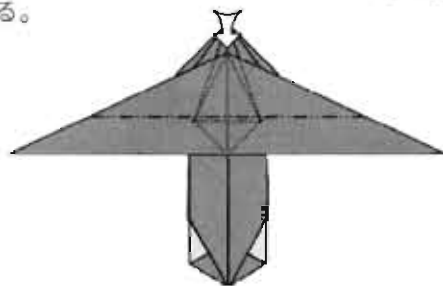

89. Closed-sink.
沈め折り
(Closed Sink)。

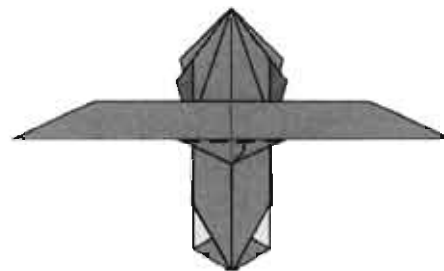

90. Fold the corner up inside.
カドを内側に折る。

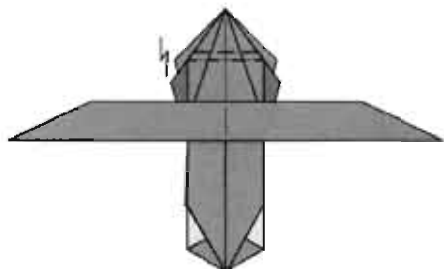

91. Pleat.
段折り。

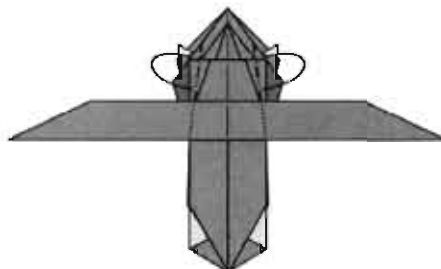

92. Mountain-fold the edges, locking
the pleat to the flap behind it.
線を後ろへ折って留める。

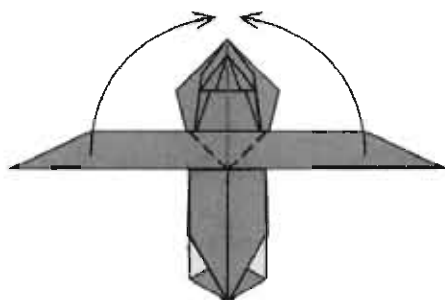

93. Fold the two flaps up as far
as possible.
両側のカドをいっぱい
のところで上に折る。

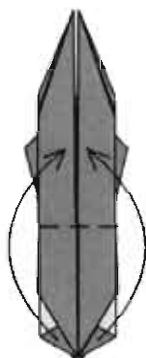

94. Fold two flaps on
each side up as far as
possible.
両側のカドをいっぱい
のところで上に折る。



95. Turn over.
裏返す。

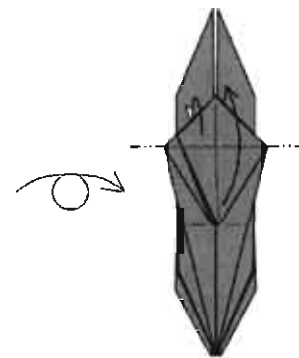

96. Swing the two near
points up in front and the
top of the flap down.
カドを2つ上へ、1つ
下へ回転させるように
折る。



97. Fold the flap down as far as possible.

いっばいのところで下へ折る。

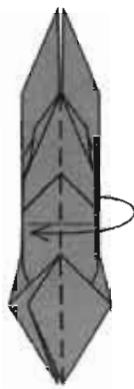

98. Carefully fold the model in half. Then rotate 1/4 turn counterclockwise.

注意して半分に折る。90度回転。

1/4

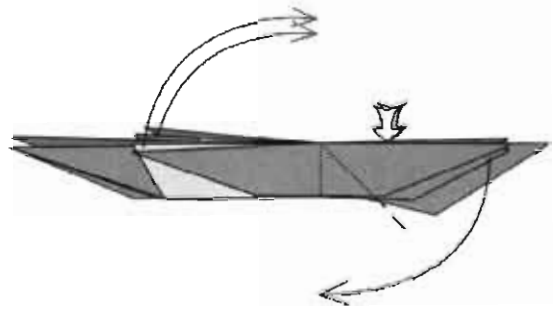

99. Squash-fold, spreading layers between the two points and pivot the two left points upward.

左側のカドを2枚上へずらして折り、右側のカドをひろげてつぶすように折る。

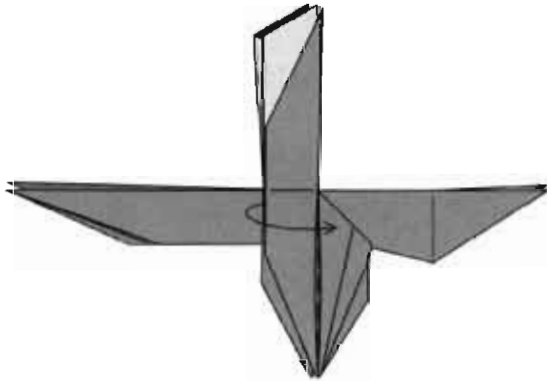

100. Slightly open one edge of the near flap.

左側を少し開く。

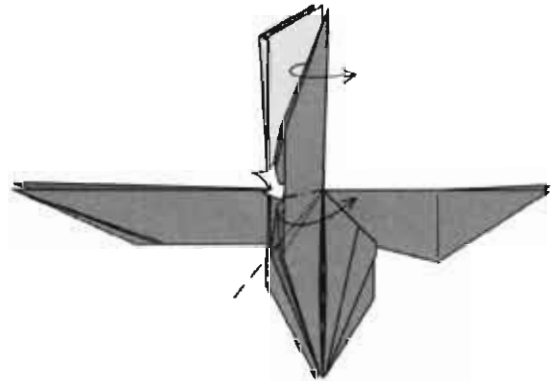

101. Squash-fold the hidden corner and swing the near upper flap to the right. The model will not lie flat.

隠れているカドをひろげてつぶし、手前の層を右へひろげる。

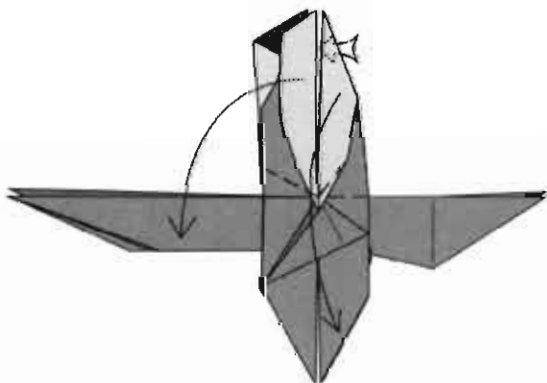

102. Squash-fold the two flaps down together.

右のカドを下へ折りながら左のカドをひろげてつぶすように折る。

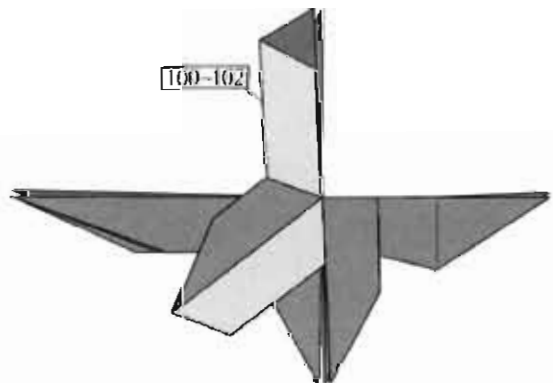

103. Repeat behind.

裏側も 100-102 と同じように折る。

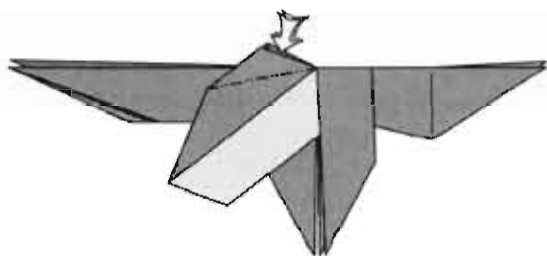

104. Reverse-fold. Repeat behind.
中わり折り。裏側も同じ。

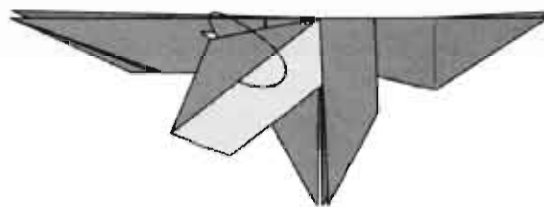

105. Wrap one layer. Repeat behind.
紙をかぶせるように裏返す。裏側も同じ。

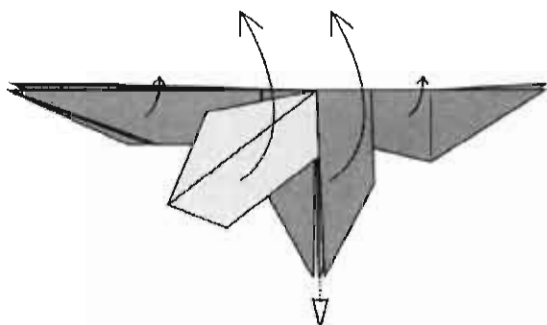

106. Open the model so that the wings lie flat and the body and leg flaps stand straight up.
羽を水平に開いて、胴体と腿がまっすぐ立つようにする。

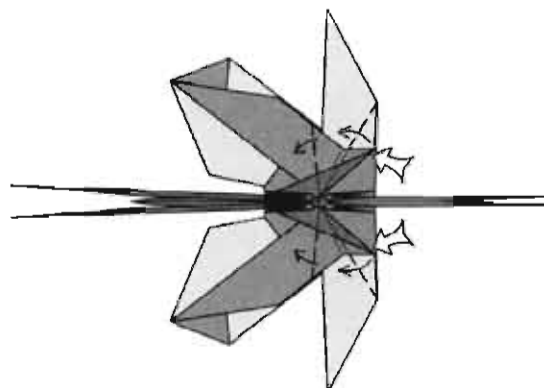

107. Squash-fold the excess paper toward the left.
内側をひろげてずらすように折る。

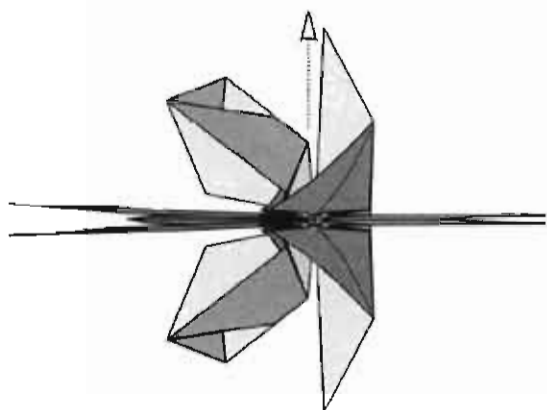

108. Like this. The next view is from the top.
ここからは上から見た形。

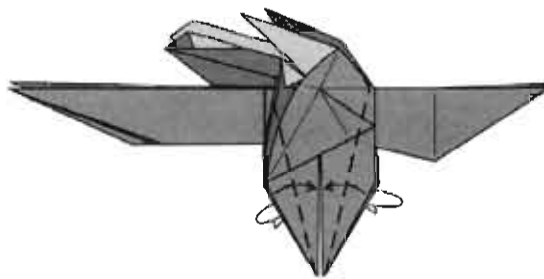

109. Narrow the legs, distributing layers evenly.
脚を細くするように折る。

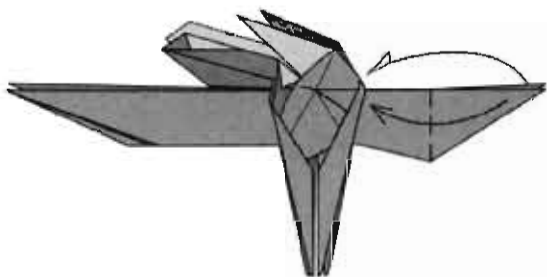

110. Fold the two right flaps to the left.
表裏で右側のカドを左へ折る。

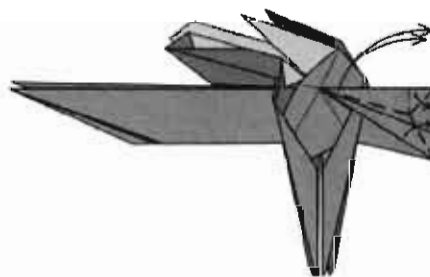

111. Fold two rabbit ears.
両側でつまみ折り。

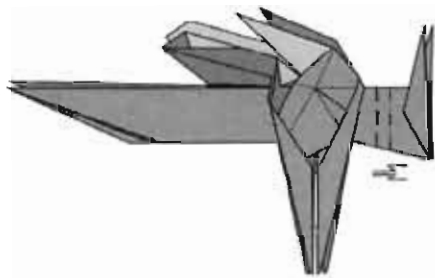

112. Crimp the head.
頭の部分を外側へ段折り。

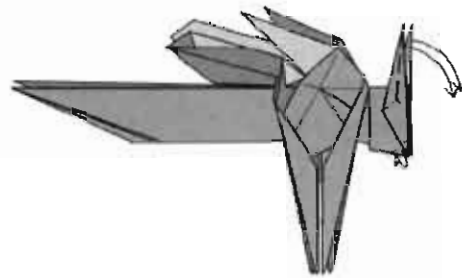

113. Rabbit-ear the antennae again.
Mountain-fold the corners of the head inside.
触角をつまみ折り。あごの部分の内側へ折る。

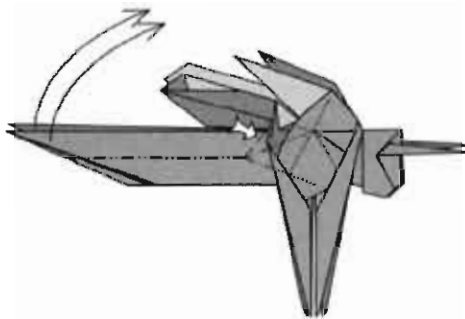

114. Rabbit-ear the hind legs.
後脚をつまみ折り。

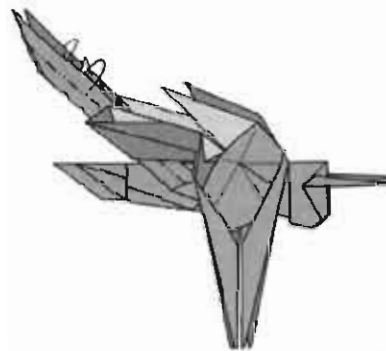

115. Mountain-fold the hind legs in half.
後脚を細くするように折る。

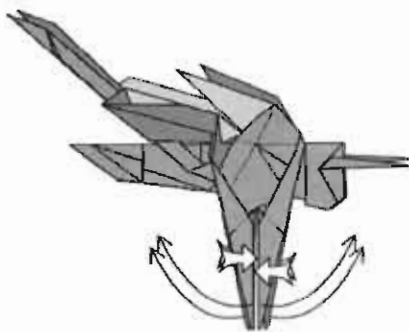

116. Reverse-fold the legs.
残りの脚を中わり折り。

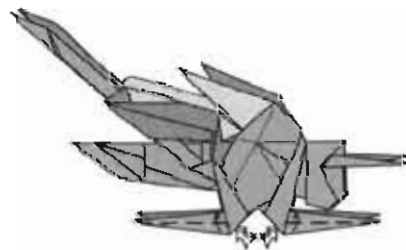

117. Narrow the legs further.
脚をさらに細くするように折る。

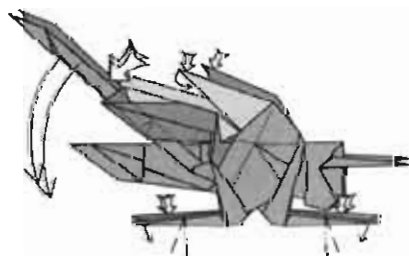

118. Bend and shape the legs. Open the wings and shape the body.
脚を曲げて形を整える。羽をひろげて胴体の形を整える。

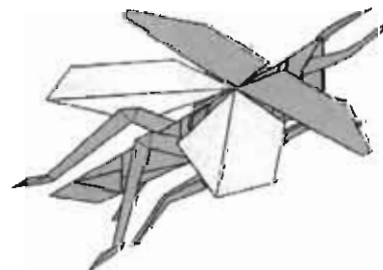

119. Finished Flying Grasshopper.
出来上がり。

カブトムシ

Samurai Helmet Beetle

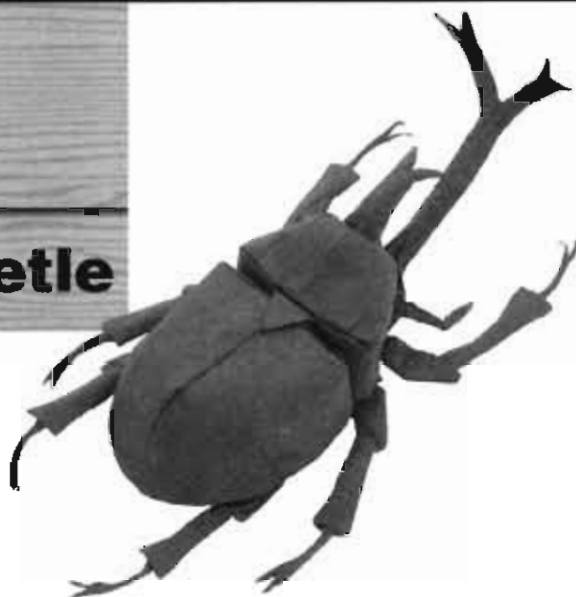

The Japanese name of this insect, "Kabuto Mushi," is properly translated as "armored insect," i.e., it is a generic term for all Coleopterans. However, the term "kabuto" can also mean "samurai helmet," and the splendid horns of *Allomyrina dichotoma* makes it well live up to the more spectacular interpretation of its name.

この昆虫の和名「カブトムシ」というのは、甲虫類一般の名称としても使われています。「カブト」というのは、侍がかぶるものですが、この虫、*Allomyrina dichotoma* (学名)、の見事なツノにふさわしい名前だと思います。

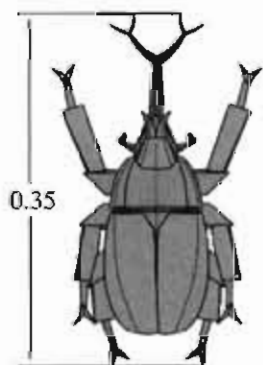
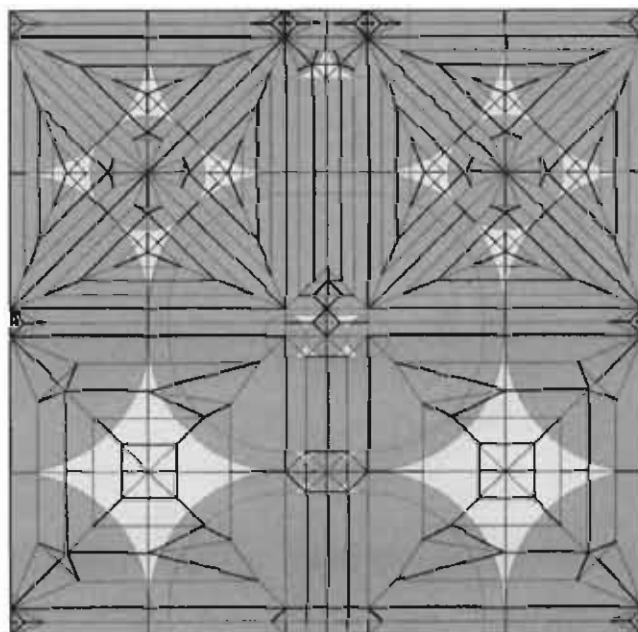

カブトムシ

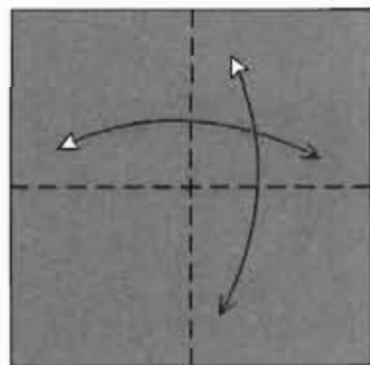

1. Color up. Fold and unfold.

色面を上。半分に折り筋をつける。

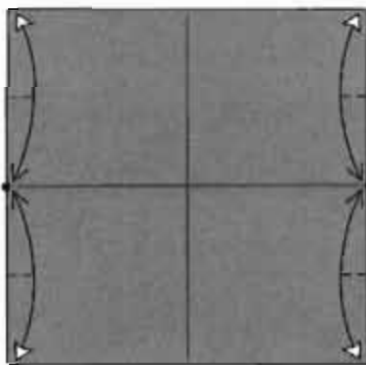

2. Fold and unfold.

線を中心に合わせて1/4の印をつける。

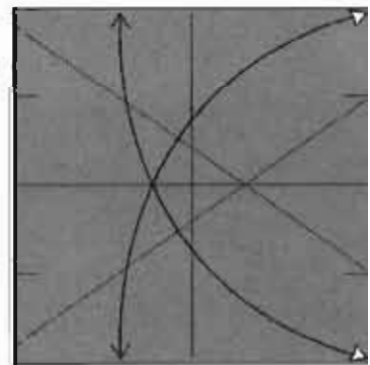

3. Fold and unfold.

カドを線に合わせて左の線に印をつける。

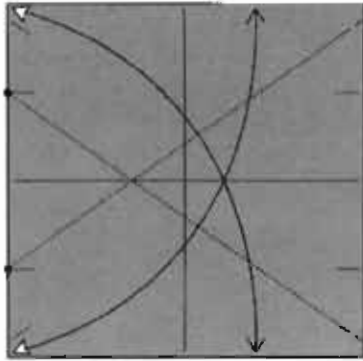

4. Fold and unfold.
反対側も同じように印をつける。

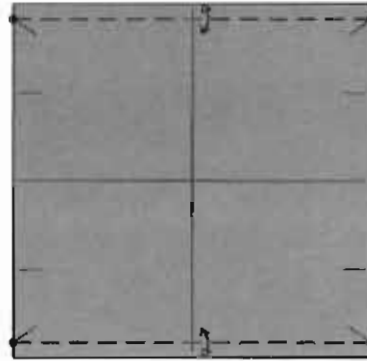

5. Fold and unfold.
つけた印を結ぶ線で折り筋をつける。

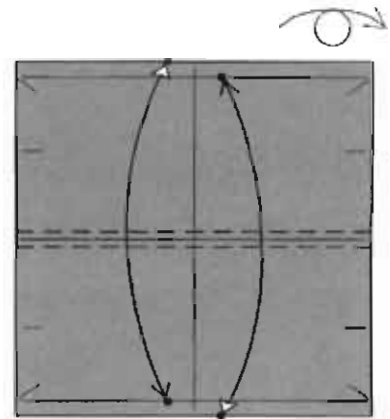

6. Fold the top edge to the crease you just made and unfold. Repeat with the bottom edge. Turn over.
縁を折り筋に合わせて折り筋をつける。裏返す。

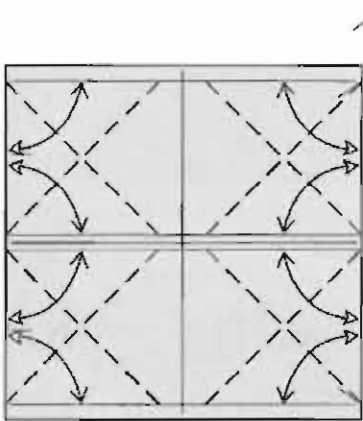

7. Crease eight diagonals. Then turn the paper back over.
角度を2等分する折り筋を8か所でつける。

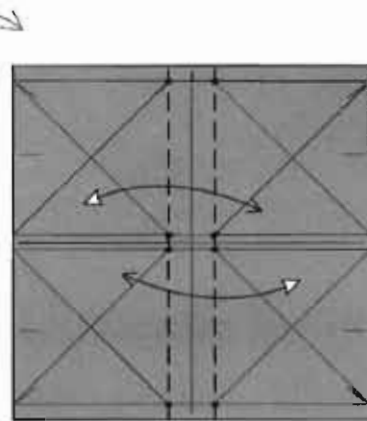

8. Add vertical folds through the crease intersections shown.
7の折り筋と6の折り筋の交点を基準にして、縦に折り筋をつける。

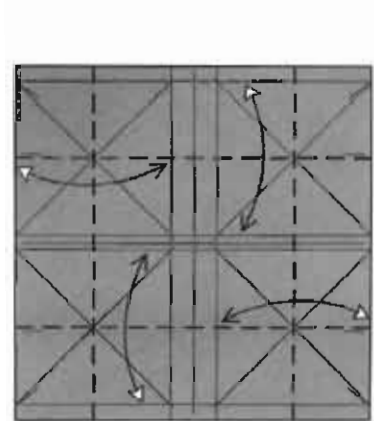

9. Add four more valley folds.
縦横に図のような折り筋をつける。

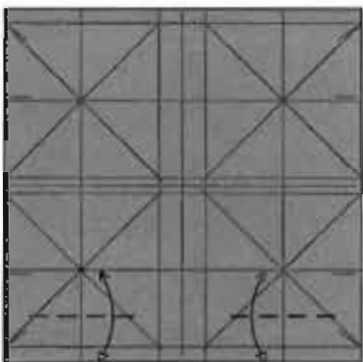

10. Fold and unfold.
縁を折り筋に合わせて折り筋をつける。

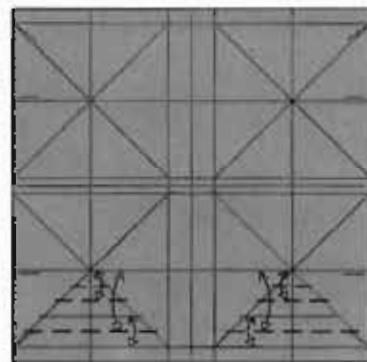

11. Use each crease as a reference for making the next. Then turn the paper over.
10の折り筋を最初の基準にして、三角形の高さを等分する折り筋をつける。裏返す。

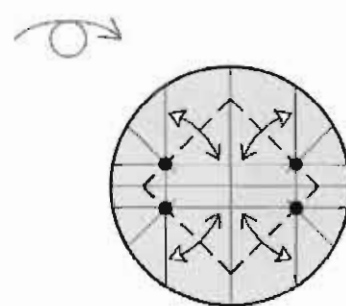

12. Crease 4 valley folds at 45° in the center.
中央に小さな正方形を作るように折り筋をつける。

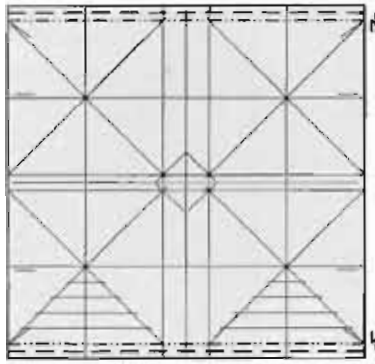

13. Pleat the top and bottom.
Then rotate 1/4 turn.
上の線と下の線を段折り。90度回転。

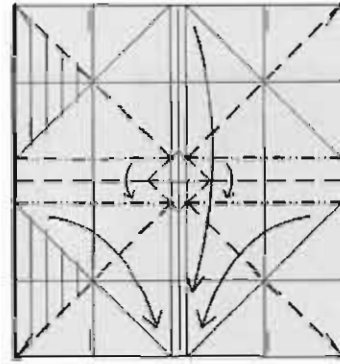

14. Collapse on the
existing creases.
ついている折り筋で
図のように折りたたむ。

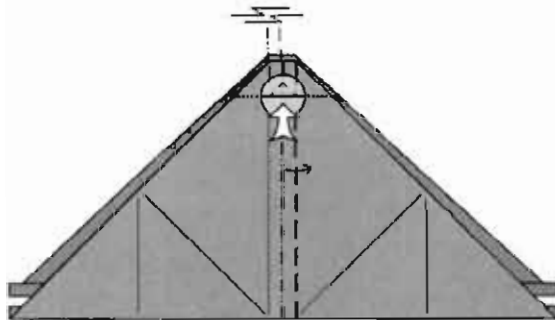

15. Crimp on the existing creases, denting
an edge upward inside the model.
内側の線をつぶすようにしながら
ついている折り筋で、段折り。

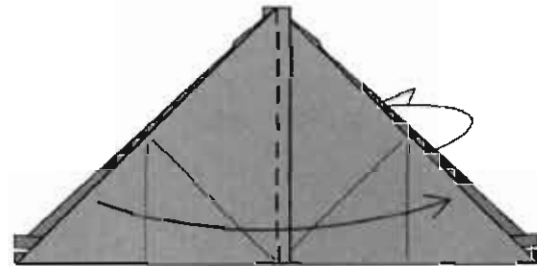

16. Fold one layer to the right in front
and one to the left behind.
表の1枚と裏の1枚をそれぞれ反対側に折る。

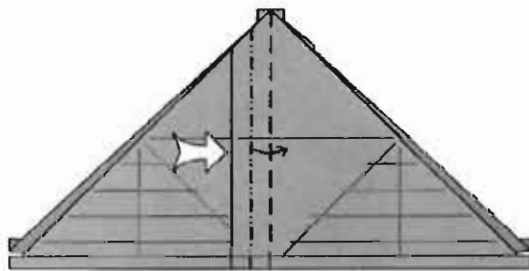

17. Spread-sink the edge symmetrically.
中央の線を左右対称になるように
ひろげてつぶすように折る。

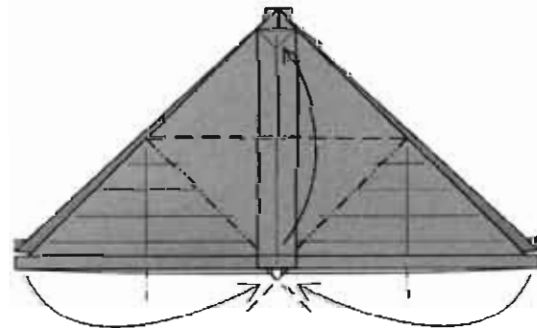

18. Bring the middle of the bottom edge
upward and swing the two points in.
下の線を中心を上へ折りながら、
両側のカドを中心へ寄せるように折りたたむ。

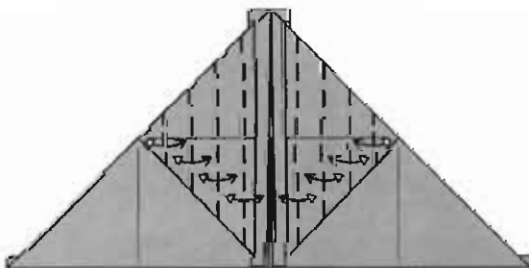

19. Crease through multiple layers
of the flap.
たたんだ部分に折り筋をつけ直す。

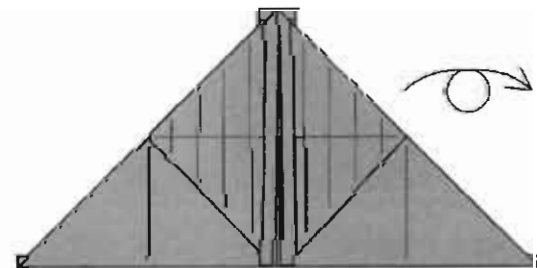

20. Turn the model over.
裏返す。

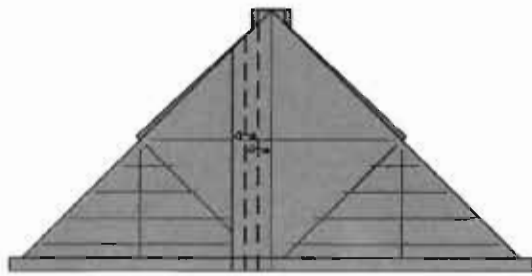

21. Pleat in thirds.
3等分の折り筋をつける。

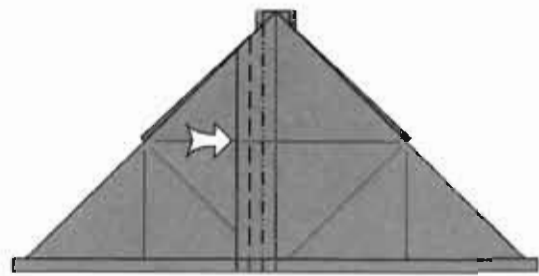

22. Open-sink in and out.
上の部分の内側をひろげて
縁を内側へ段折り。

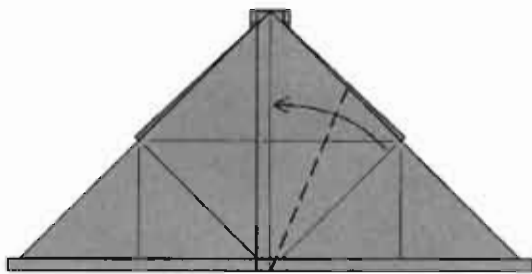

23. Fold one flap over to the left.
カドを1枚左へ折る。

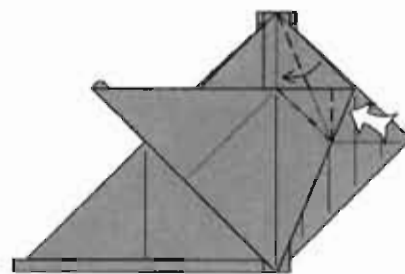

24. Reverse-fold the edge.
ずらすように中わり折り。

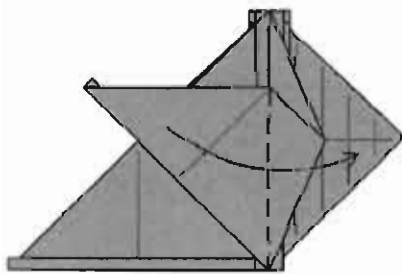

25. Fold the flap back to
the right.
カドを右へ折り返す。

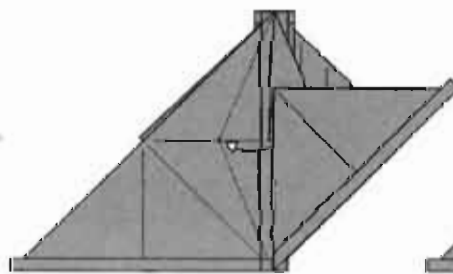

26. Pull out a layer to make the
flap symmetric.
重なっている紙を引き出して
中央の鶴の基本形のような部分を
左右対称にする。

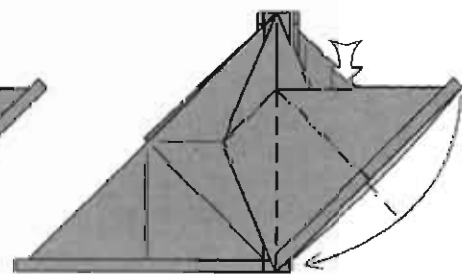

27. Squash-fold the flap
symmetrically.
内側をひろげてつぶす
ように折る。

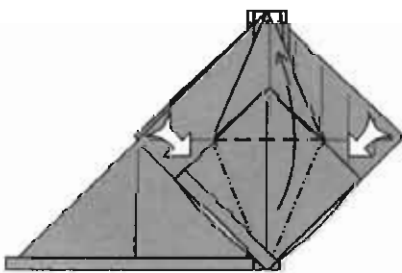

28. Petal-fold the flap.
内側をひろげて
つぶすように折る。

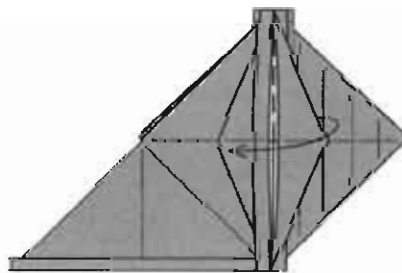

29. Fold one layer to the left.
1枚左側へ折る。

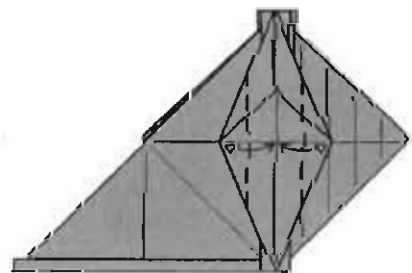

30. Fold and unfold.
カドを中心に合わせて
折り筋をつける。

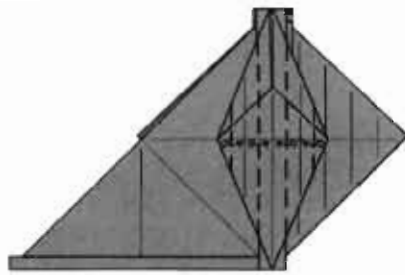

31. Fold and unfold.
横幅を等分するように
折り筋をつける。

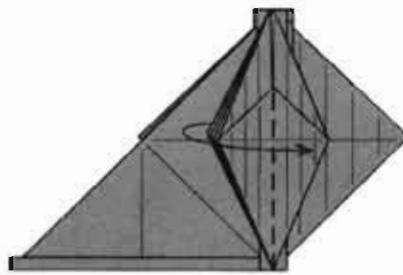

32. Fold three layers to
the right.
3枚右へ折る。

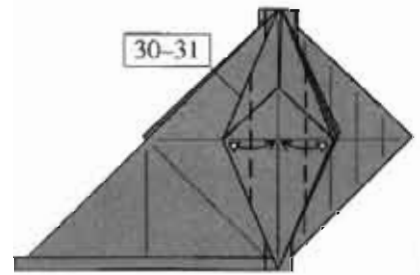

33. Repeat steps 30-31.
30-31と同じように折る。

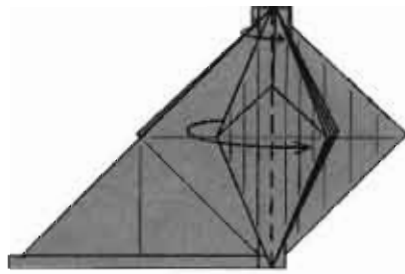

34. Fold all narrow flaps to the right.
手前の小さい層をすべて右側へ折る。

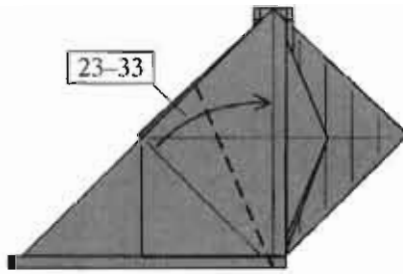

35. Repeat on the left.
左側も 23-33 と同じ。

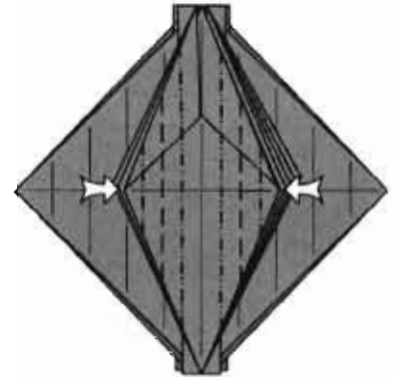

36. Open-sink in and out on the
existing creases.
ついている折り筋で沈め段折り
(Open Sink)。

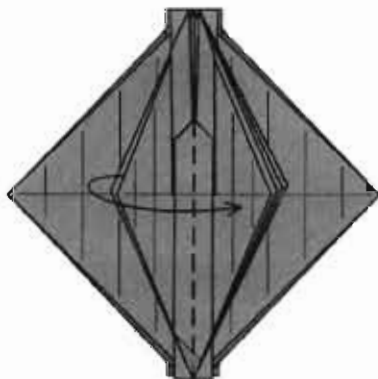

37. Fold one layer over to the right.
1枚右側へ折る。

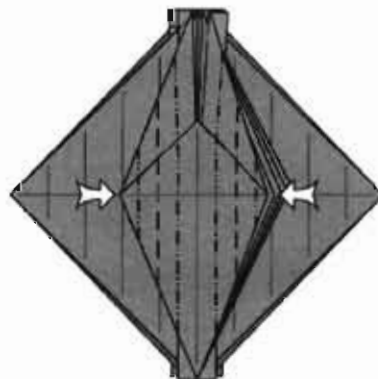

38. Open-sink the corners in and out.
沈め段折り (Open Sink)。

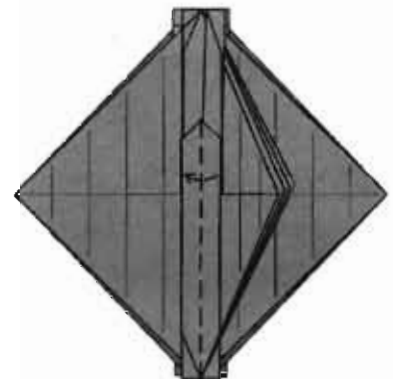

39. Fold one layer back to the left.
1枚左側へ折る。

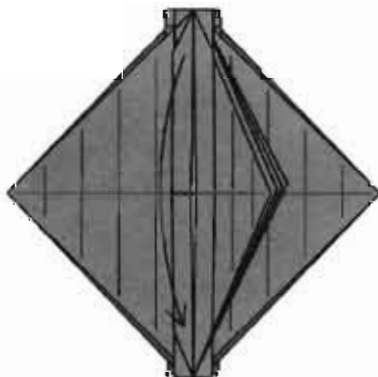

40. Fold the flap down.
1枚下へ折る。

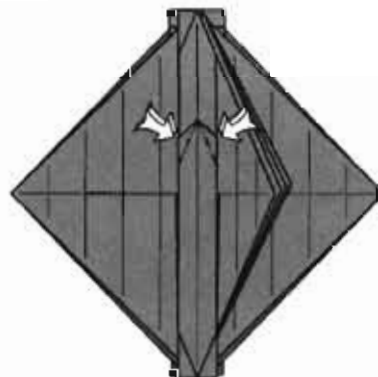

41. Sink four corners.
カドを4か所沈め折り。

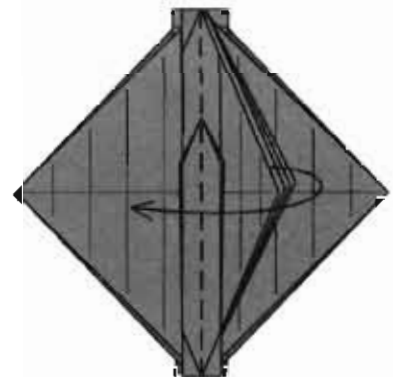

42. Fold one layer to the left.
1枚左側へ折る。

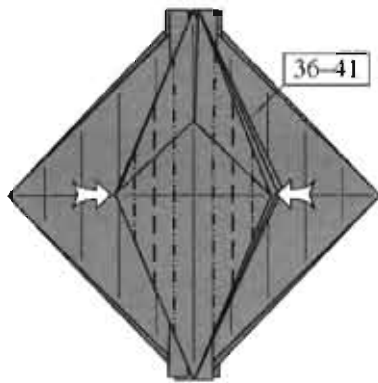

43. Repeat.
右側で36-41と
同じ。

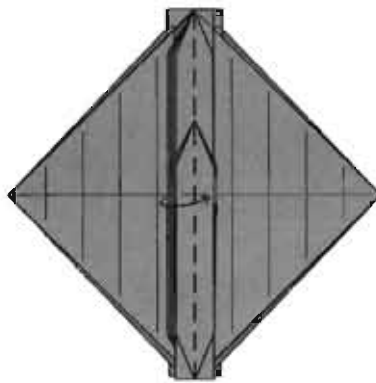

44. Fold a group of layers to the right,
spreading as symmetrically as possible
(there is one odd layer).
対称的になるように、右側へまとめて
折る。(1枚余分になるはず)

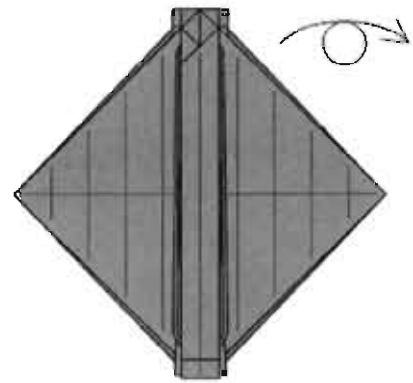

45. Turn the model over.
裏返す。

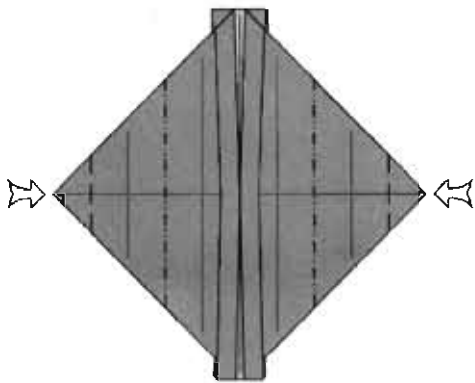

46. Sink in and out on
the existing creases.
ついている折り筋で
沈め段折り。

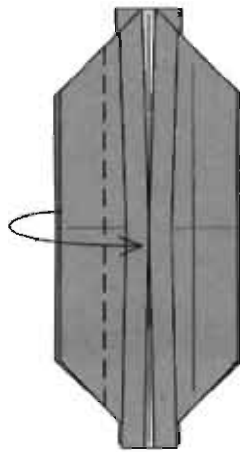

47. Fold a single edge over.
The model will not lie flat.
縁を1枚折る。平らには
ならない。

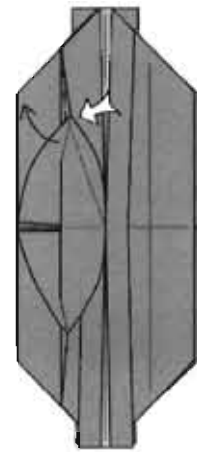

48. Spread-sink the top corner
asymmetrically.
上側のカドをひろげてつぶす
ように折る。左右対称には
ならないので注意。

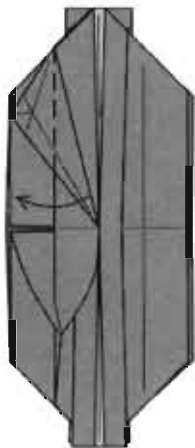

49. Fold the flap back to
the left and flatten.
縁を元の位置にたたむ。

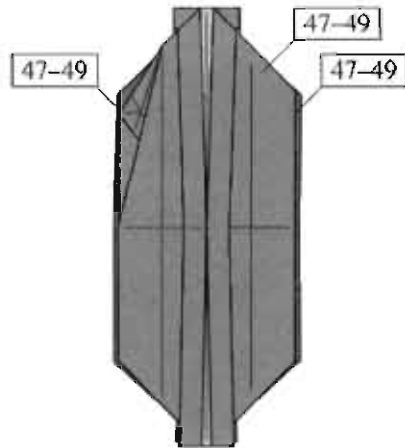

50. Repeat on the other
three corners.
残りのカド3つも
47-49と同じように折る。

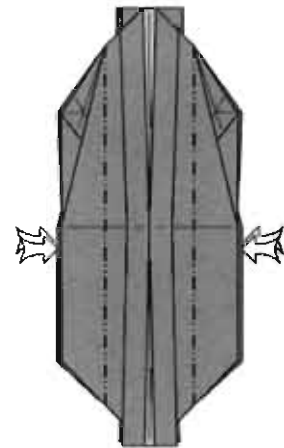

51. Sink the edges.
縁を沈め折り。

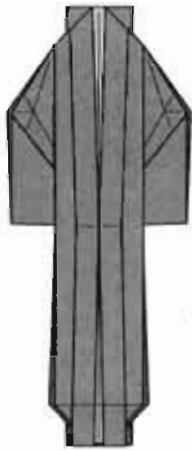

52. Turn the model over.
裏返す。

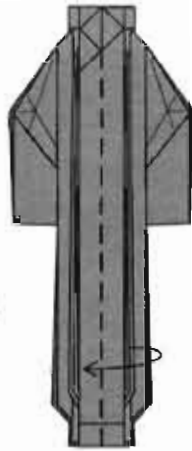

53. Fold two layers to the left.
2枚左側へ折る。

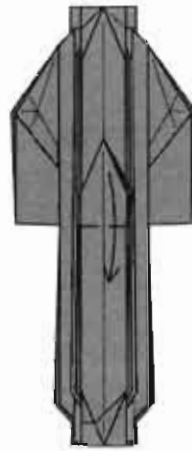

54. Fold the point down.
カドを下へ折る。

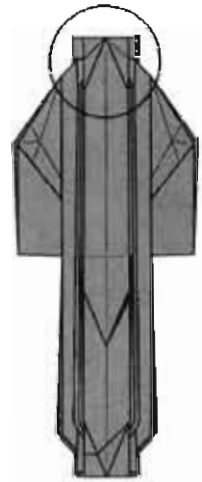

55. Zoom in on the top.
上の部分を拡大。

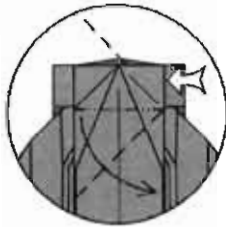

56. Swivel-fold.
斜めの折り筋をつかっ
てずらすように段折り。

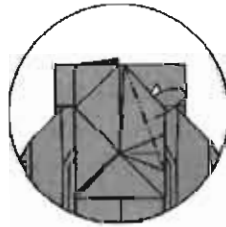

57. Mountain-fold the corner behind.
カドを後ろへ折る。

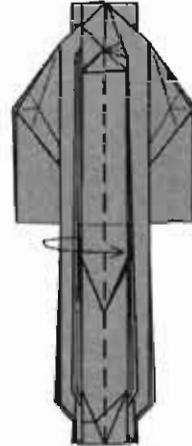

58. Close the model.
2枚右側へ折る

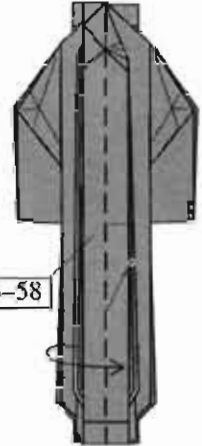

59. Repeat on the left.
左側も 53-58 と同じ。

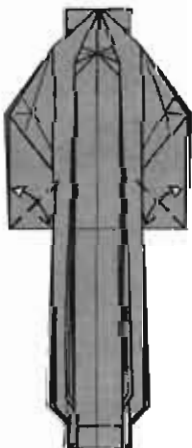

60. Fold and unfold through the near layers.
手前の層だけ折り筋をつける。

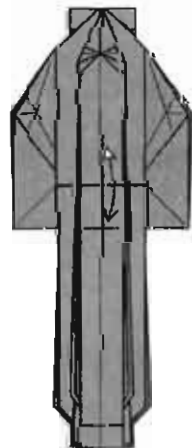

61. Fold and unfold through the near layers.
Then turn the paper over.
一番手前の層をまとめて折り筋をつける。裏返す。

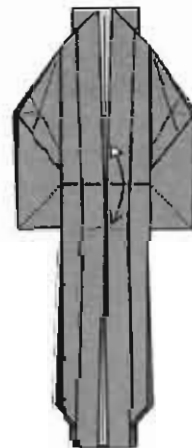

62. Fold and unfold through the near layers.
図のように折り筋をつける。

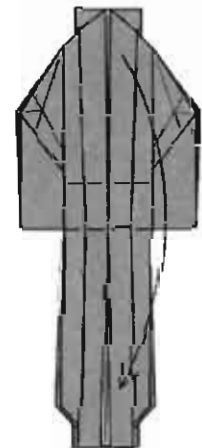

63. Fold the top flap down.
下へ折る。

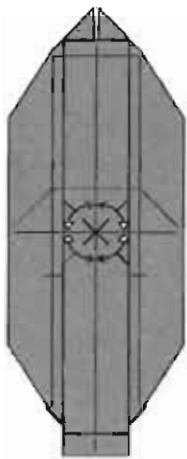

64. Fold and unfold.
角度を2等分する
折り筋をつける。

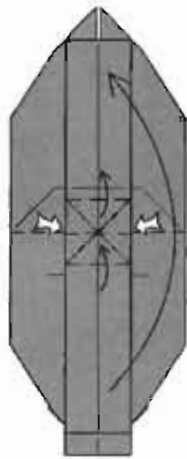

65. Squeeze two edges to
form a point in the middle.
白矢印の部分を左右から
つぶし中心を押しだし、
全体を上へ折る。

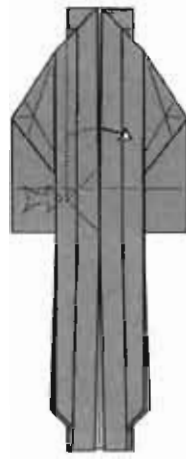

66. Closed-sink the near hidden
flap through the opening.
中に隠れている縁を沈め折り
(Closed Sink) のようにして
押し出す。

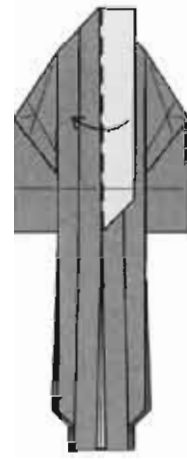

67. Fold the flap back
to the left.
左側に折る。

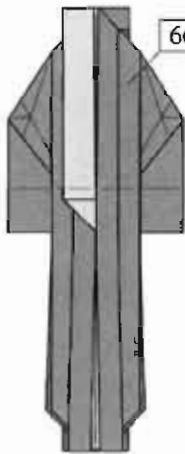

68. Repeat on the right.
右側も66-67と同じ。



69. Look in between
the two flaps.
重なっている紙の層を
見る。

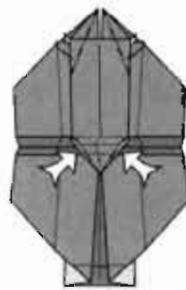

70. Sink the edges of the
central triangle. Mountain
fold two edges at the top.
真ん中の三角形の縁を
沈め折り。上のカドを
内側へ折る。

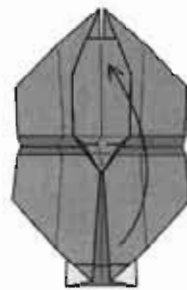

71. Close the model
back up.
閉じる。

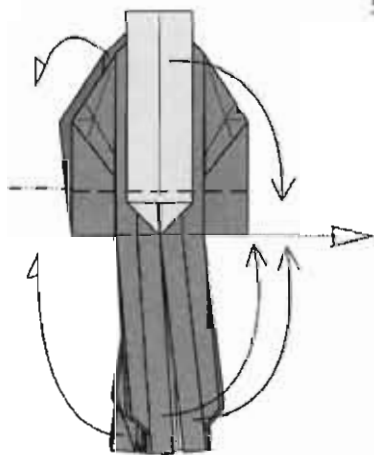

72. Fold the two top flaps down and
apart. Fold four flaps toward and
and three away behind.
上の2枚を前後に開いて水平にする。
下は4枚手前に、3枚後ろへ開く。



73. Side view of 72. The
model is 3-D from here on.
横から見た図。ここからは
立体図となる。

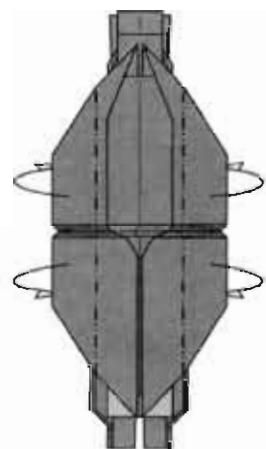

74. Top view of 73.
Mountain-fold the
edges at 90°.
上から見た図。縁を
垂直に折って立体にする。

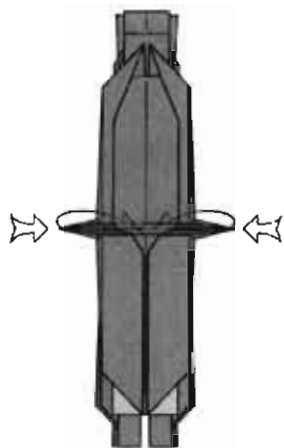

75. Reverse-fold the two corners inside.
カドを内側へ中わり折り。

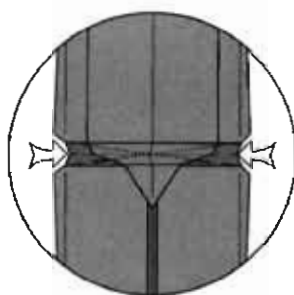

76. Reverse-fold the two edges all the way in to the center (tucking them under the triangle).
両側の縁を中わり折りで三角形の部分の下に折り込む。

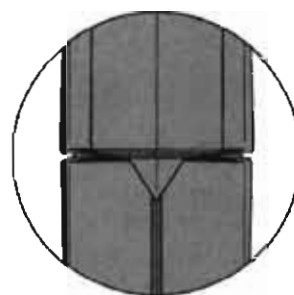

77. Like this.
このように。



78. Crimp and narrow the top flap.
上部を段折りしながら縁を後ろへ折る。



79. Further shape and narrow the thorax and its horn.
胸部とツノの形を整える。



80. Reverse-fold the abdomen and round it.
腹部を丸くするように中わり折り。

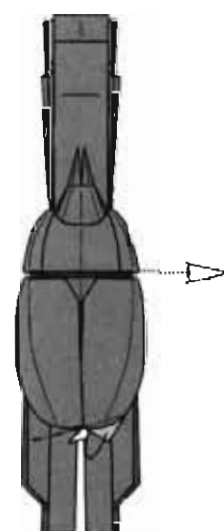

81. Fold the white corner underneath to lock.
カドを折り返して留める。

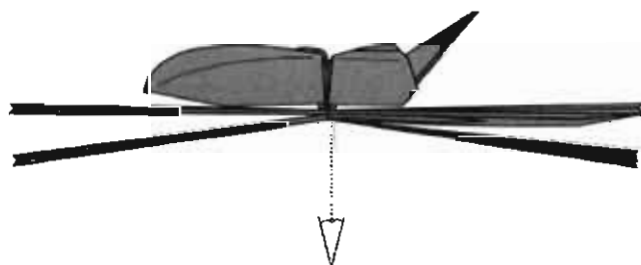

82. Side view of 81, showing angle of horn.
横から見た図。
ツノの角度に注意。



83. Shift all of the leg flaps upward slightly relative to the body.
脚の部分ですべて上の方へ動かす。



84. Spread-sink the four corners.
カドを4か所ひろげてつぶすように折りたたむ。

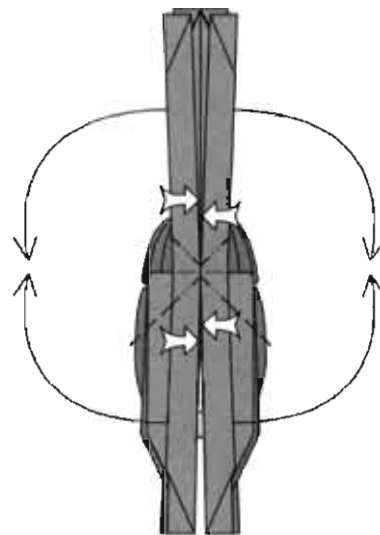

85. Reverse-fold four points out to the sides.
カドを4か所中わり折り。

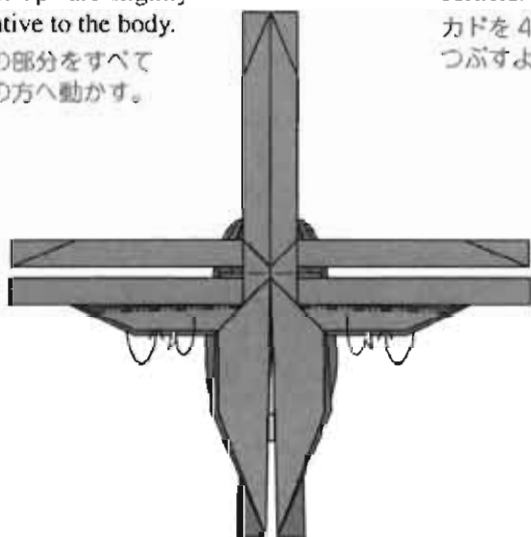

86. Fold the edges inside the legs.
線を内側へ折りこむ。

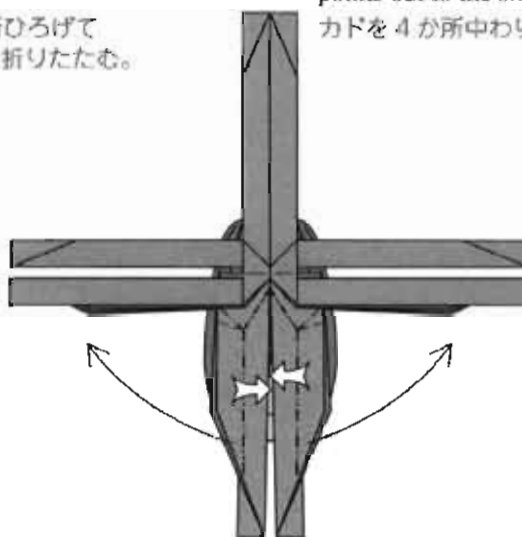

87. Double rabbit-ear the two flaps out to the sides.
後脚を両面でつまみ折りして横に出す。

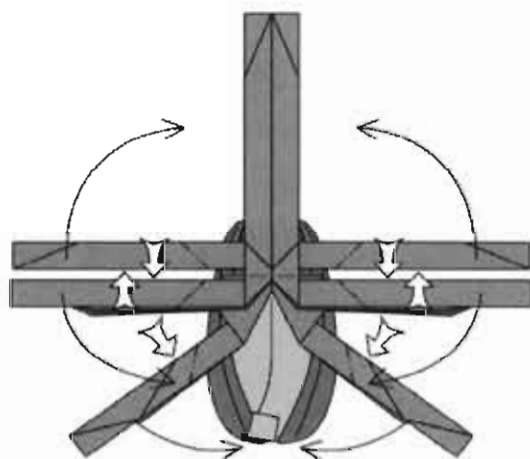

88. Reverse-fold the six legs between the layers where the raw edges are.
6本の脚を、紙の端があるすきまを開いて中わり折り。

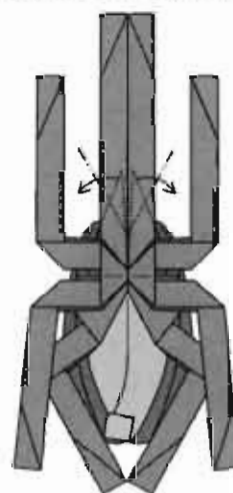

89. Reverse-fold two hidden points out to the sides.
隠れているカドを中わり折りして横に出す。

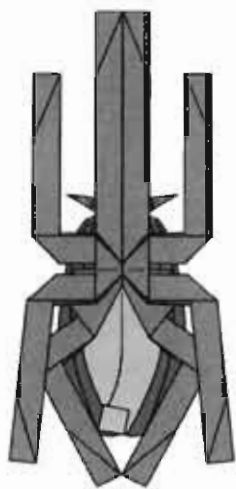

90. Narrow the two points.
触角を細く折る。

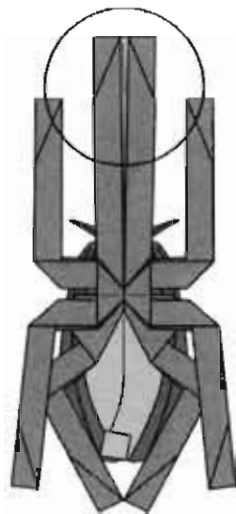

91. Steps 92-105 will focus on the tip of the top flap.
次からは一番上の部分を拡大。

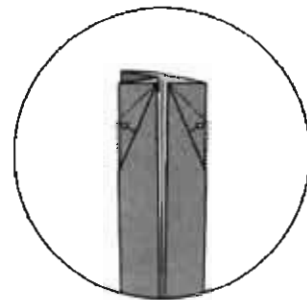

92. Pull out some loose paper.
内側の紙を引き出す。

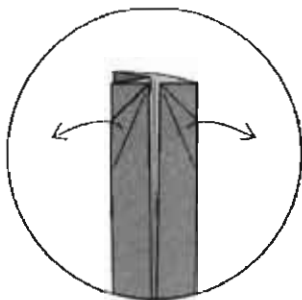

93. Open out the pleats and turn the paper over.
蛇腹になっているところをひろげて裏返す。

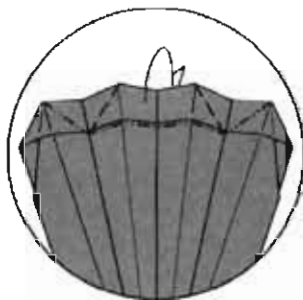

94. Mountain-fold the edge behind, starting an Elias stretch.
真ん中の線を後ろへ折って全体を伸ばす。

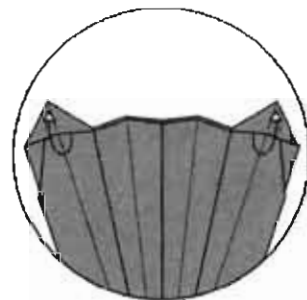

95. Bring two points in front.
内側の2つのカドを手前に引き出す。

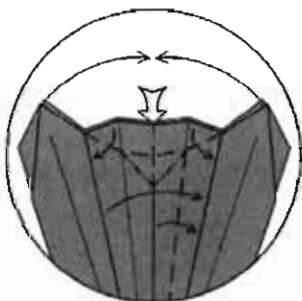

96. Complete the Elias stretch and close the model.
もう一度蛇腹状に折りたたんで全体を閉じる。

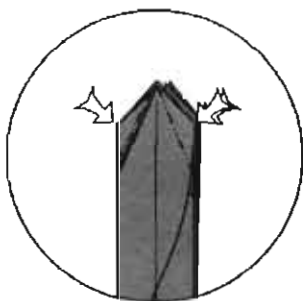

97. Sink three corners.
カドを3つ沈め折り。

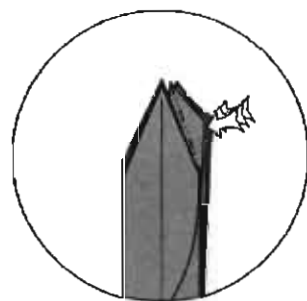

98. Sink the other three corners.
さらにカドを3つ沈め折り。

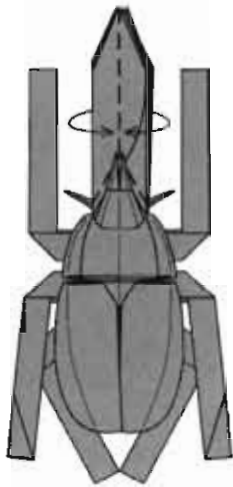

99. Fold the horn in half, forming a rabbit ear at its base.
 根元をつまみ折りにしながら、カドを半分に折る。

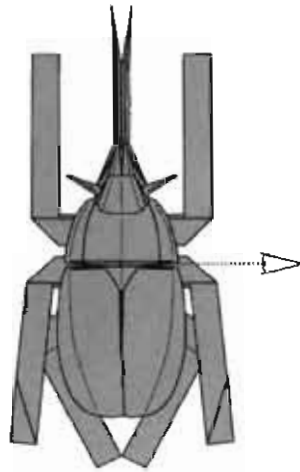

100. Like this.
 このように。

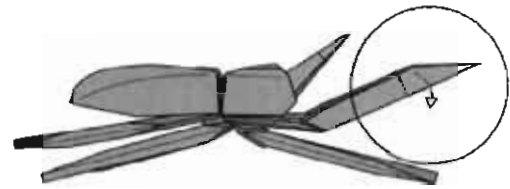

101. Side view of 100. Pull a layer of paper down out of the horn.
 横から見た図。紙を1枚下に引き出す。

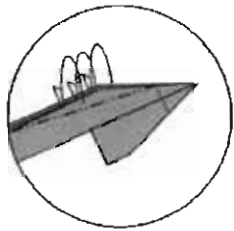

102. Mountain-fold the 3 near edges of the horn. Repeat behind.
 手前の3枚を内側へ折る。反対側でも同じ。

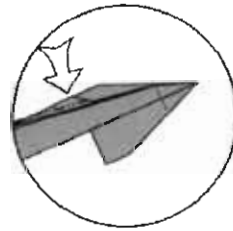

103. Sink the corner.
 カドを沈め折り。

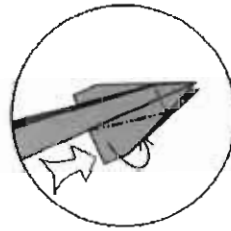

104. Reverse-fold the corner.
 カドを中わり折り。

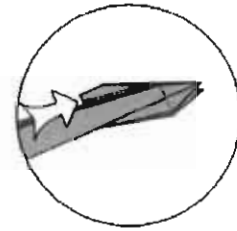

105. Reverse-fold the corner.
 カドを中わり折り。

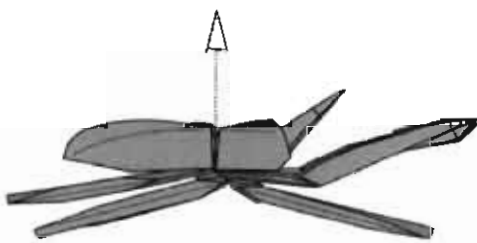

106. Like this.
 出来上がりはこのように。

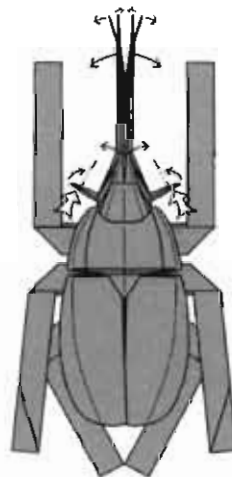

107. Spread all the horns. Reverse-fold the tips of the antennae.
 ツノをひろげて、触角の先を中わり折り。

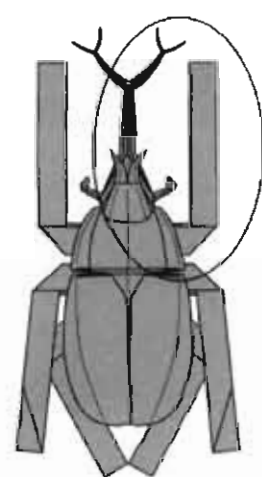

108. Steps 109-118 will focus on the legs.
 109-118 は脚の折り方。

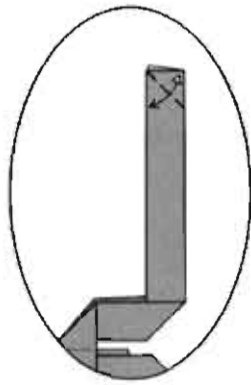

109. Fold and unfold.
折り筋をつける。

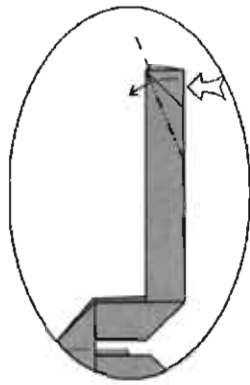

110. Reverse-fold the corner.
縁に折り筋を合わせて
中わり折り。

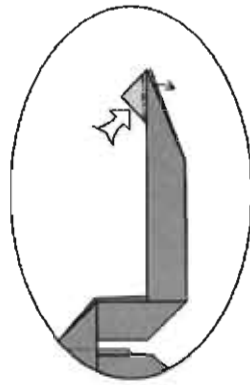

111. Reverse-fold the corner.
ついている折り筋で
反対側に中わり折り。

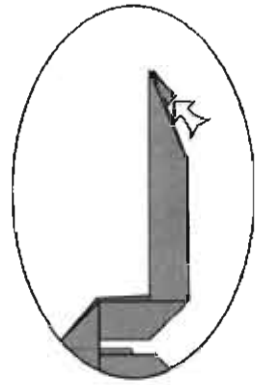

112. Reverse-fold the remaining bit.
縁のところで
中わり折り。

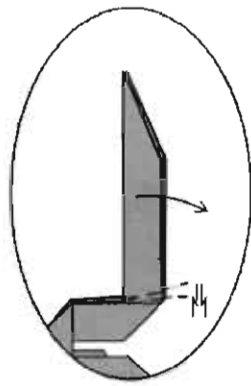

113. Crimp the leg.
脚のつなぎ目を
内側へ段折り。

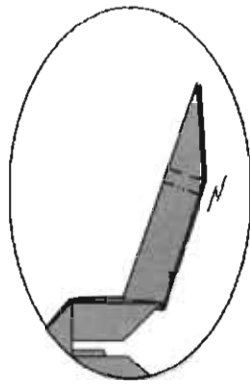

114. Pleat the foot.
脚の先を後ろへ段折り。

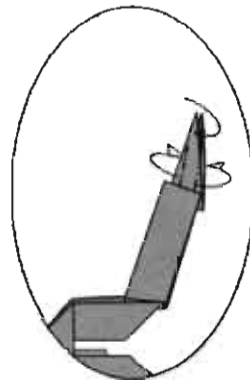

**115. Narrow the foot and
give it a half-twist.**
脚の先を細く折り、
ねじるようにする。

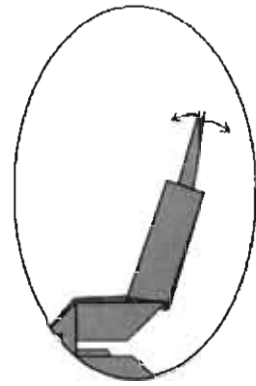

**116. Spread the two
points at the tip.**
先端のカドを開く。

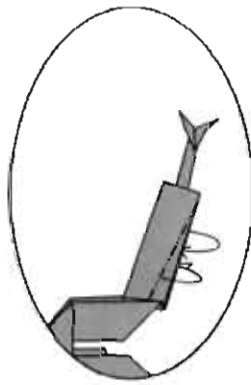

117. Narrow the foreleg.
脚を細く折る。

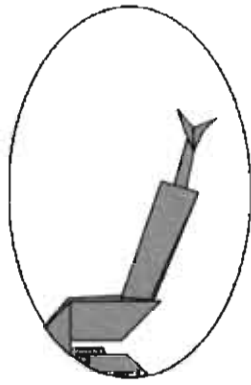

**118. Repeat on each of
the other legs.**
他の脚も同じように折る。

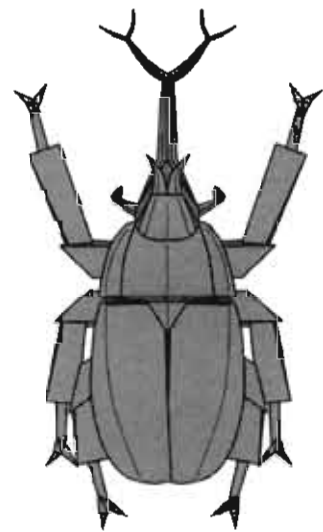

**119. Finished Samurai
Helmet Beetle.**
できあがり。

ヘラクレス オオカブト

Hercules Beetle



The Hercules Beetle is one of the largest of the Coleoptera, which makes it relatively easy to be folded life-size. This design is a modification of one from my previous insect book, modified to improve the shape and color-change the elytra.

ヘラクレスオオカブトは甲虫類で最大のもののひとつで、比較的簡単に折り紙にできる昆虫です。この折り紙は、私の前の昆虫本のものを改良して、角の形と、鞘翅の色を変えたのが、オオカブトです。

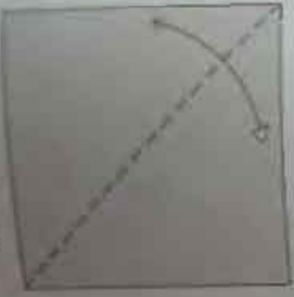
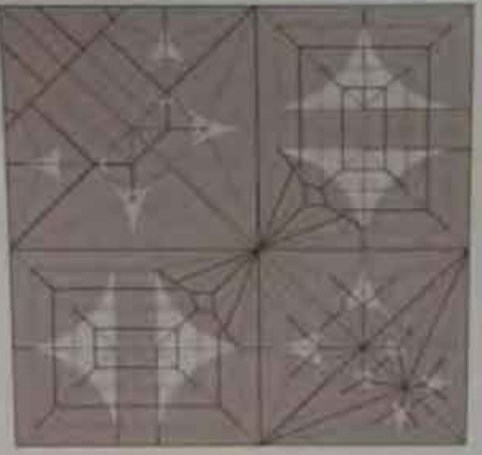
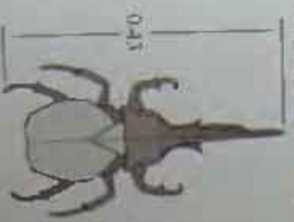

1. Flatten top, fold and unfold
Top cover
折り紙を平らにし、上蓋を折り、折り紙を平らにする。



2. Fold and unfold
Fold the top cover
上蓋を折り、折り紙を平らにする。



3. Fold and unfold
Fold the bottom cover
下蓋を折り、折り紙を平らにする。

Hercules Beetle



4. Fold and unfold
the paper to create a
central crease.



5. Fold the corners along the
diagonal.



6. Fold the top corner down
towards the center crease.



7. Fold and unfold the paper
to create a horizontal crease.



8. Fold and unfold the
paper to create a vertical
crease.



9. Fold the four corners
towards the center.



10. Fold and unfold
the paper to create a
horizontal crease.



11. Fold and unfold
the paper to create a
vertical crease.



12. Reverse fold the top edge
towards the center.



13. Reverse fold the top edge
towards the center.



14. Fold and unfold through
the center crease.



15. Fold the corners to the
center line.



16. Reverse fold the corners
towards the center crease.



17. Fold the top edge down
towards the center.



18. Fold the top edge down
towards the center crease.



19. Fold the top edge down
towards the center crease.



20. Fold and unfold the top
edge towards the center.



21. Bring the corners to the
center line.



22. Reverse fold the top
edge towards the center.



23. Fold the top edge
back to the center.



24. Fold the top edge down
towards the center crease.

Can Fold
Paper

Origami
Book



25. Fold and unfold
折り紙を山折りで
折る。



26. Square fold
四角を山折りで
折る。



27. Flat fold
四角を山折りで
折る。



28. Fold a group of
layers at the top.
折る。



29. Fold a flap up
折る。



30. Fold and unfold
折る。



31. Fold and unfold
折る。



32. Fold and unfold
折る。



33. Fold and unfold
折る。



34. Fold a flap down
折る。



35. Fold and unfold
折る。



36. Fold and unfold
折る。



37. Fold and unfold with a
small square flap.
折る。



38. Valley fold through
the center.
折る。



39. Fold and unfold
折る。



40. Fold a group of
layers at the top.
折る。



41. A small square flap
折る。



42. The complete crease
pattern of the web.
折る。



43. Fold and unfold
折る。



44. Fold a flap down
折る。



45. Fold and unfold
折る。



46. Fold and unfold
折る。

折り紙

Origami



43. Fold over bottom flap.
底面を折り返す。



44. Fold and unfold.
折り返しを繰り返す。



45. Fold and unfold.
折り返しを繰り返す。



46. Fold the edges with a
crease between them.
中心線と端を折る。折れ目
の間に折れ目を入れる。



47. Repeat on the
other side.
反対側を折る。



48. Repeat on
the other side.
反対側を折る。



49. Fold the bottom
flap to the left.
底面を折る。



50. Repeat on the
right.
反対側を折る。

50/51



51. Repeat on the
other side.
反対側を折る。



52. Fold over
the top.
上面を折る。



53. Fold over bottom
to the right.
底面を右に折る。



54. Fold and unfold
the top flap.
上面を折る。



55. Fold and unfold.
折り返しを繰り返す。



56. Fold the edges in.
端を折る。



57. Fold over to
the left.
左側に折る。



58. Repeat on the
right.
右側を折る。



59. Spread the wings
completely.
翼を完全に広げる。



60. Fold over top
to the right.
上面を右に折る。



61. Fold over top
to the left.
上面を左に折る。



62. Fold and unfold
the top flap.
上面を折る。



63. Fold and unfold
the top flap.
上面を折る。



64. Spread the wings
completely.
翼を完全に広げる。



65. Spread the wings
completely.
翼を完全に広げる。



66. Spread on the right
to the left.
右側に折る。

50/51



35. Square
正方形



36. Bring the corners to
the center line.
角を中心の線に
合わせる。



37. Square fold the edges
of the square inward.
正方形の辺を内
側に折る。



38. Fold and unfold
the top edge.
上辺を折って
開く。



39. Fold and unfold
the bottom edge.
下辺を折って
開く。



40. Fold and unfold
the left edge.
左辺を折って
開く。



41. Fold and unfold
the right edge.
右辺を折って
開く。



42. Square fold the corners
of the square inward.
正方形の角を内
側に折る。



43. Fold a shallow
crease down.
浅く折る。



44. Fold
down.



45. Square fold the square
down and flat.
正方形を折り下
して平にする。



46. Fold the bottom corner
up and square fold
everything flat.
底角を上向きに
折って、すべて
を平にする。



47. Square the sides upward
and bring the corners to the
right.
側面を上向きに
折って、角を右
側に折る。



48. Fold outwardly square
upward.
正方形を外向きに
上向きに折る。



49. Fold and unfold
Repeat inward.
折って開く。内
側に折る。



50. Fold and unfold
Repeat outward.
折って開く。外
側に折る。



51. Square fold
square flat.
正方形を正方形
に折る。



52. Bring corners to
center.
角を中心に折
る。



53. Press flat. Don't make
the bottom corner sharp.
平にする。底角
を鋭く折らない
で。



54. Bring the two
edges together.
二辺を合わせる。



55. Fold the top edge
down.
上辺を下向き
に折る。



82. Flatten the sheet.
紙を平らにする。



83. Fold in half vertically.
縦に半分に折る。



84. Fold the top back to the left.
上を左に折る。



85. Repeat on the right.
右側も同様にする。



86. Smooth the front corners.
前面の角を平らにする。



87. Fold and unfold the top edge.
上端を折り、開く。



88. Fold the top to the center.
上端を中央に折り合わせる。



89. Fold the top corners in.
上端の角を内側に折る。



90. Pull the sides inward.
側面を内側に引き寄せる。



91. Smooth the top.
上端を平らにする。



92. Pull out until the corners meet.
角が合うまで引き出す。



93. Smooth the top corners.
上端の角を平らにする。



94. Repeat on the sides.
側面も同様にする。



95. Repeat on the bottom edge.
下端も同様にする。



96. Smooth the bottom edge.
下端を平らにする。



97. Fold the top edge in.
上端を内側に折る。



98. Fold the top edge in.
上端を内側に折る。



99. Fold the top edge in.
上端を内側に折る。



100. Repeat on the sides.
側面も同様にする。



110. Fold up the wings.
折上翅膀。
折上。



111. Value the body together.
把身体折在一起。
折上。



112. Narrow the legs.
把腿折细。
折上。



113. Turn the wings.
把翅膀折上。
折上。



114. Push through all layers.
把各层都推过去。
折上。



115. Glue and round the body and prolegs. The top proleg gets rounded (fold in half).
把身体折圆。把上部的幼虫折成一半。
折上。



116. The legs are now upright again. Turn the wings.
把腿折直。把翅膀折上。
折上。



117. Shape the legs.
把腿折好。
折上。



118. Push the legs in place.
把腿折进位置。
折上。



119. Turn the legs.
把腿折好。
折上。



120. Push the legs in place and push it slightly up and the wings.
把腿折进位置并稍微向上推。把翅膀折上。
折上。



121. Push the legs in place and the wings.
把腿折进位置并折上翅膀。
折上。



122. Finished Hercules Beetle.
折好。

ムカデ

Centipede



The trapezoidal molecules and rivers in this crease pattern create an efficient mapping between the linear form of the subject and the square paper. By increasing the numbers of rows and columns of trapezoids, you can make a centipede with arbitrarily many legs.

台形領域とその間の川状の領域によって、細長い形状を正方形により表現することを可能にしました。台形領域の数を増やすことによって、無限に肢の数を増やすことができます。

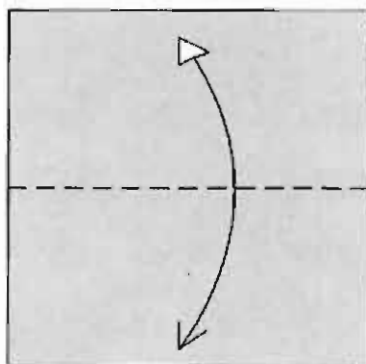
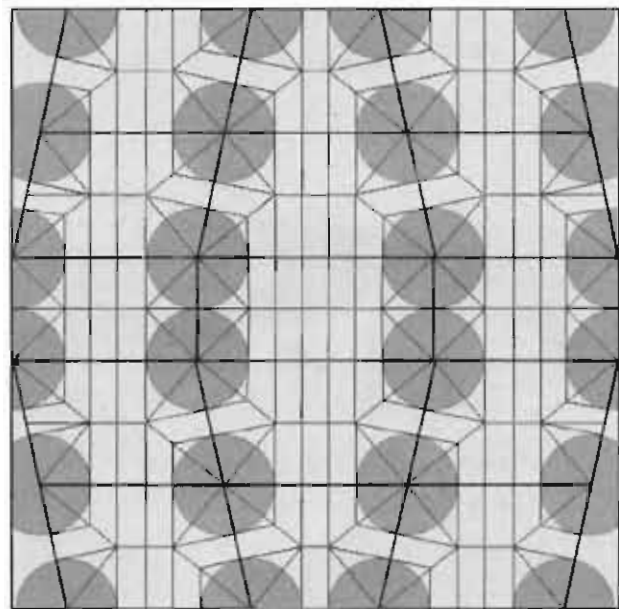
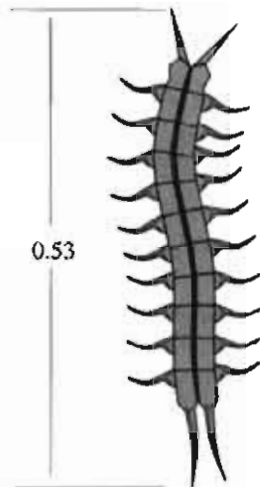

1. White up. Fold and unfold, then turn over.
白面を上。半分に折り筋をつけて裏返す。

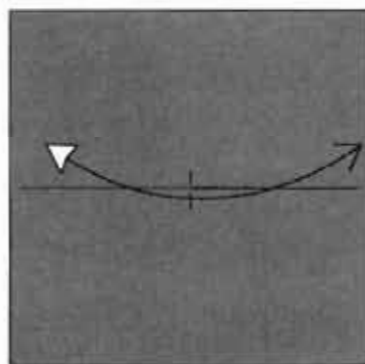

2. Fold and unfold.
中心に印をつける。

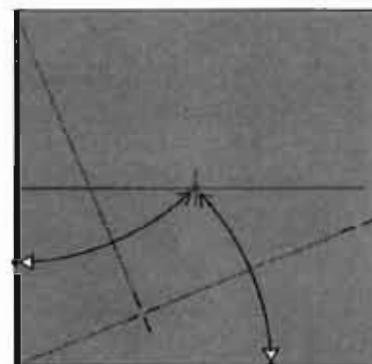

3. Fold and unfold.
線を印に合わせて折り筋をつける。出来れば2つの線の交点と、横の線のところだけ印をつけるように。

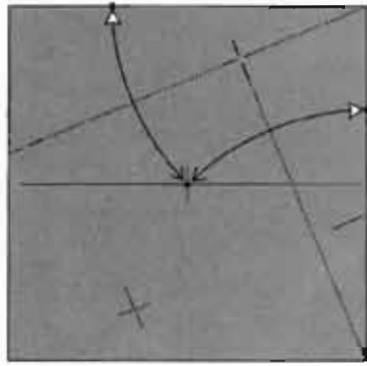

4. Repeat with the top and right edges.
3と同じようにして折り筋をつける。

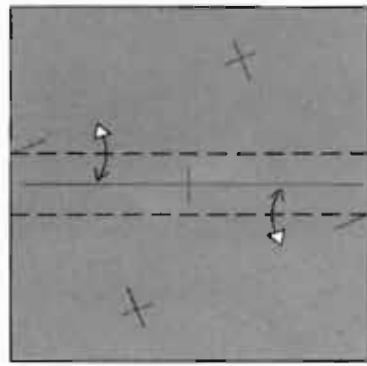

5. Fold and unfold.
縁の印のところから水平に折り筋をつける。

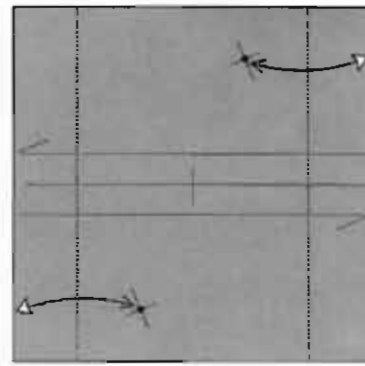

6. Fold and unfold.
縁を印に合わせて、上下の縁に印をつける。

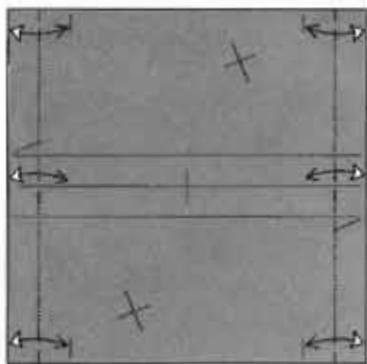

7. Fold and unfold.
縁を6でつけた印に合わせて上下の縁に印をつける。

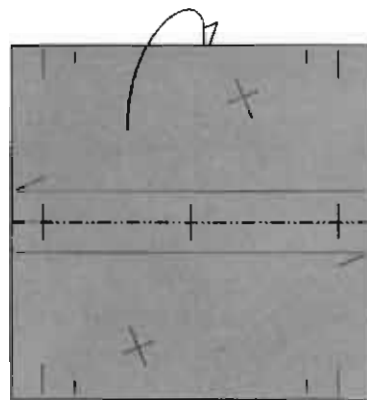

8. Mountain-fold the top behind.
後ろへ半分折る。

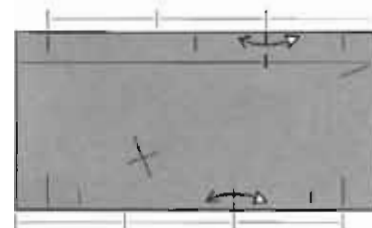

9. Divide the indicated distance along the top into thirds. Repeat similarly on the bottom.
上下それぞれもっとも紙の縁に近い印までの距離の1/3の印をつける。基準となる印が違うので注意。

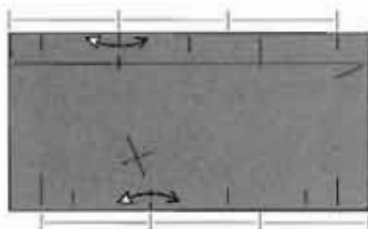

10. Repeat in mirror image.
反対側も同じ。

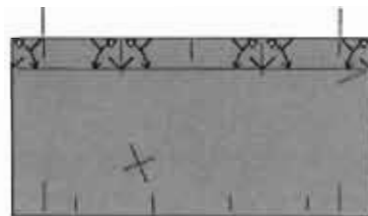

11. Fold and unfold along angle bisectors. The creases near the corners slightly miss existing creases.
角度を2等分する折り筋をつける。両端の折り筋は印までわずかに届かないので、注意して折る。



12. Fold and unfold.
つけた折り筋と縁の交点で折り筋をつける。

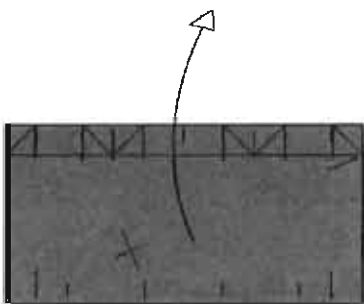

13. Unfold the paper.
紙をひろげる。

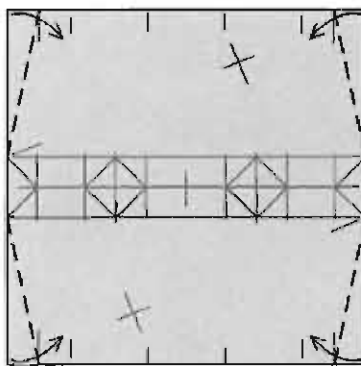

14. Fold four corners in.
交点を結ぶ線で筋を折る。

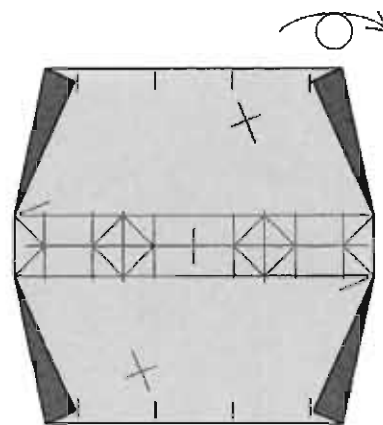

15. Turn the paper over.
裏返す。

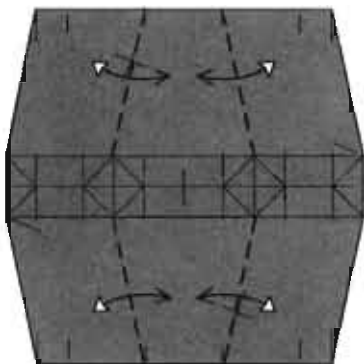

16. Fold and unfold.
印と交点を結ぶ線で
折り筋をつける。

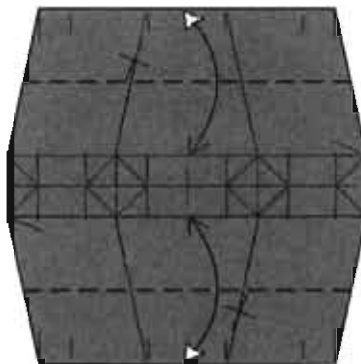

17. Fold and unfold. Turn the
paper back over.
線を折り筋に合わせて
折り筋をつける。裏返す。

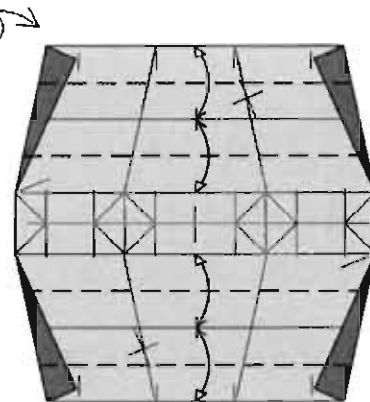

18. Fold and unfold.
それぞれ4等分する
ように水平に折り筋を
つける。

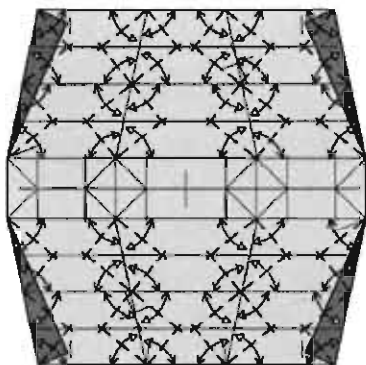

19. Fold and unfold on 48 angle
bisectors.
48か所で角度を2等分する
折り筋をつける。

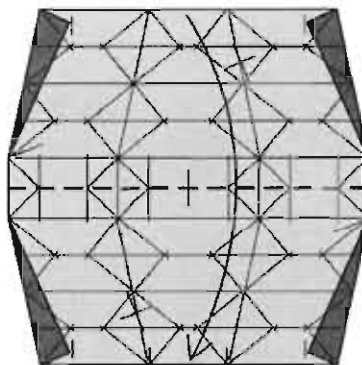

20. Fold the paper in half.
半分に折る。

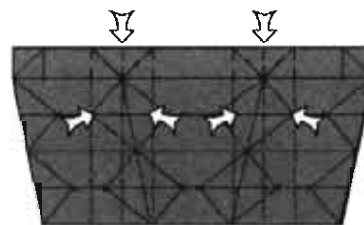

21. Dent the top edge, using the
existing creases. Don't make the
creases sharp below the top 1/4 of
the model.

ついている折り筋でそれぞれ線
を凹ませる。凹みより下は
しっかりと折らない。



22. Swing the near flaps to the right and the far flaps to the left. Flatten the top of the model, but not the bottom.

手前を右に、後ろを左に倒す。底の方はまだ完全に平らにはしない。

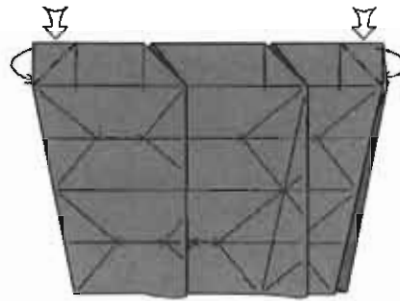

23. Reverse-fold the ends of the model.

両側のカドを中わり折り。

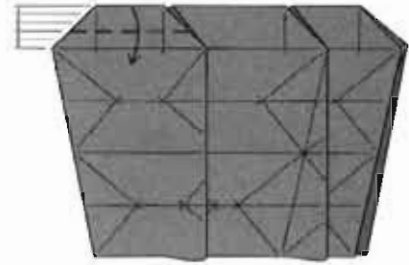

24. Fold 3/5 of the top flap down. 3/5のところまで下へ折る。

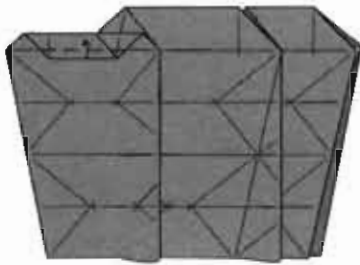

25. Fold the edge of the flap upward, lining up with the crease underneath.

縁を後ろの折り筋のところまで上へ折る。

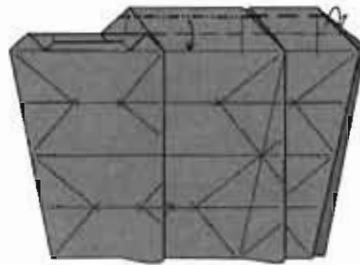

26. Pleat the middle flap similarly; pleat the right flap from the far side.

残りも同じように折る。ただし、右端は裏側に折る。

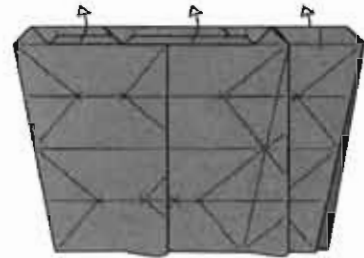

27. Unfold all three flaps. 24の状態に戻す。

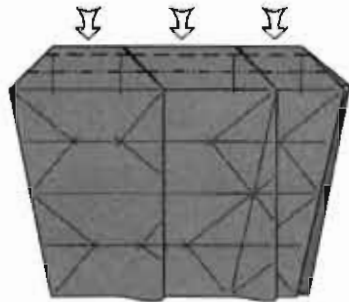

28. Sink the three top flaps in and out.

沈め段折り (Open Sink)。

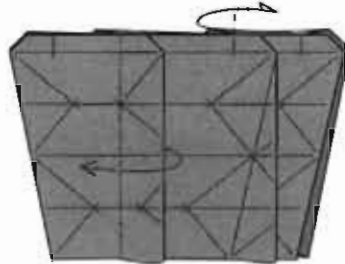

29. Swing one layer to the left in front and one to the right behind. Don't make the creases sharp below the top edge.

表で1枚左に、裏で1枚右に折り返す。最初の折り筋の所までしっかりと折って、その下はただ曲げるだけ。

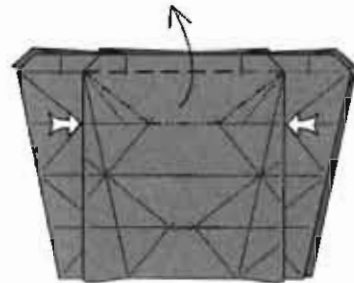

30. Sink the sides in and lift up the middle of the paper.

ついている折り筋で縁を押し込みながら上へ折る。

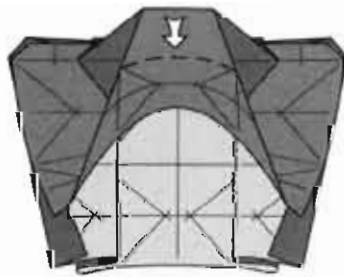

31. Push down the middle of the paper.

ついている折り筋で中央部を平らにする。

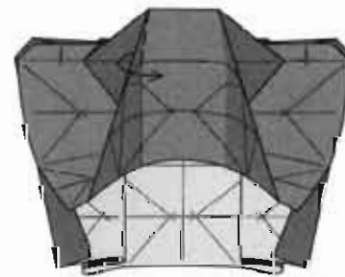

32. Fold the left diagonal rib to the right.

左側の立っている縁を右方向に倒すように折る。

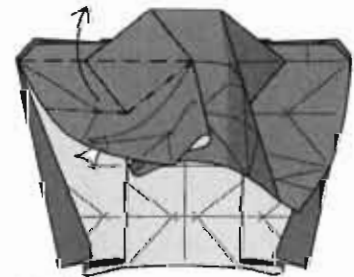

33. Closed-sink the pocket upward from the inside.

下側の出っ張りを押し出すように沈め折り (Closed Sink)。

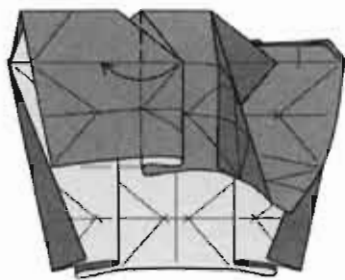

34. Fold the flap to the right, only making the crease sharp through the top panel.

左に1枚折り返す。上の折り筋のところまでしか折らない。

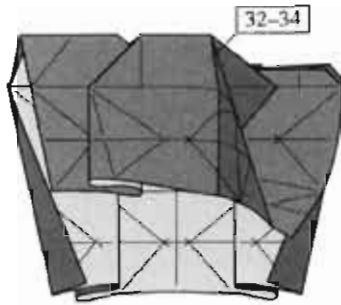

35. Repeat on the right.
右側も 32-34 と同じ。

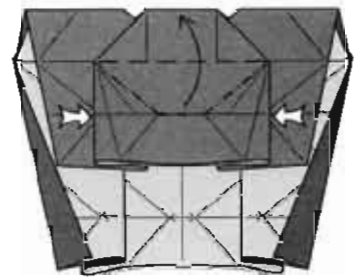

36. Sink the sides in and lift up the middle of the paper.

線をついている折り筋のところまで押し込みながら上へ折る。

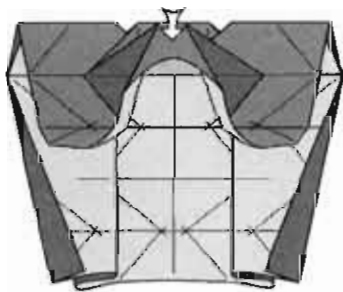

37. Push down the middle of the paper.

ついている折り筋で中央部を平らにする

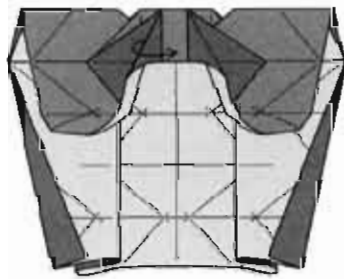

38. Fold the vertical rib to the right.
立っている線を右に折り返す。

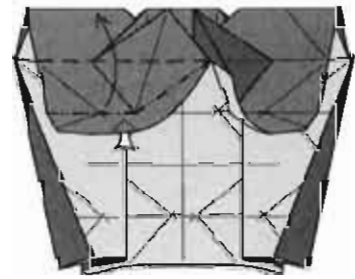

39. Closed-sink the pocket upward from the inside.

下側の出っ張りを押し出すように沈め折り (Closed Sink)。

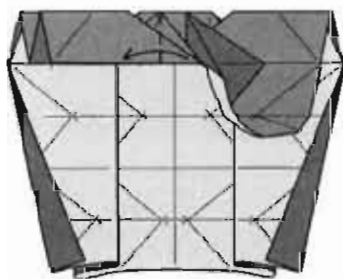

40. Fold the point to the left.
カドを左側に折る。

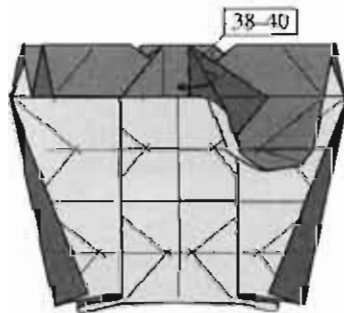

41. Repeat on the right.
右側も 38-40 と同じ。

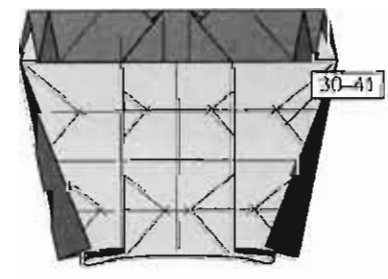

42. Repeat behind.
裏側も 30-41 と同じ。



43. Reverse-fold eight corners (four in front, four behind).

カドを8つ中わり折り(表裏側それぞれ4つつ)。

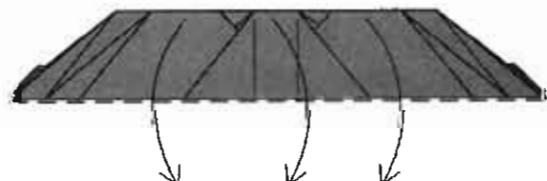

44. Fold down three flaps.
3枚下へ開く。

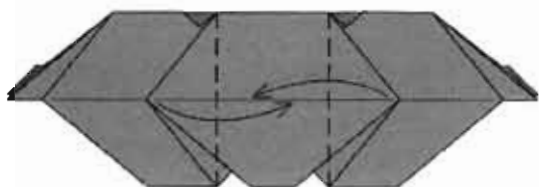

45. Fold the two flaps toward the center. They overlap slightly.
真ん中に向かって両側のカドを折り返す。2枚の層は少しだけ重なる。

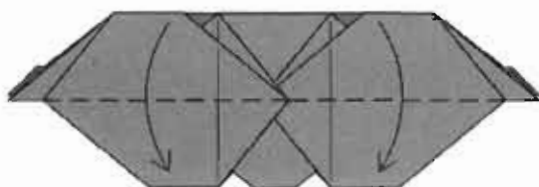

46. Fold two flaps downward.
2枚下へ折る。

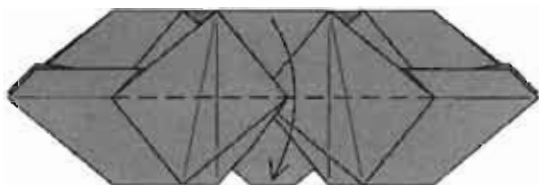

47. Fold the middle flap downward.
真ん中の紙を下へ折る。

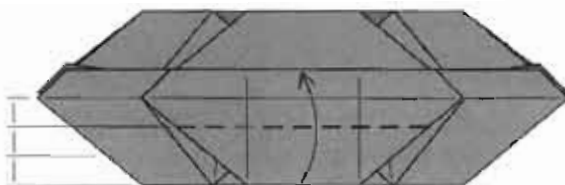

48. Fold 2/3 of the flap up; its edge nearly lines up with the edge above it.
2/3のところまで上へ折る。上の線にほぼ合う。

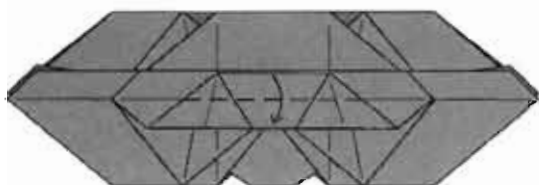

49. Fold the edge back down.
線と線に合わせて折る。

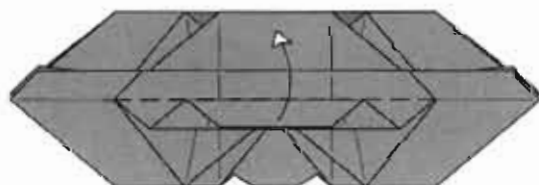

50. Unfold to step 47.
47に戻す。

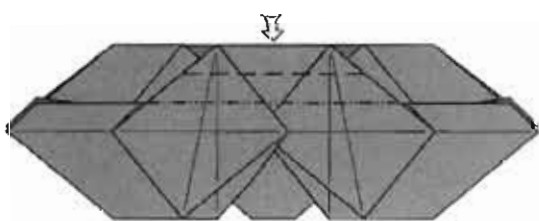

51. Open-sink in and out.
沈め段折り (Open Sink)。

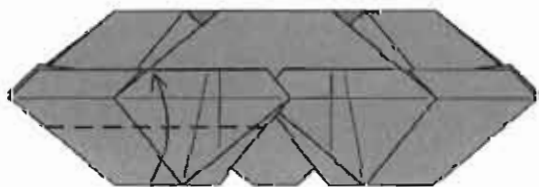

52. Fold one flap up so that its top edge lines up with the folded edges.
上の線に合わせて折る。

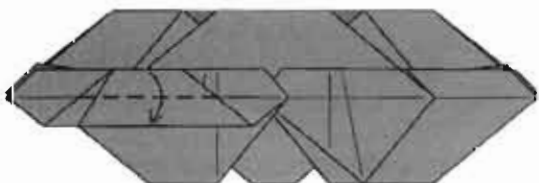

53. Fold the edge back down.
真ん中で折り返す。

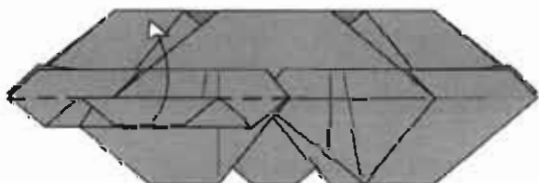

54. Unfold.
ひろげて上へ折る。

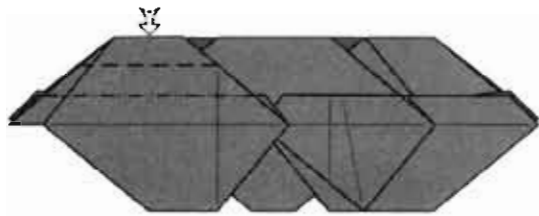

55. Open-sink in and out.
沈め段折り (Open Sink)。

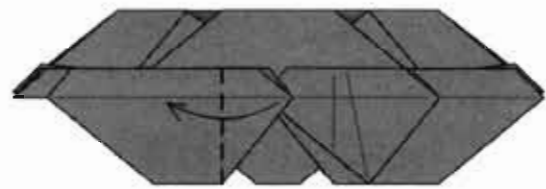

56. Fold the flap back to the left.
カドを左に折り返す。

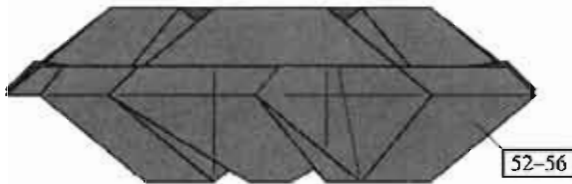

57. Repeat on the right.
右側も 52-56 と同じ。

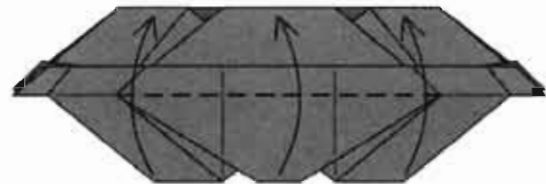

58. Fold the group of three
flaps upward.
3枚上へ折る。



59. Fold one flap over to the right.
カドを1枚右に折り返す。



60. Fold one
flap down.
開く。

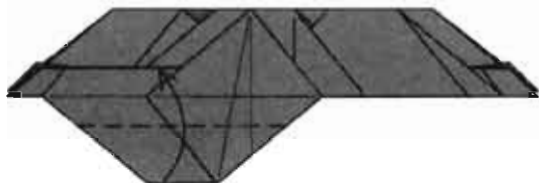

61. Fold one flap up to line up with
the folded edge.
線に合わせて上へ折る。



62. Fold the edge down.
線と線に合わせて折る。

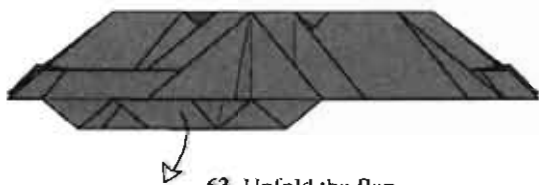

63. Unfold the flap.
戻す。

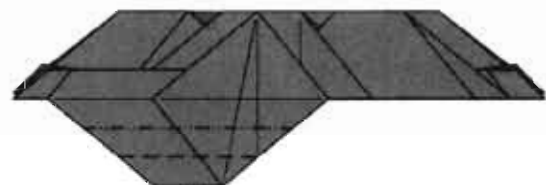

64. Open-sink the flap in and out.
沈め段折り (Open Sink)。



65. Fold one flap to the left.
1枚左へ折る。



66. Repeat on the right.
右側も 59-65 と同じ。

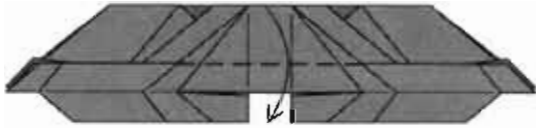

67. Fold the flap down to line up with
the bottom edges.
手前の縁を下の縁に合わせて折る。

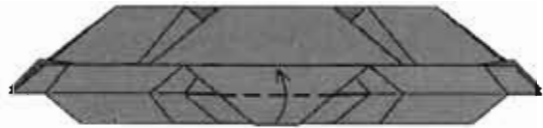

68. Fold the flap back up.
上へ折る。

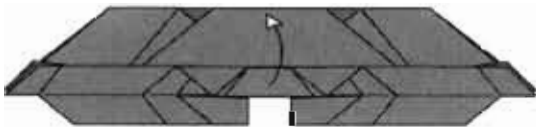

69. Unfold the flap.
戻す。

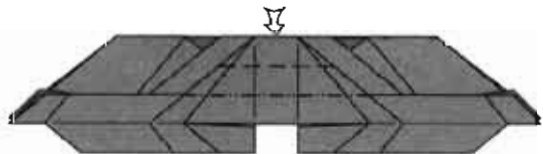

70. Open-sink.
沈め段折り
(Open Sink)。



71. Fold one flap to the right.
カドを右へ折る。



72. Fold all of the layers on
the left up.
左側の縁を上へ折る。



73. Fold the flap back to the left.
カドを左へ折る。



74. Repeat on the right.
右側も 71-73 と同じ。

44-74



75. Repeat behind.
裏側も 44-74 と同じ。

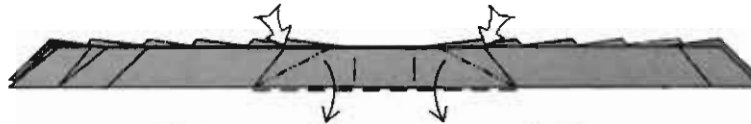

76. Spread-sink the corners symmetrically.
カドをひろげてつぶすようにして縁を下へ折る。



77. Fold the edge back up.
上へ折って閉じる。



78. Fold one flap to the right.
カドを右へ折る。

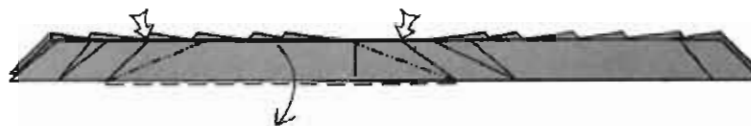

79. Fold one edge down and spread-sink the corners.
カドをひろげてつぶすようにして縁を下へ折る。

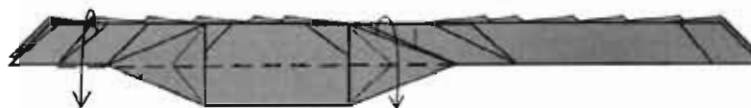

80. Fold a group of edges downward,
spreading the layers shown.
手前の層を下へ開く



81. Fold one flap to the right.
カドを右へ折る。

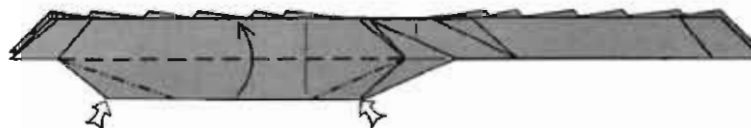

82. Fold one edge upward and spread-sink the corners.
カドひろげてつぶすようにして縁を上へ折る。



83. Fold the edge back down.
縁を下へ折って閉じる。

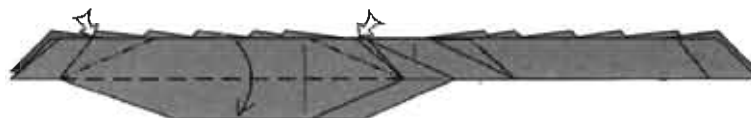

84. Fold one edge downward and spread-sink the corners.
カドをひろげてつぶすようにして縁を下へ折る。



85. Fold a group of edges downward.
手前の層を下へ折る。



86. Fold one flap to the right.
カドを右に折る。

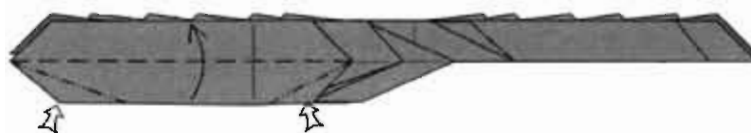

87. Fold one edge up and spread-sink the corners.
カドをひろげてつぶすようにして縁を上へ折る。



88. Fold the edge back down.
縁を下へ折って戻す。



89. Fold one edge down and spread-sink the corners.
カドをひろげてつぶすようにして縁を下へ折る。



90. Fold the edge back up.
縁を上へ折って戻す。



91. Fold one flap to the left.
カドを左へ折る。



92. Fold one edge down and spread-sink the corners.
カドをひろげてつぶすようにして縁を下へ折る。



93. Fold the edge back up.
縁を上へ折って戻す。



94. Fold one flap to the left.
カドを左へ折る。



95. Fold one edge down and spread-sink the corner.
You will need to release some trapped paper on the right.
カドをひろげてつぶすようにして縁を下へ折る。

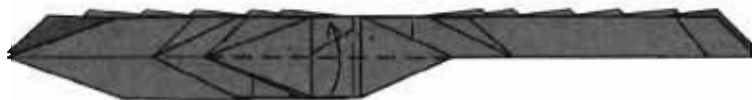

96. Fold the edge back up.
縁を上へ折って戻す。



97. Fold one edge to the left.
カドを左へ折る。

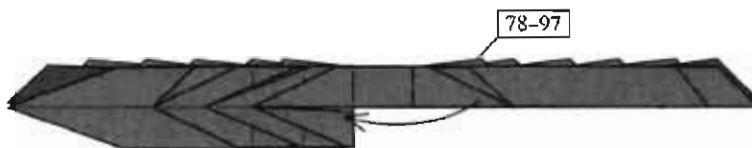

98. Repeat on the right.
右側も 78-97 と同じ。



99. Fold a group of layers downward.
手前の層をまとめて下へ折る。



100. Fold one edge down and spread-sink two corners.
カドをひろげてつぶすようにして端を下へ折る。

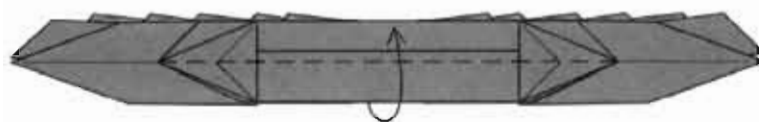

101. Fold the bundle of edges back up.
手前の層をまとめて上へ折って戻す。

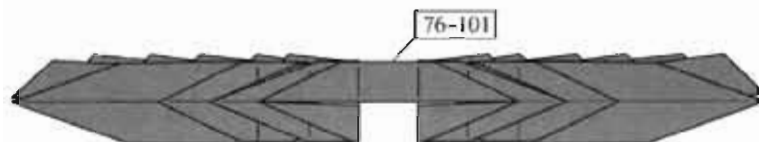

102. Repeat steps 74-101 behind.
裏側も 76-101 と同じ。

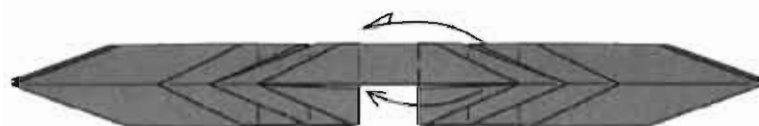

103. Fold one flap to the left in front and behind.
カドを左に折り返す。裏も同じ。

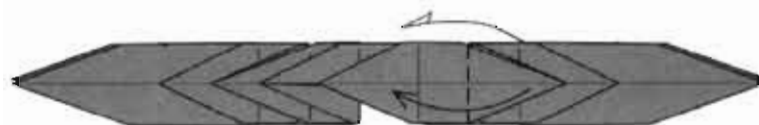

104. Fold another flap to the left in front and behind.
カドを左へ折る。裏側も同じ。



105. Fold two edges down and all of the layers and points enclosed. Repeat behind.
手前の層をまとめて下へ折る。裏側も同じ。



106. Fold one point to the left in front and behind.
カドを左へ折る。裏側も同じ。



107. Turn over from top to bottom.
上下をひっくり返す。



108. Carefully fold all the layers down in front and behind.
手前のすべての層をまとめて下へ折る。裏側も同じ。

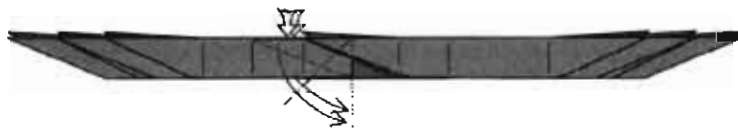

109. Reverse-fold two hidden points downward.
隠れているカドを2つ中わり折り。



110. Reverse-fold two more hidden points downward.
さらに隠れているカドを2つ中わり折り。



111. Reverse-fold two more hidden points downward.
さらに隠れているカドを2つ中わり折り。



112. Fold two points to the right, one in front, one behind.
カドを右へ折る。裏側も同じ。



113. Crimp one point downward in front and one downward behind.
内側へ段折りでカドを下げる。裏も同じ。



114. Fold one point to the right in front and behind.
カドを右へ折る。裏側も同じ。



115. Crimp one point downward in front and one downward behind.
カドを下げるように内側へ段折り。裏側も同じ。

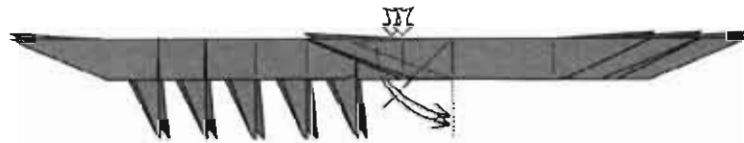

116. Reverse-fold two hidden points downward.
隠れているカドを2つ中わり折り。



117. Reverse-fold two more hidden points downward.
さらに隠れているカドを2つ中わり折り。



118. Fold one flap to the right in front and one behind.
カドを右へ折る。裏側も同じ。

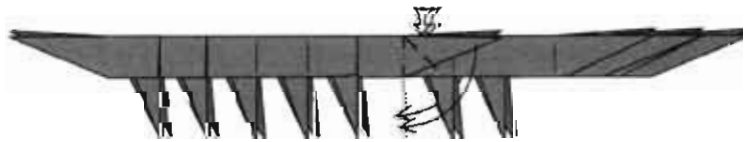

119. Crimp one point downward in front and one behind.
カドを下げるように内側へ段折り。裏側も同じ。



120. Crimp one more point downward in front and one behind.
カドを下げるように内側へ段折り。裏側も同じ。



121. Crimp one more point downward in front and one behind.

カドを下げるように内側へ段折り。
裏側も同じ。



122. Double-rabbit-ear the two points on the right.

両面からつまみ折りしてつぶして上へ折り畳む。裏も同じ。



123. Pinch all the legs, the appendages on the tail, and the antennae.

脚と尾と触角をつまんで形作る。

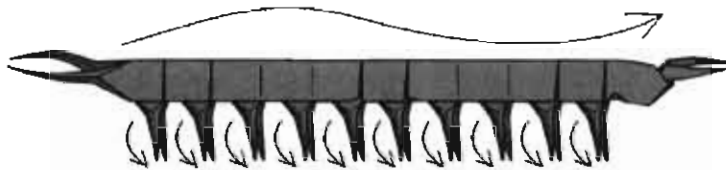

124. Curve the legs slightly. Curve the body into an S-shape.

適当にS字状に曲げてムカデらしくする。

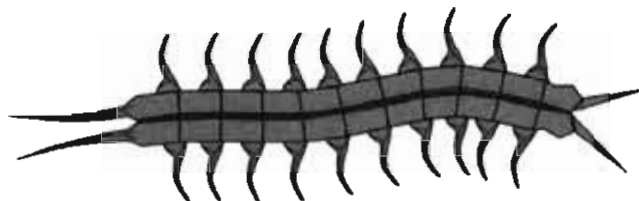

125. Finished Centipede.

出来上がり。