

おりがみ

世界のカブトムシ

川畑文昭



ホビー
サポート

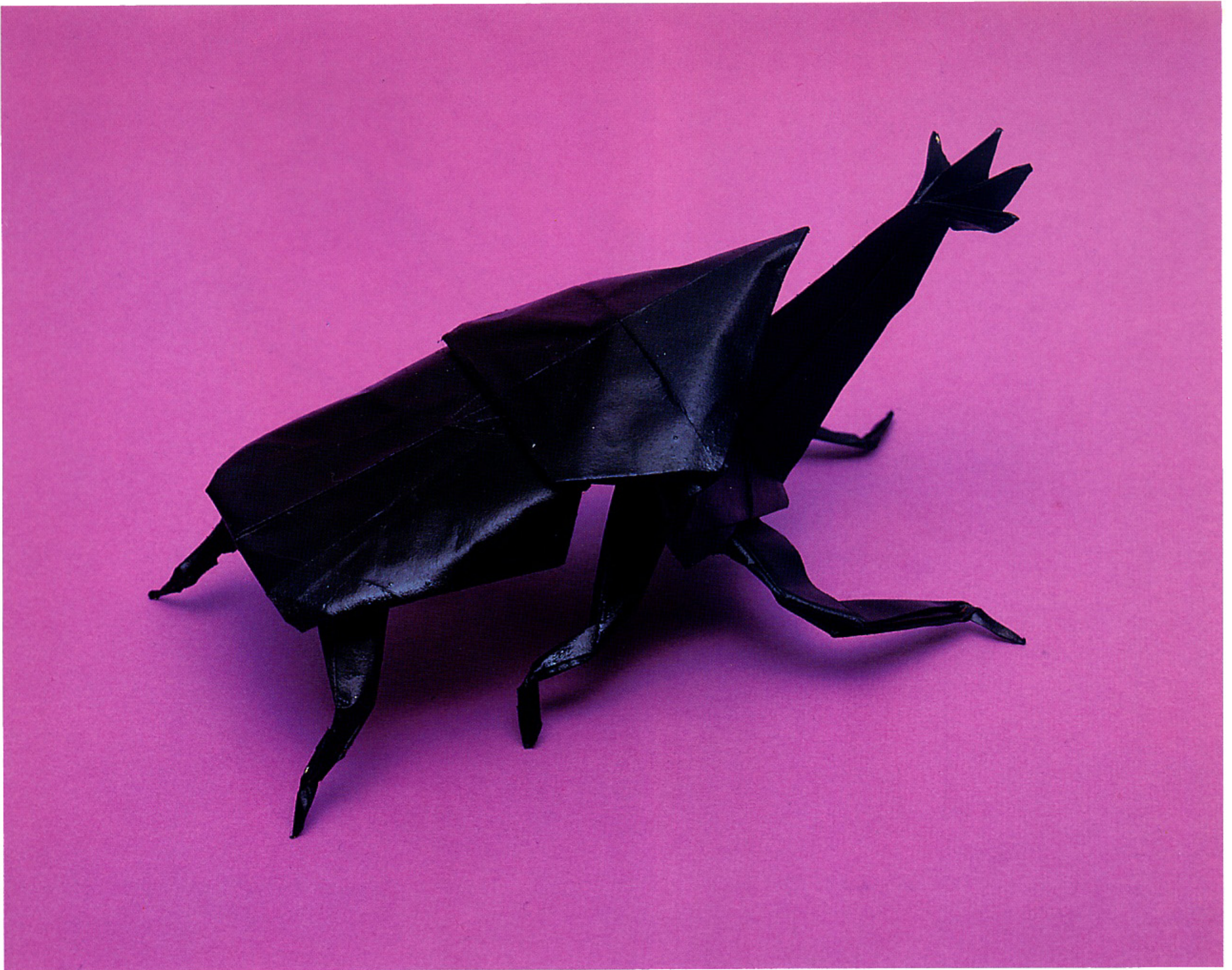

昆虫の王様？ カブトムシ 自分より重いものを動かす (60ページ)

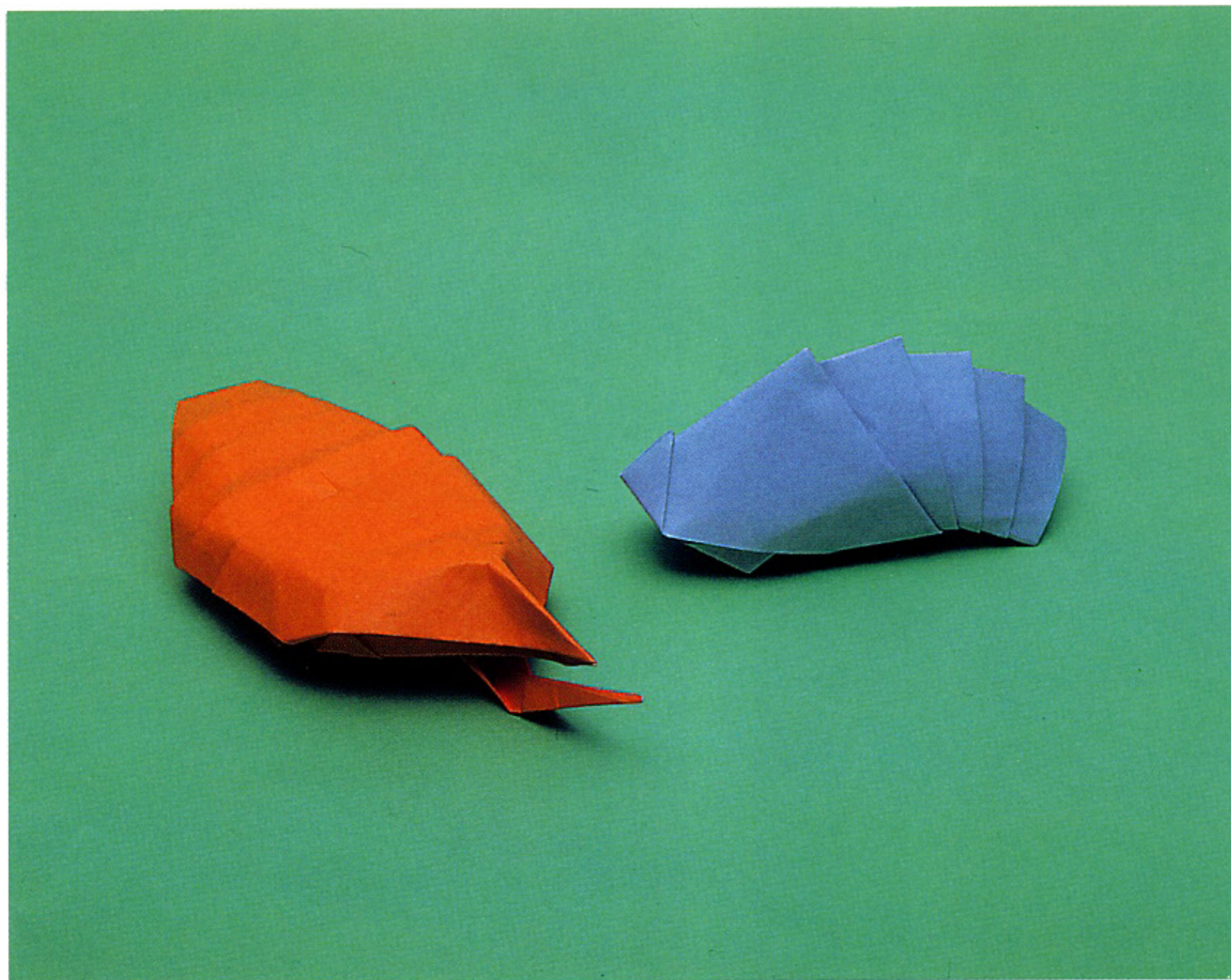

カブトムシの 幼虫 (右: 8ページ) と さなぎ (10ページ)



胸に大きな鋭い2本のつのもつ コーカサスオオカブト (33ページ)

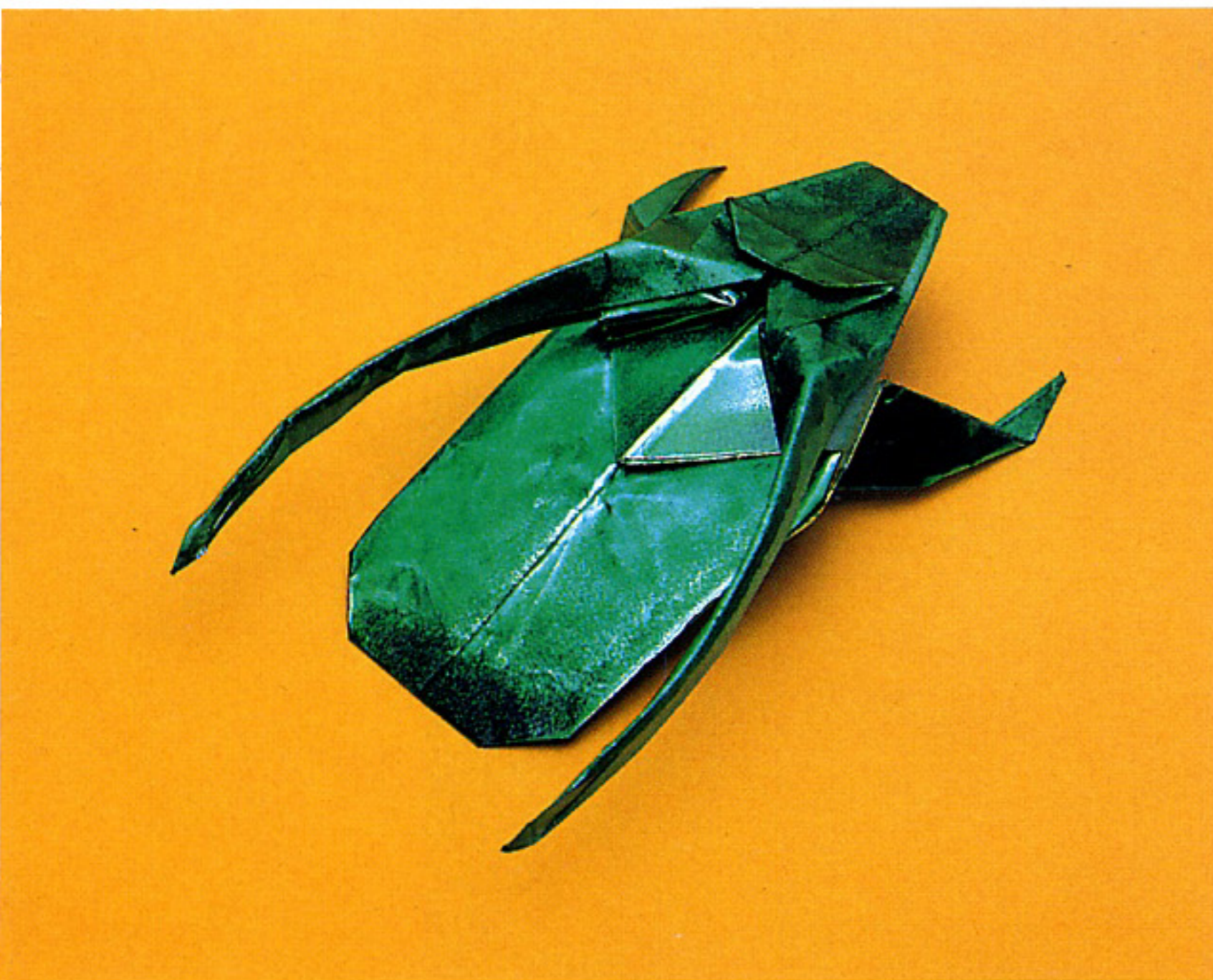

長い触角と鋭いあごをもつ カミキリムシ (15ページ)

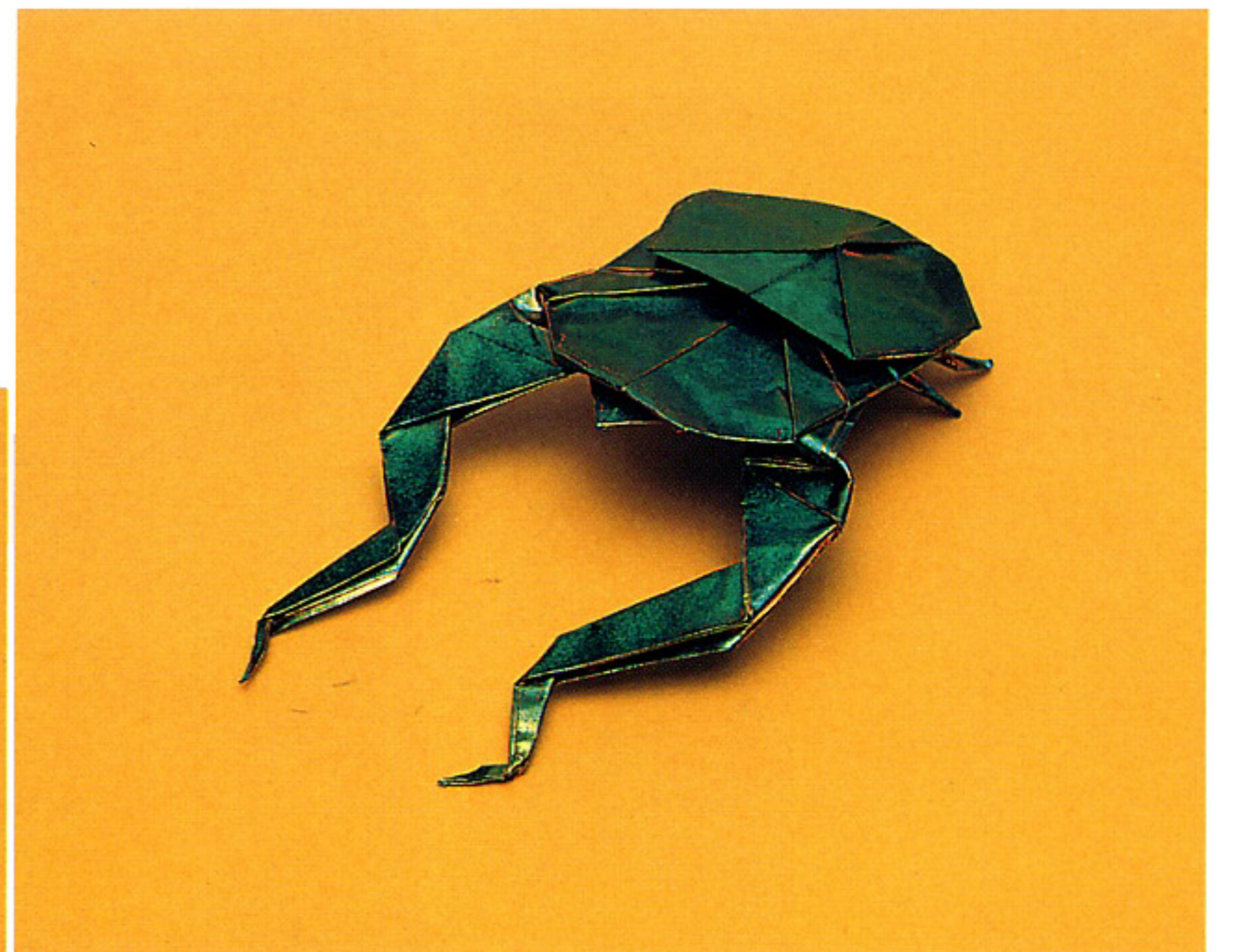

強くたくましい手をもつ テナガコガネ (23ページ)

まっすぐ伸びたつのが特徴の
アクテオンゾウカブト (39ページ)

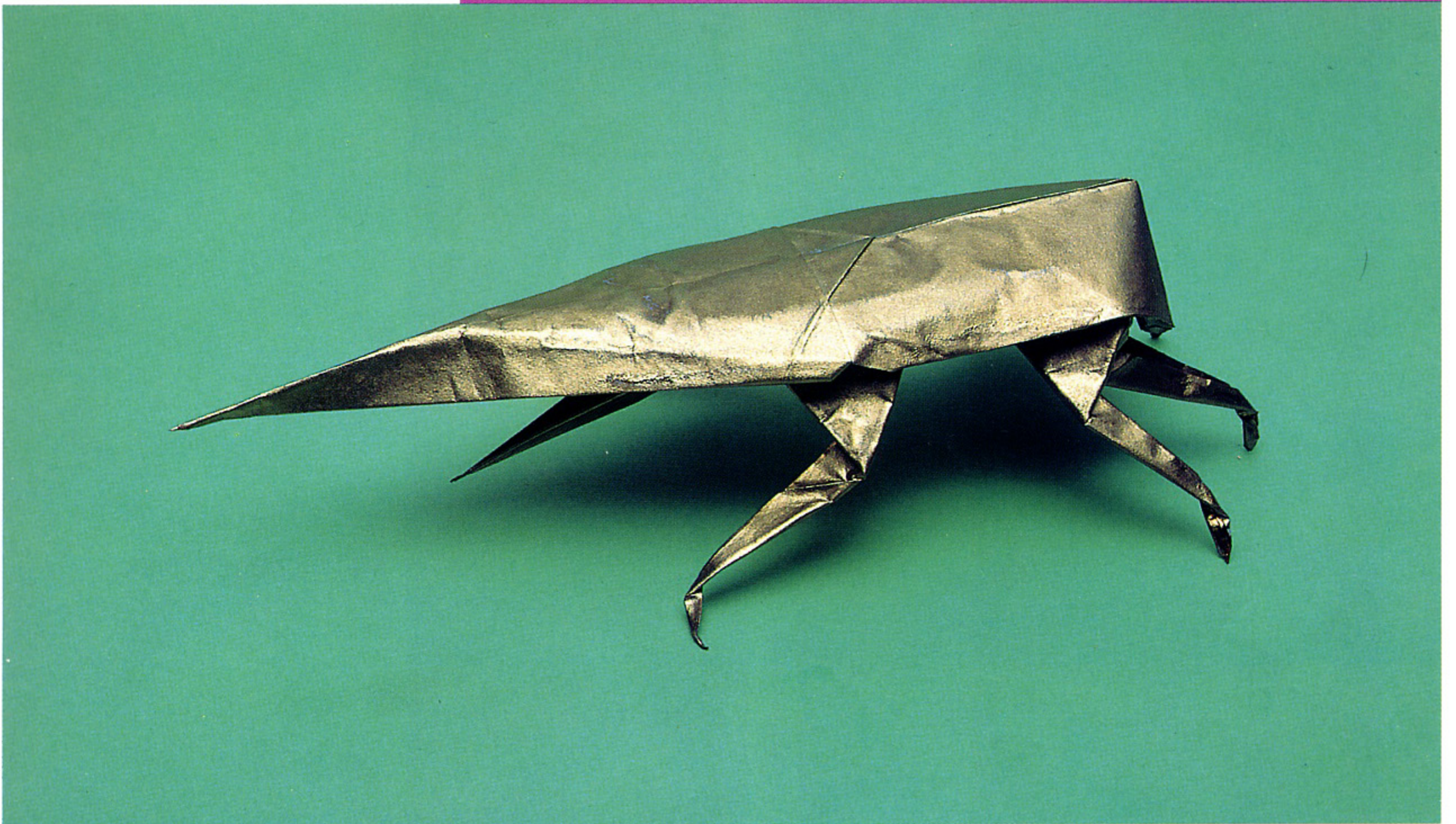
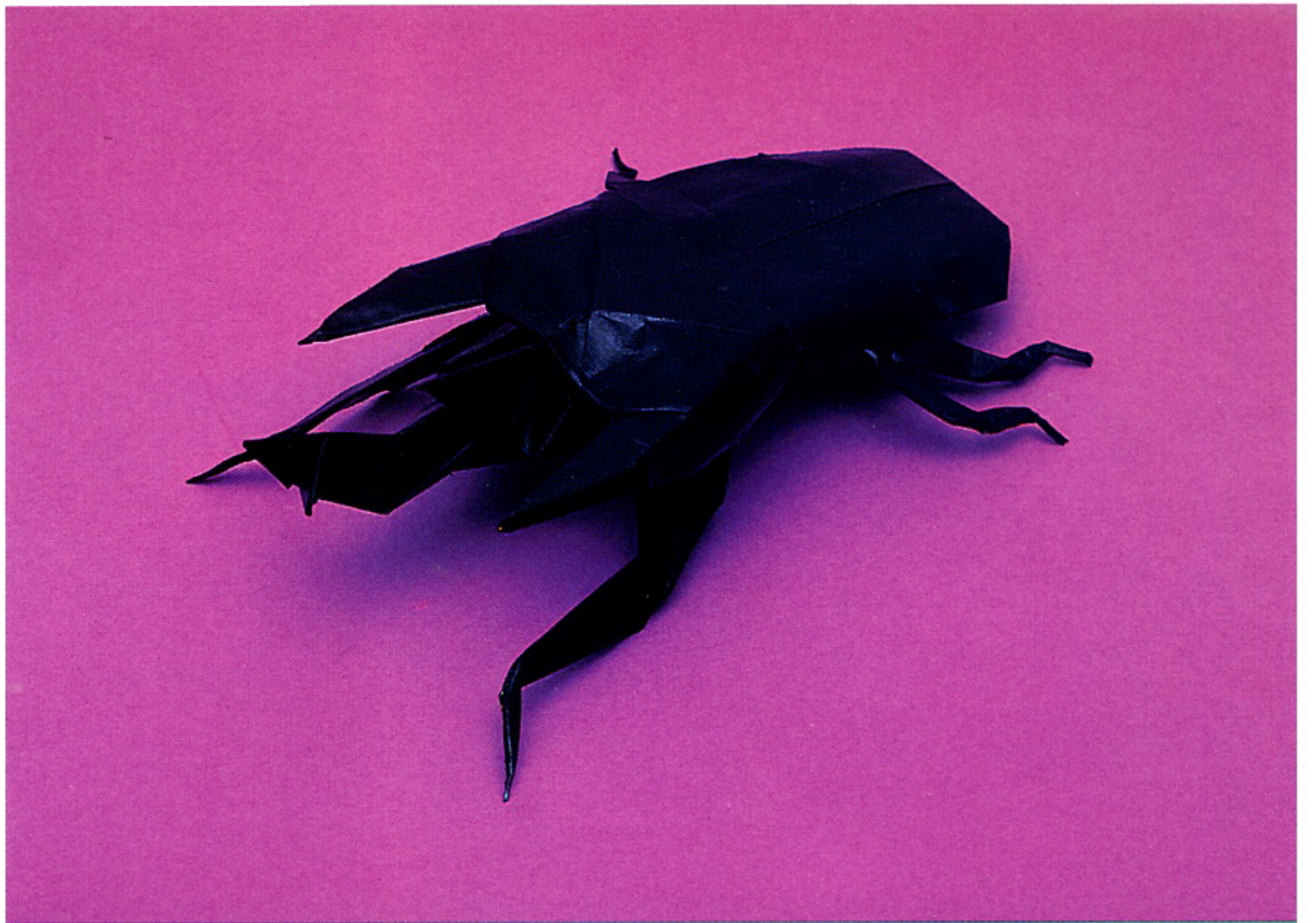

世界で一番大きなカブトムシ
ヘラクレスオオカブト (50ページ)

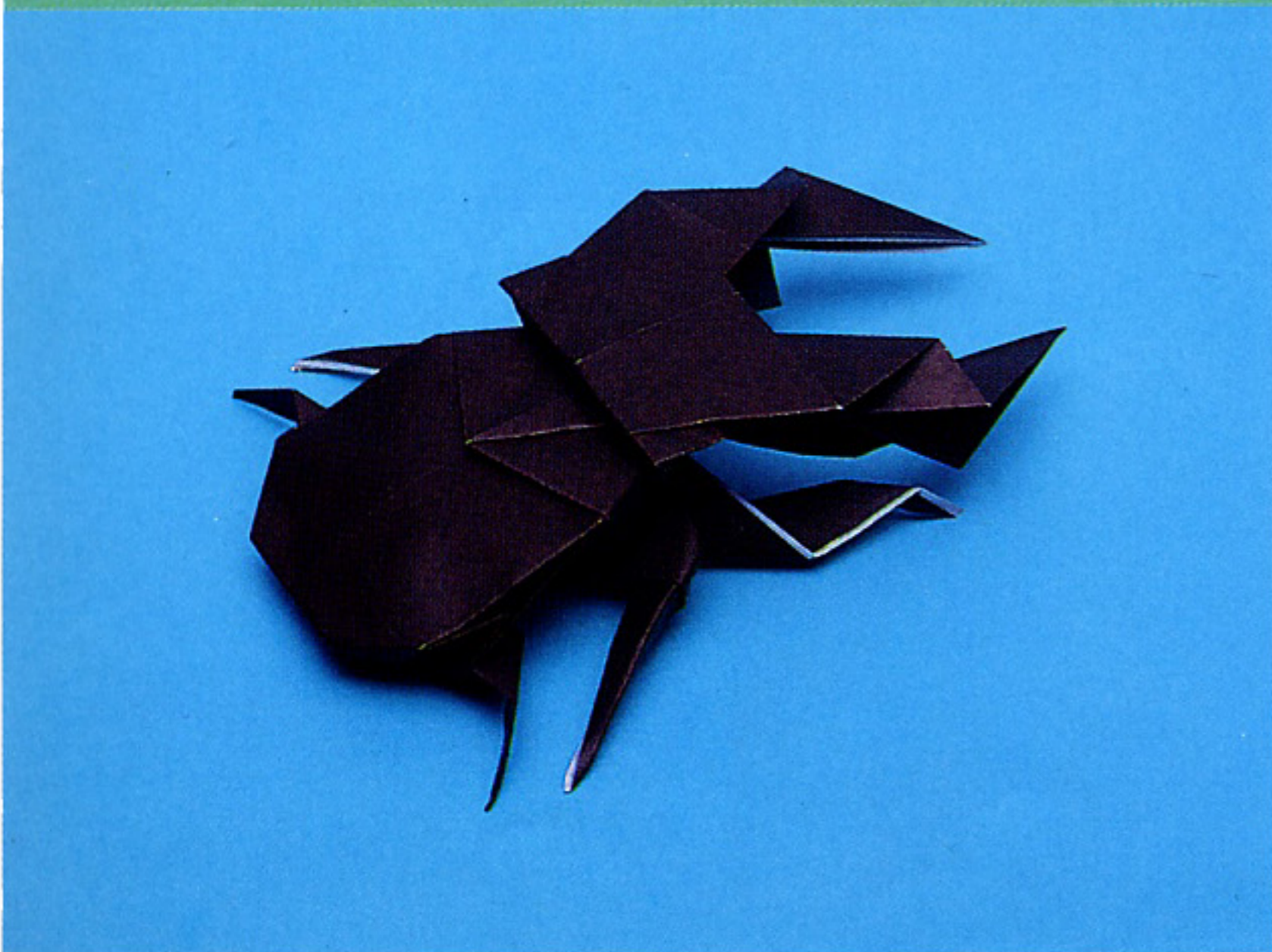

クワガタムシの代表 オオクワガタ (28ページ)



けんかの好きな ヒメカブト
(58ページ)

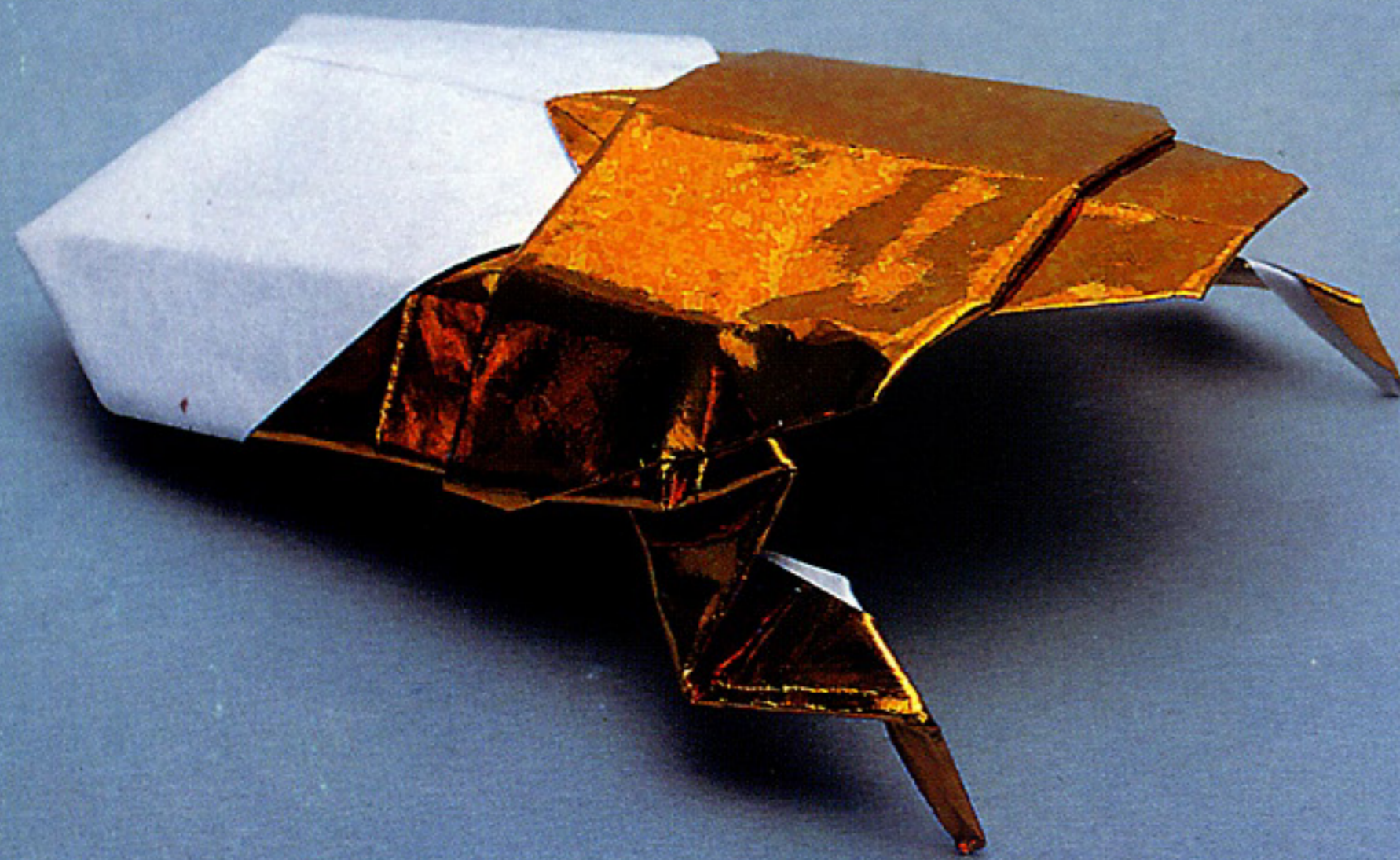

金緑色に輝く コガネムシ
(12ページ)



オスの頭に小さなつのがある
オオハナムグリ (19ページ)



おりがみ

世界のカブトムシ

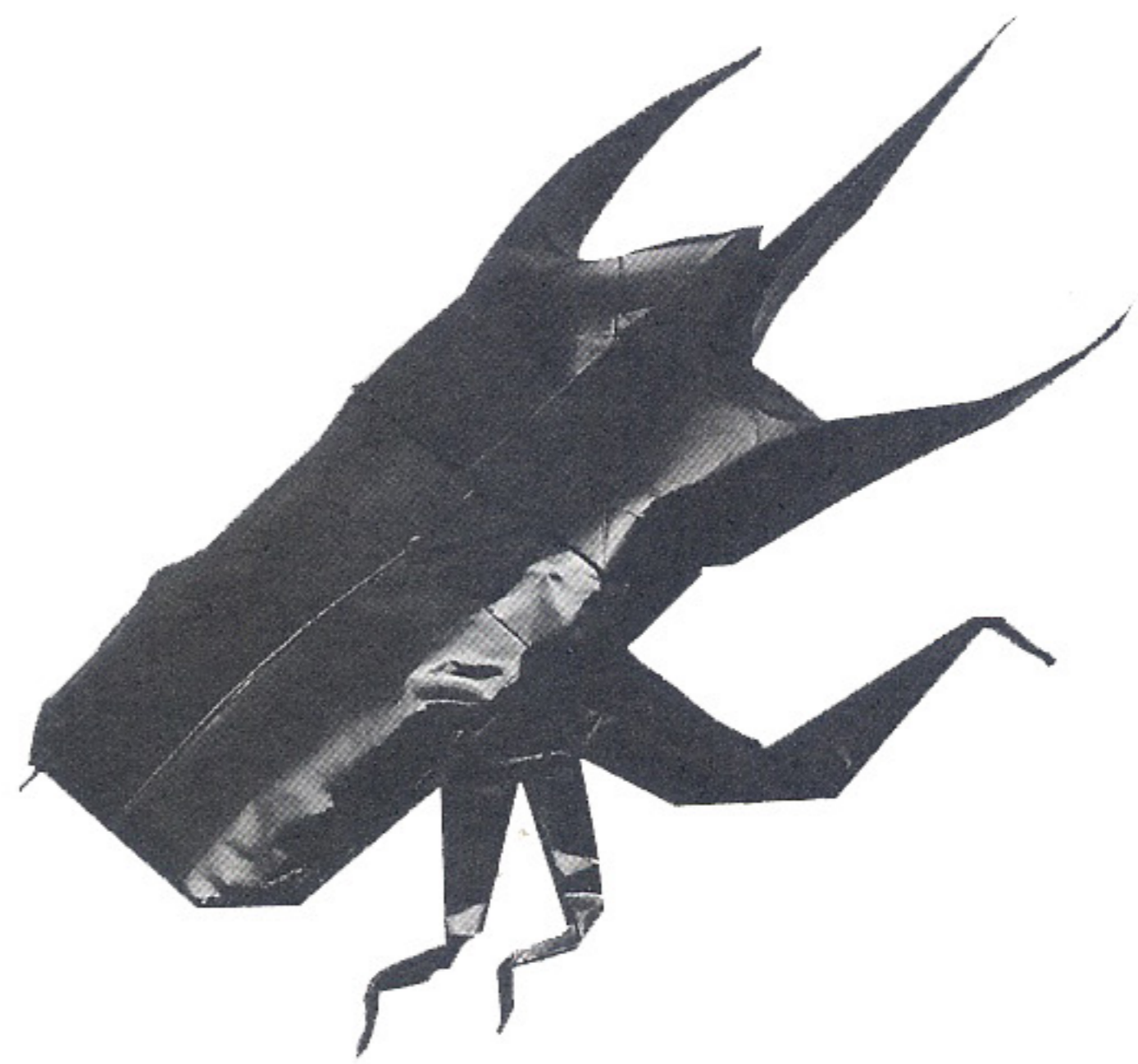

はじめに

私は、子供の時からカブトムシが大好きでした。そしてその頃は、カブトムシといえば昔の兜のようなつのもっているものばかりだと思っていました。やがてある図鑑を見て、世界中にはいろいろな形や大きさのカブトムシがいることを知り、とても感動しました。











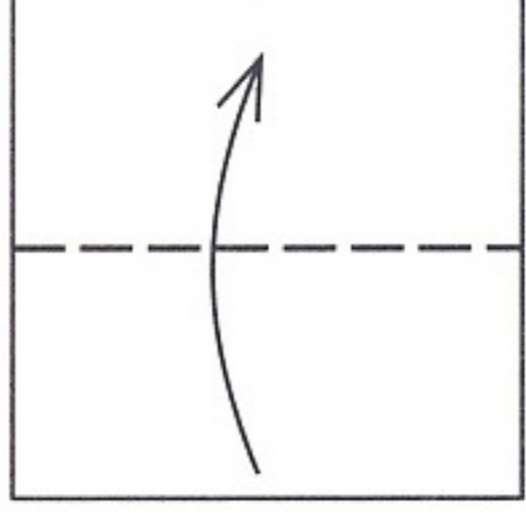

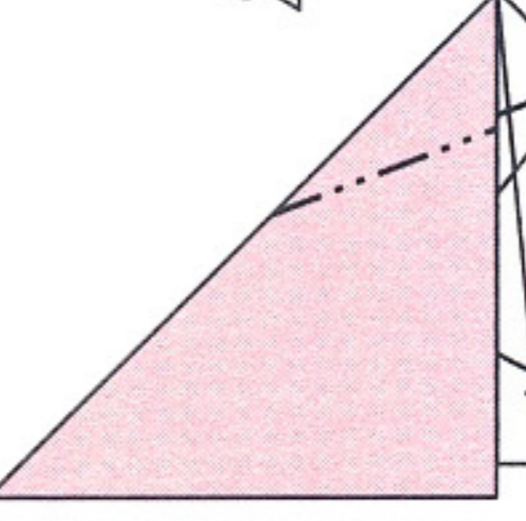
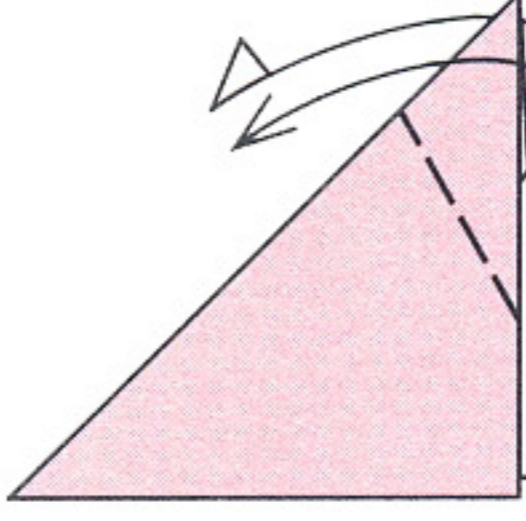

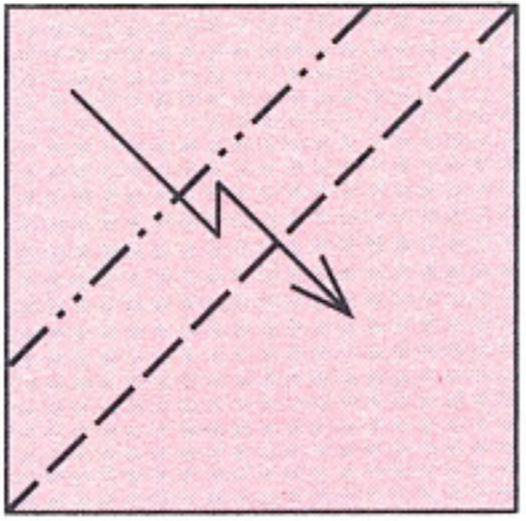
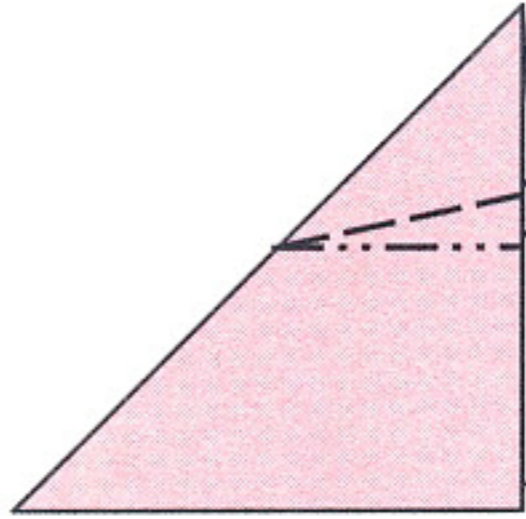

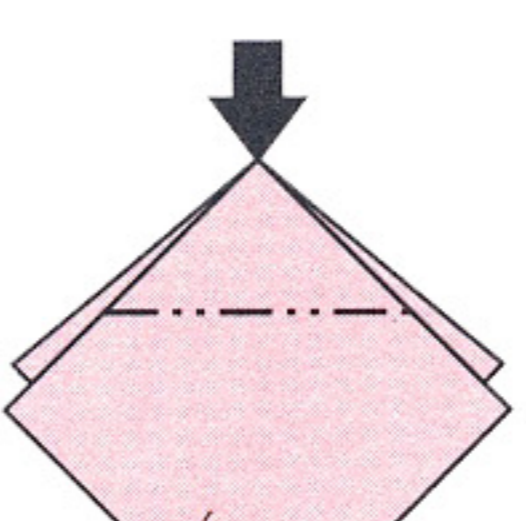

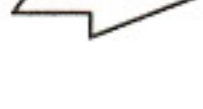

そんな子供の頃の気持ちを思い出しながら、世界中のカブトムシを折ってみました。昆虫好きの皆さんにも満足してもらえるよう、折り紙を何枚か組み合わせることによって、むずかしい形もわりあいやさしく作れるようにしました。

折り紙による世界のカブトムシを楽しんで下さい。

もくじ

カブトムシの幼虫.....8	カブトムシ.....60	ヒメカブト.....58
カブトムシのさなぎ.....10		ピサロヘラツノカブト.....56
コガネムシ.....12		ヘラクレスオオカブト.....50
カミキリムシ.....15		ゴホンヅノカブト.....44
オオハナムグリ.....19		アクテオンゾウカブト.....39
テナガコガネ.....23		コーカサスオオカブト.....33
オオクワガタ.....28		
紙の販売店ガイド.....66		

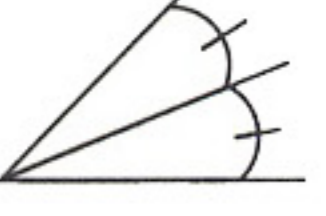
折り方の記号

	谷線		谷折り		山折り
	山線		中わり折り		かぶせ折り
	仮想線		段折り		段折り
	折る方向を示す		しずめ折り		
	向こう側に折る				
	折りすじをつける				
	印を合わせて折る				
	紙の内側に折る				
	紙を差しこむ所を示す				
	ひろげる所を示す				
	しずめる, つぶす				
	図を拡大する				
	図を縮小する				
	裏がえす (上下移動はない)				
	回転する				
	同じように折る				
	同じ角度を示す				
	同じ長さを示す				

カブトムシの幼虫



カブトムシは卵→幼虫→さなぎと変身をくりかえし、最後にたくましい成虫になります。折り紙でも、まず幼虫とさなぎを作ってみることにしました。

折り紙 1 枚

1

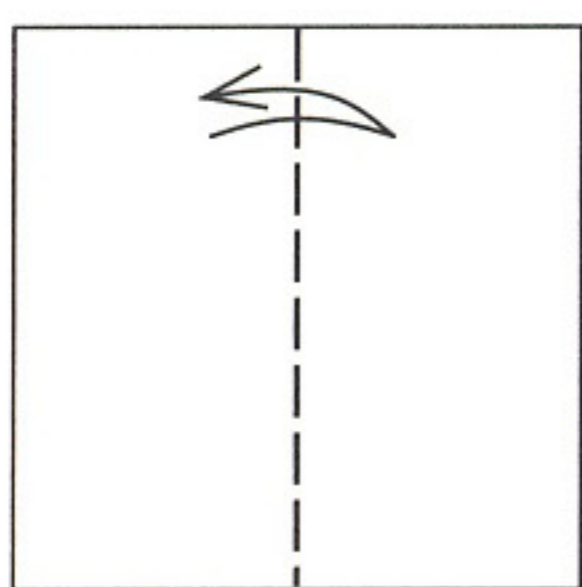

2

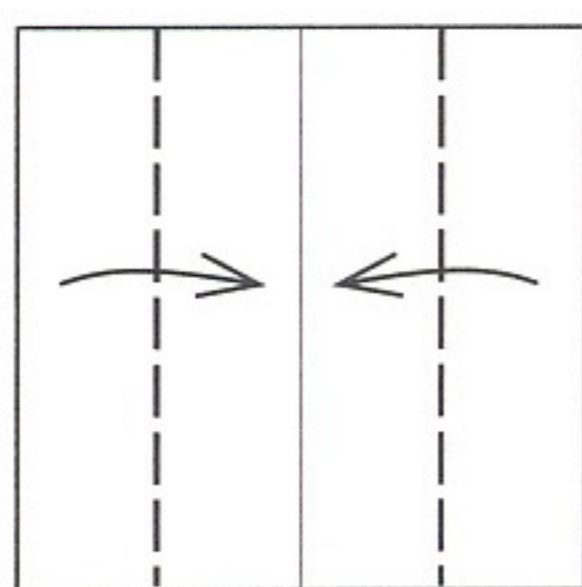

3

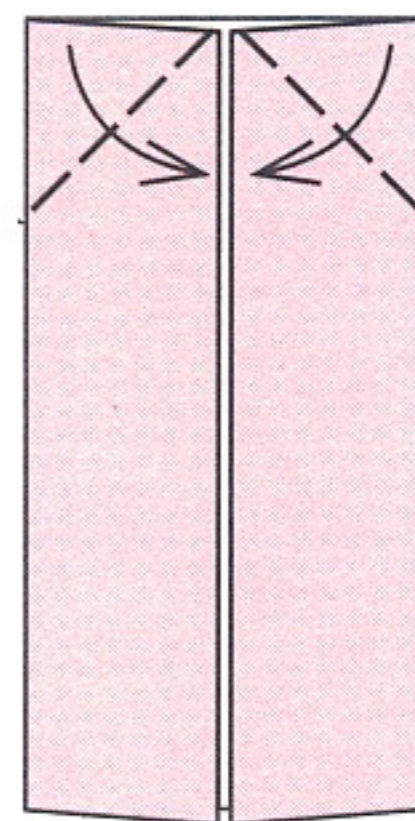

4

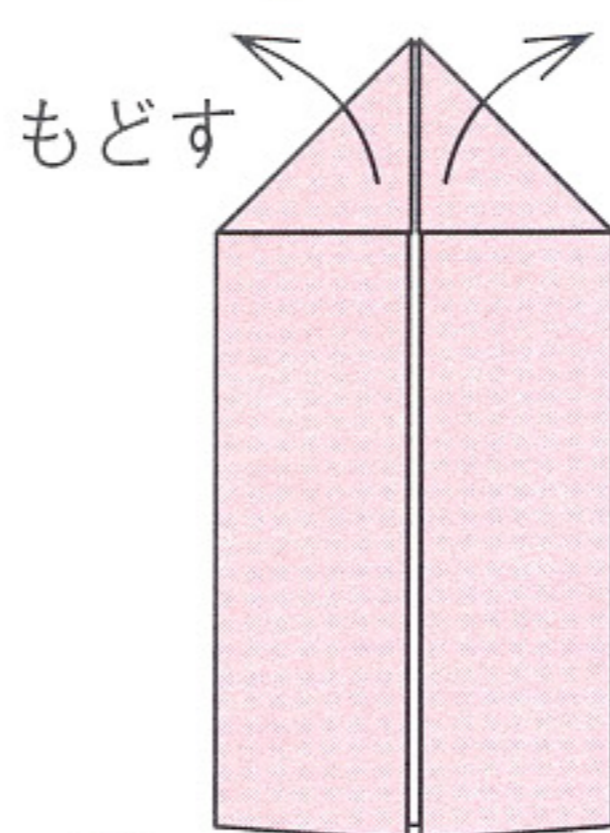

5

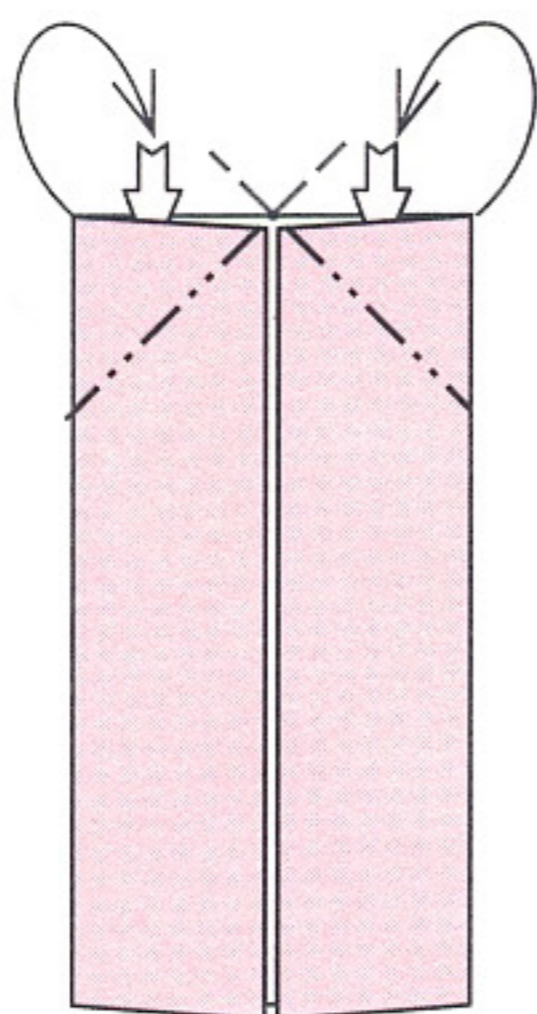

中わり折り

6

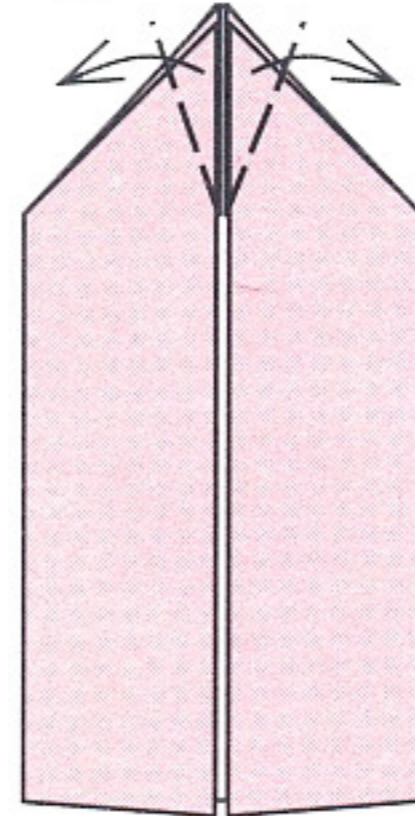

7

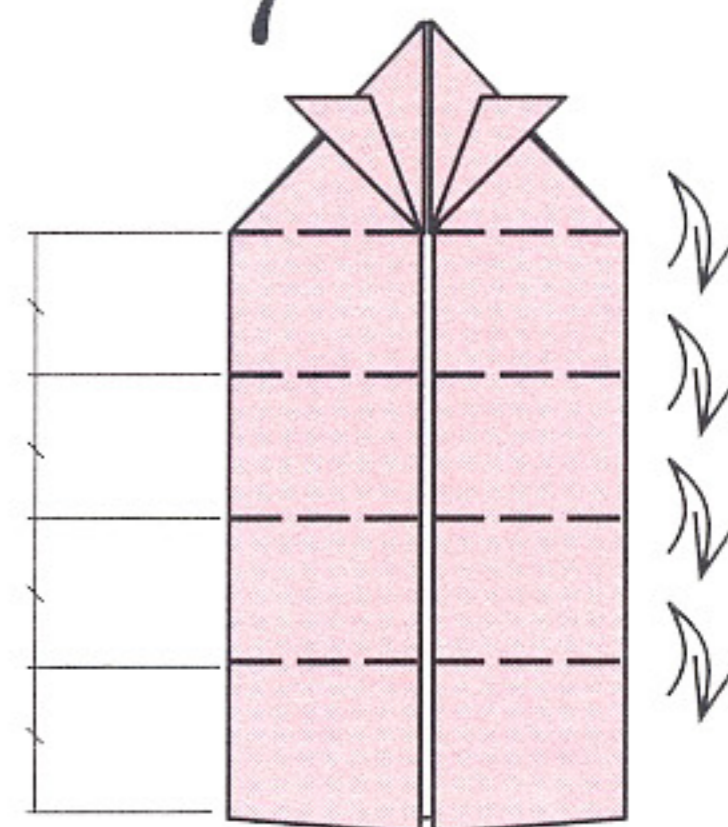

折りすじをつける

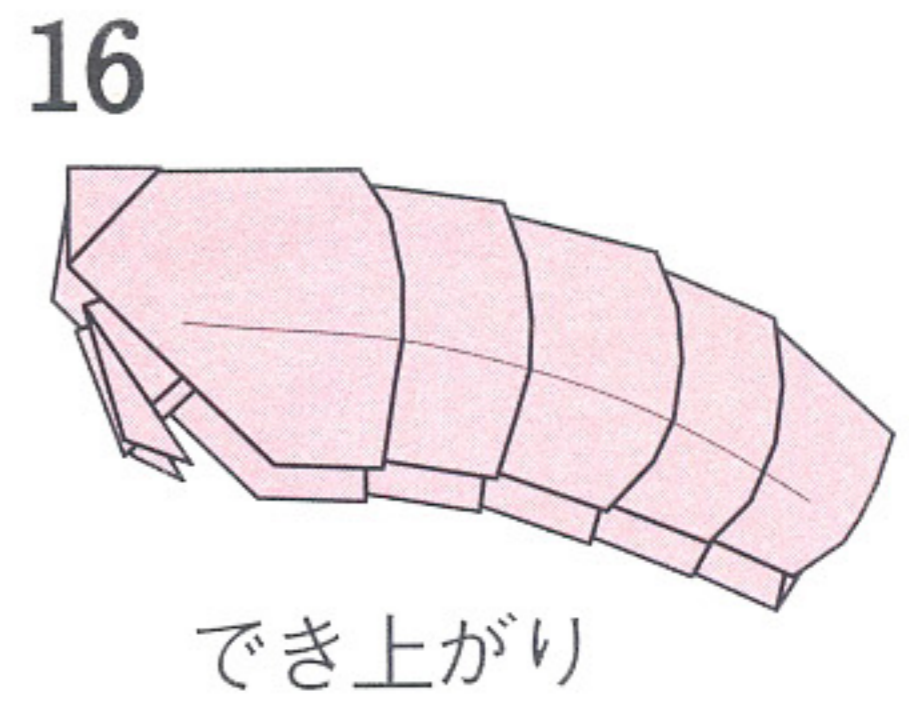
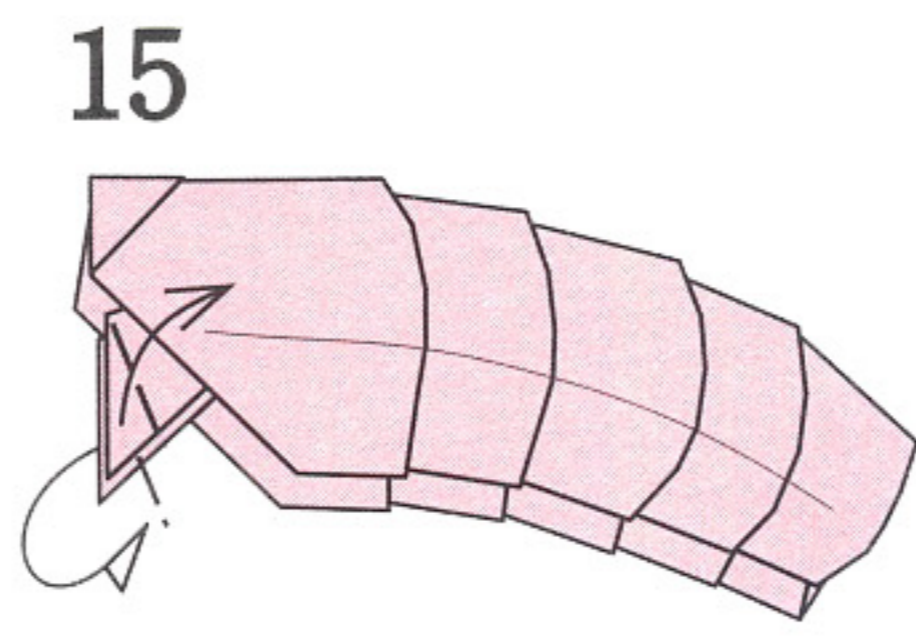
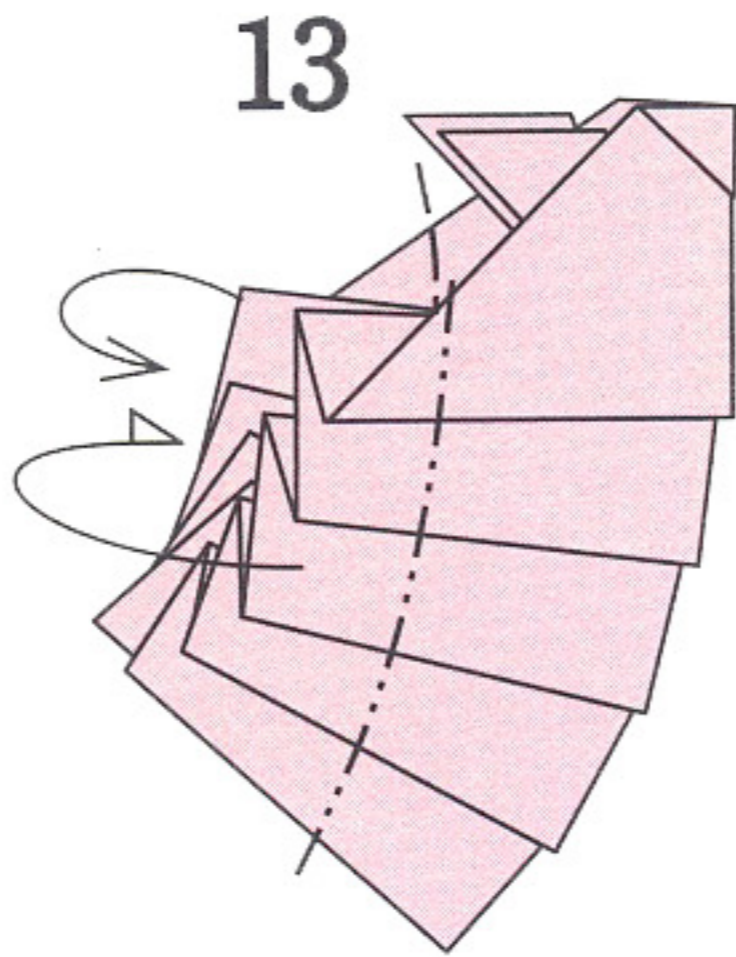
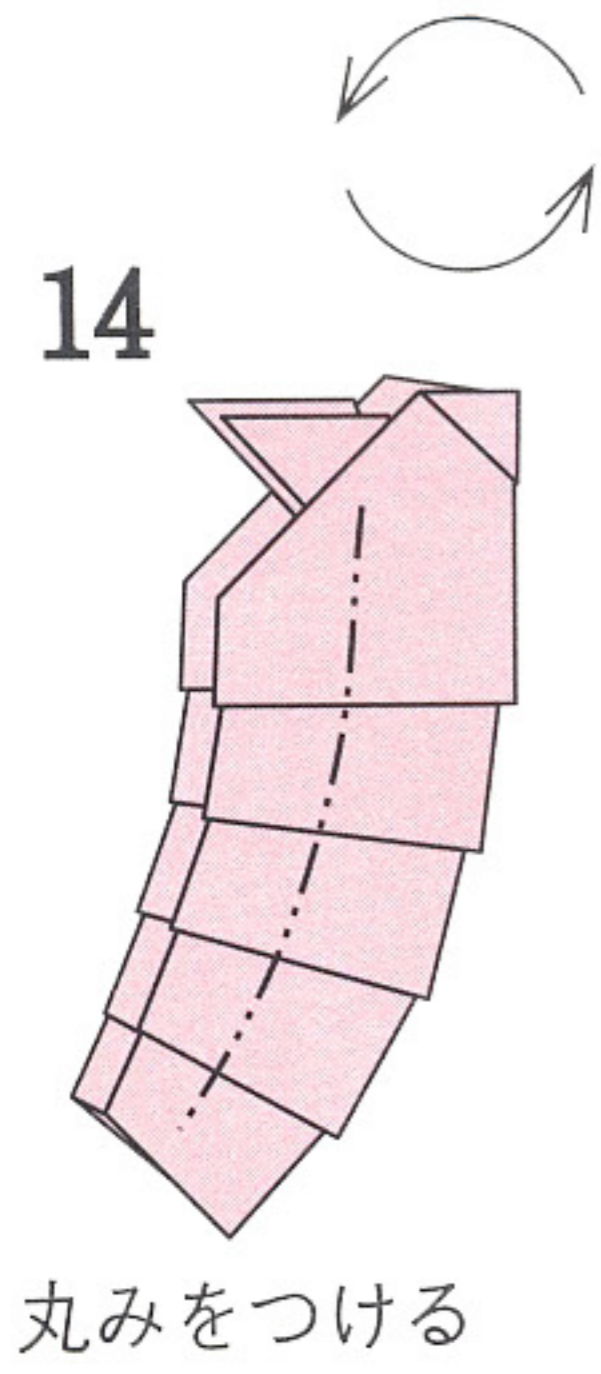
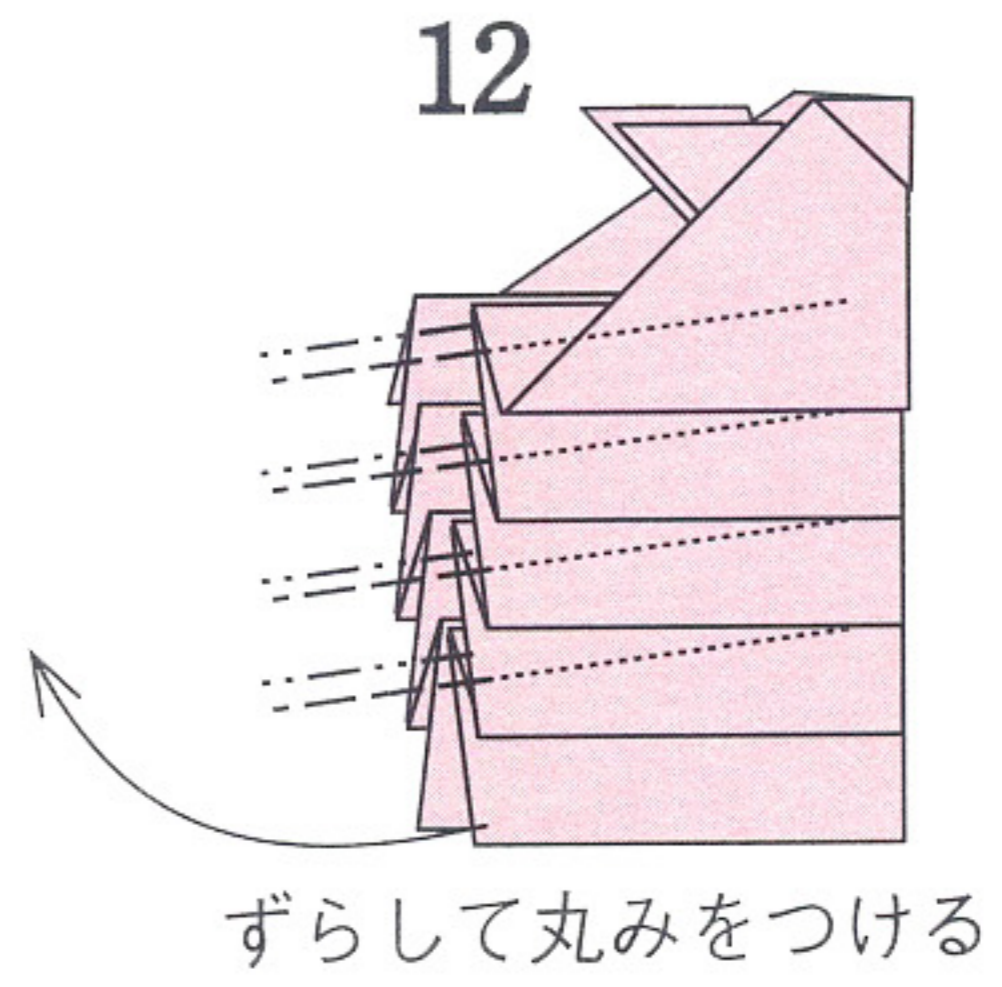
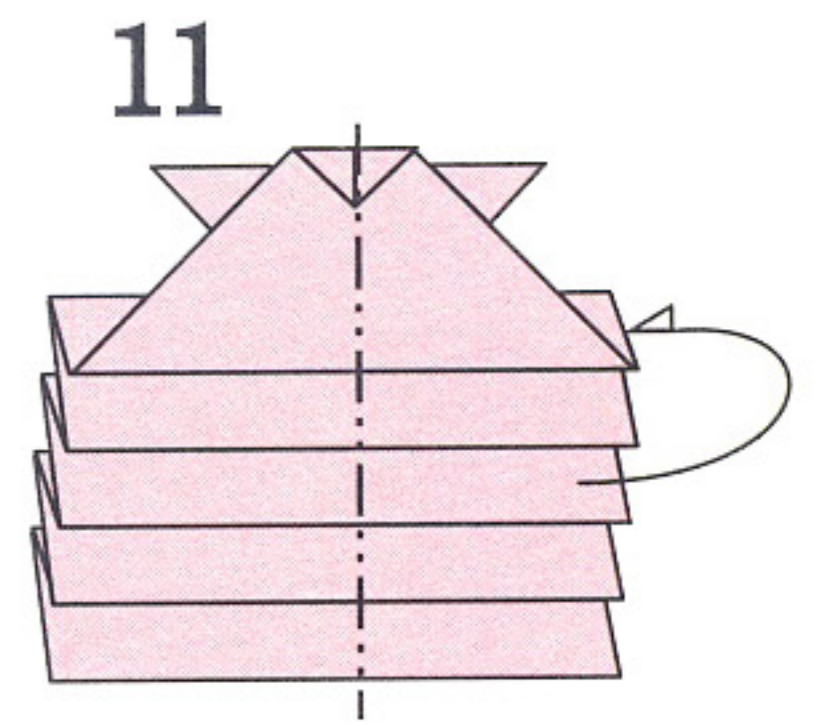
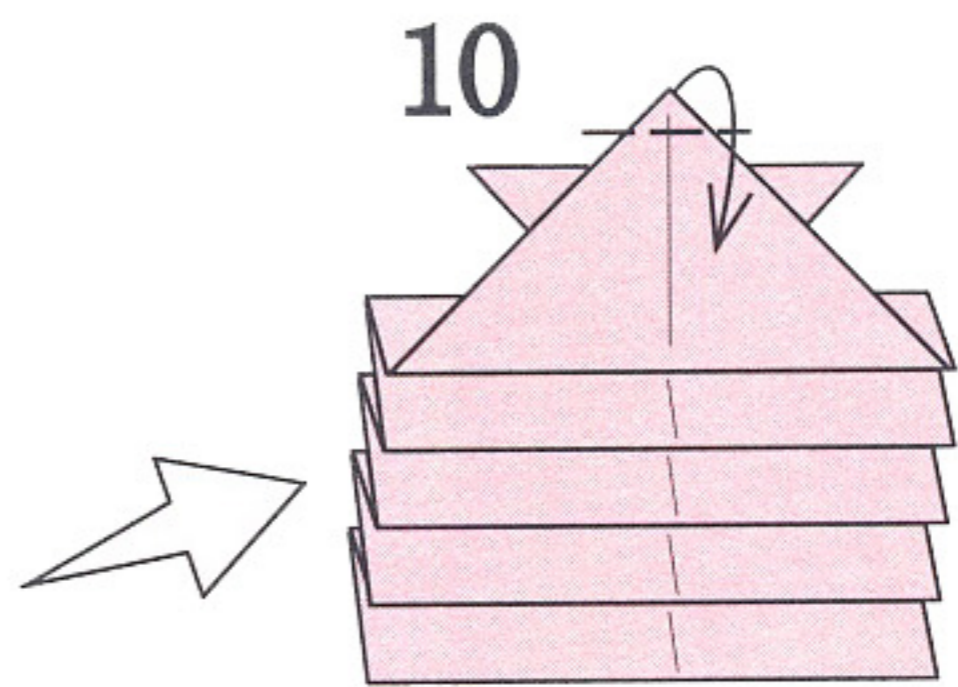
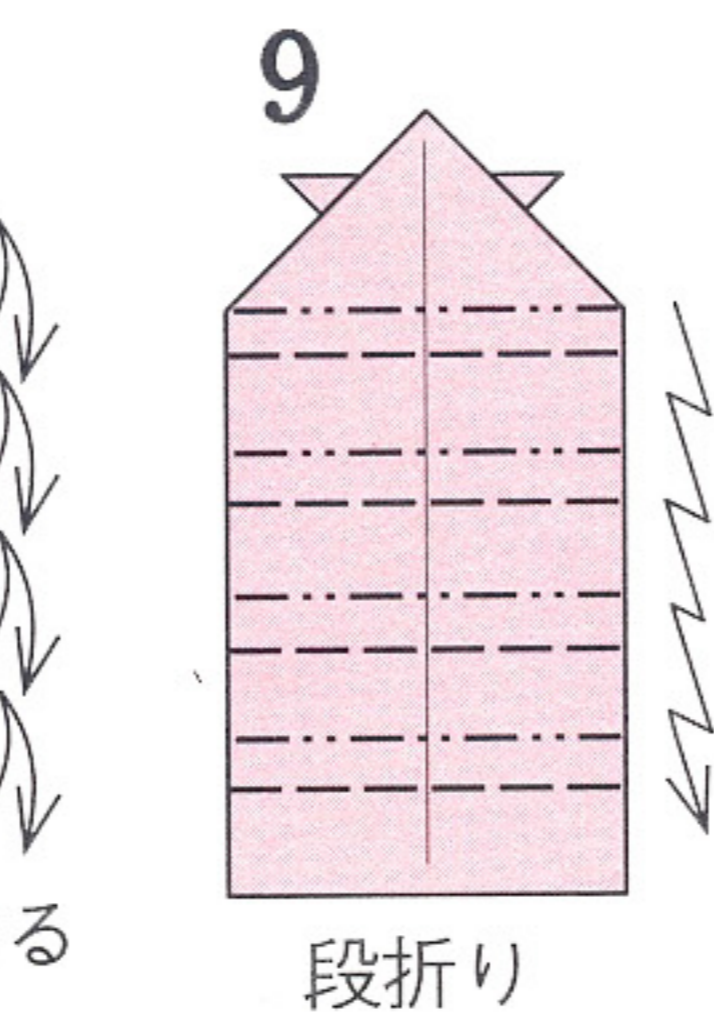
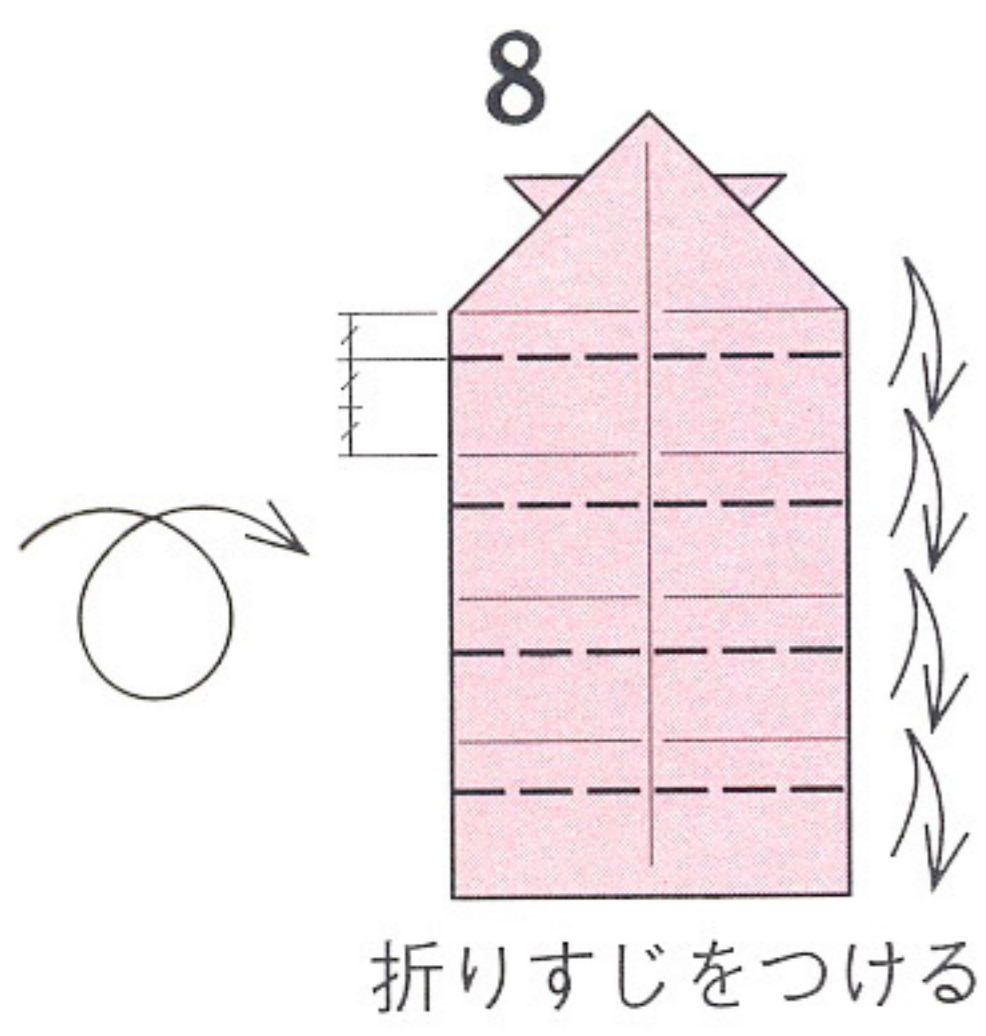

カブトムシのさなぎ



折り紙のこのさなぎの折り方は、本書最後に登場する成虫と同じ基本形を使っています。幼虫、さなぎ、成虫を順に折って並べても面白いでしょう。

折り紙 1 枚

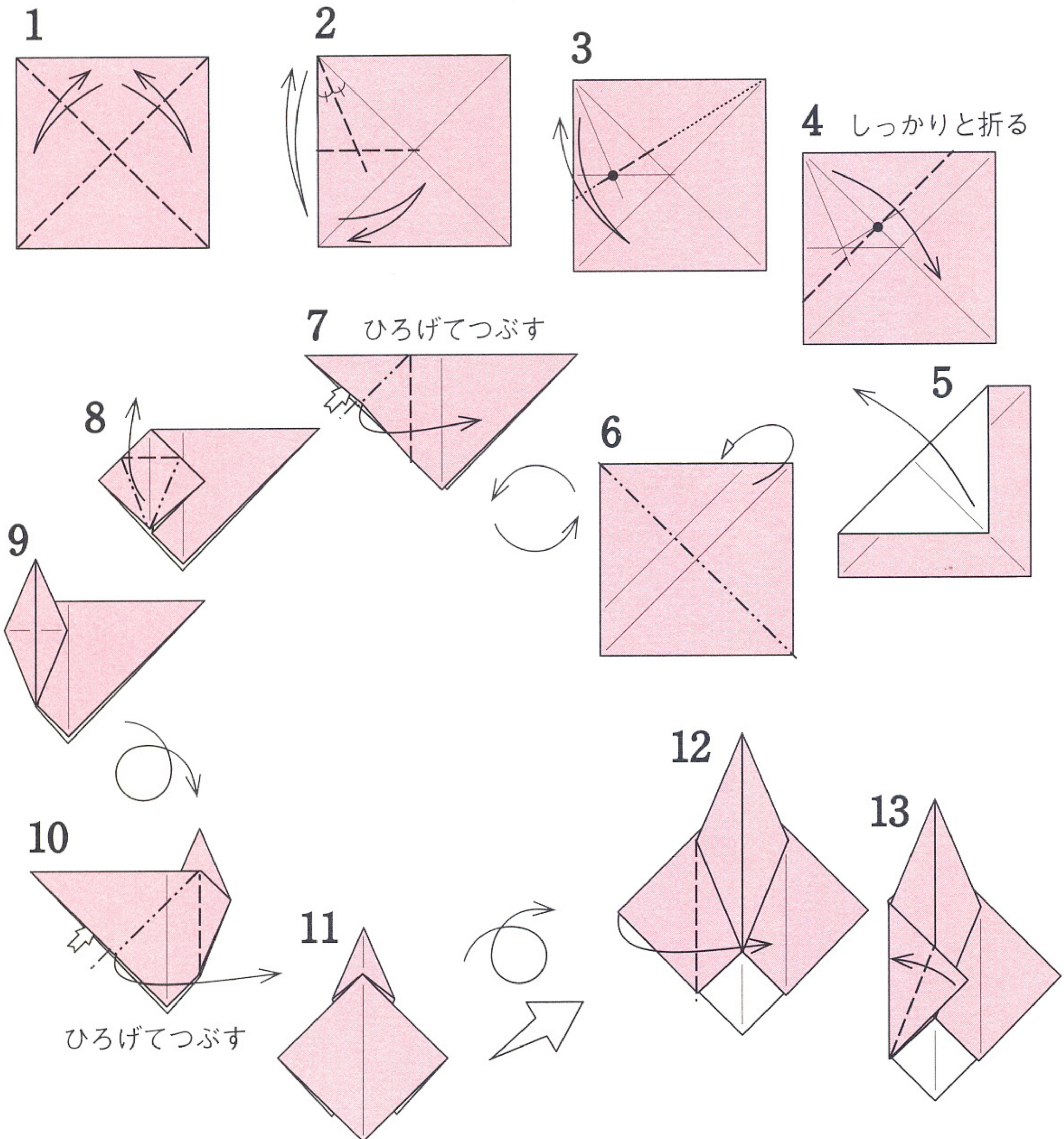

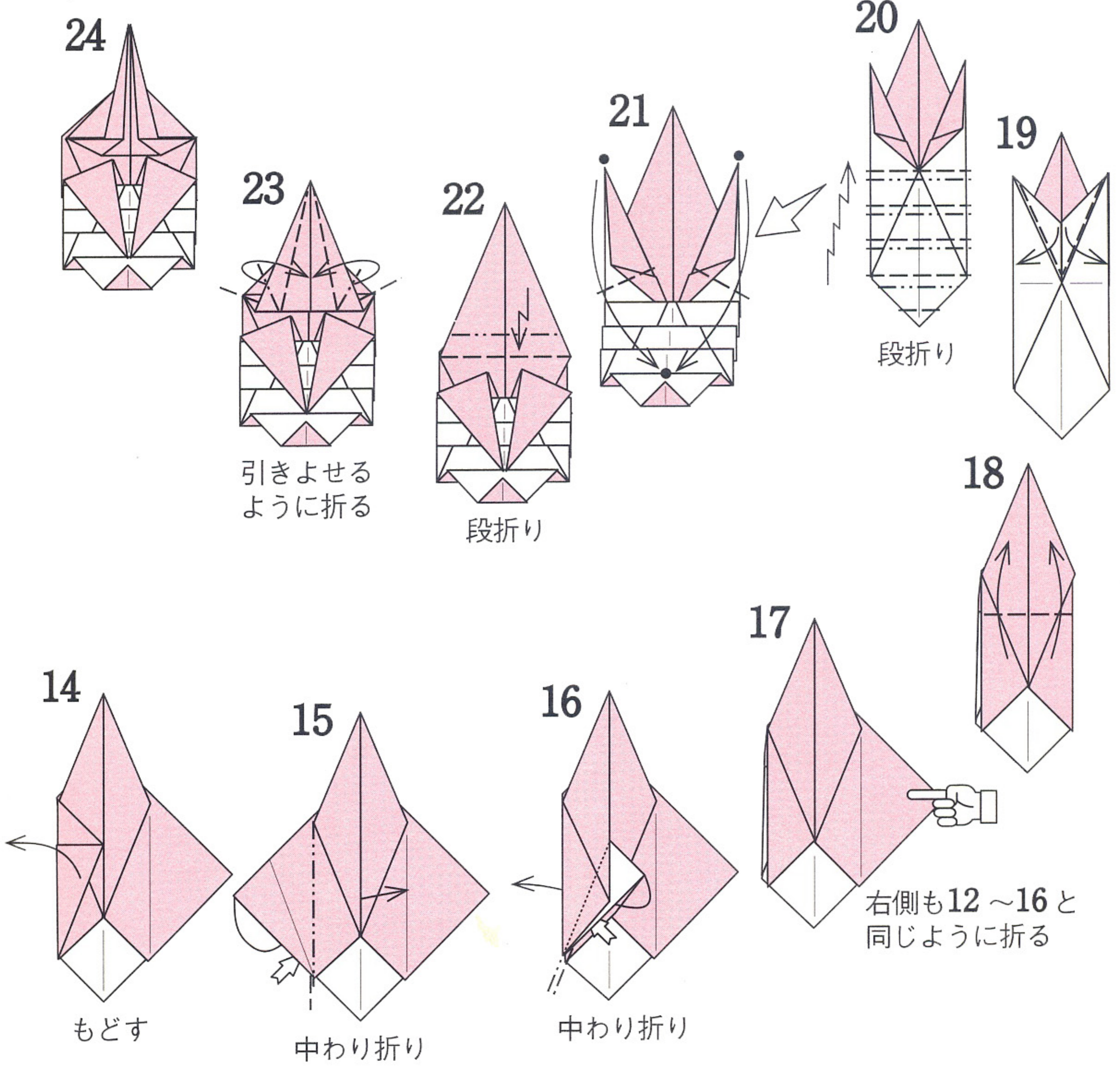
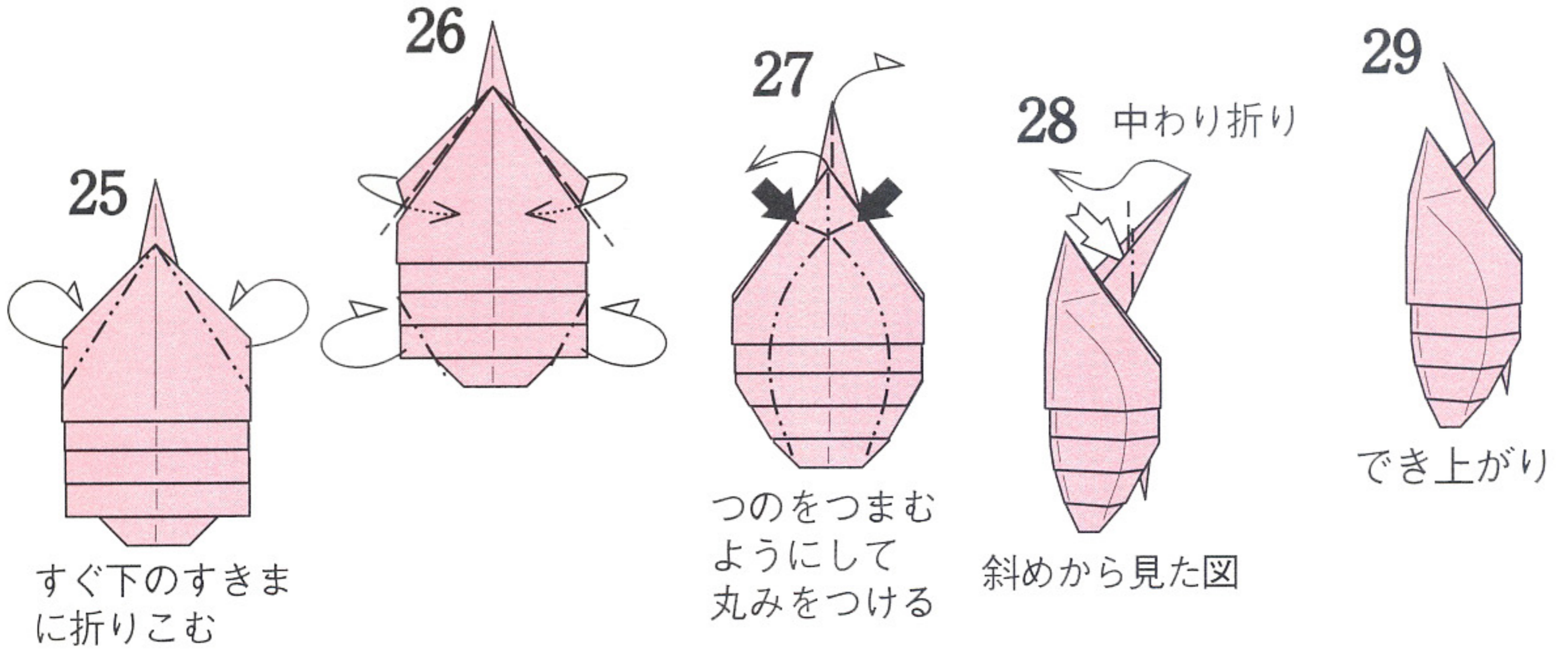

コガネムシ



体長20ミリ前後の、金緑色または赤紫色に輝く小さな虫で、カブトムシもこの仲間です。日本にも多くの種類があります。

折り紙1枚

ここからのいくつかの作品は、昆虫の特徴的な形をとらえた造形となっています。

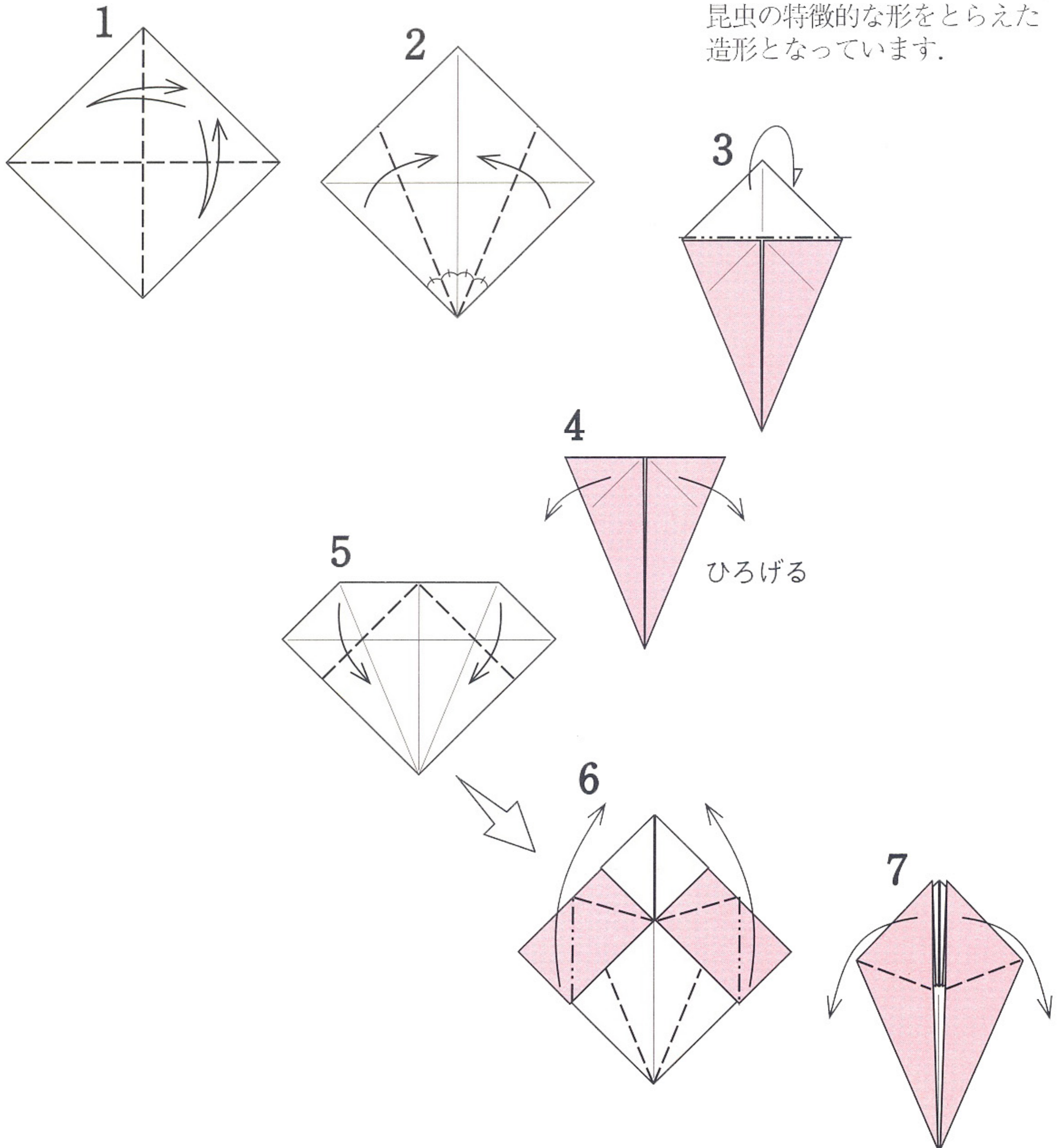

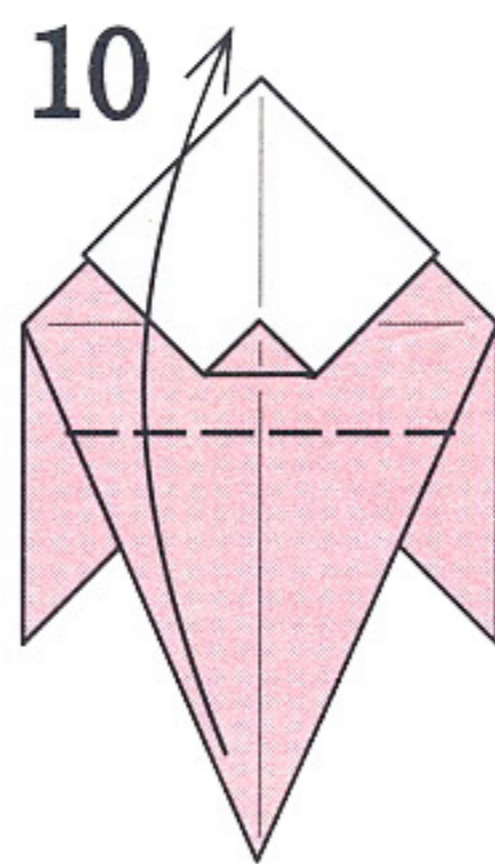
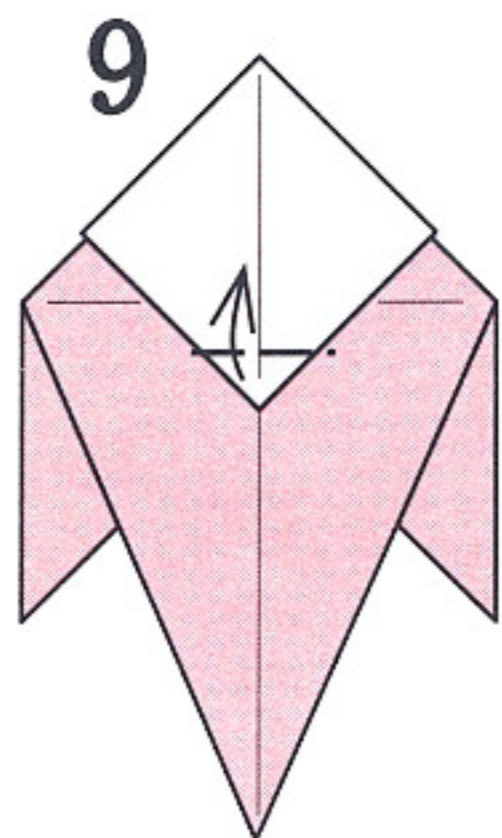
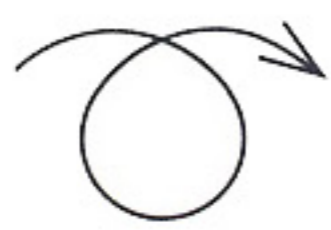
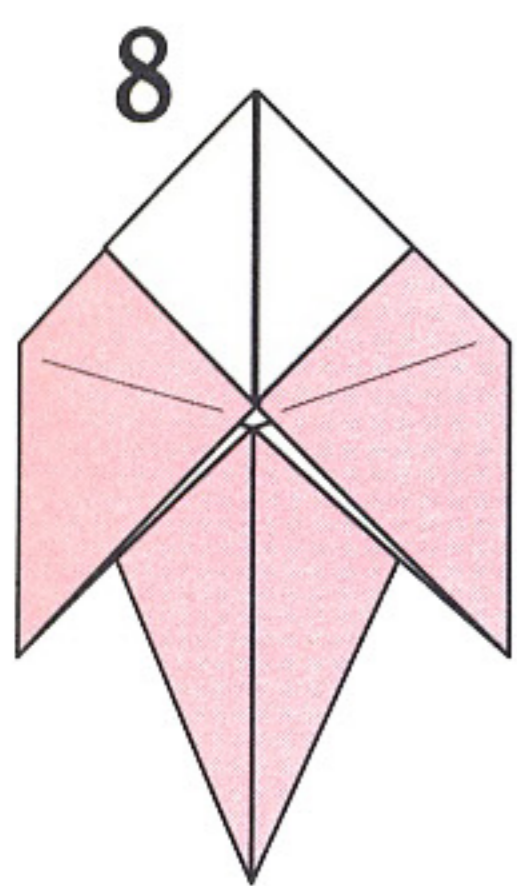

いっぱい
折上げる

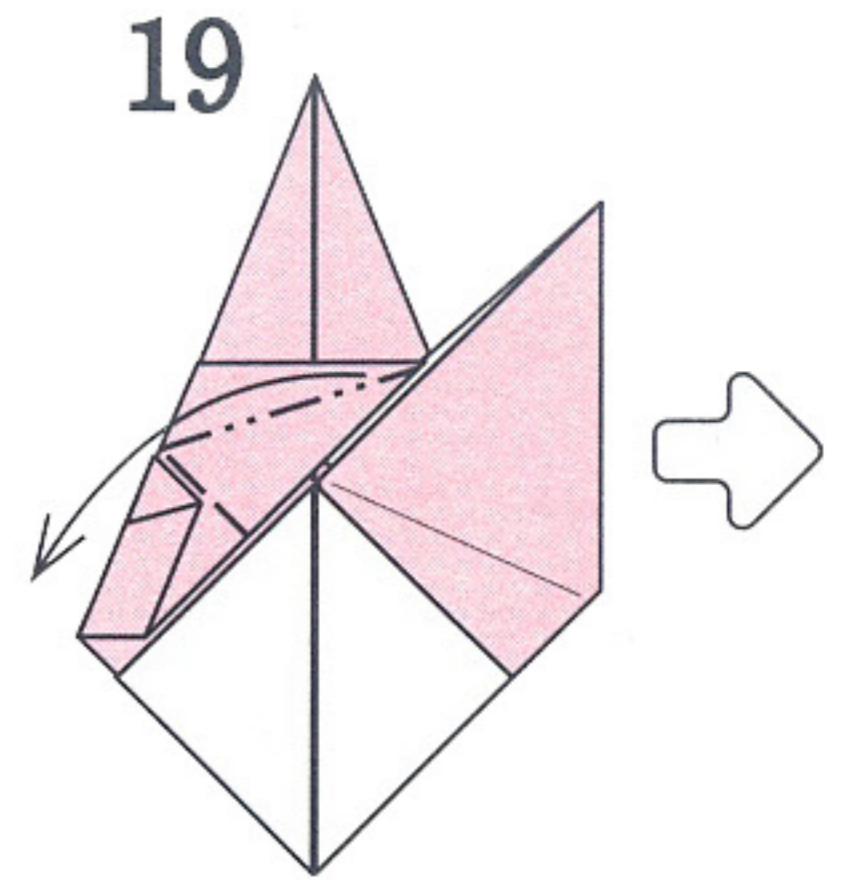
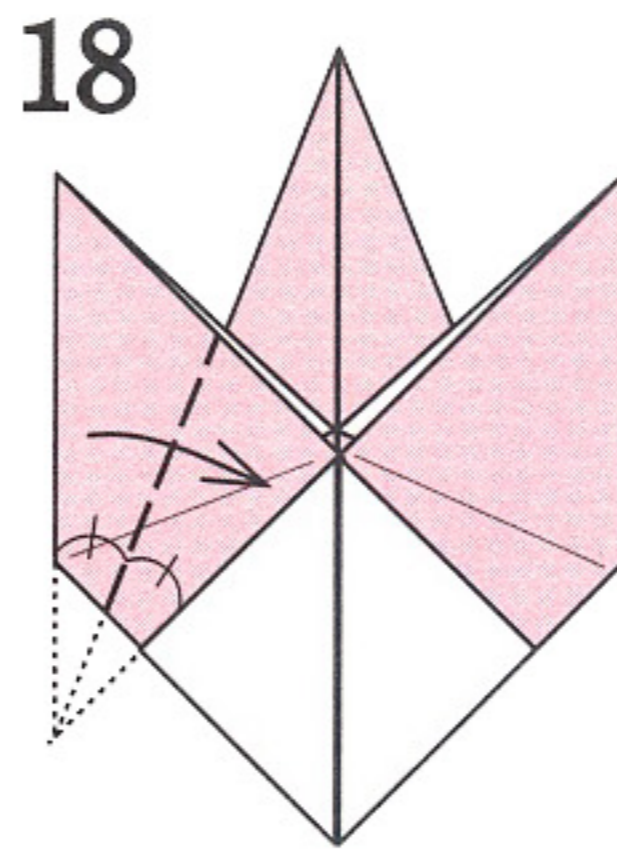
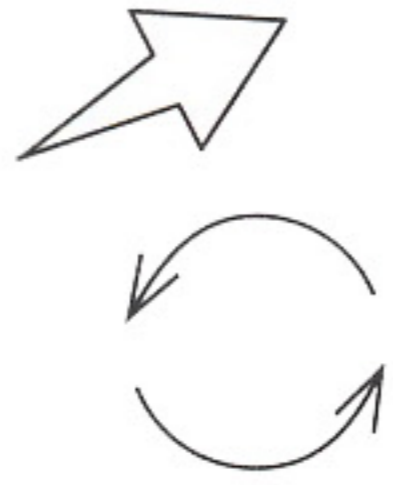
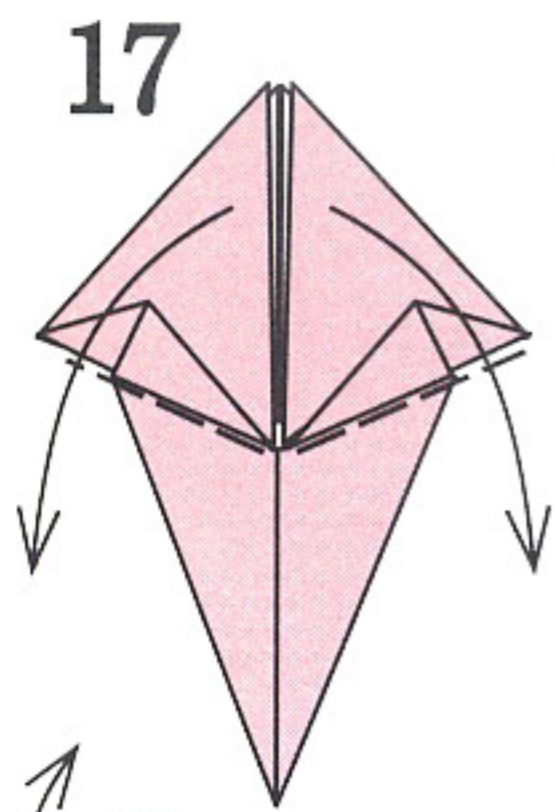
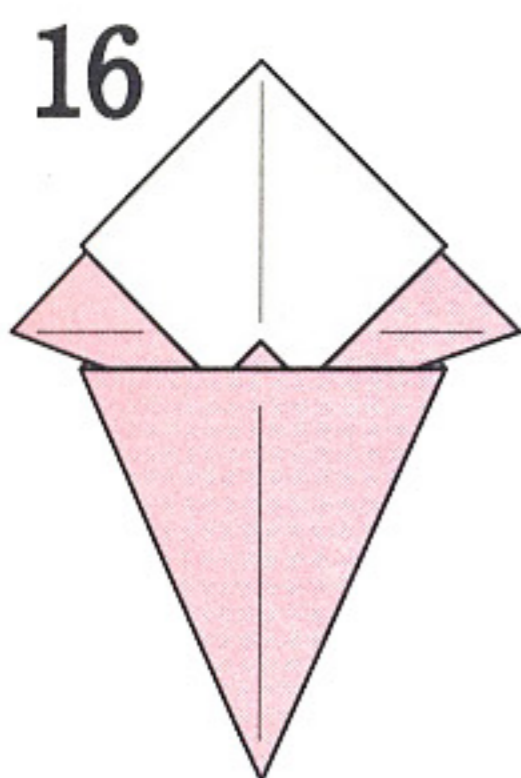
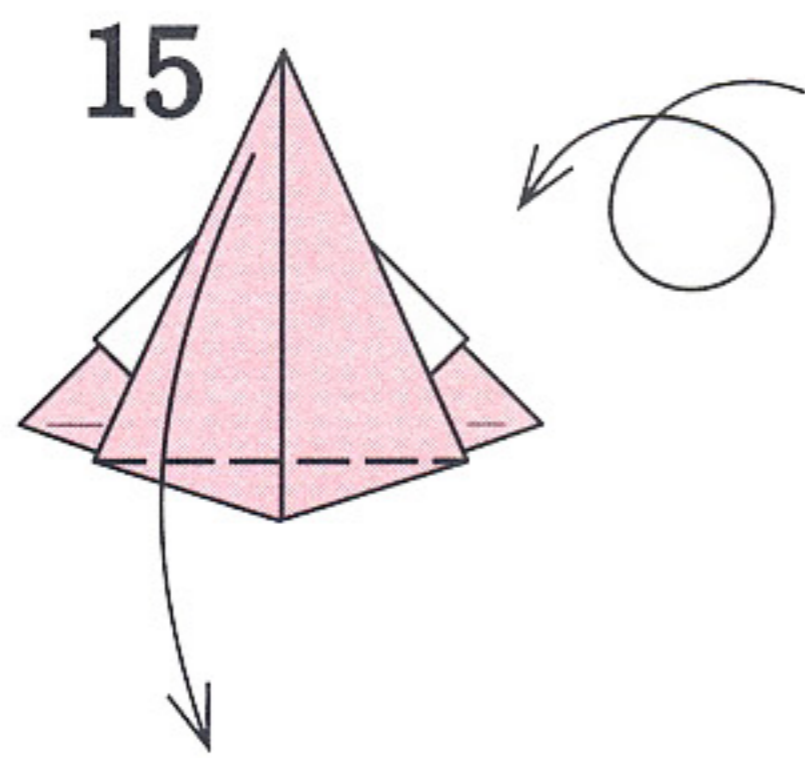
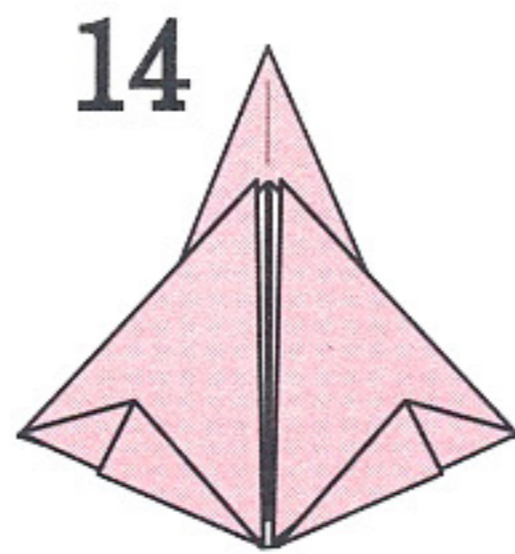
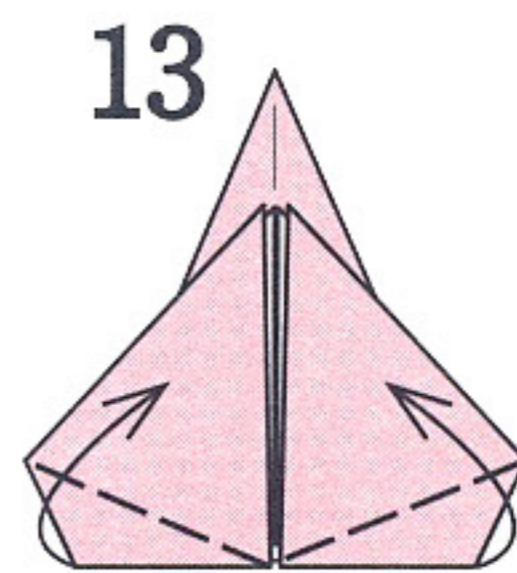
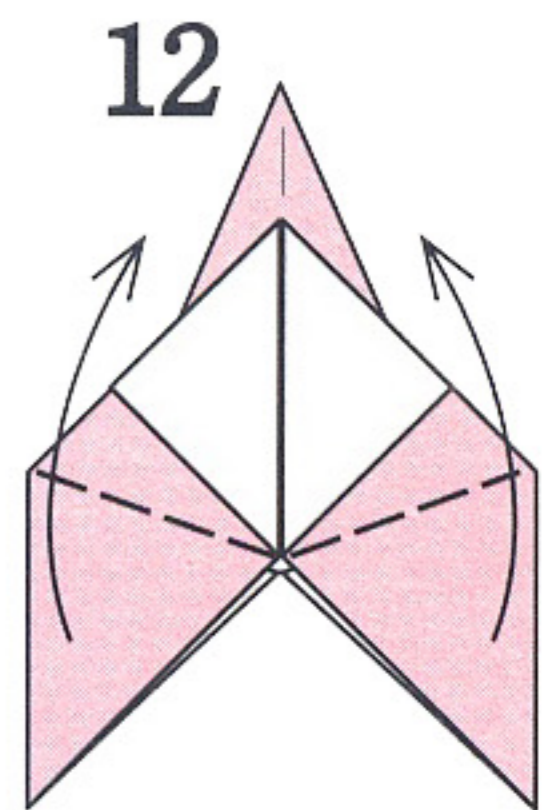
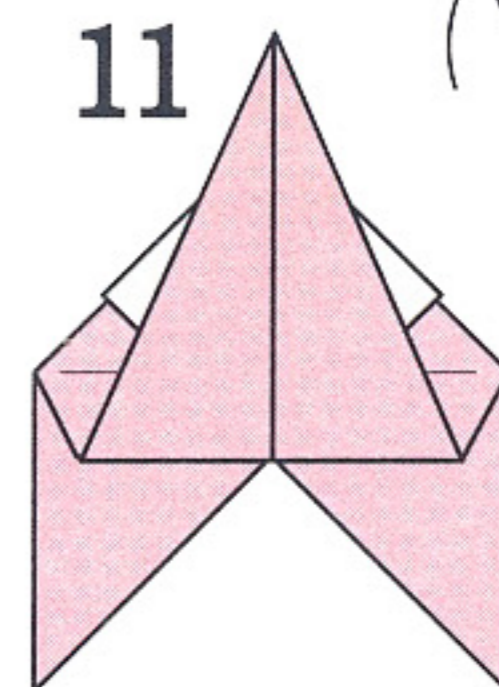

つまむように細く折る

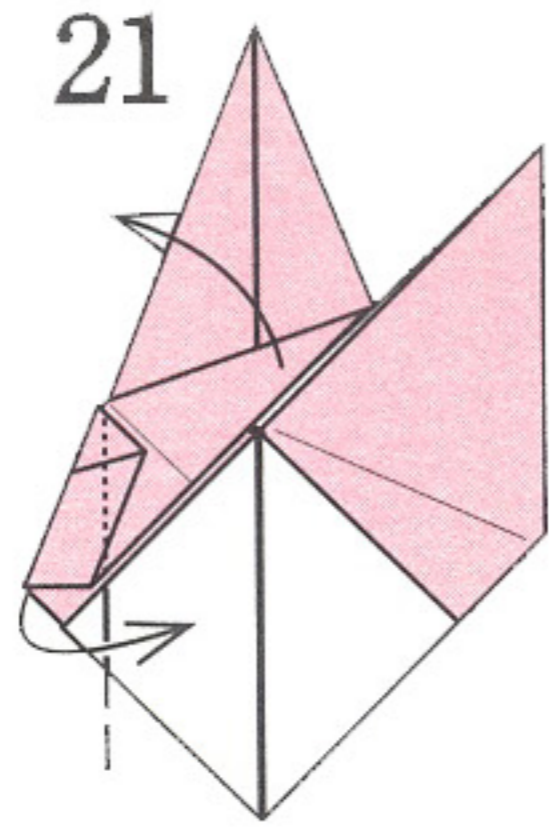
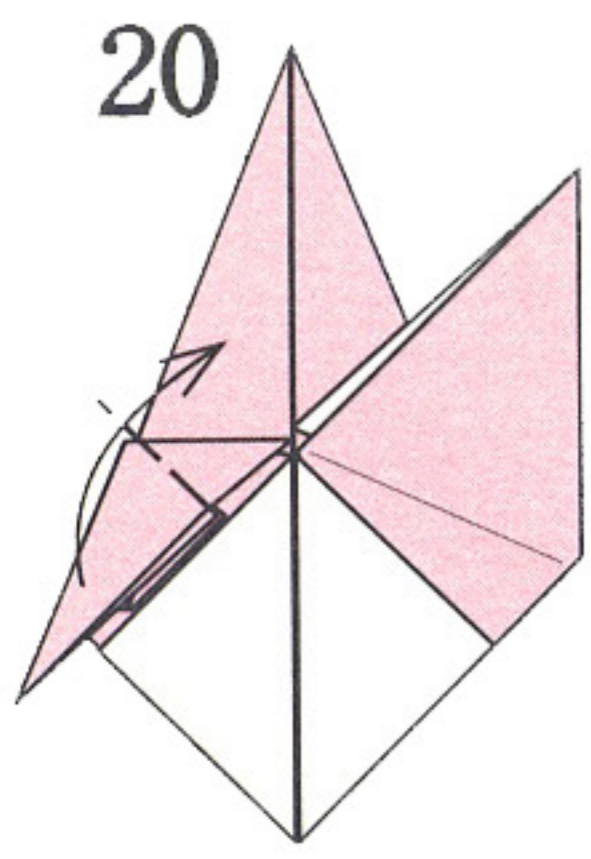

角をまわして
ずらすように折る

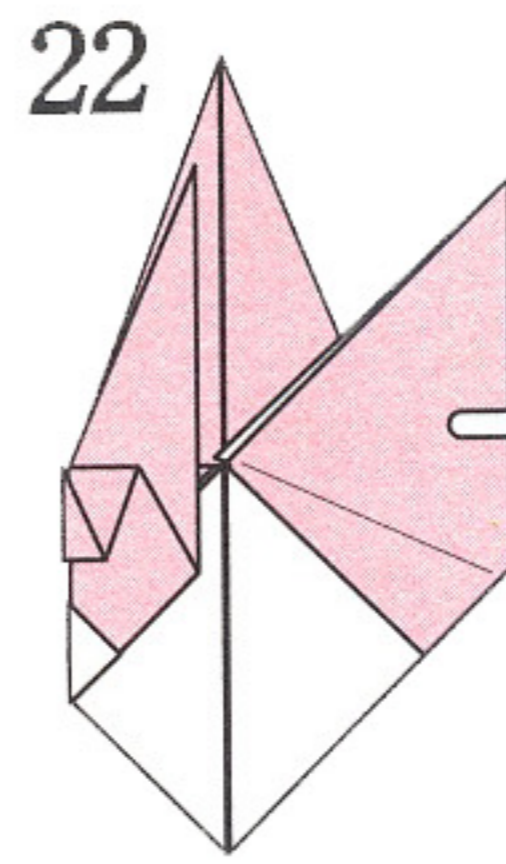

右側も18~21と
同じように折る

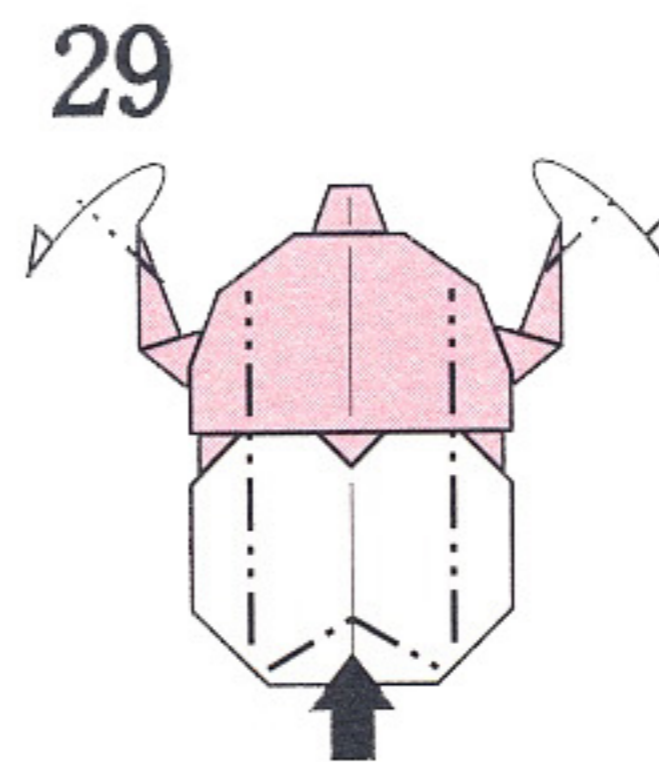
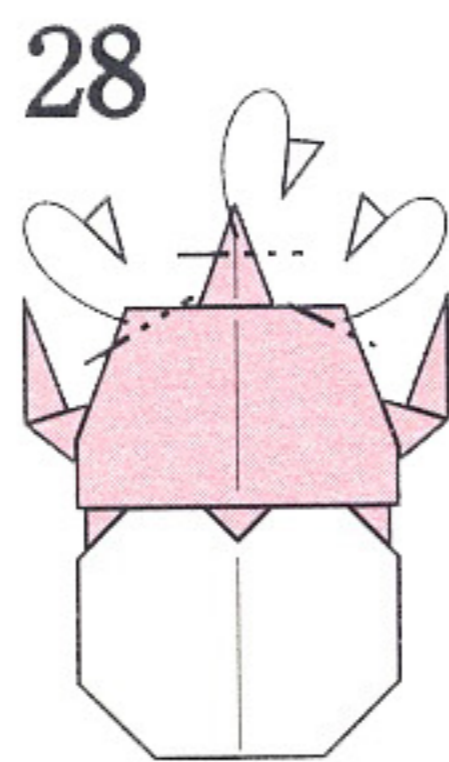
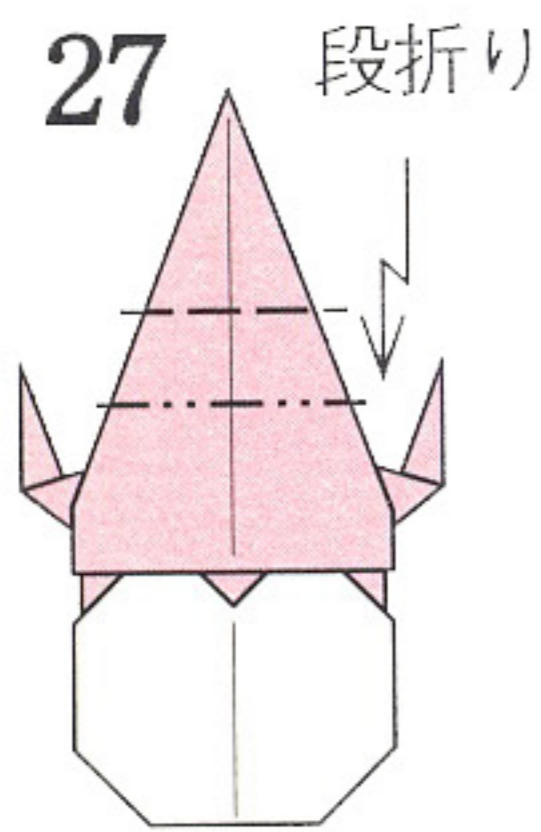
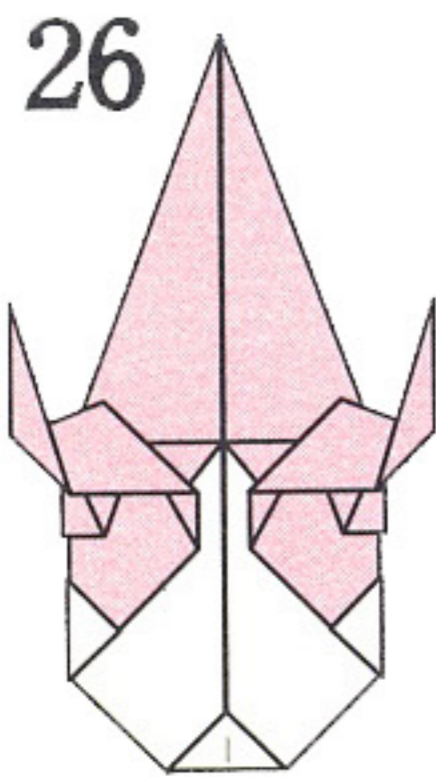
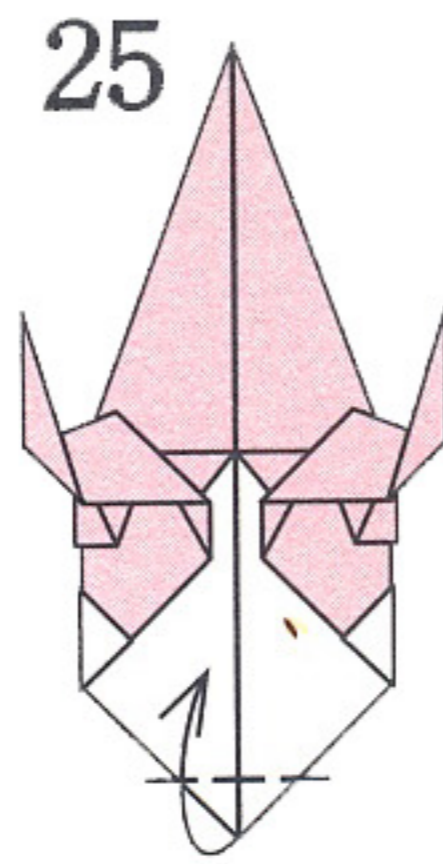
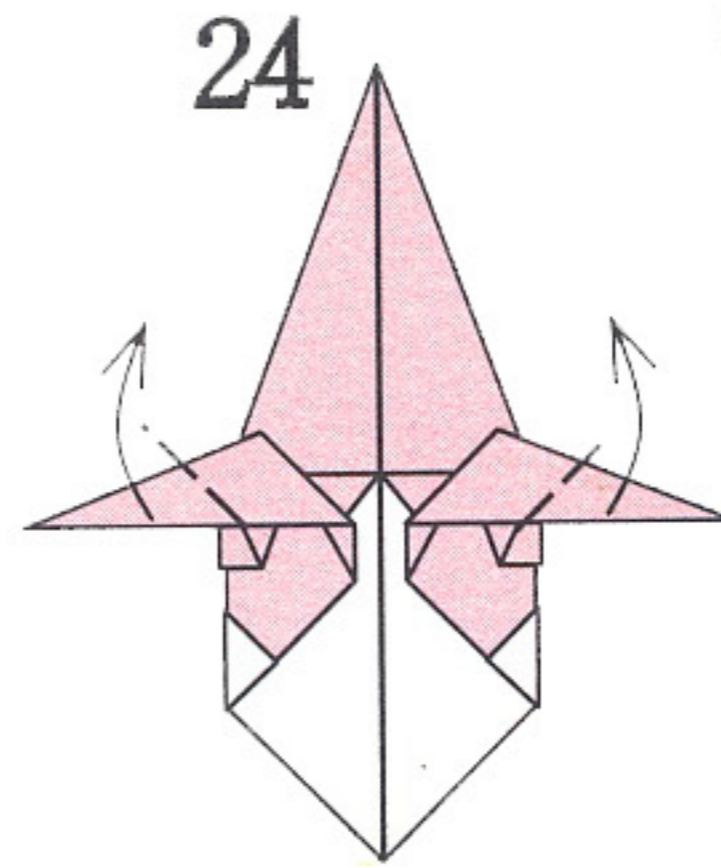
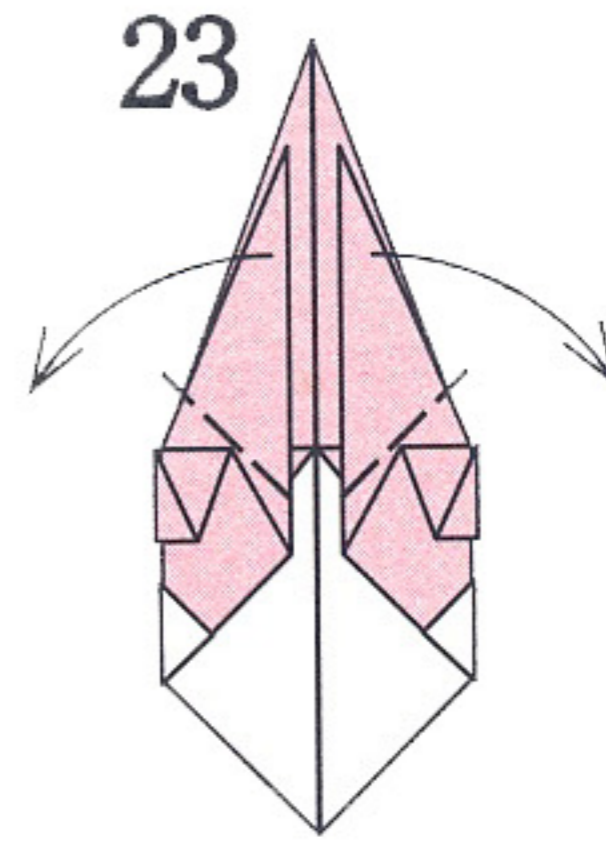

足の先を折り、同時に
全体に丸みをつける

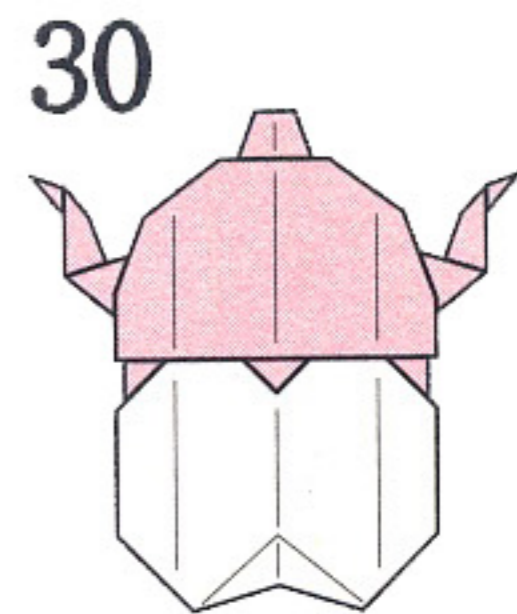

でき上がり

カミキリムシ



長い触角と、するどいあごをもつ昆虫です。折り紙では特徴的な触角を折り出しています。

折り紙 1 枚

1

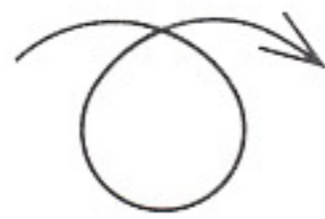
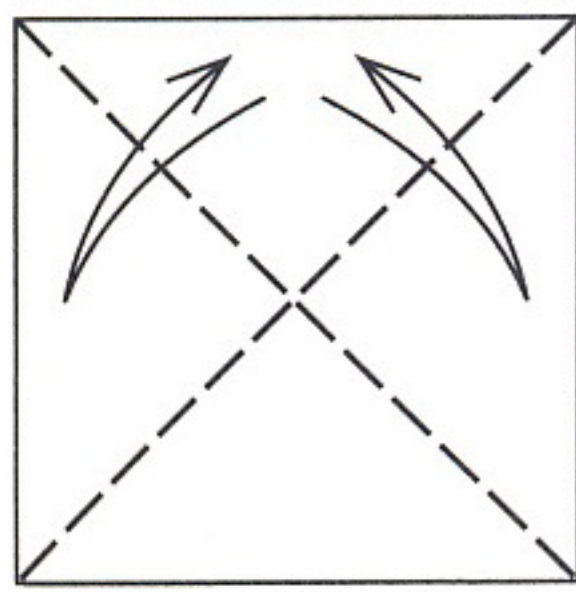

2

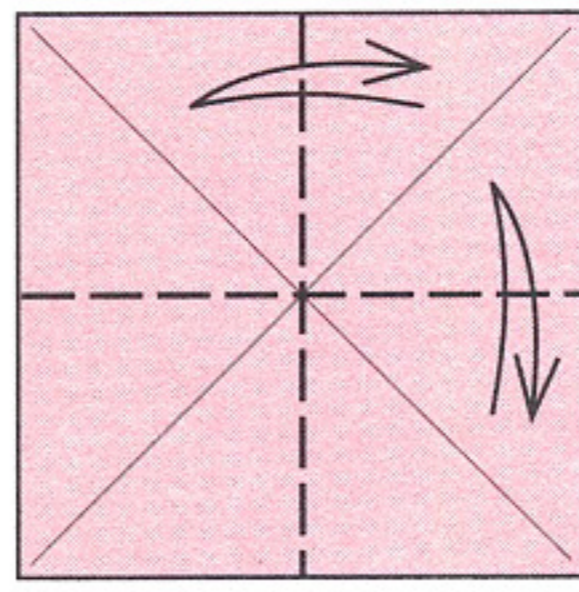

3

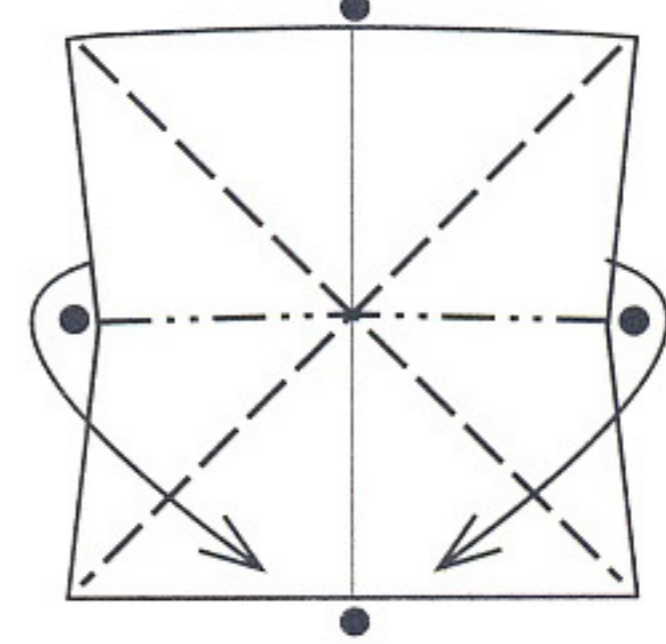

折りすじにそって
まとめる



5

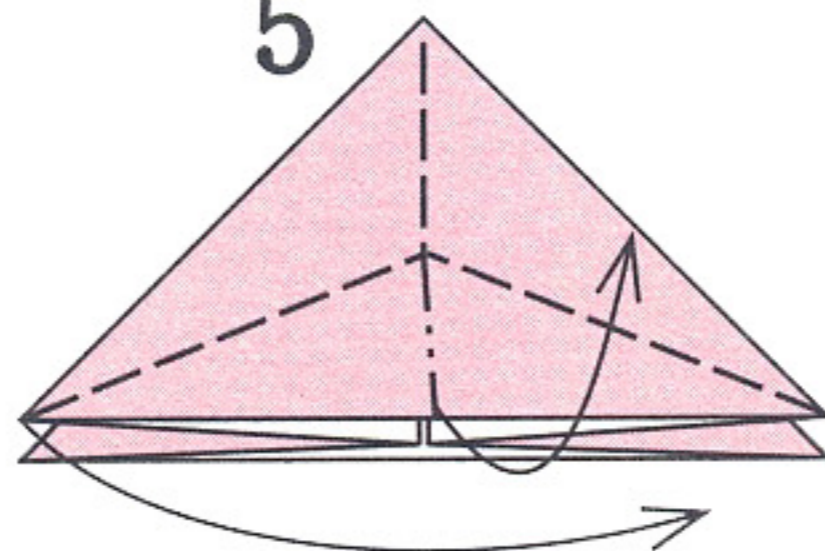

つけた折りすじにそって
折りながら全体を閉じる

4

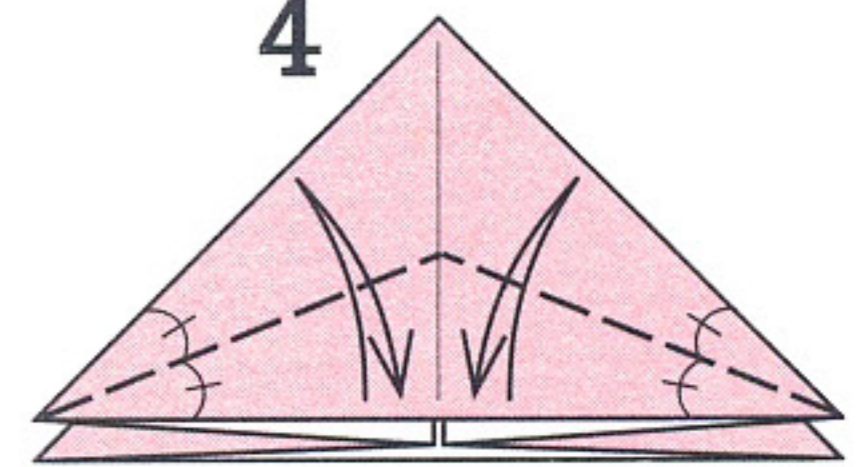

上の1枚だけ
折りすじをつける

6

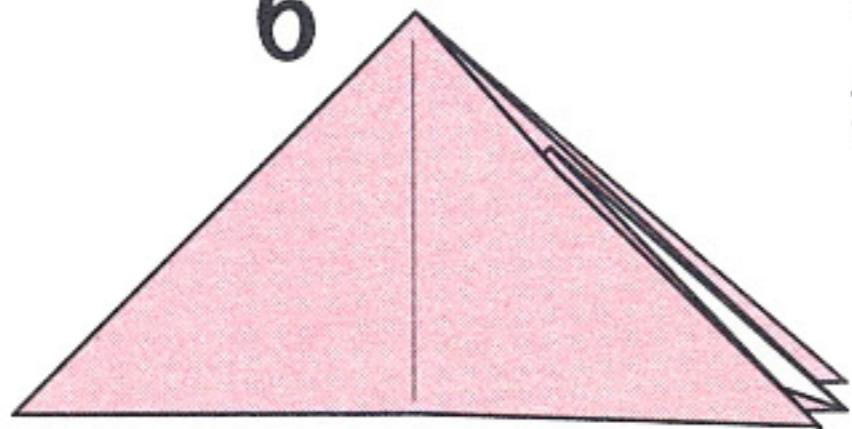

7

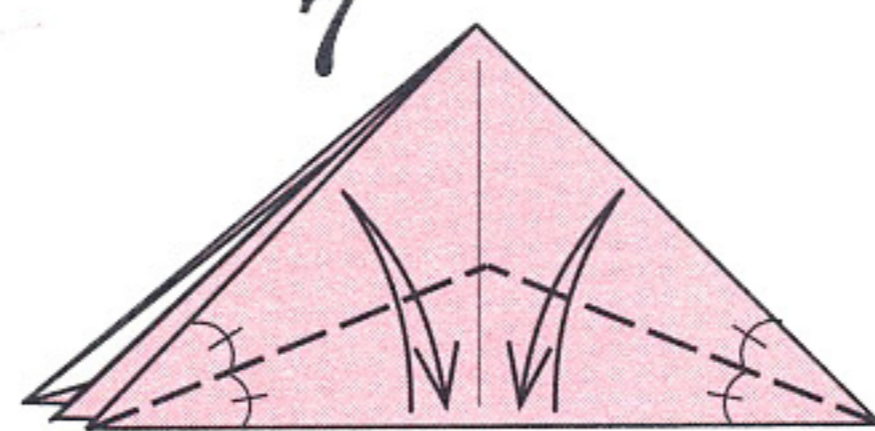

上の1枚だけ
折りすじをつける

8

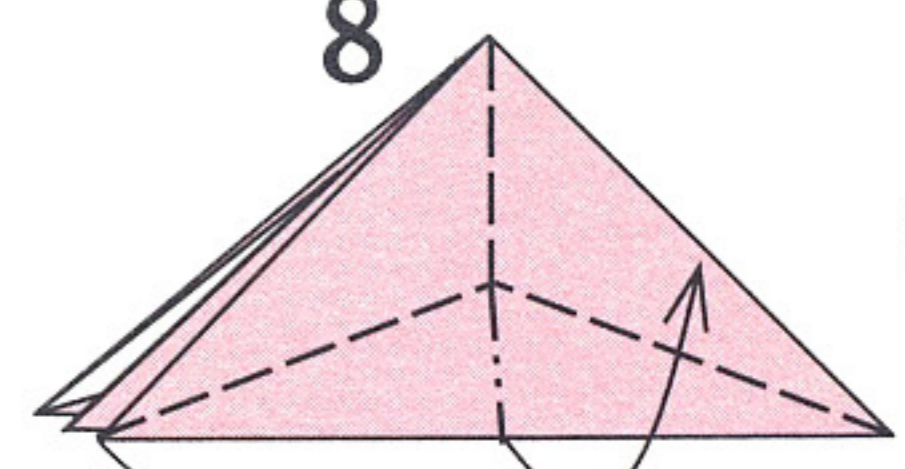

つけた折りすじにそって
折りながら全体を閉じる

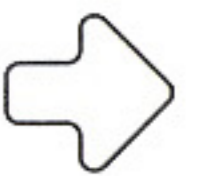

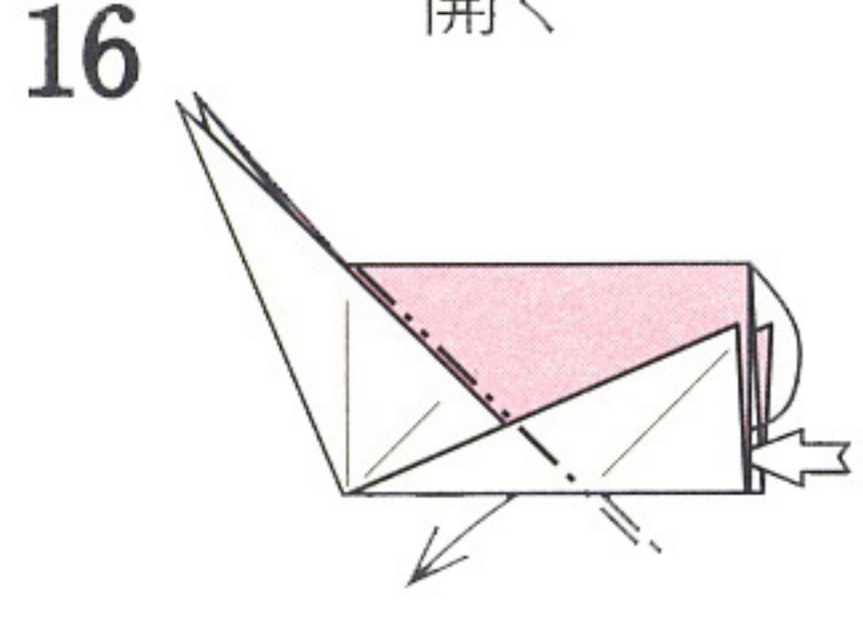
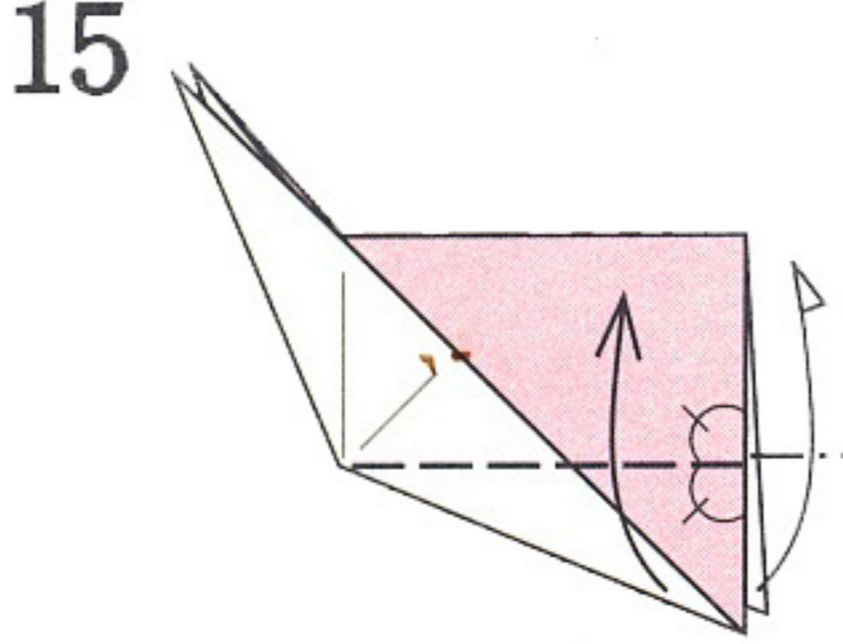
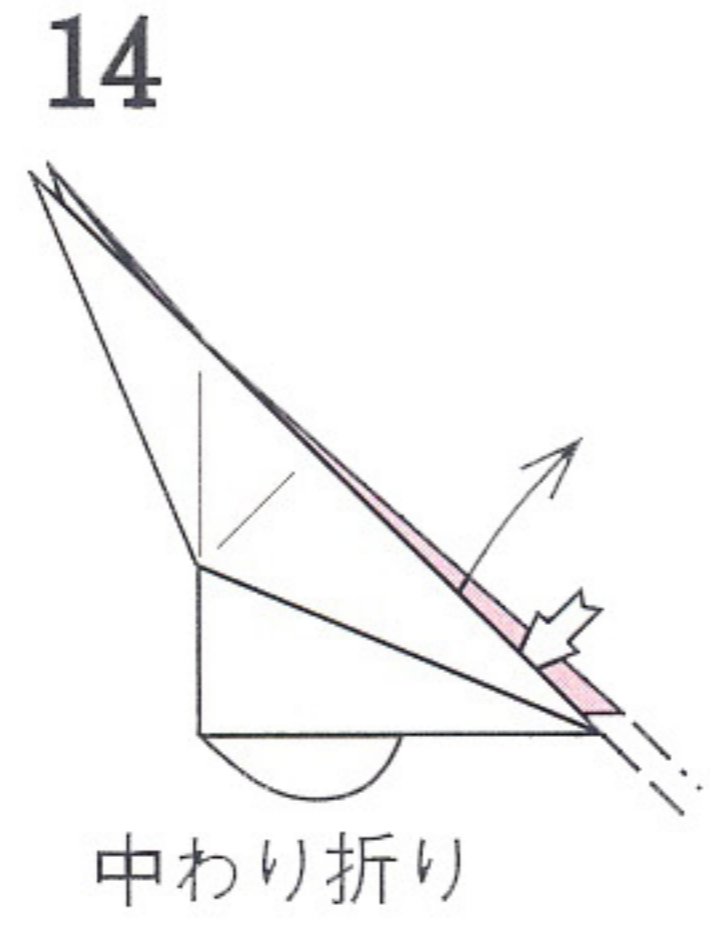
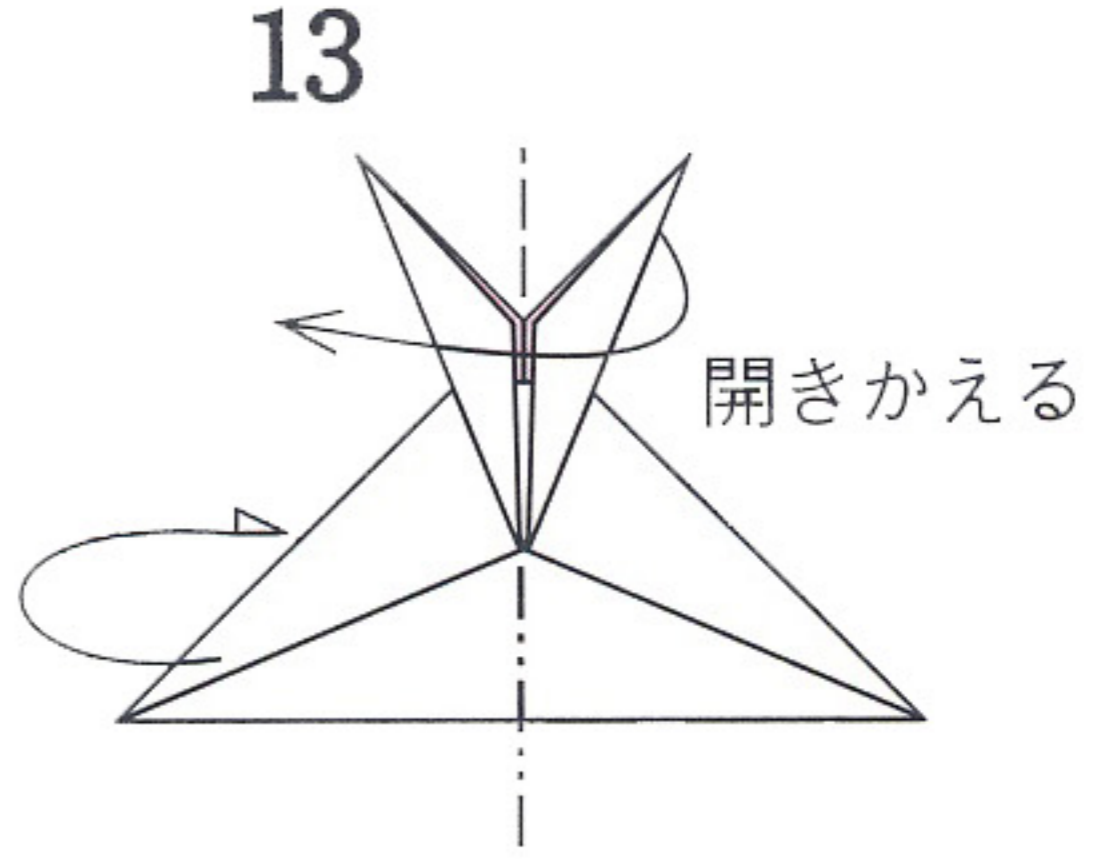
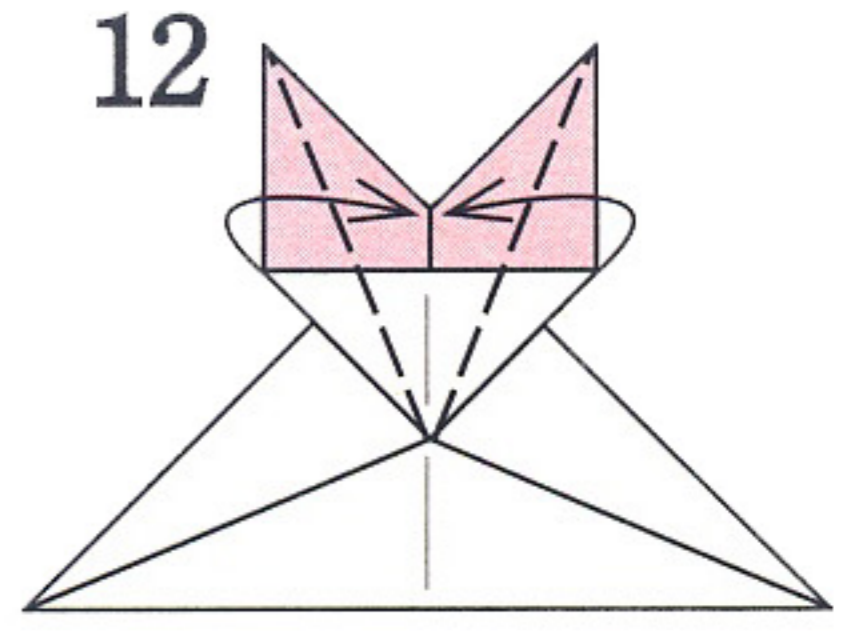
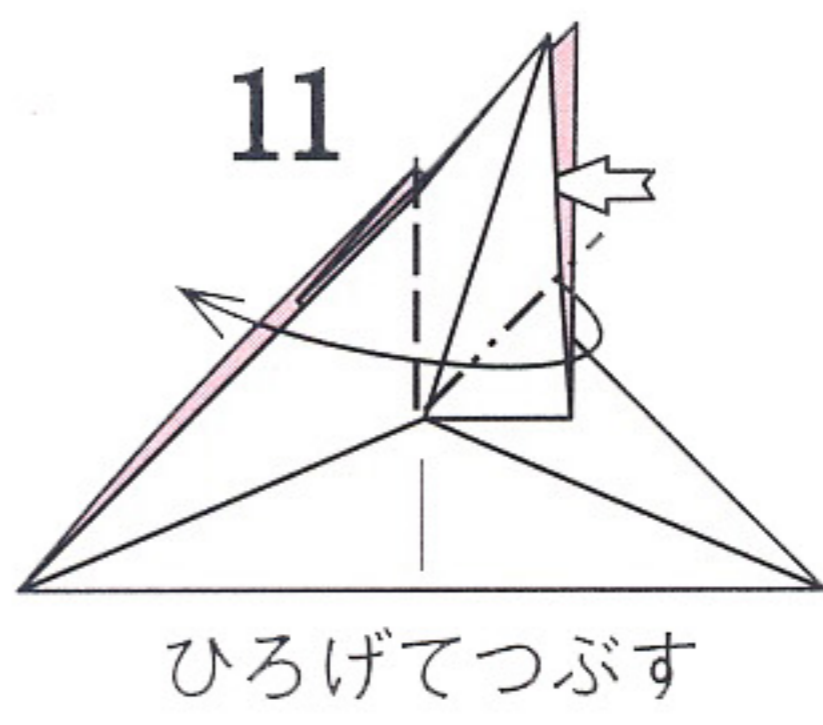
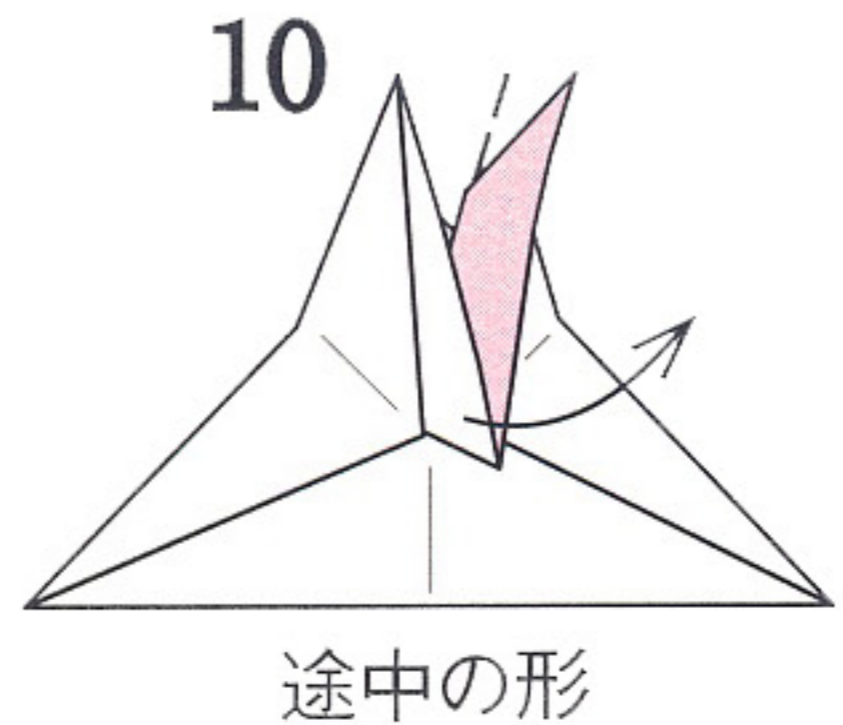
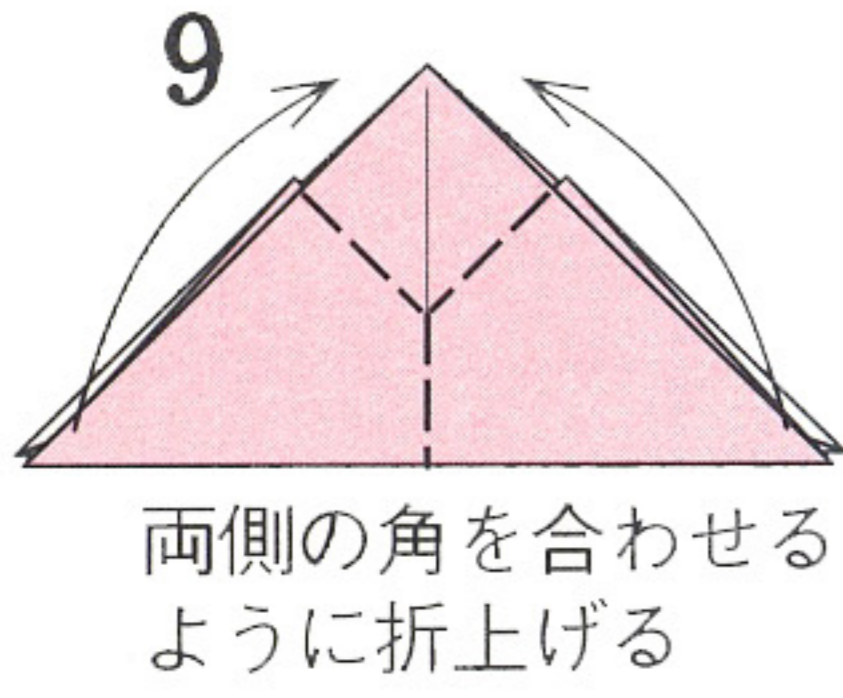

折ったところを重ね
たまま中わり折り

開く

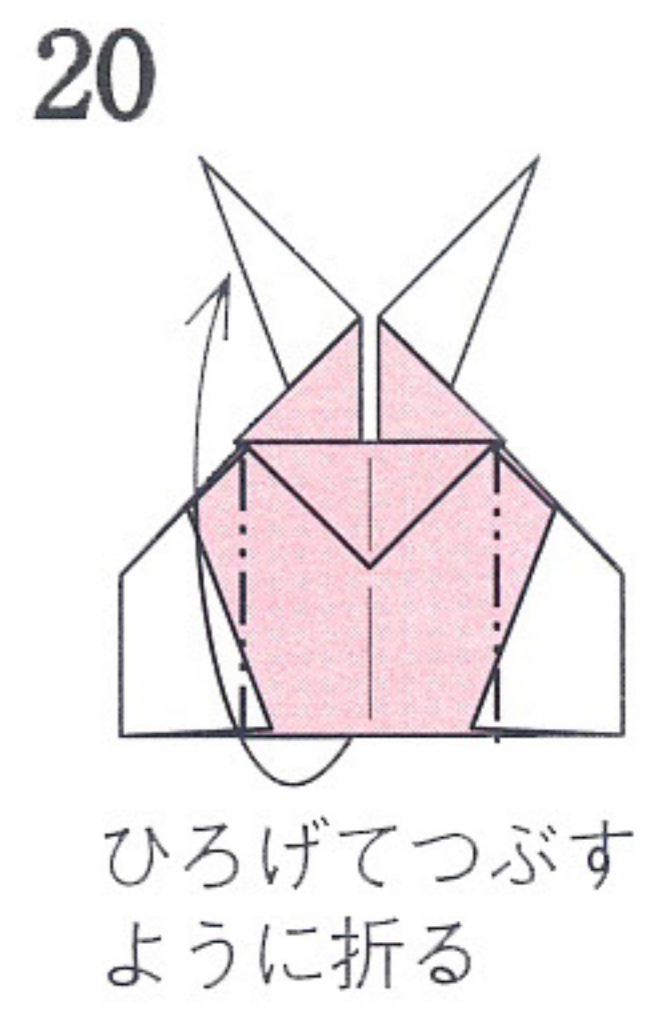
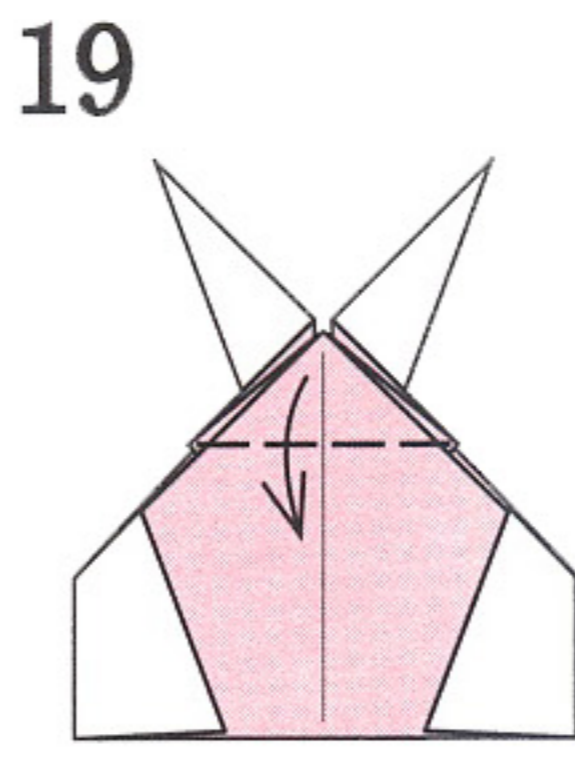
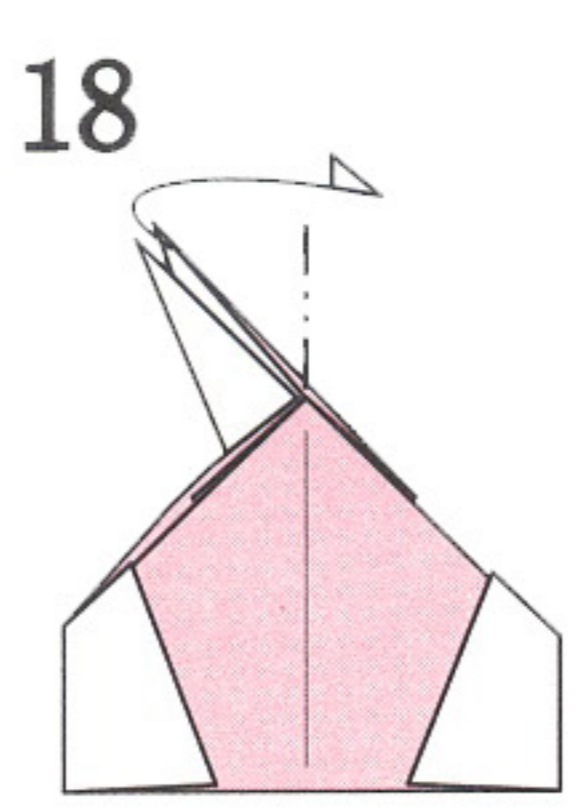
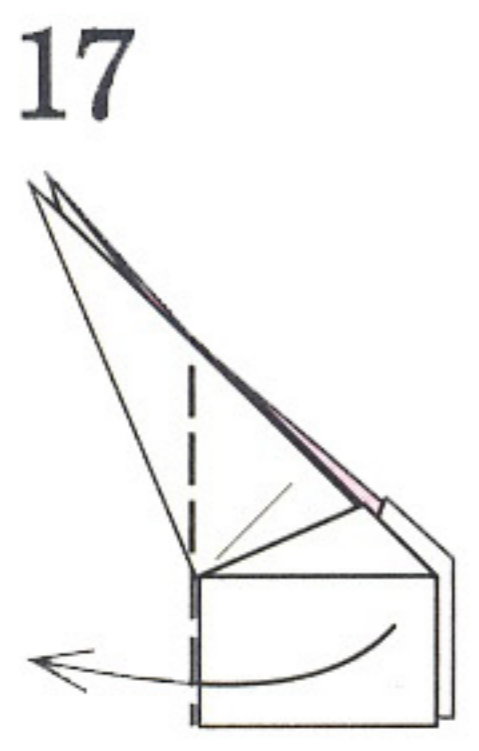

21

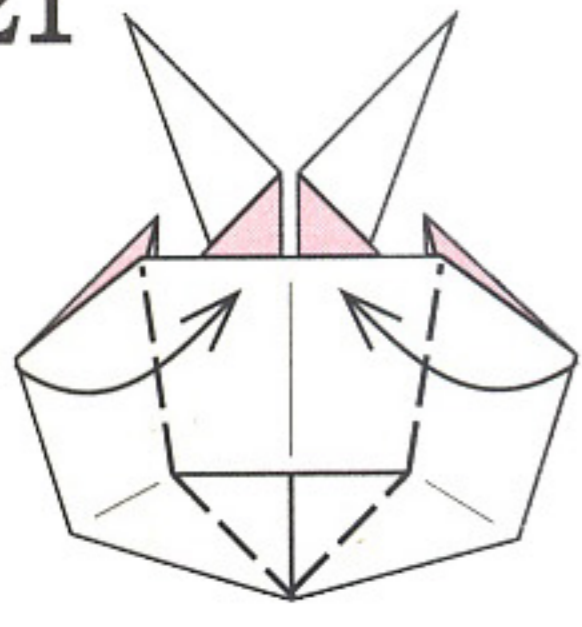

途中の形

22

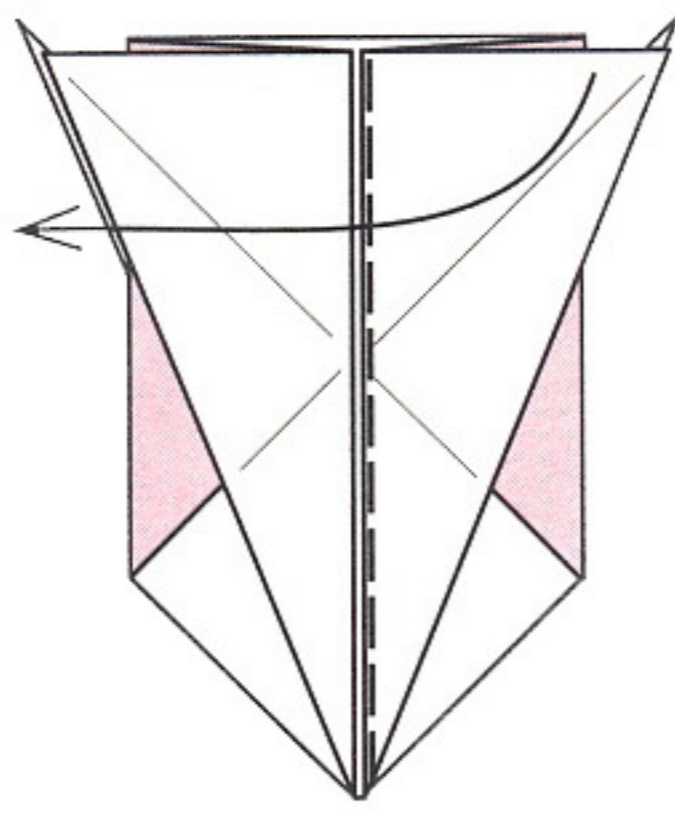

23

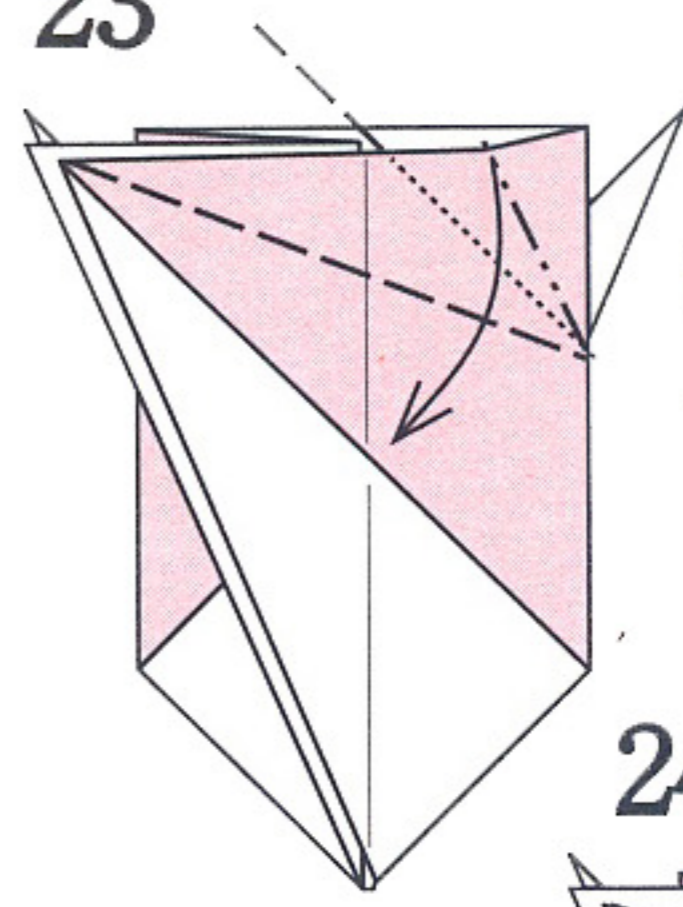

引きよせる
ように折る

24

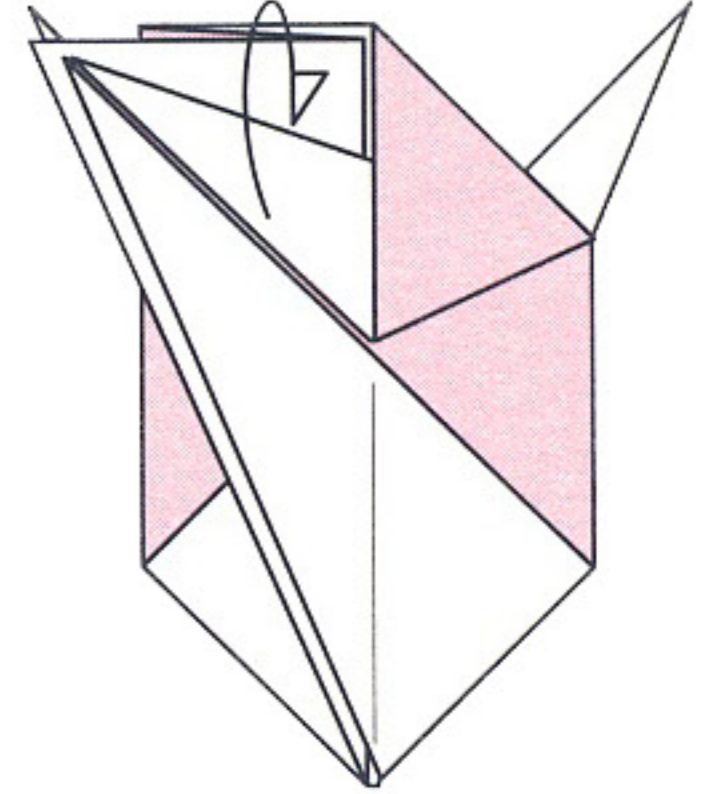

後ろ側に折りかえす

27

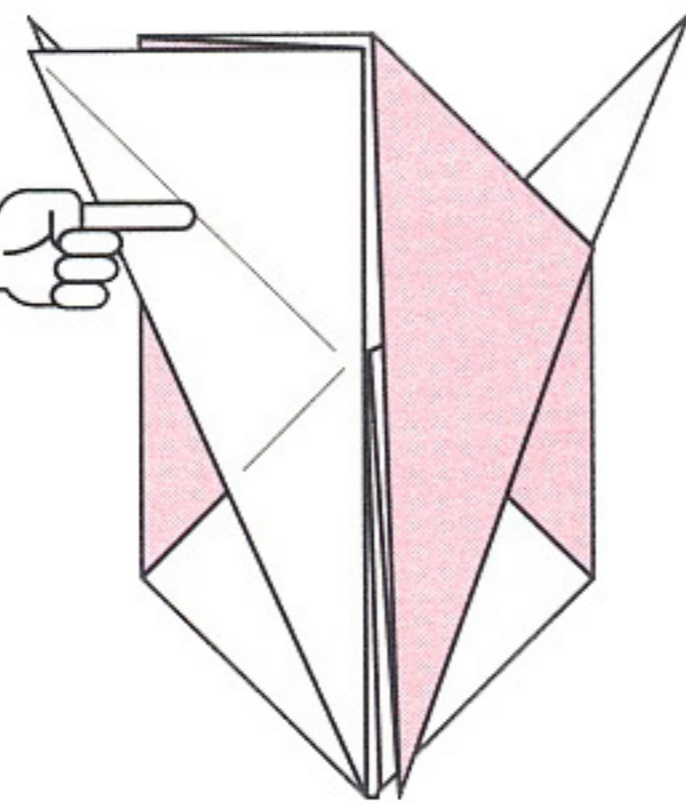

左側も22～26と
同じように折る

26

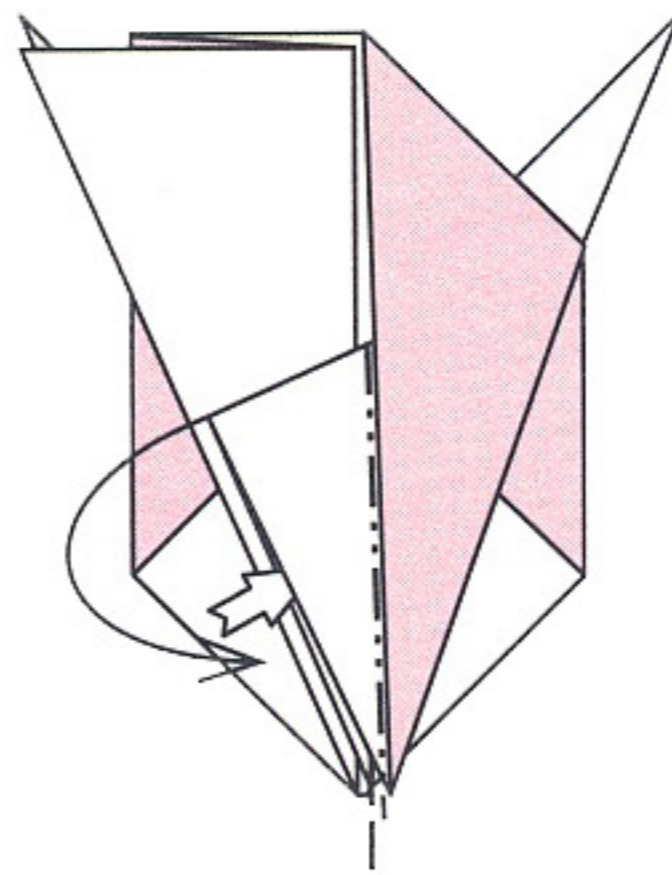

中わり折り

25

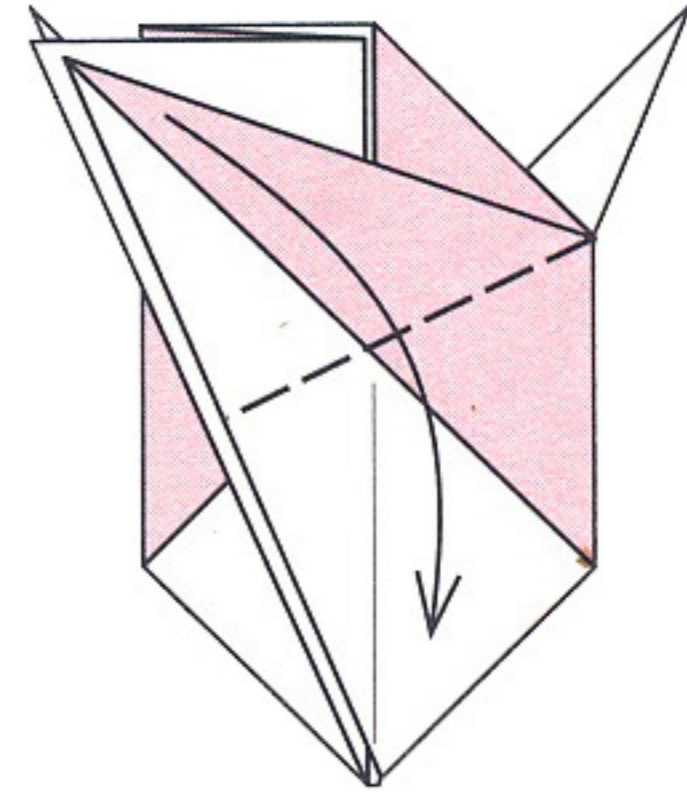

28

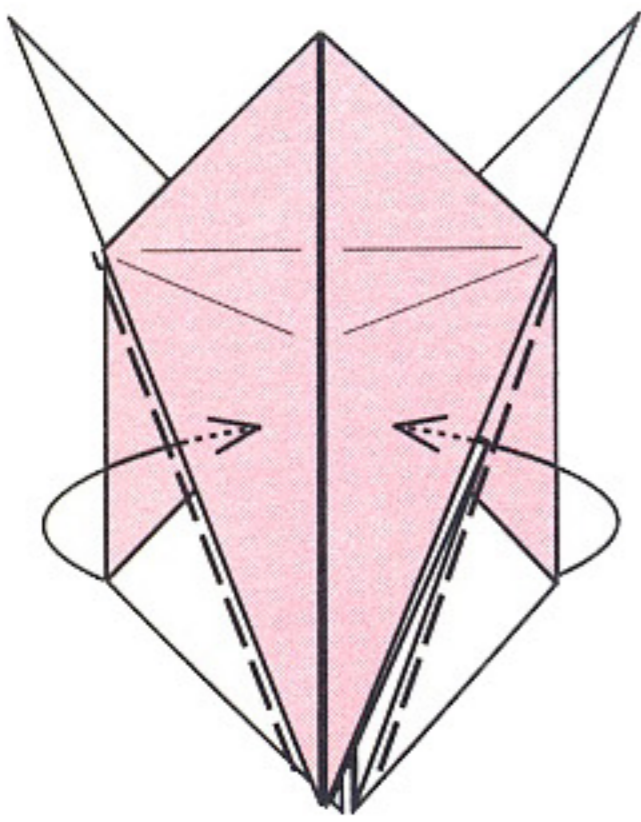

内側に折りこむ

29

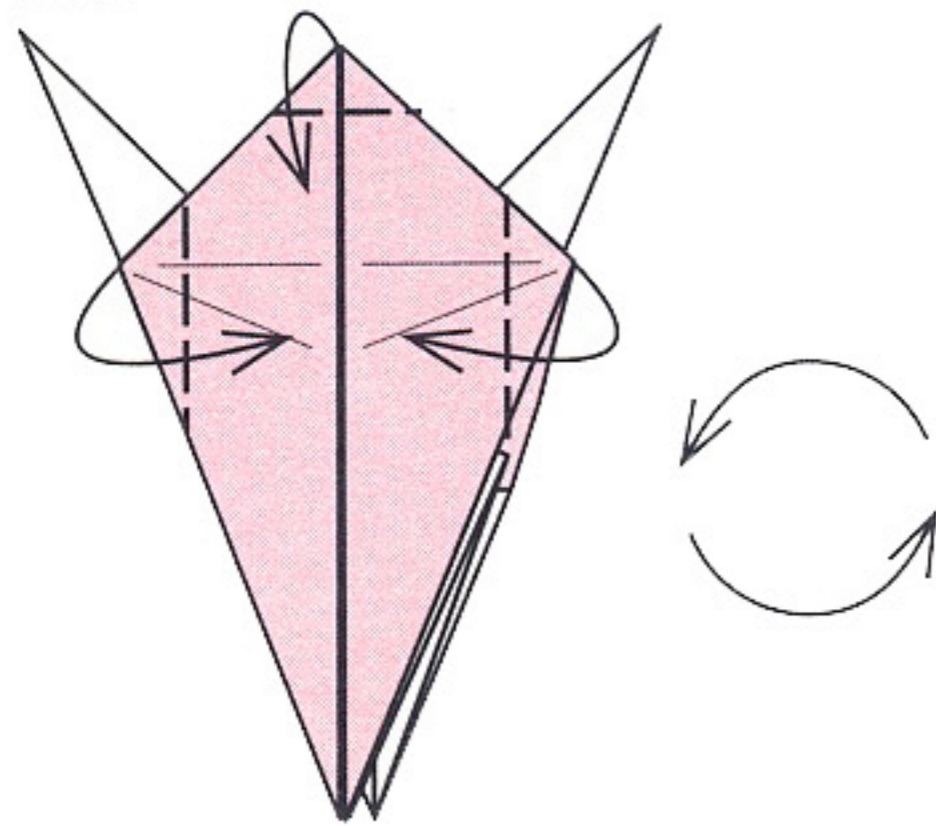

30

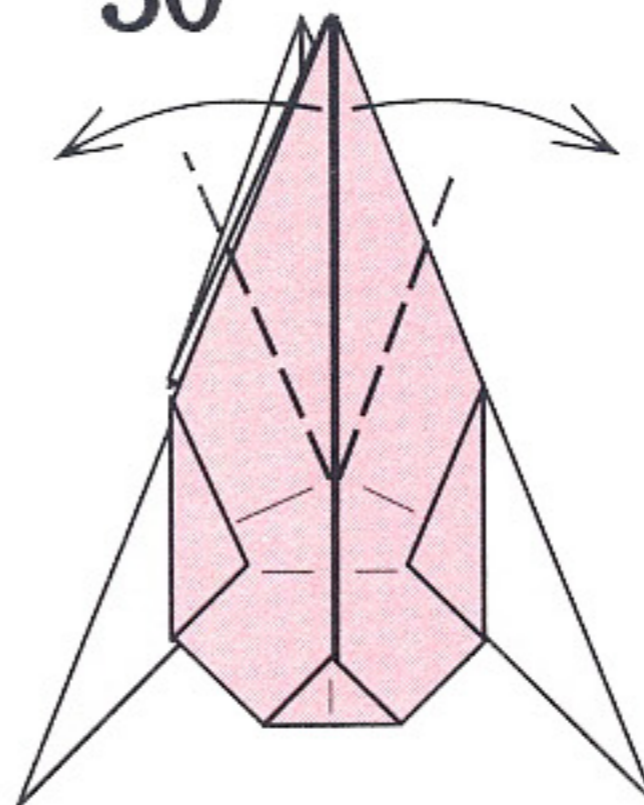

31

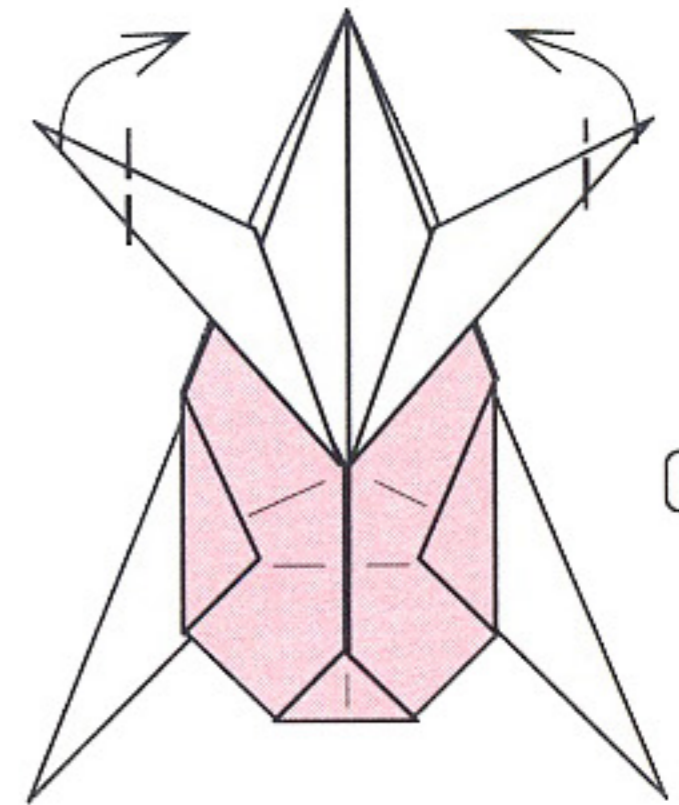

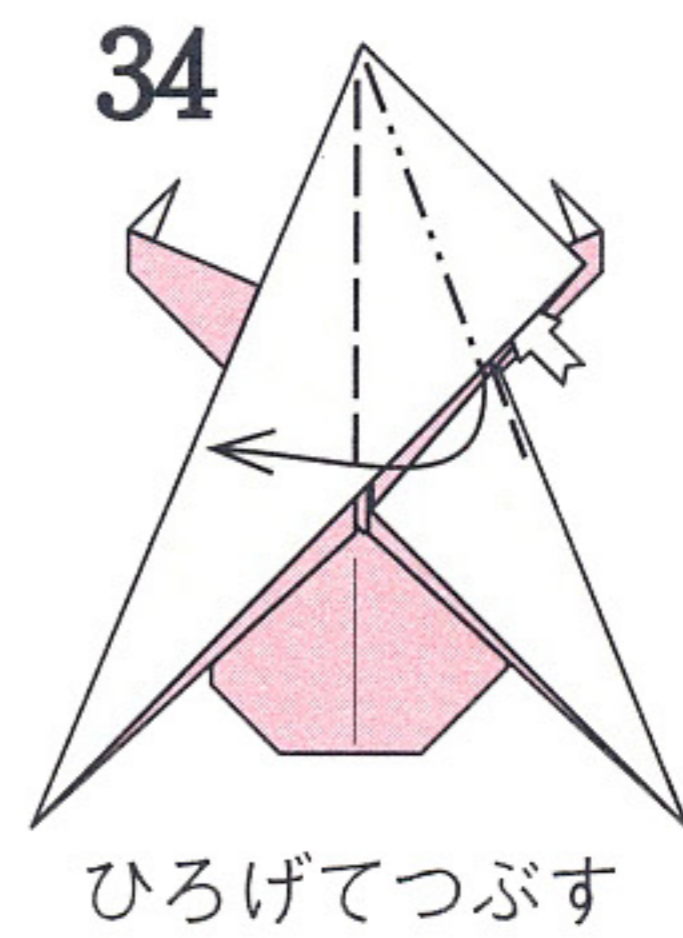
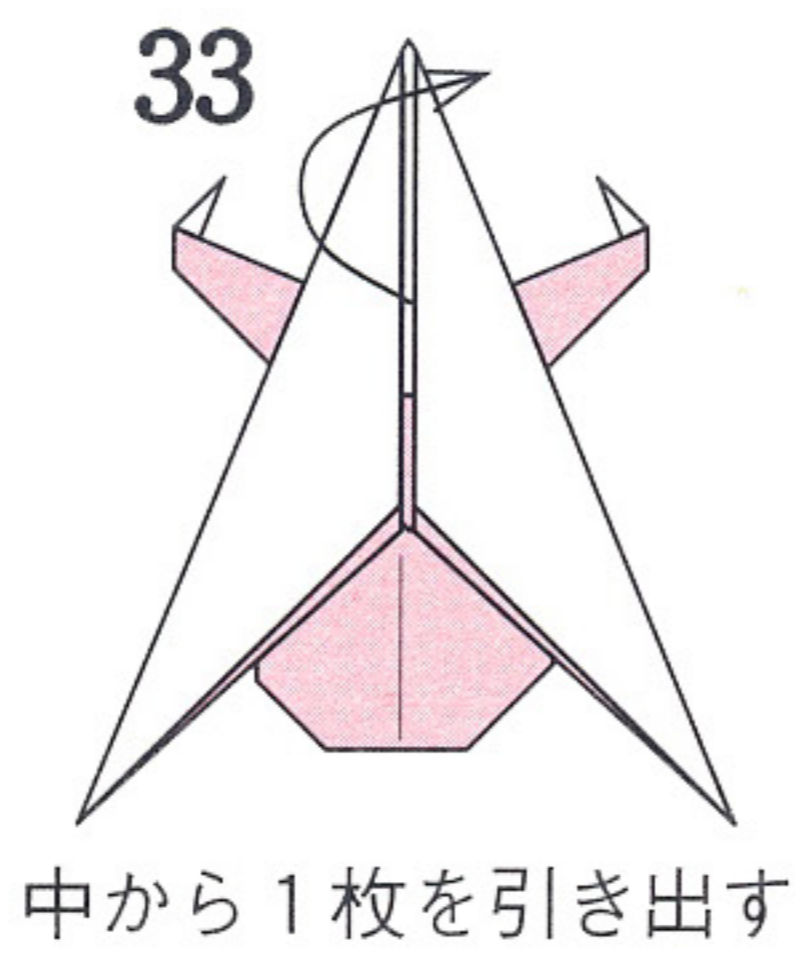
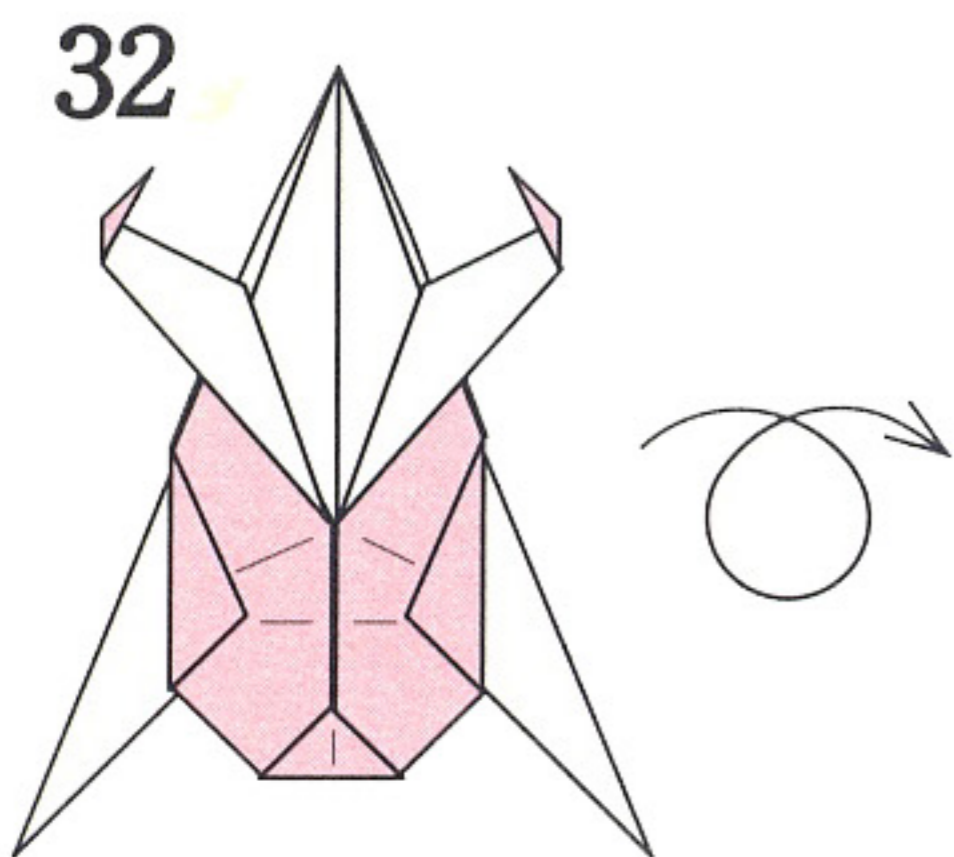
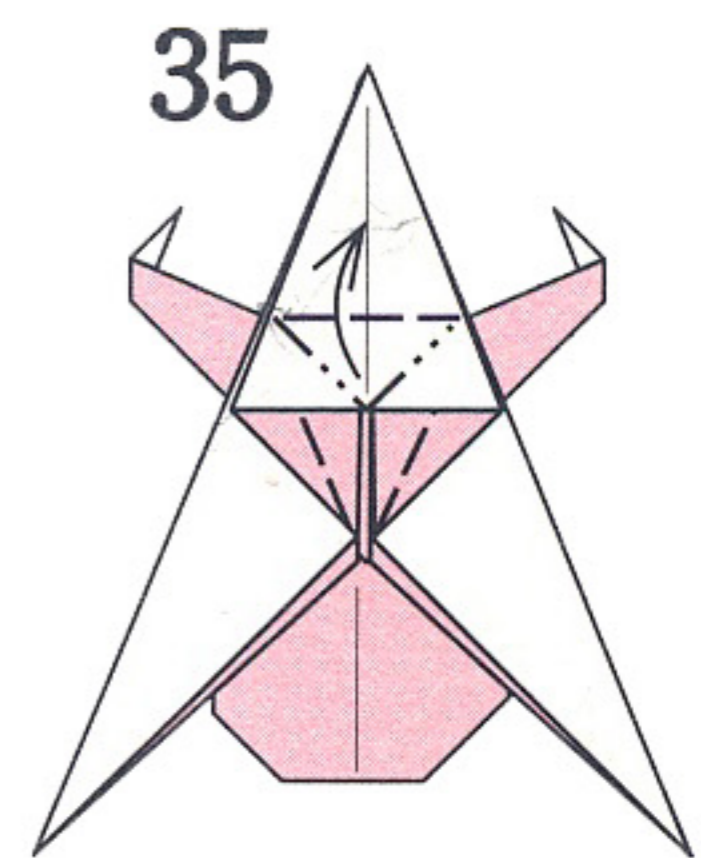
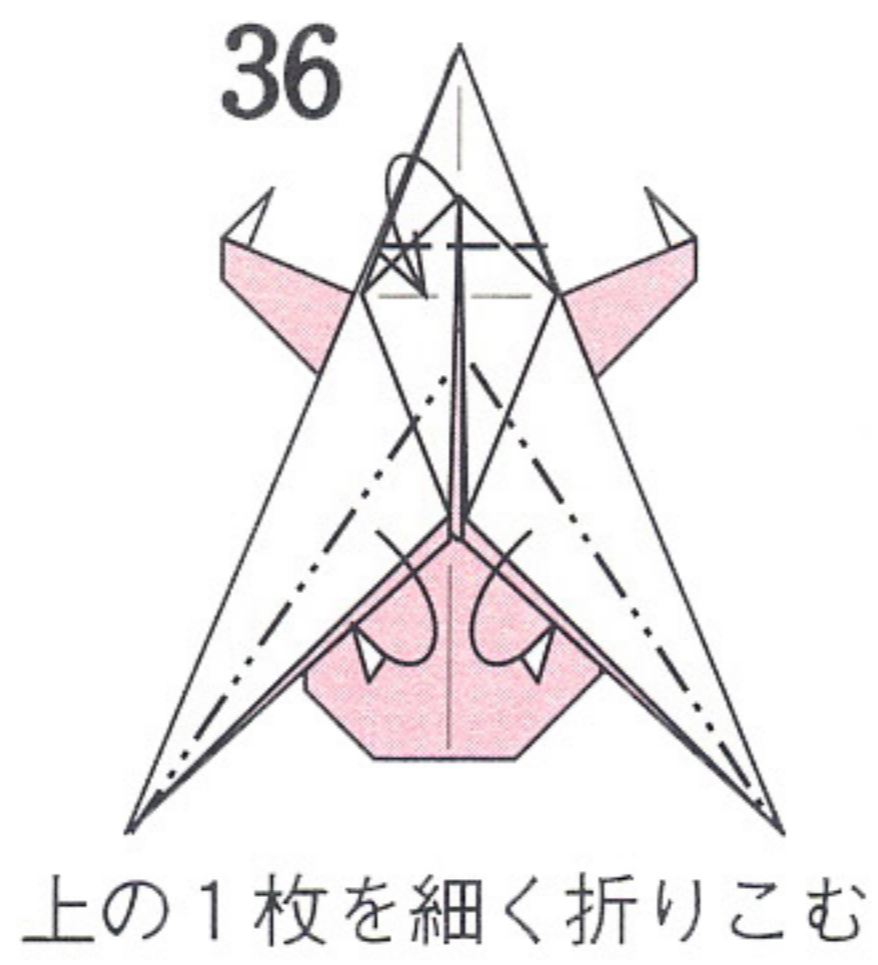
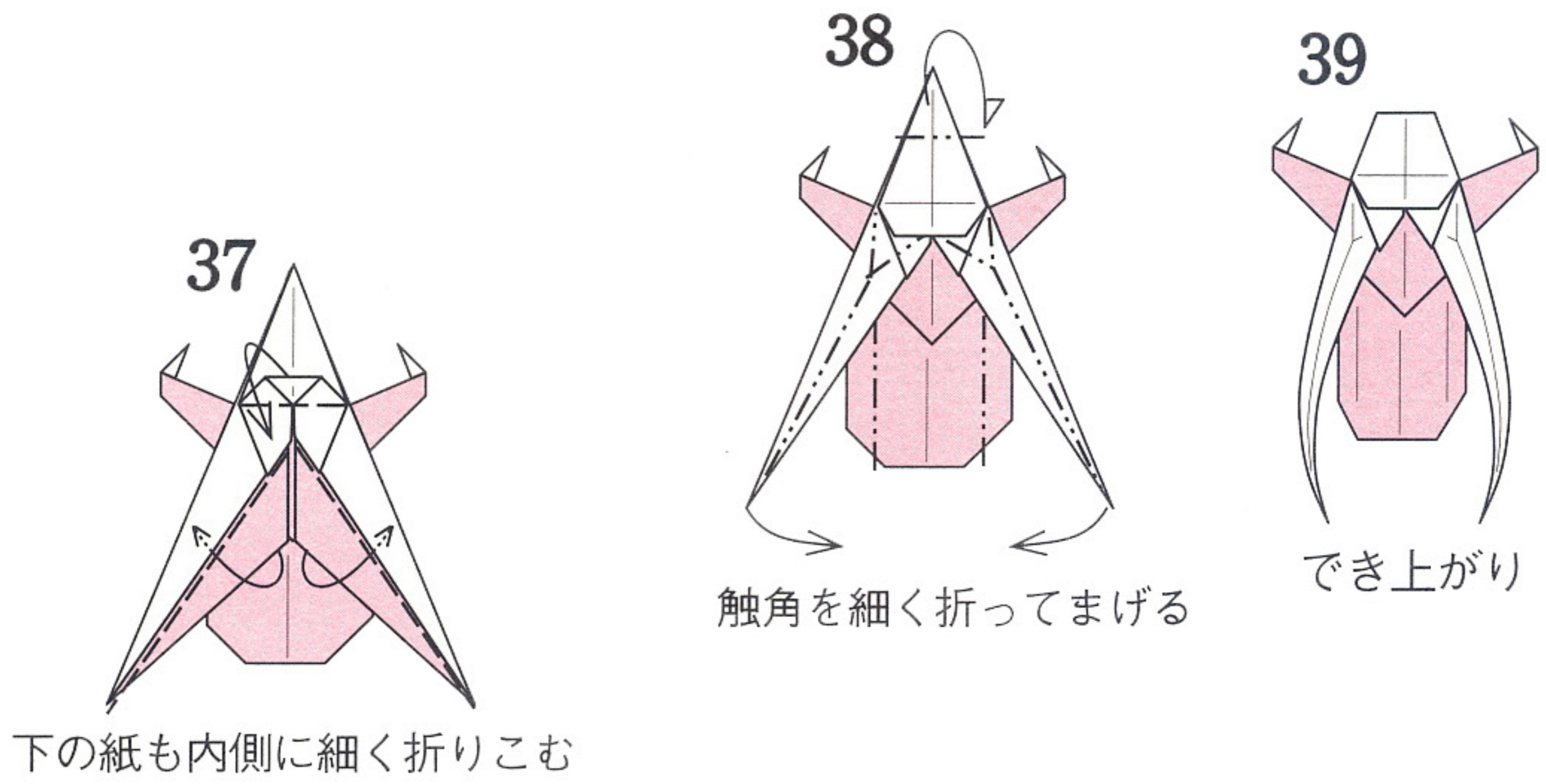

オオハナムグリ



アフリカに棲息している世界一大きいコガネムシの仲間です。オスの頭には小さなつのがあります。

折り紙 1 枚

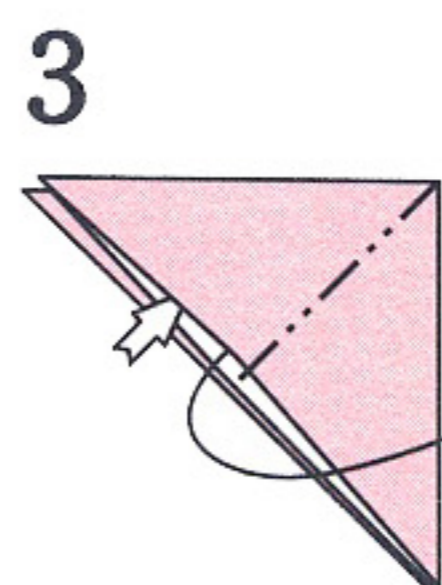
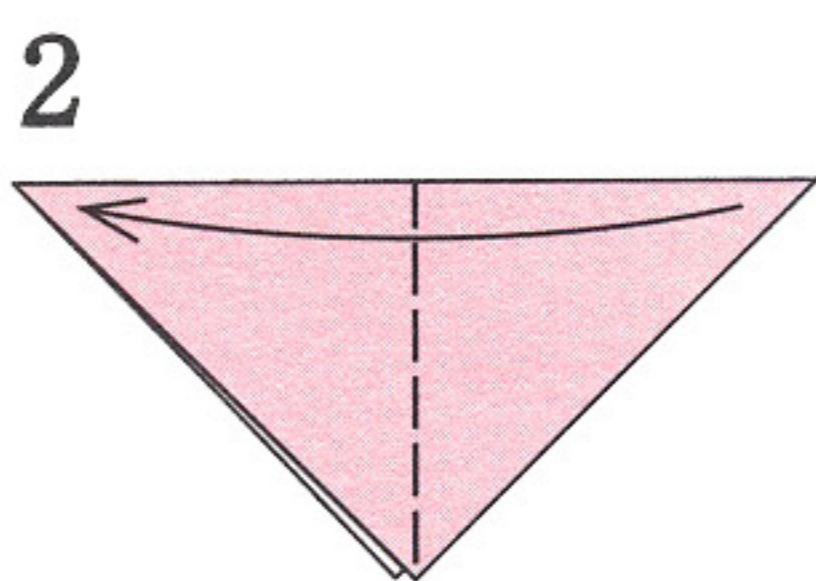
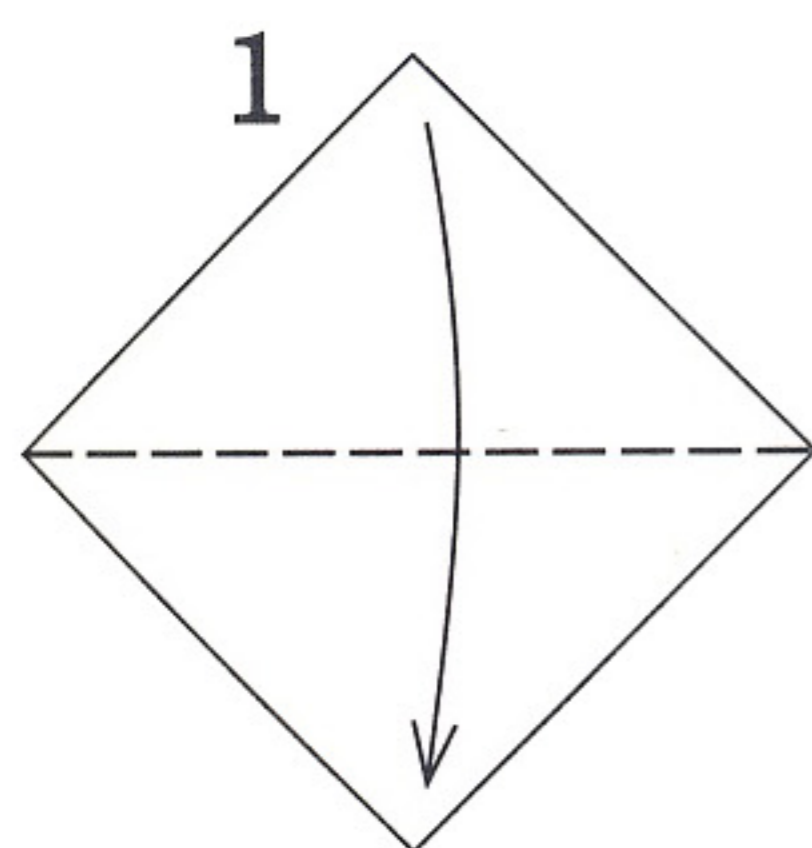

ひろげてつぶす

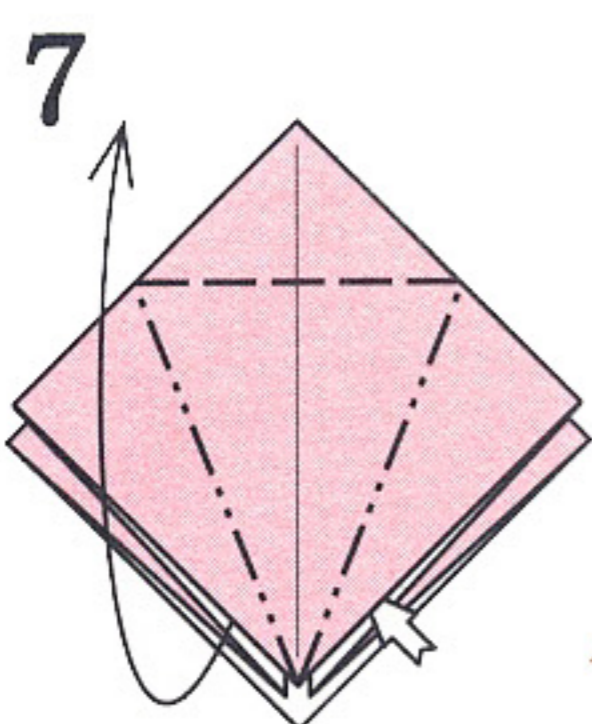
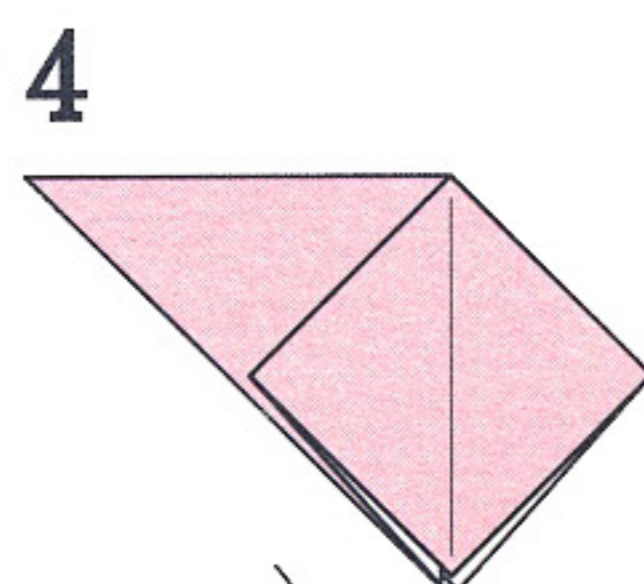

ひろげてつぶす

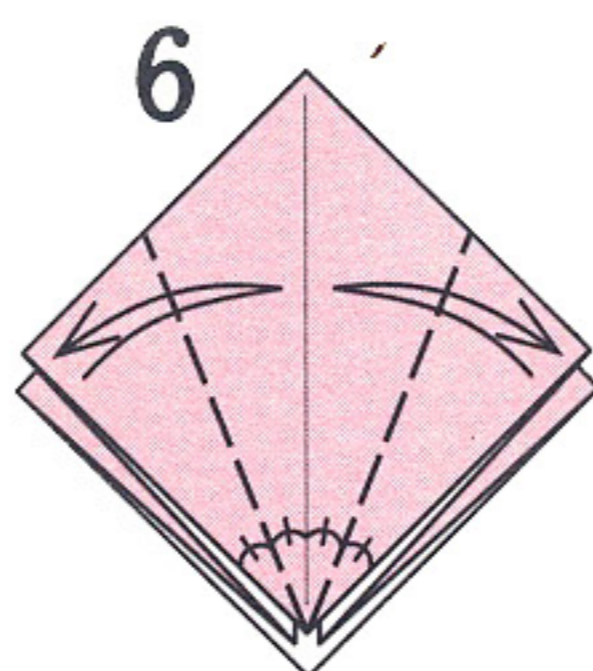

折りすじをつける。
後ろ側も同じ

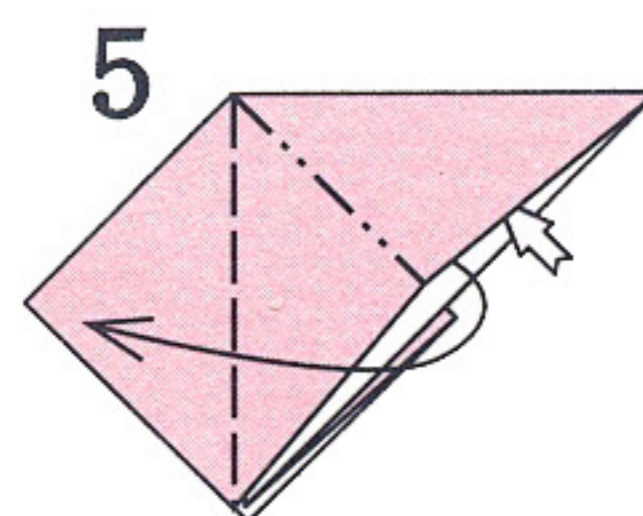

ひろげてつぶす

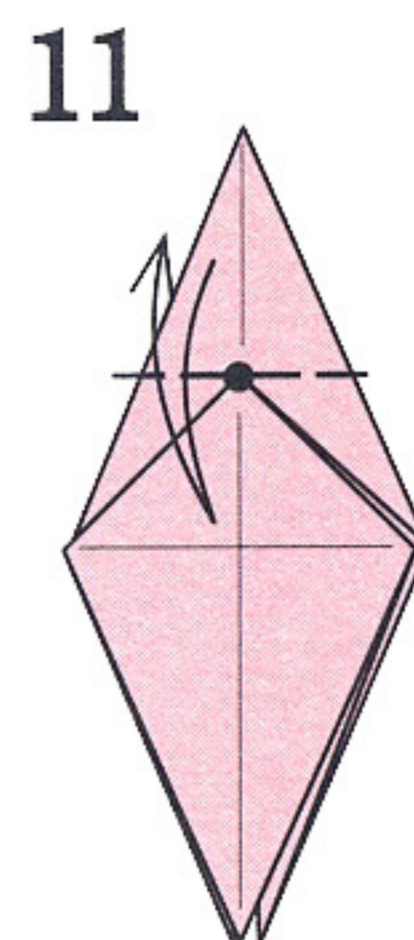
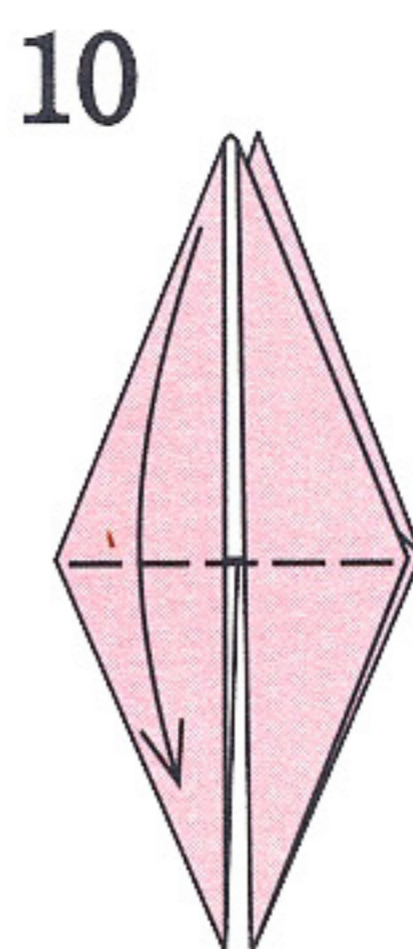
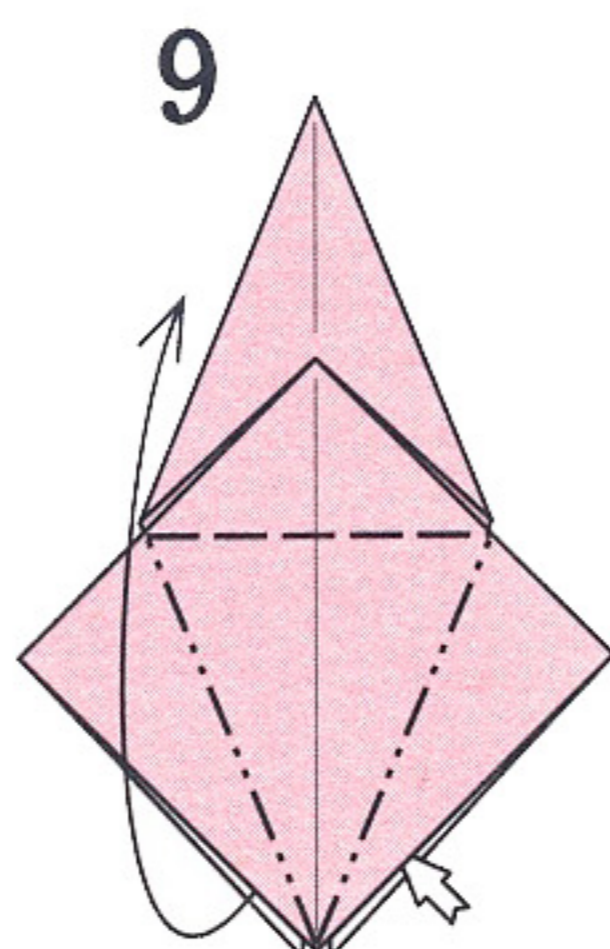
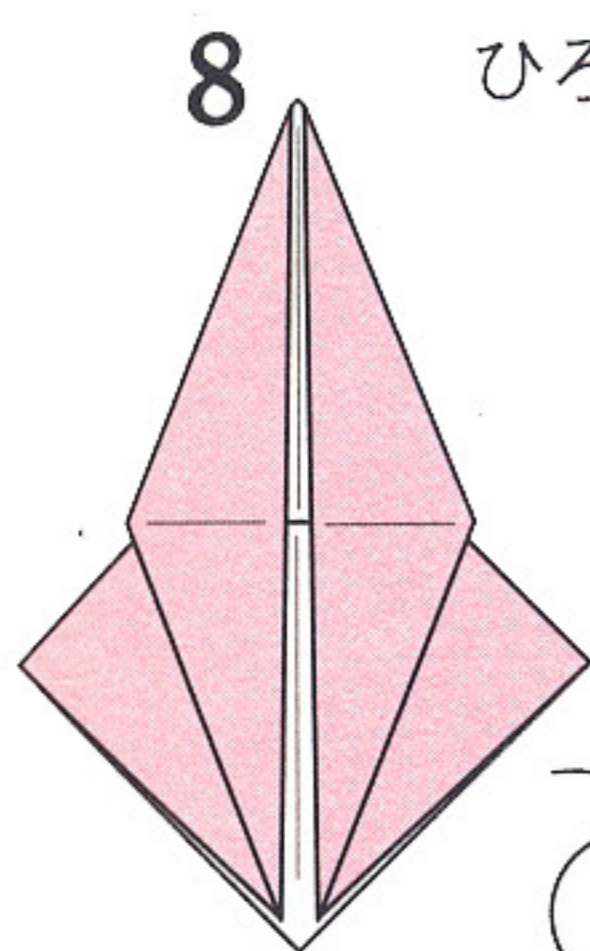

折りすじをつける

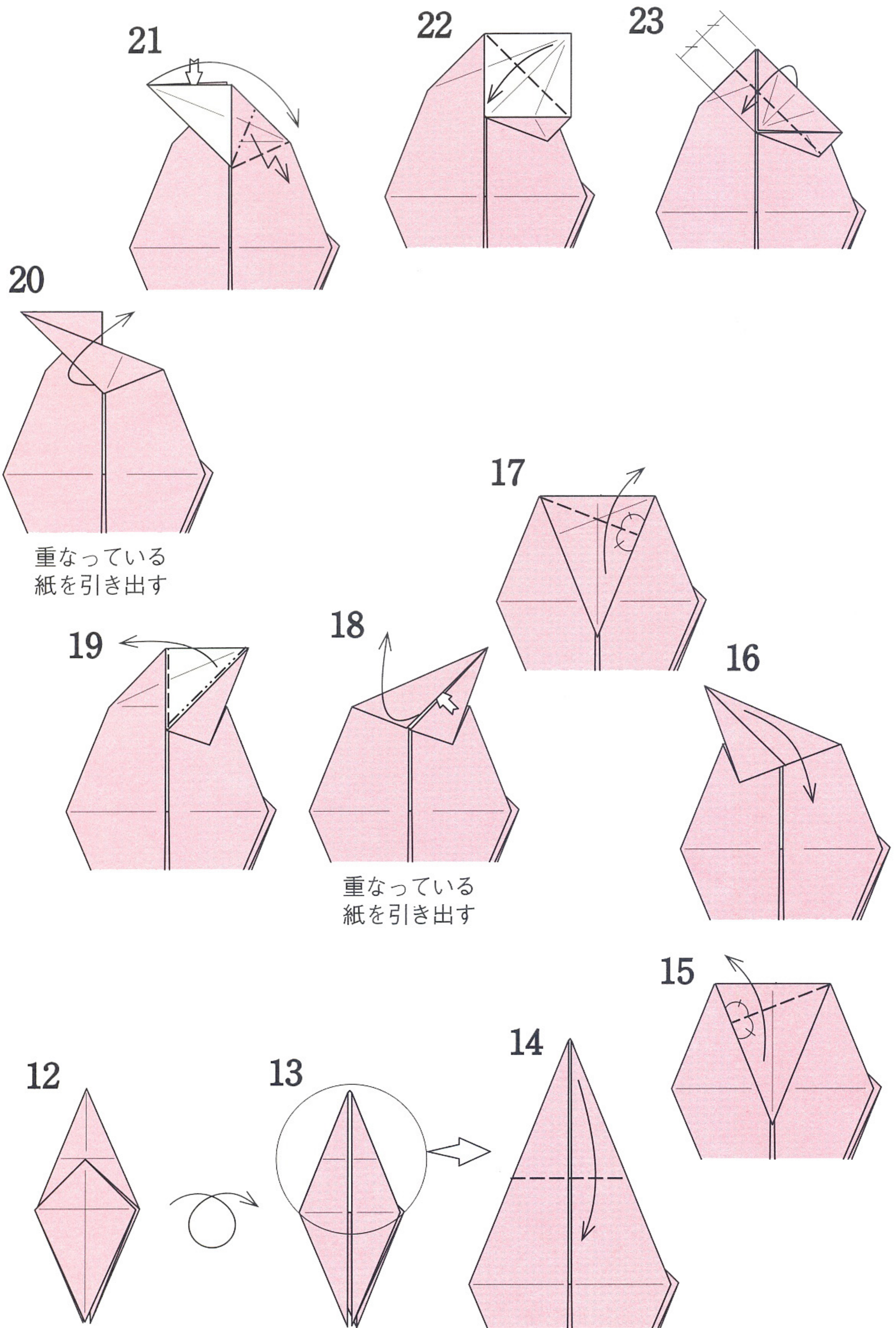

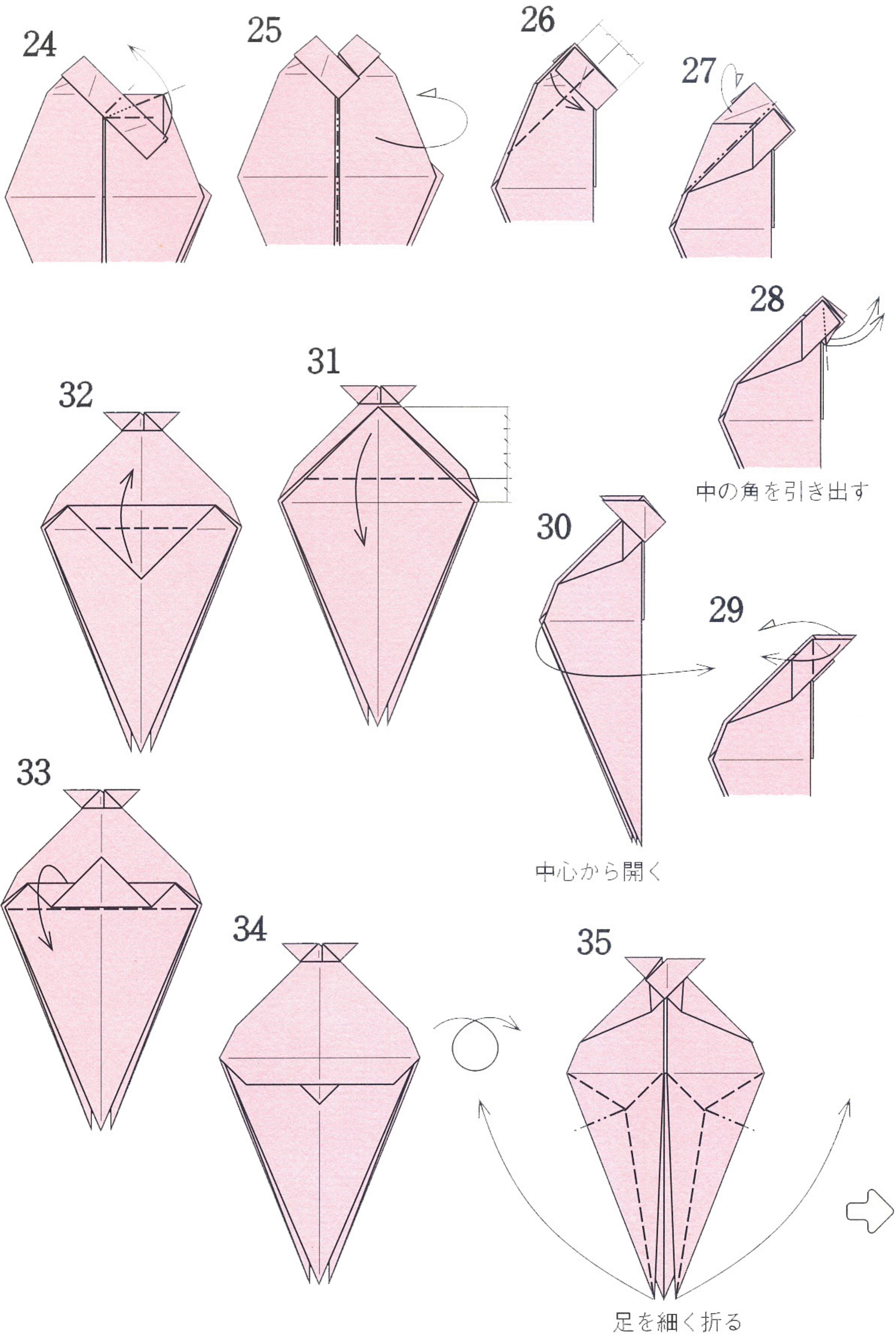

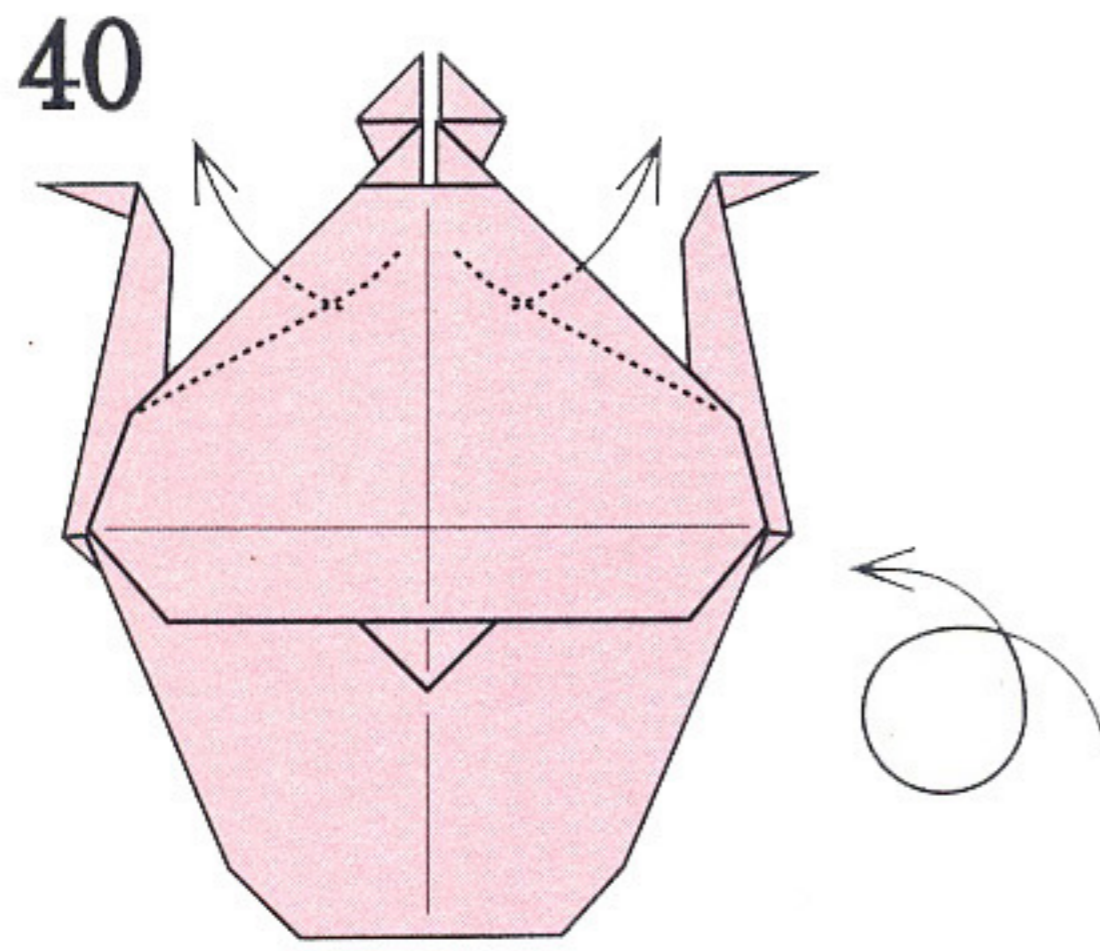
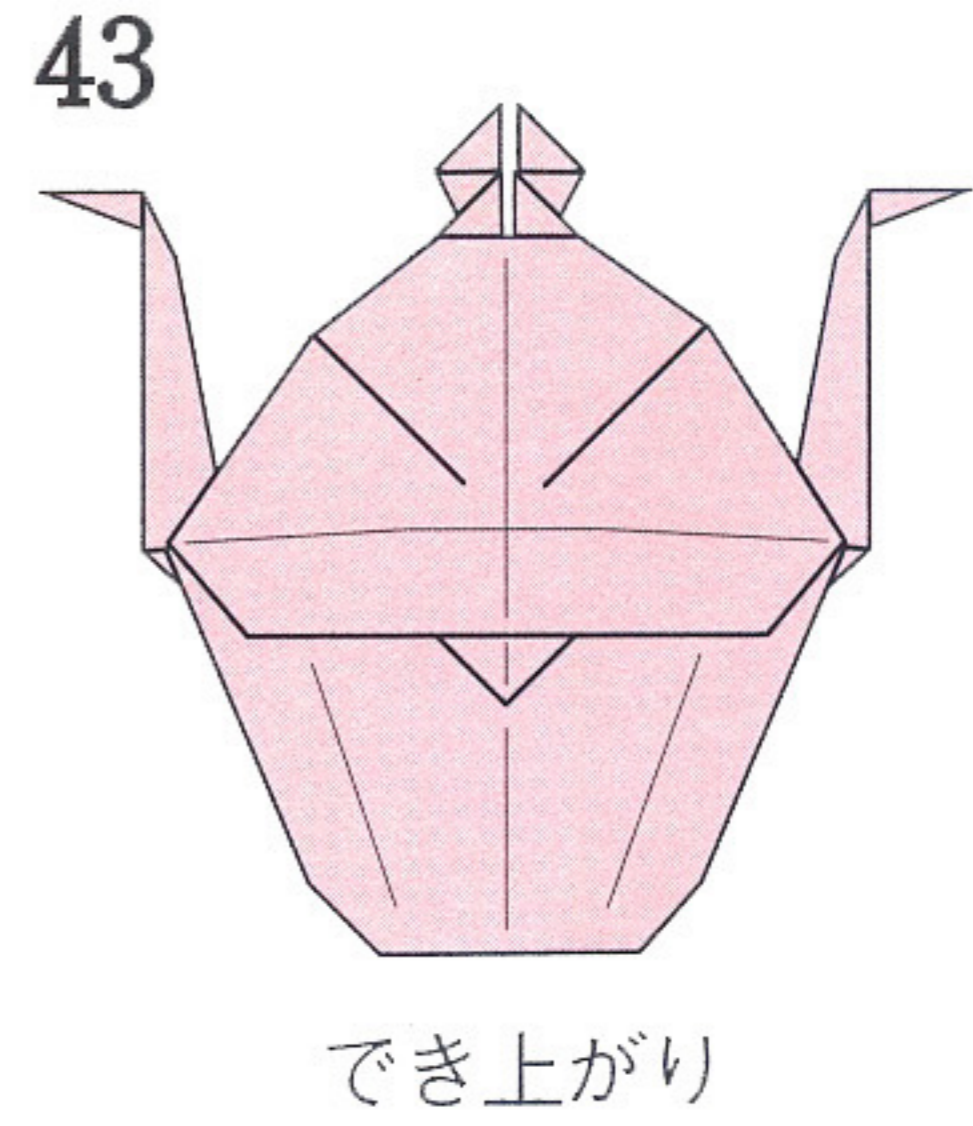
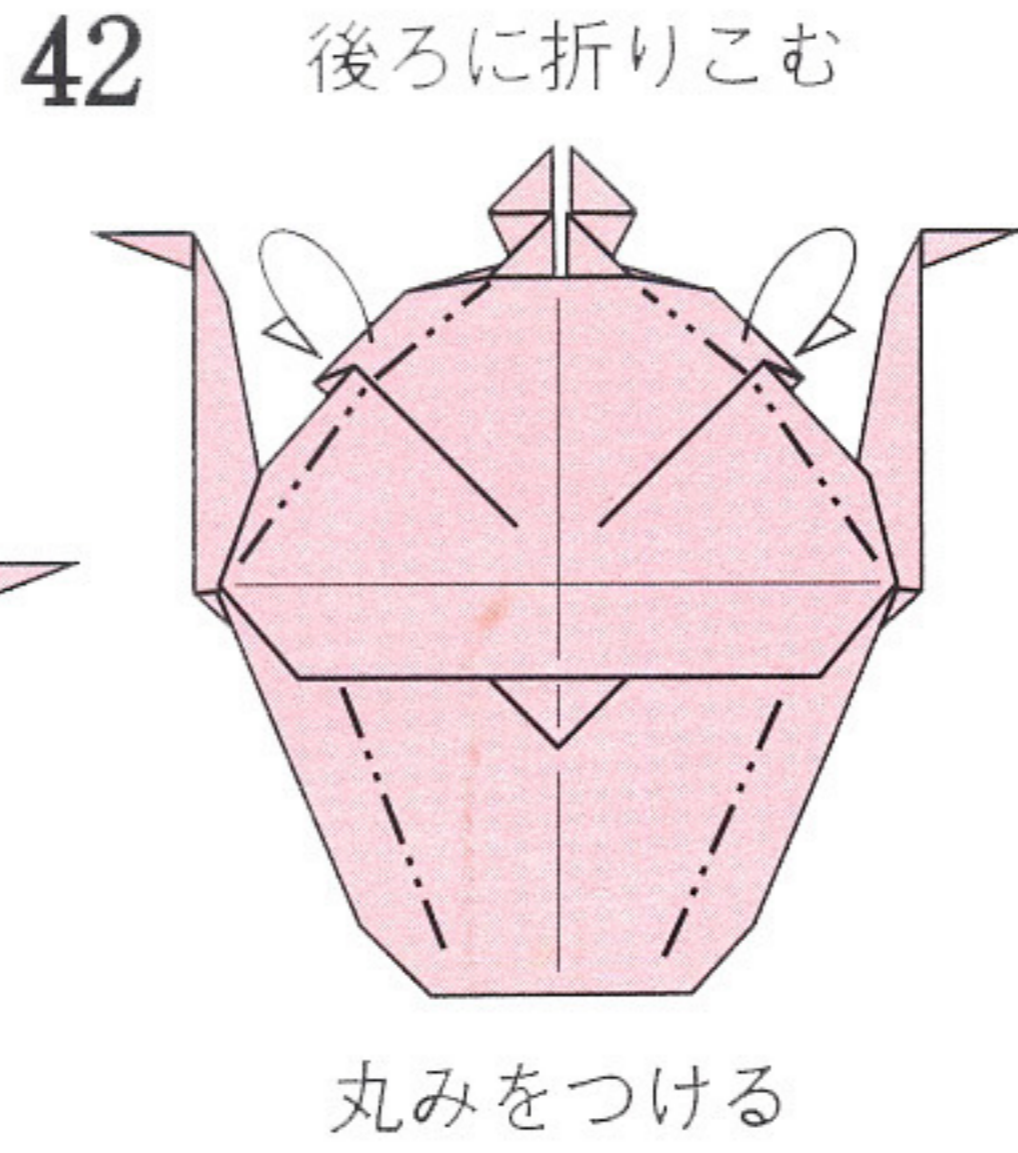
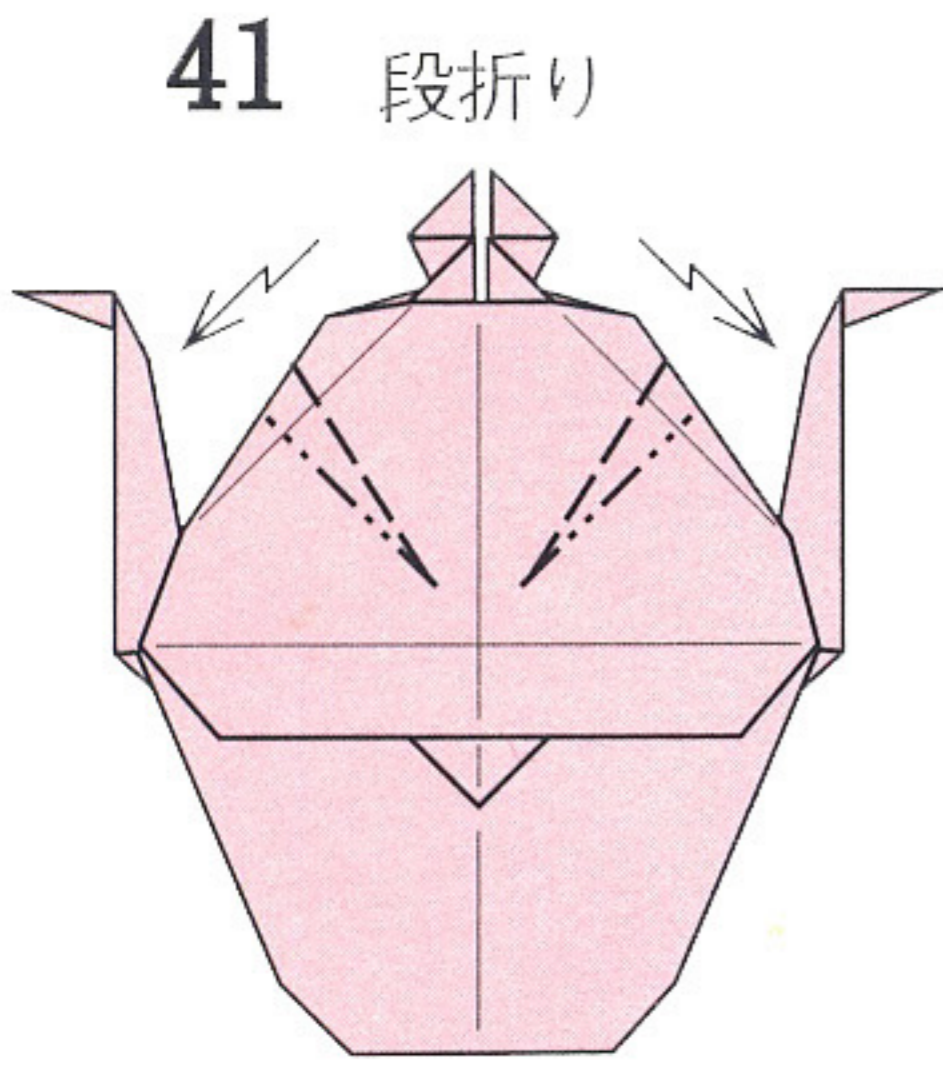

後ろに折りこんである紙を手前にひろげる

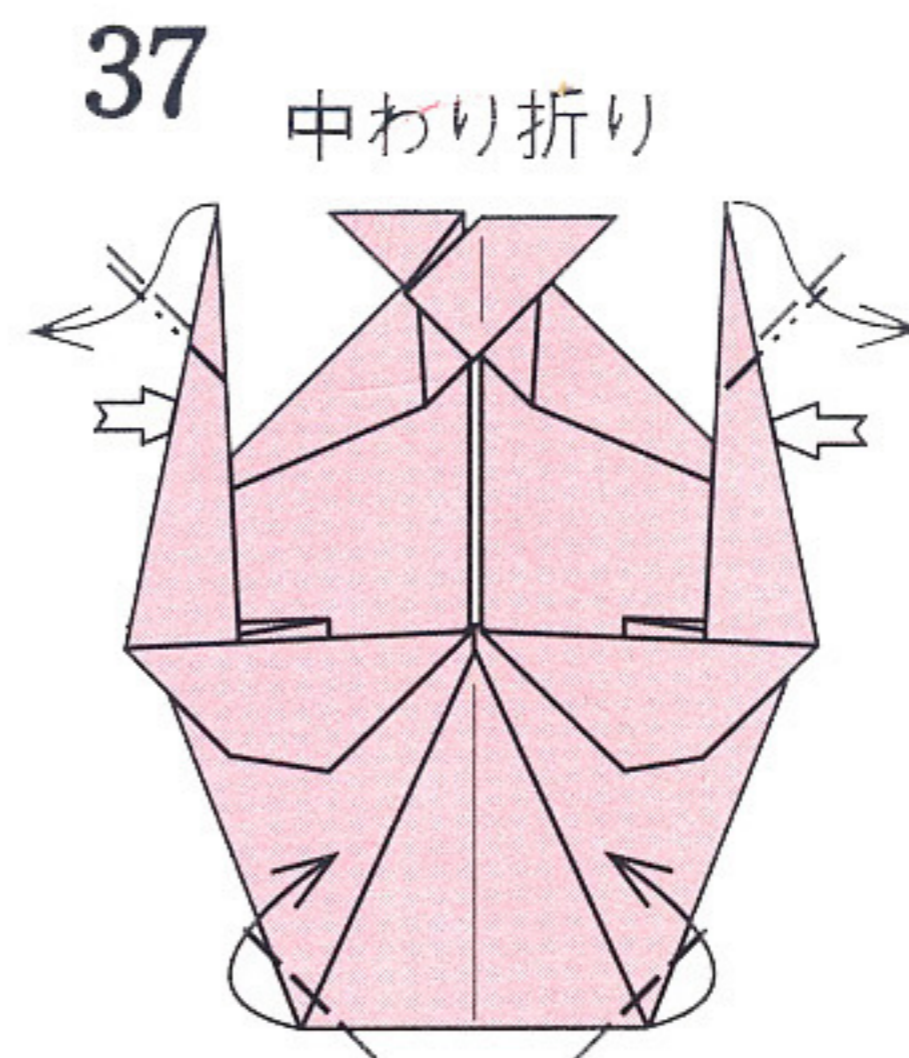
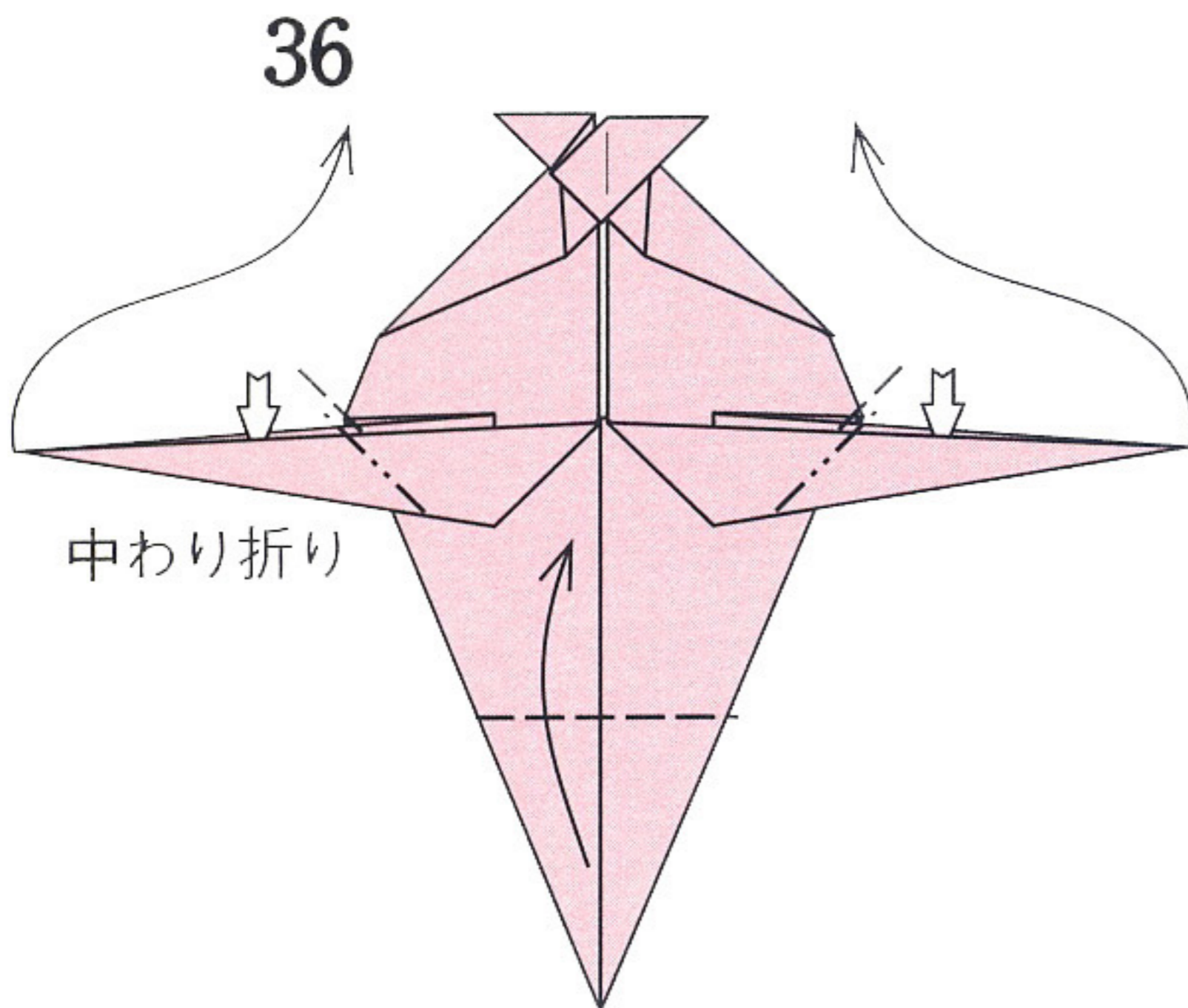
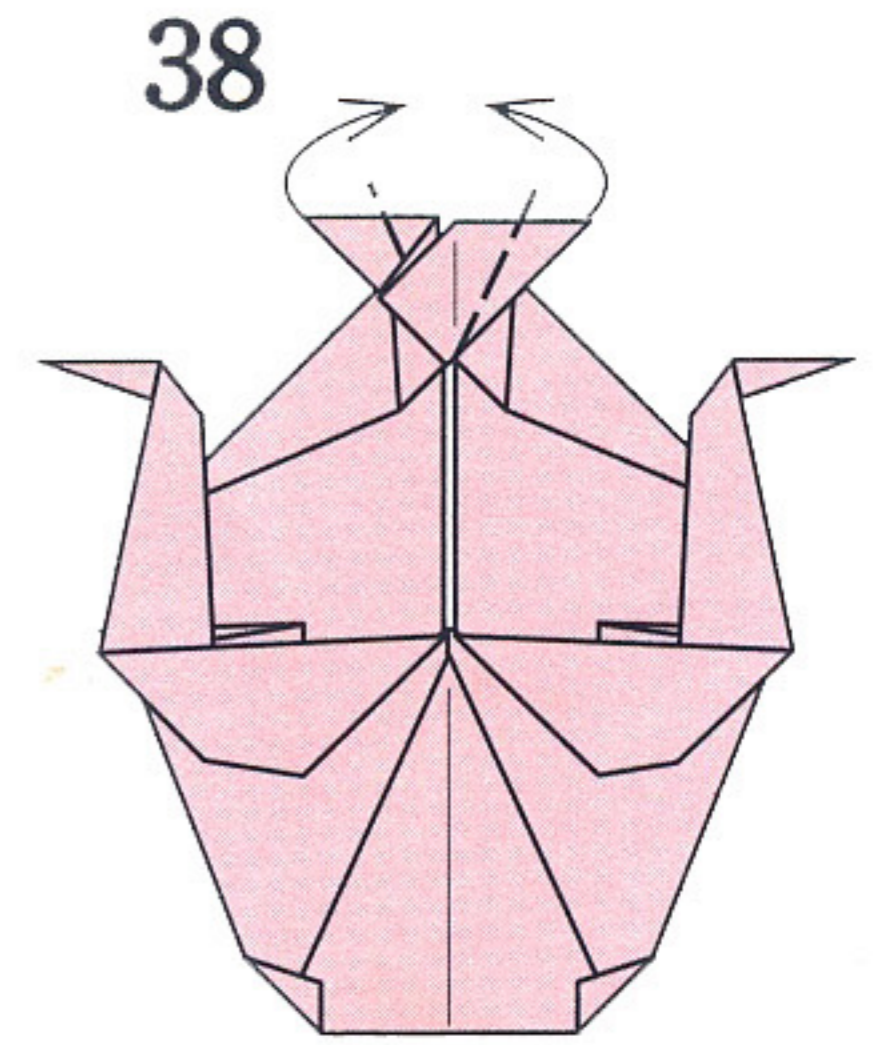
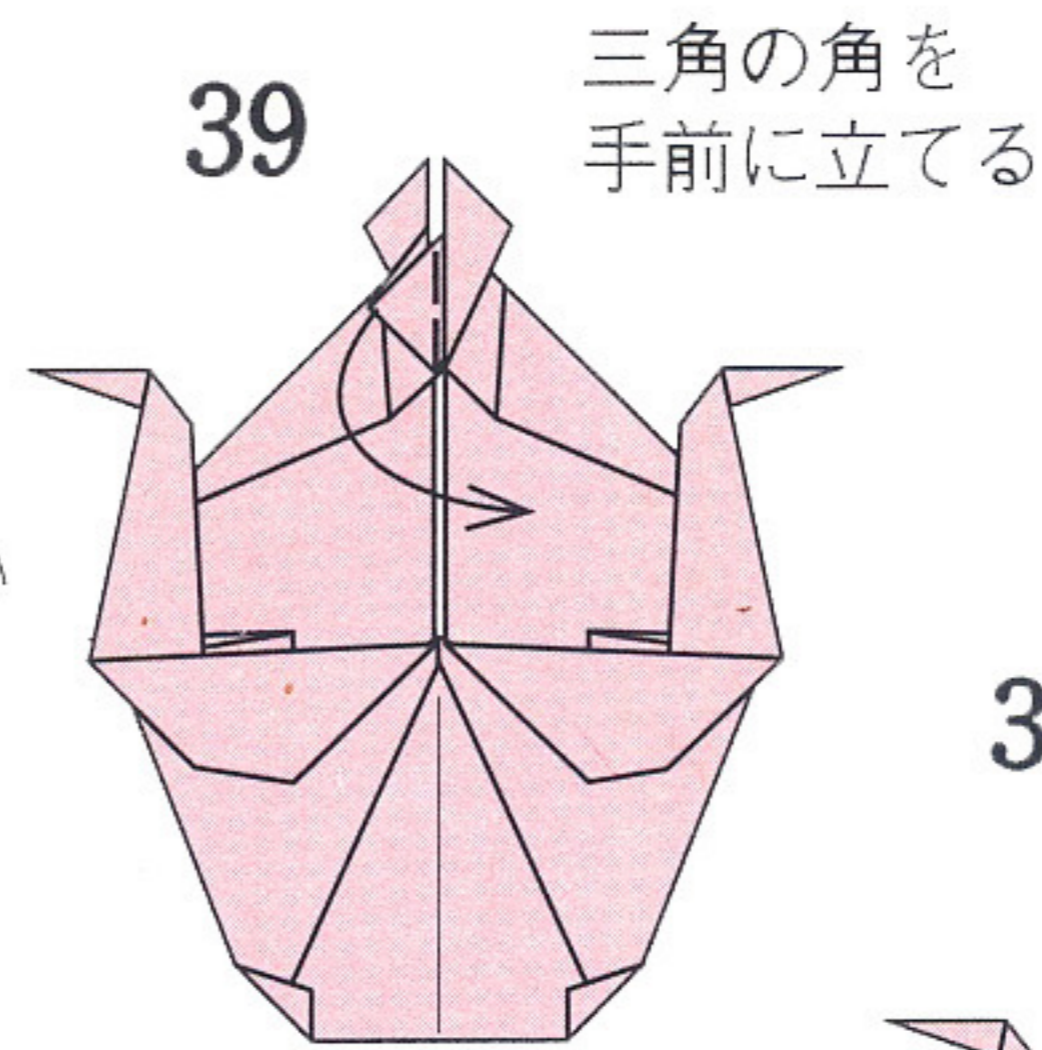

テナガコガネ

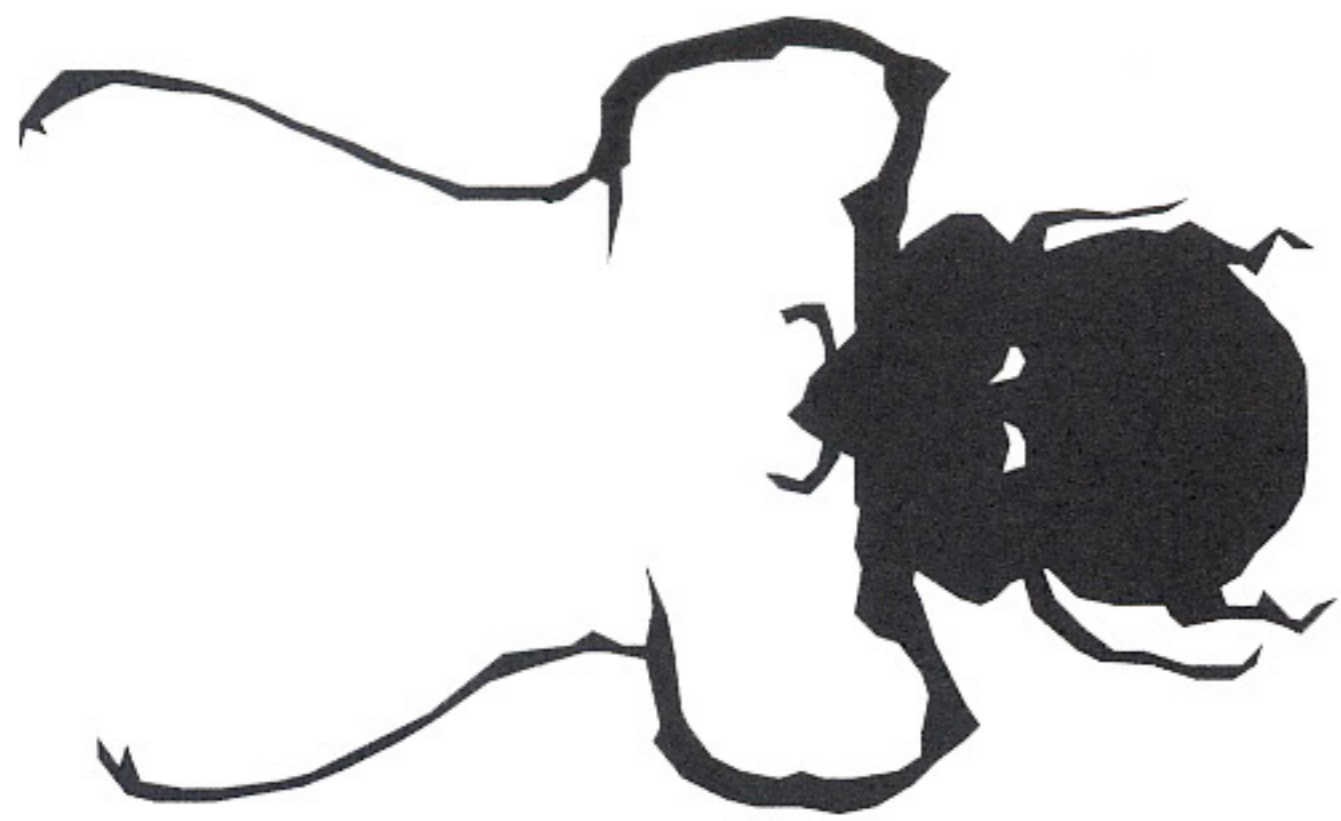

強くたくましい手をもったコガネムシです。からだはきれいな緑色に輝いています。

折り紙 1 枚

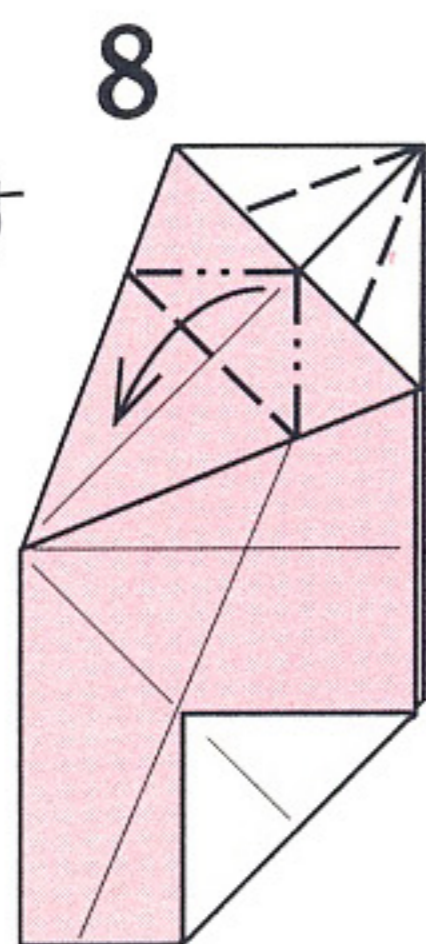
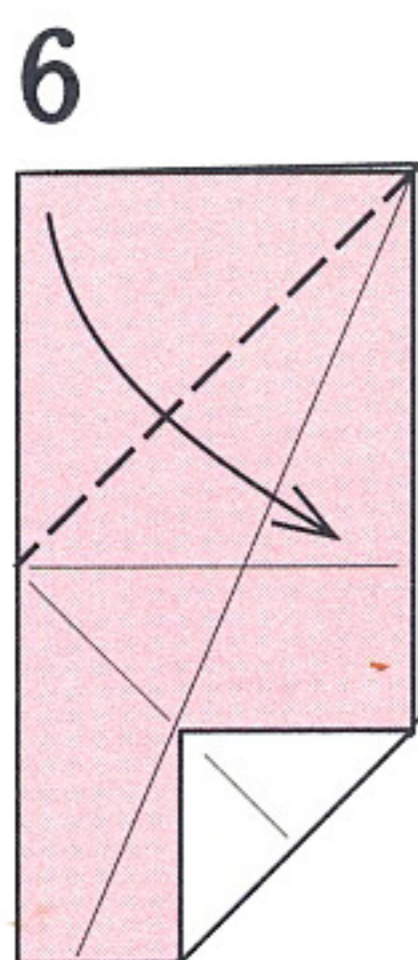
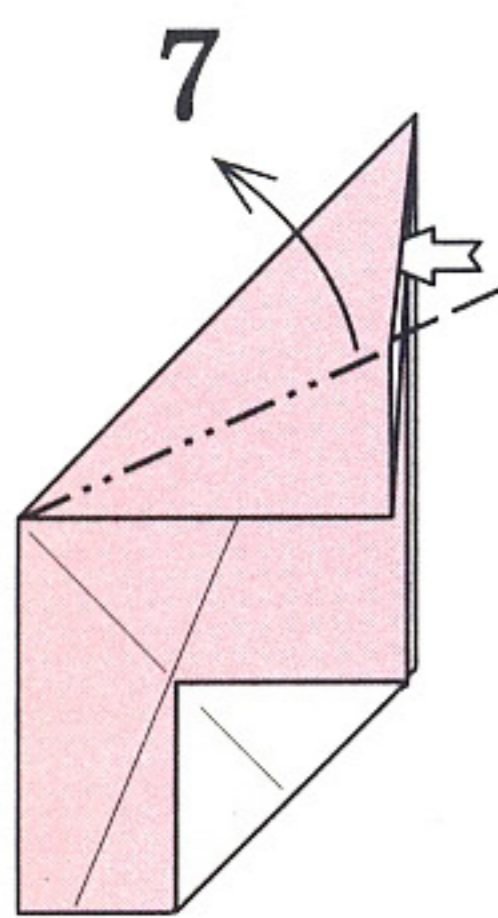
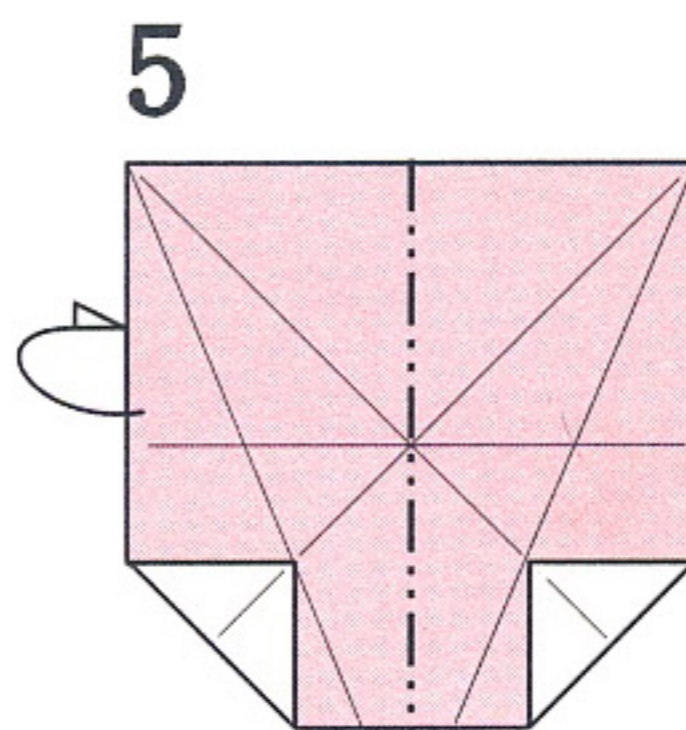
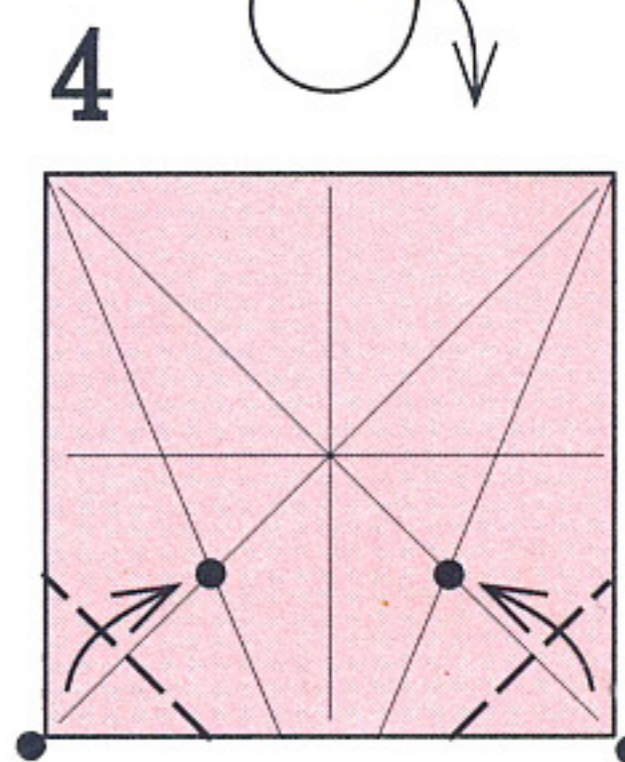
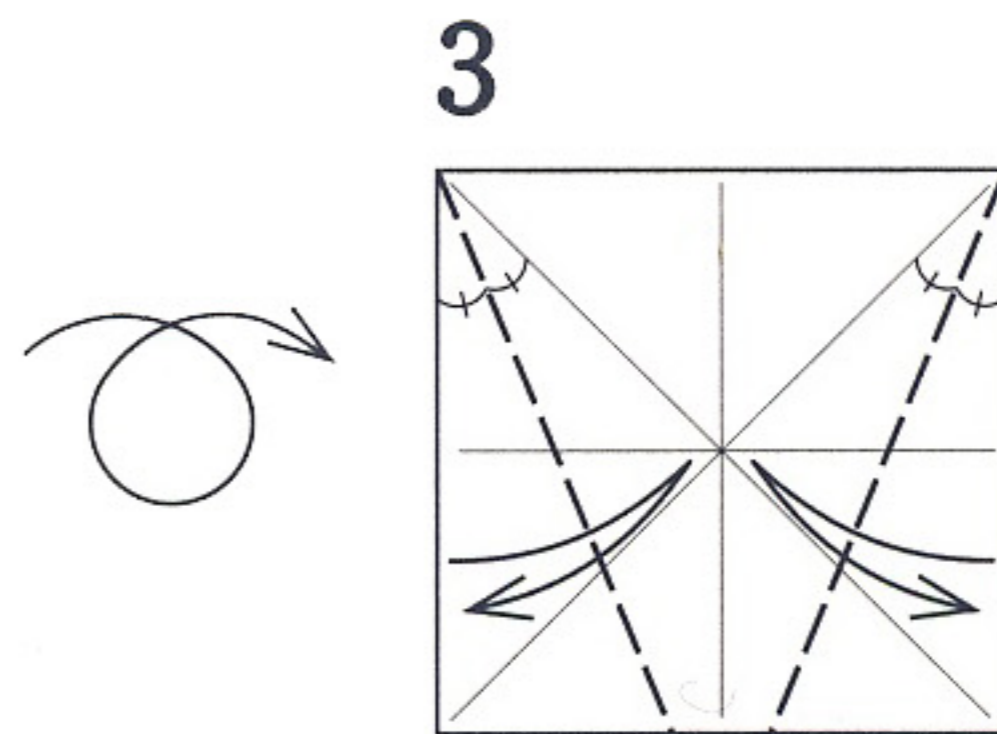
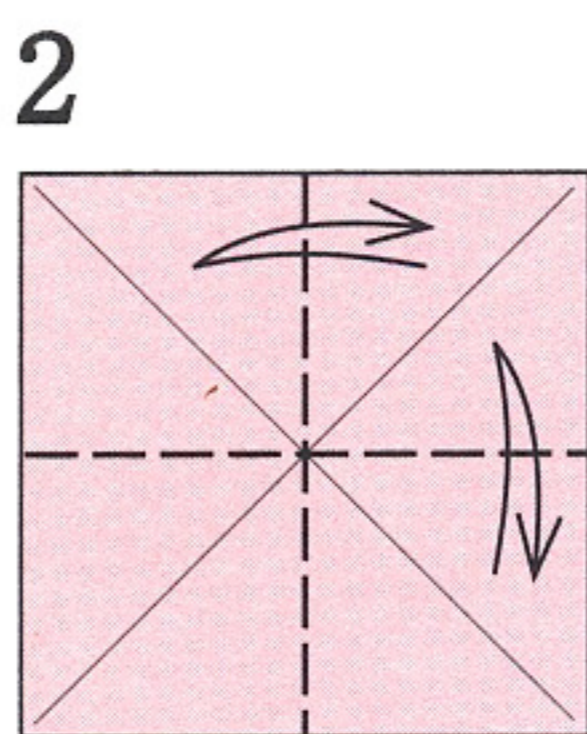
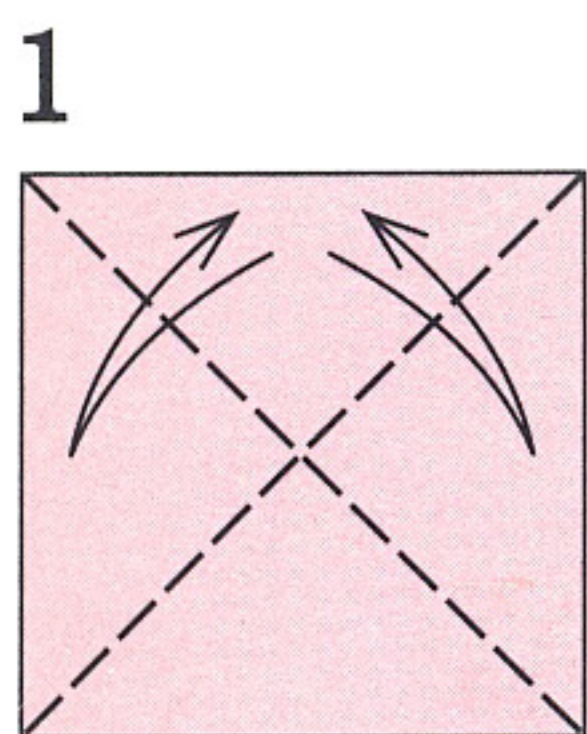

ひろげてつぶす

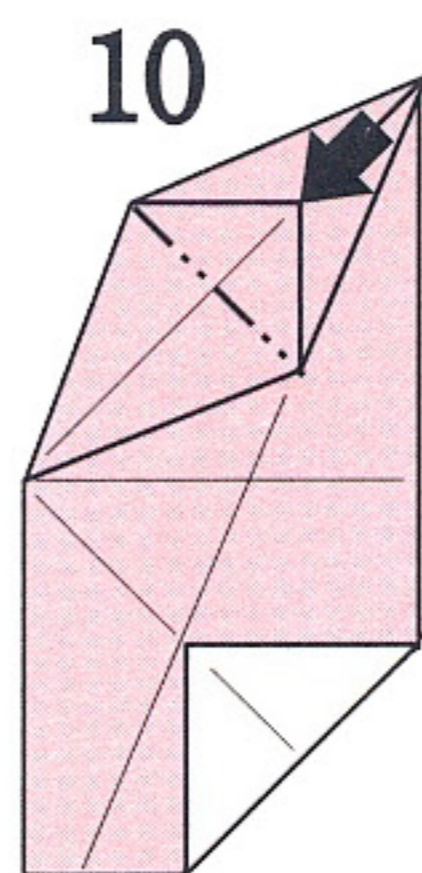
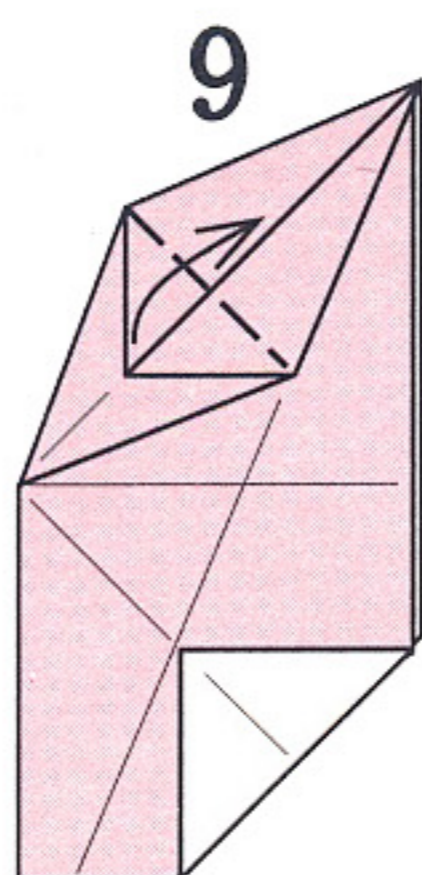

内側に折りこむ

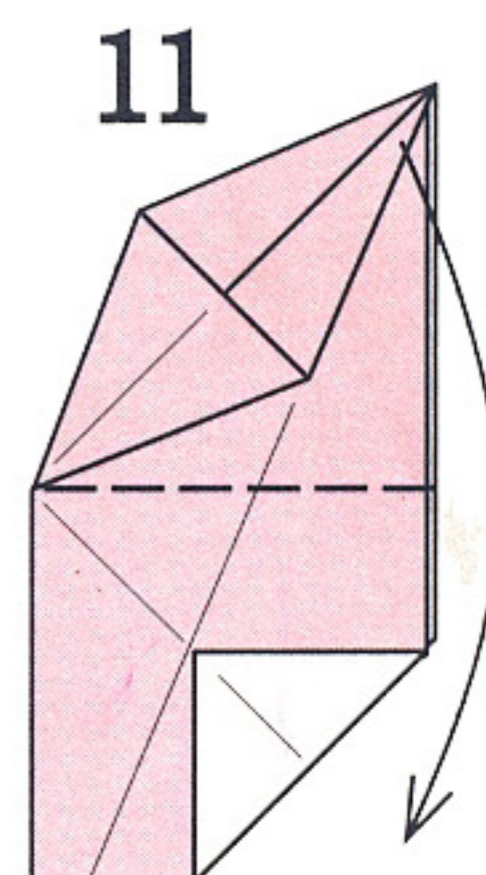

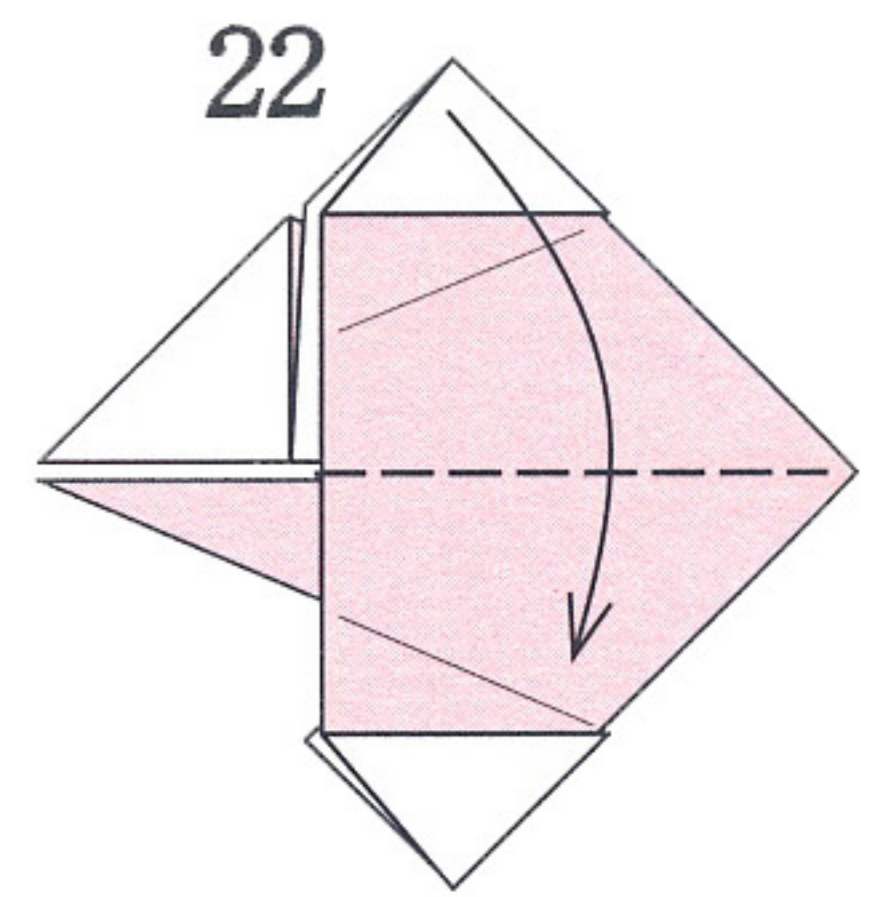
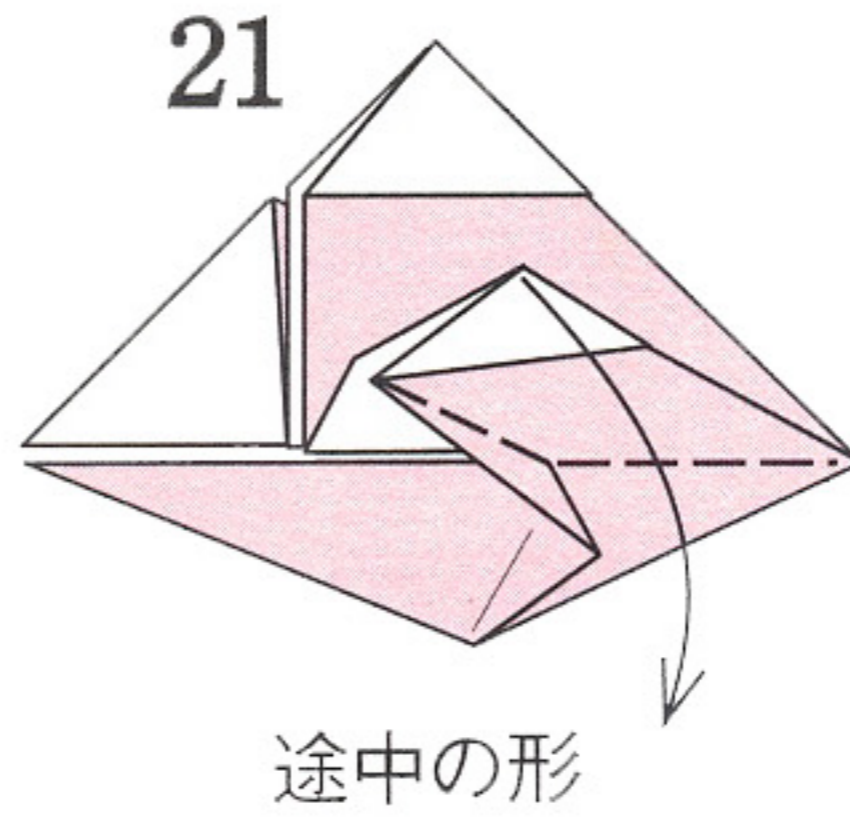
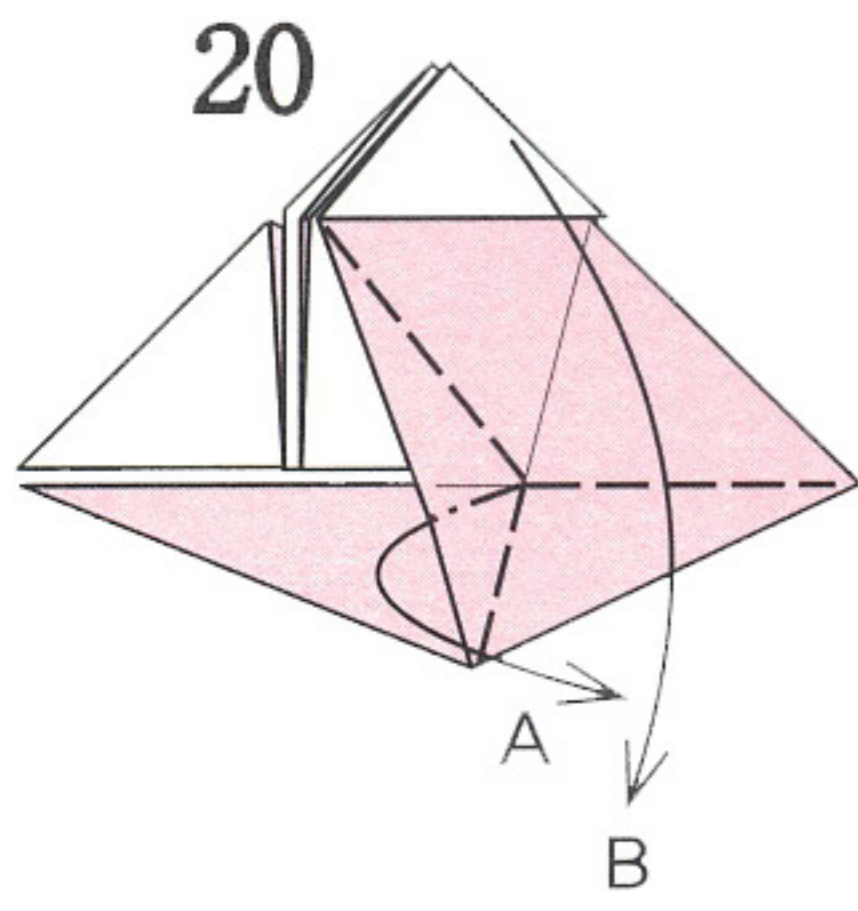

A部を折りながら
Bを閉じる

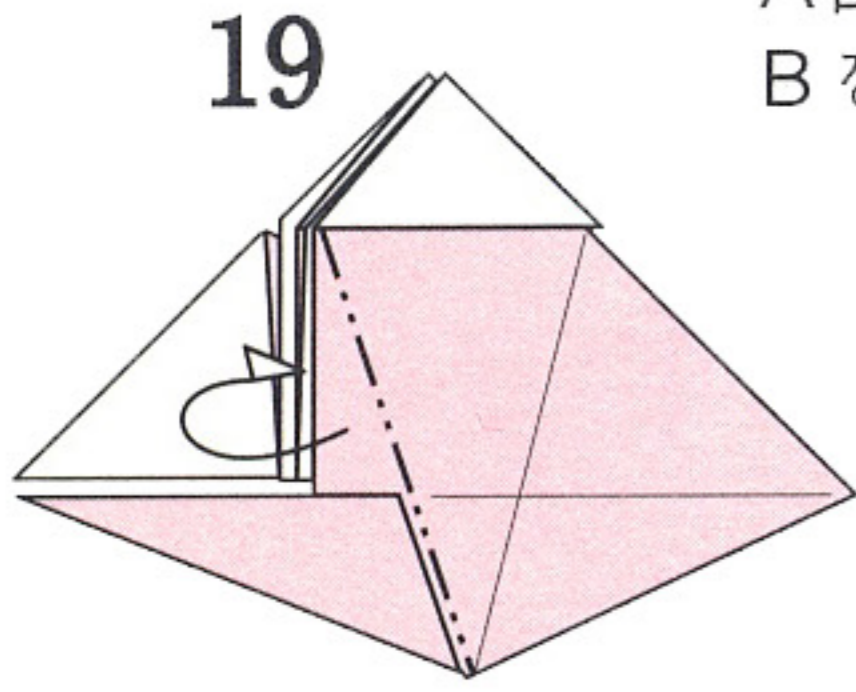

内側に折りこむ

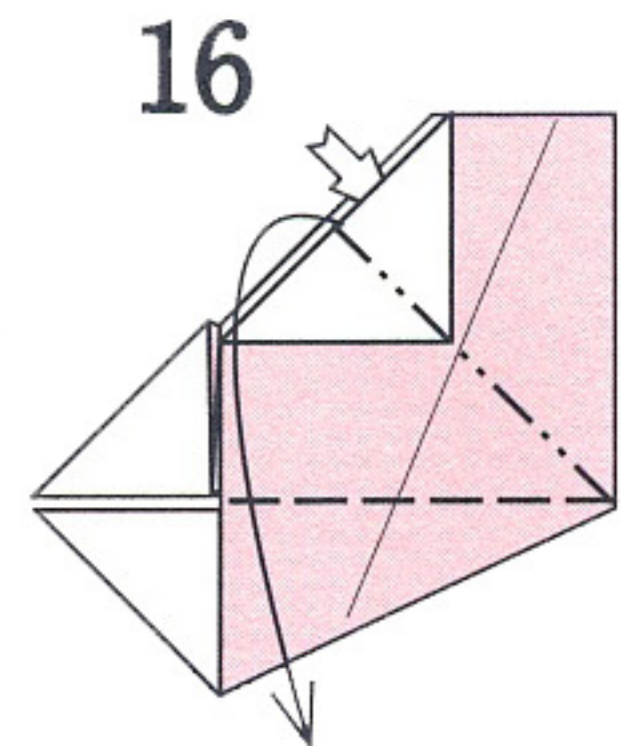
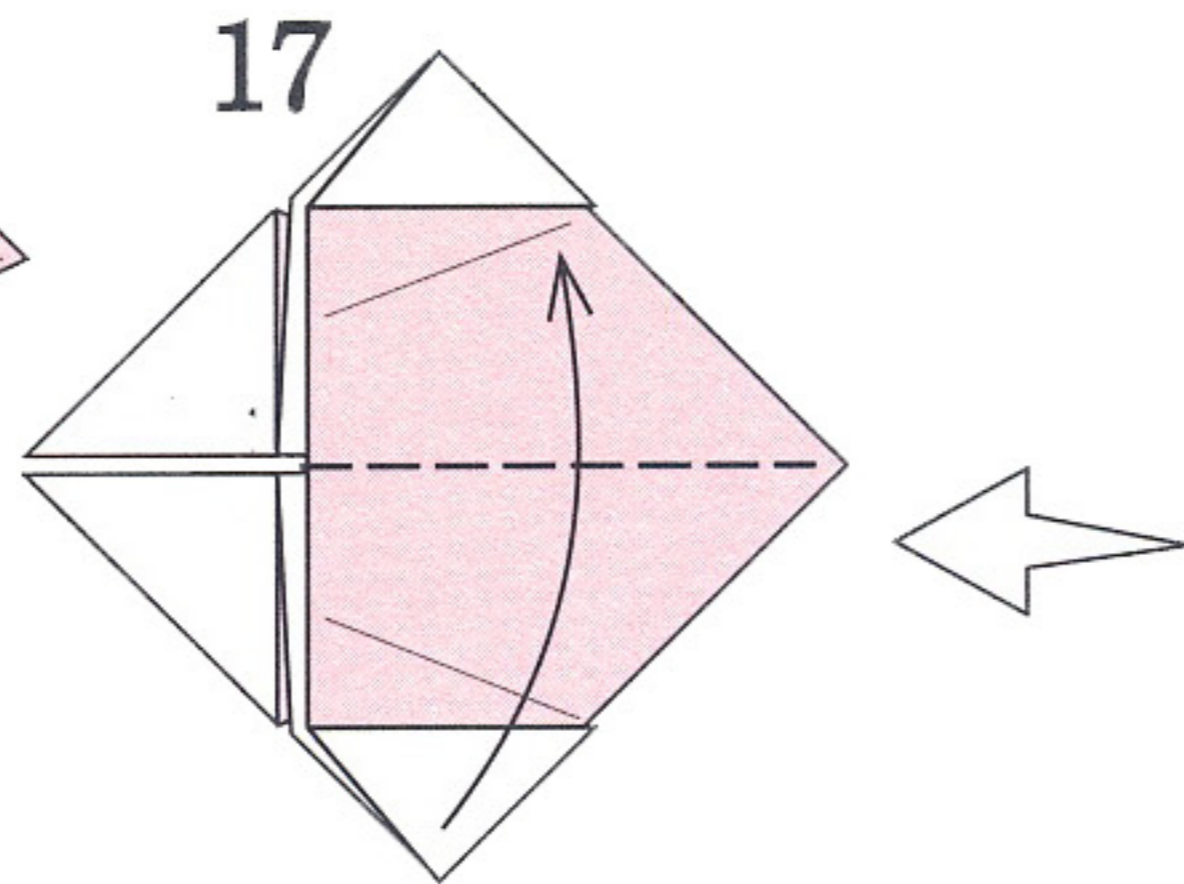
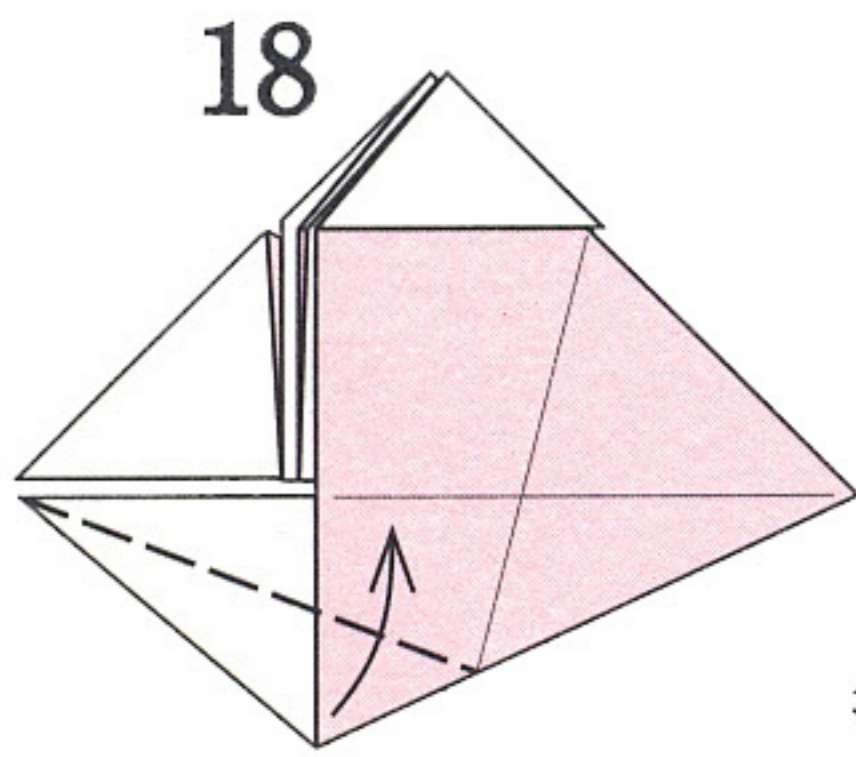

ひろげてつぶす

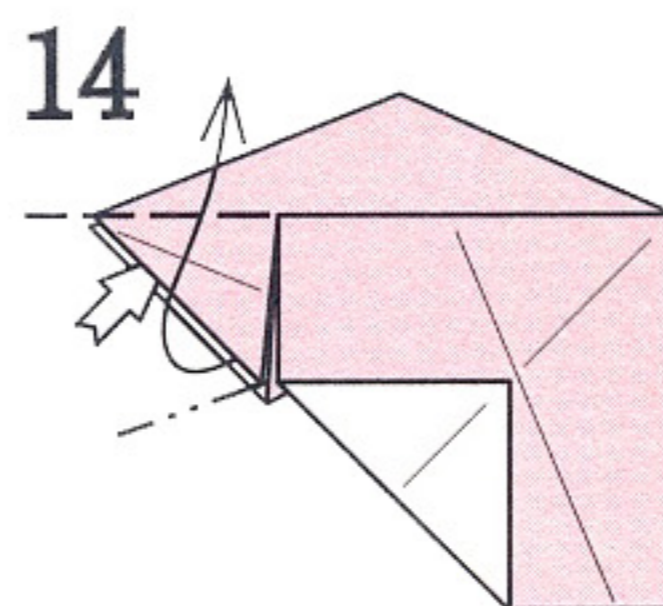
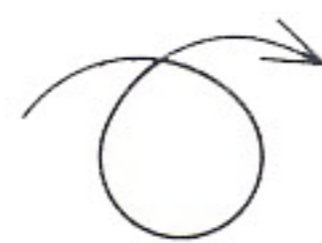
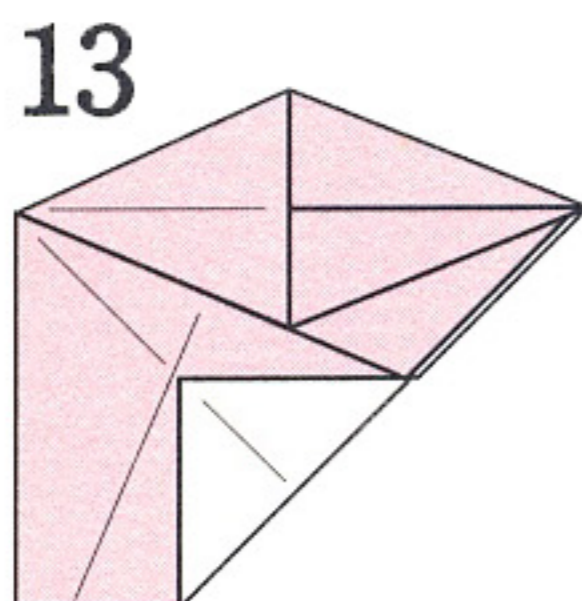
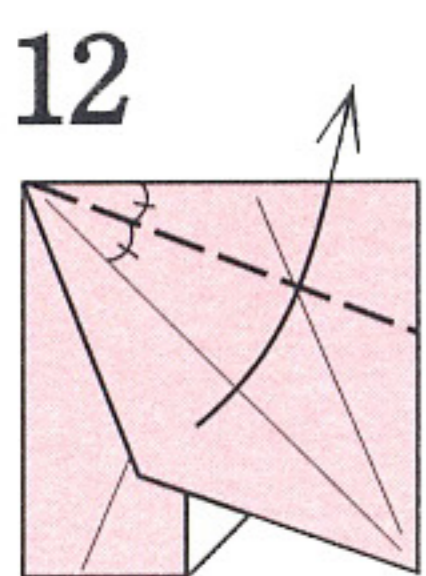
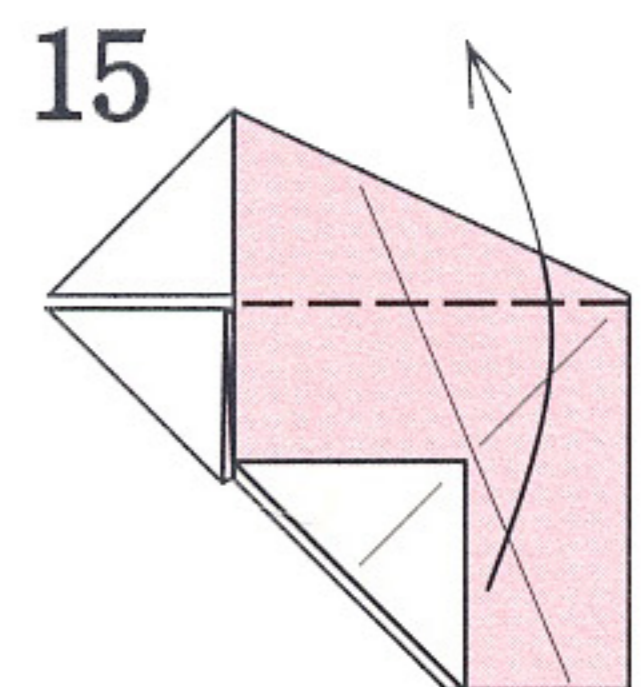

1枚だけ引き出す
ように中わり折り

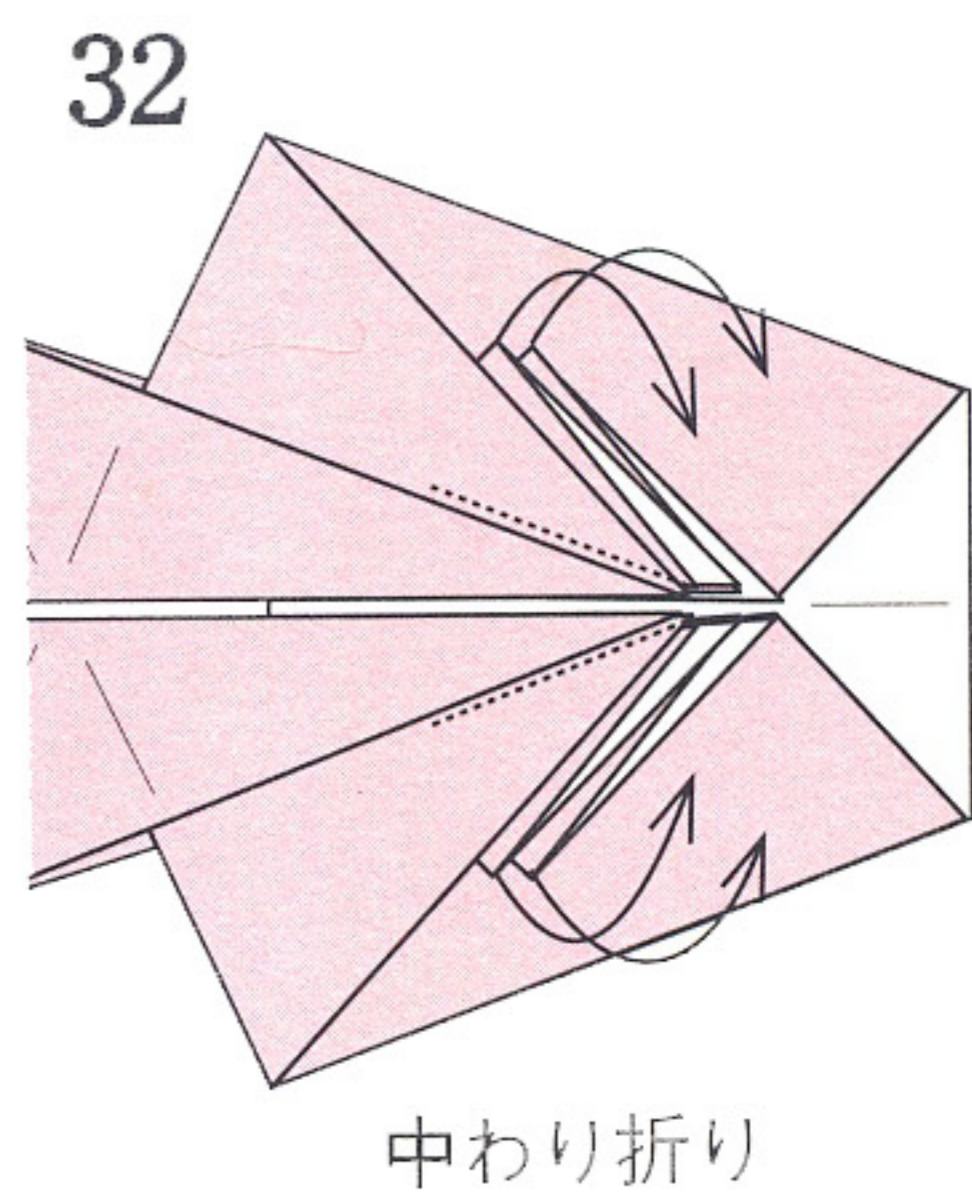
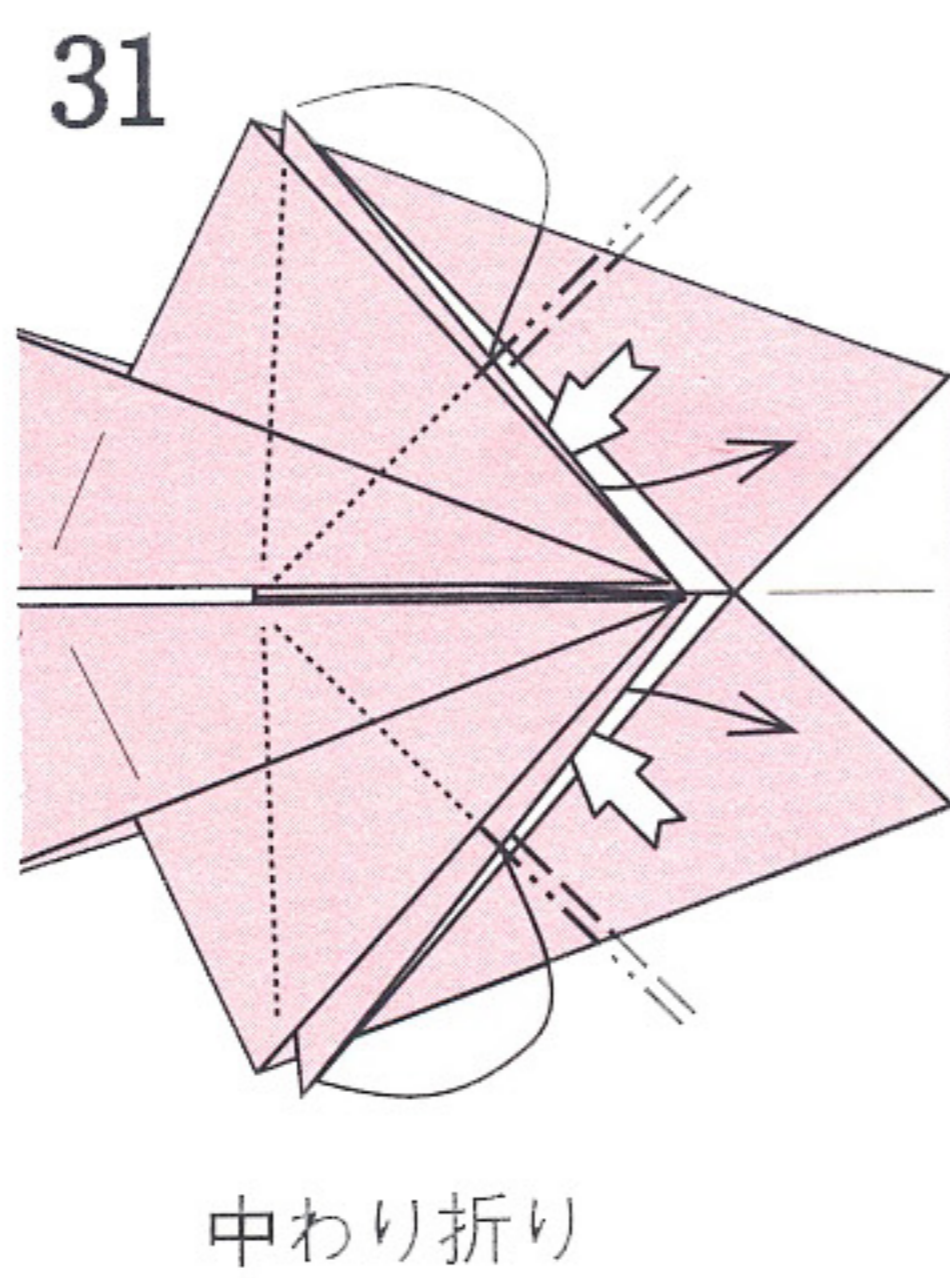
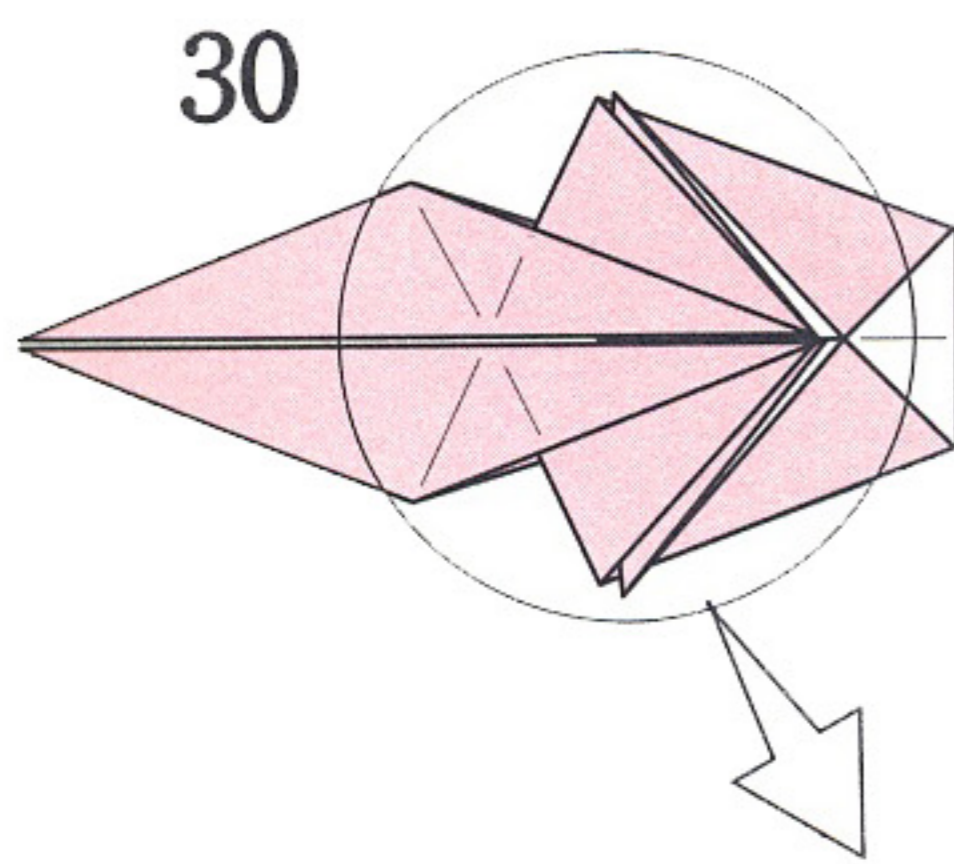
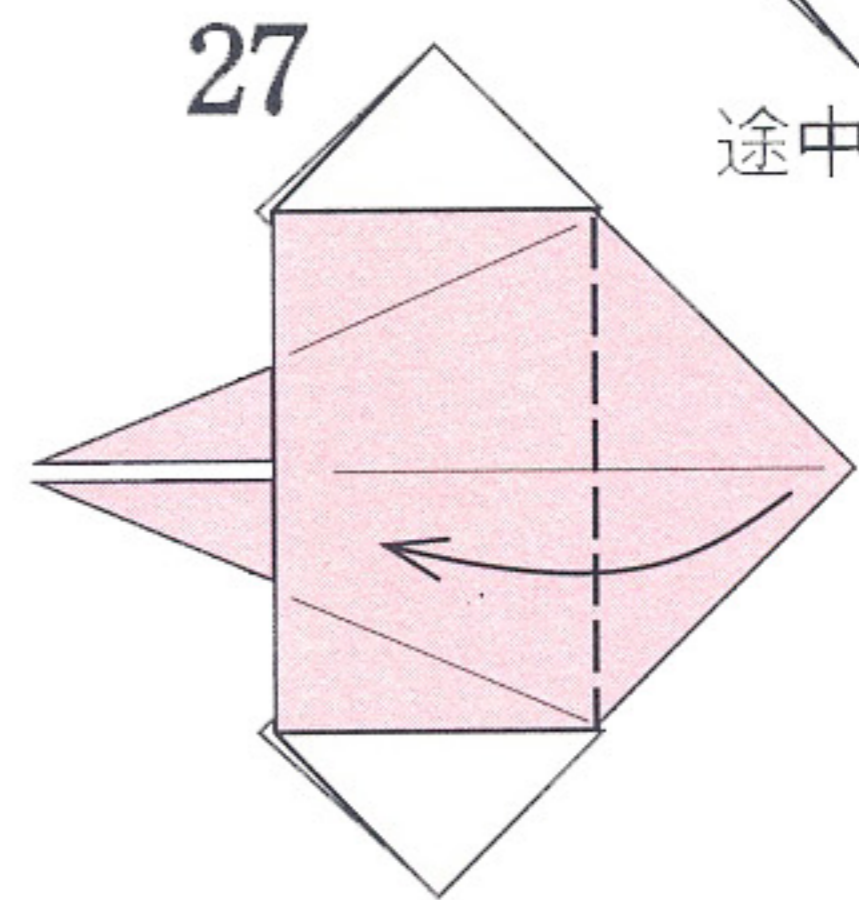
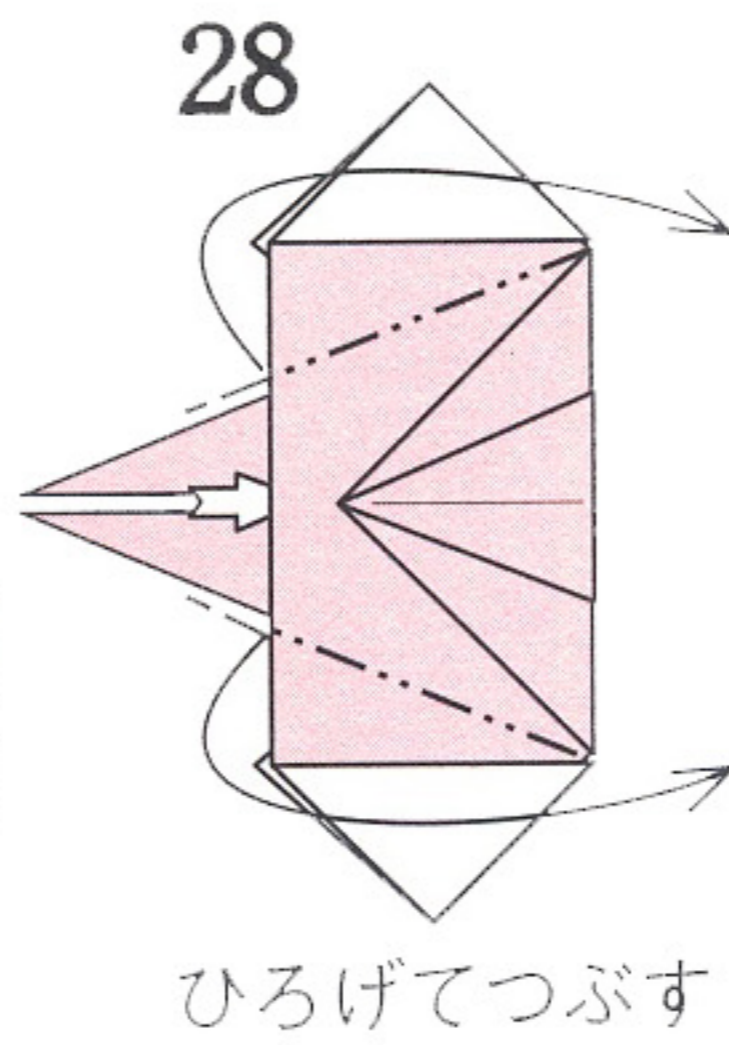
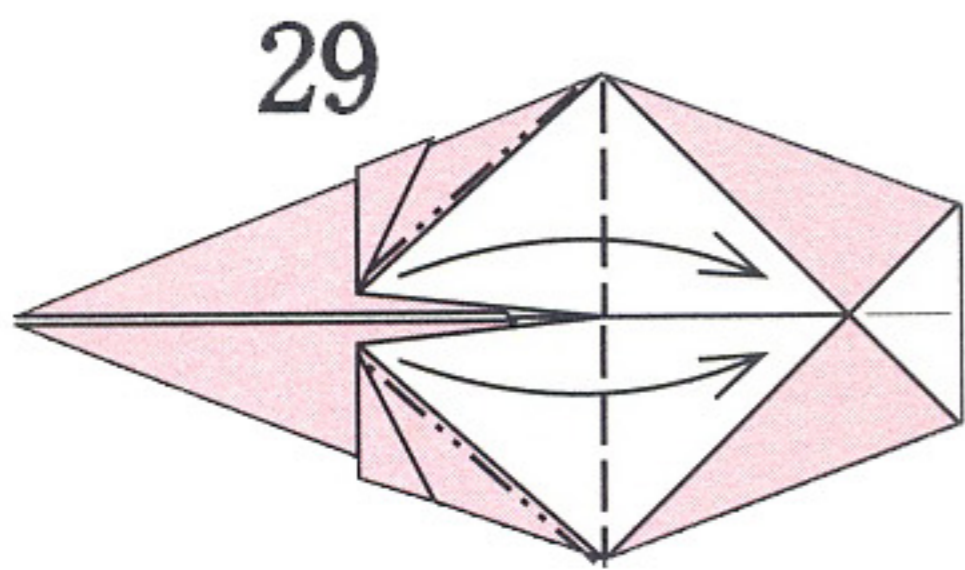
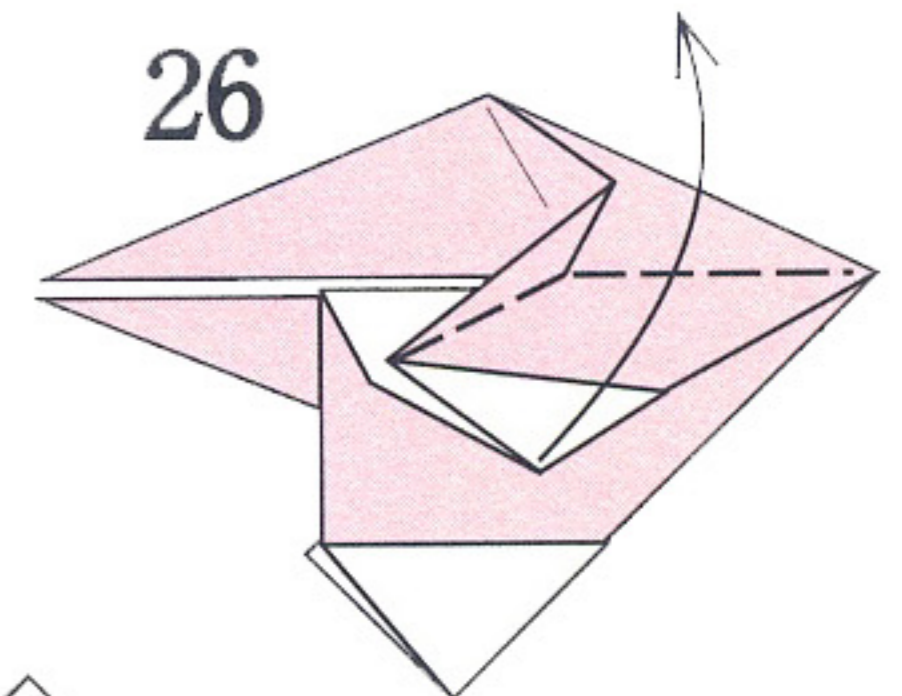
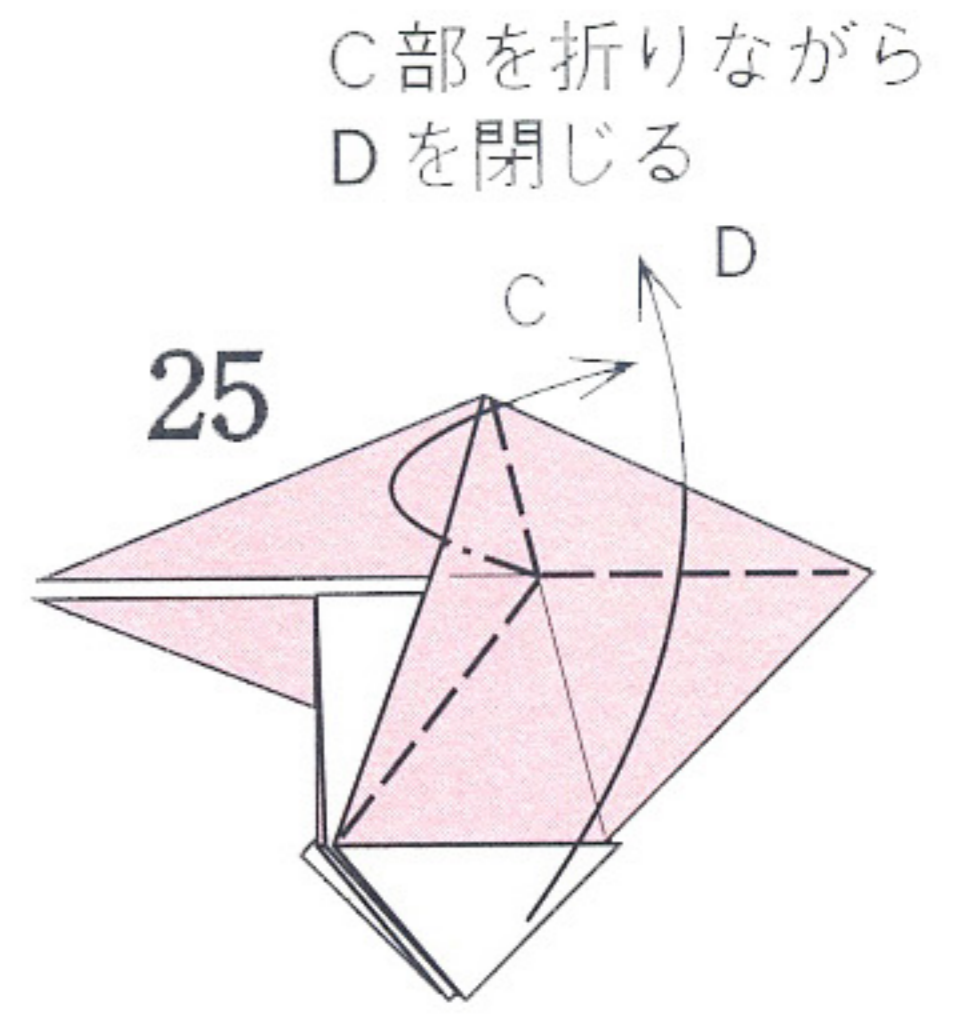
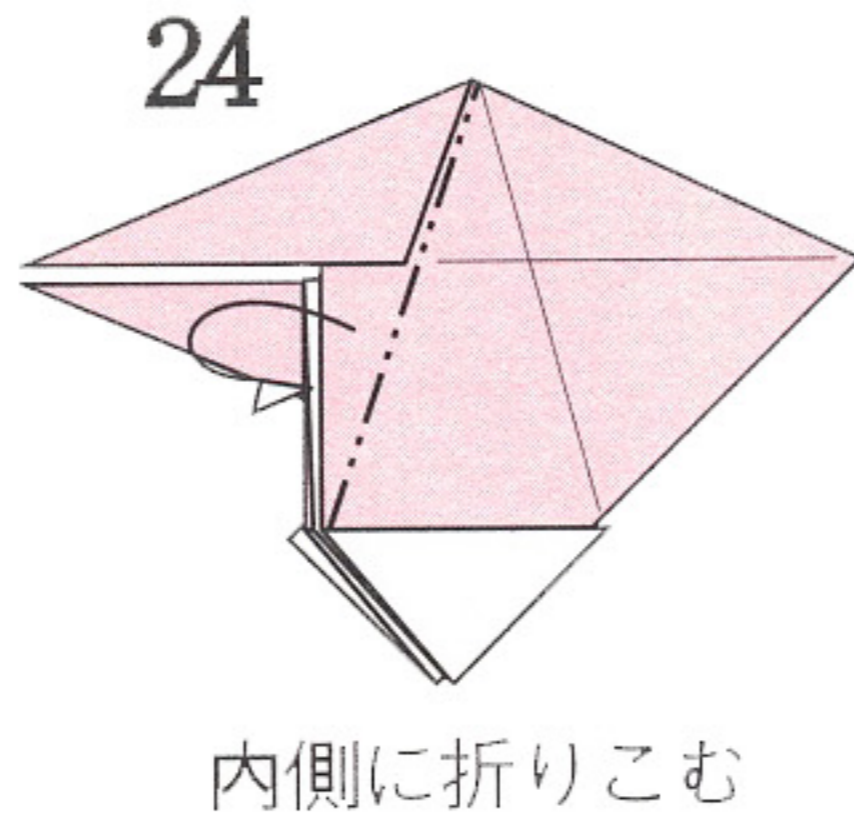
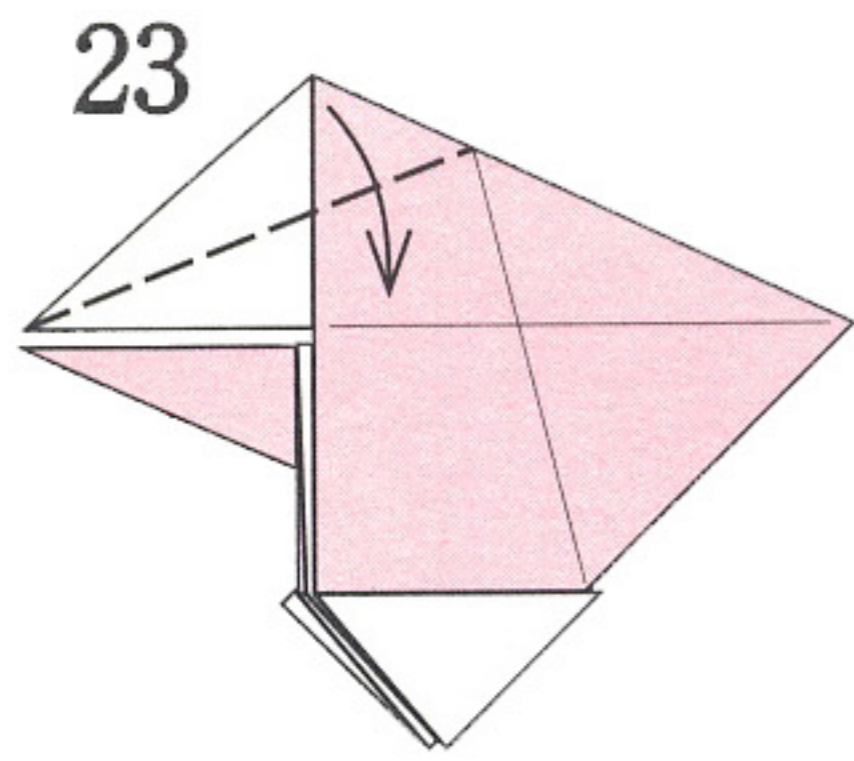

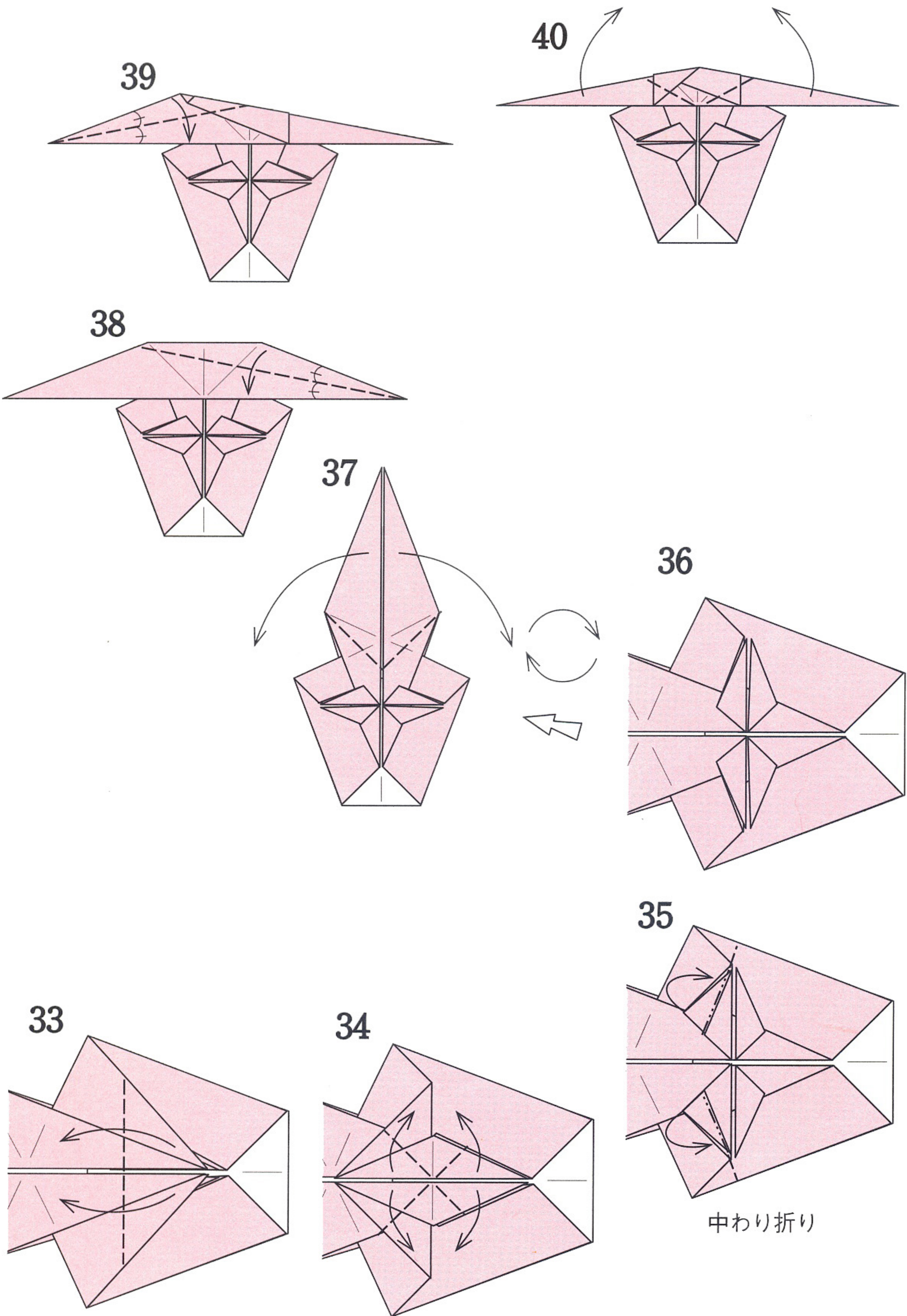

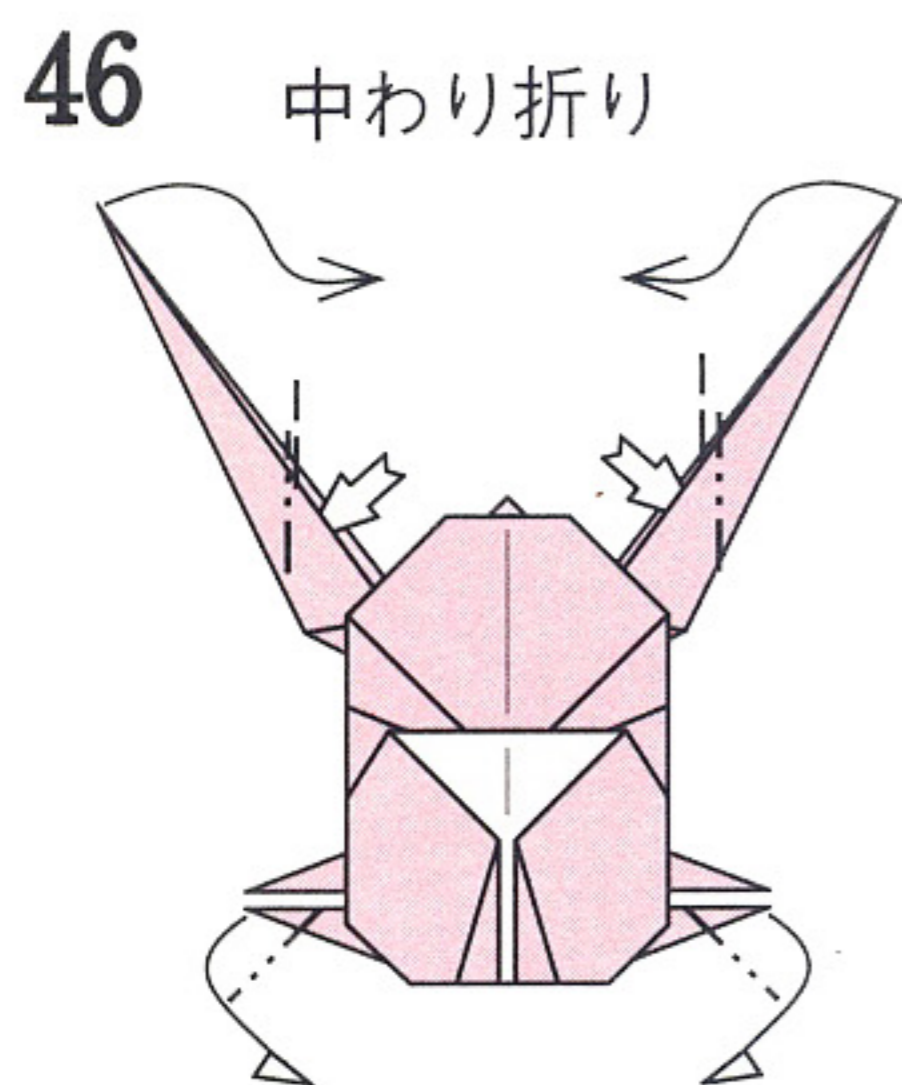
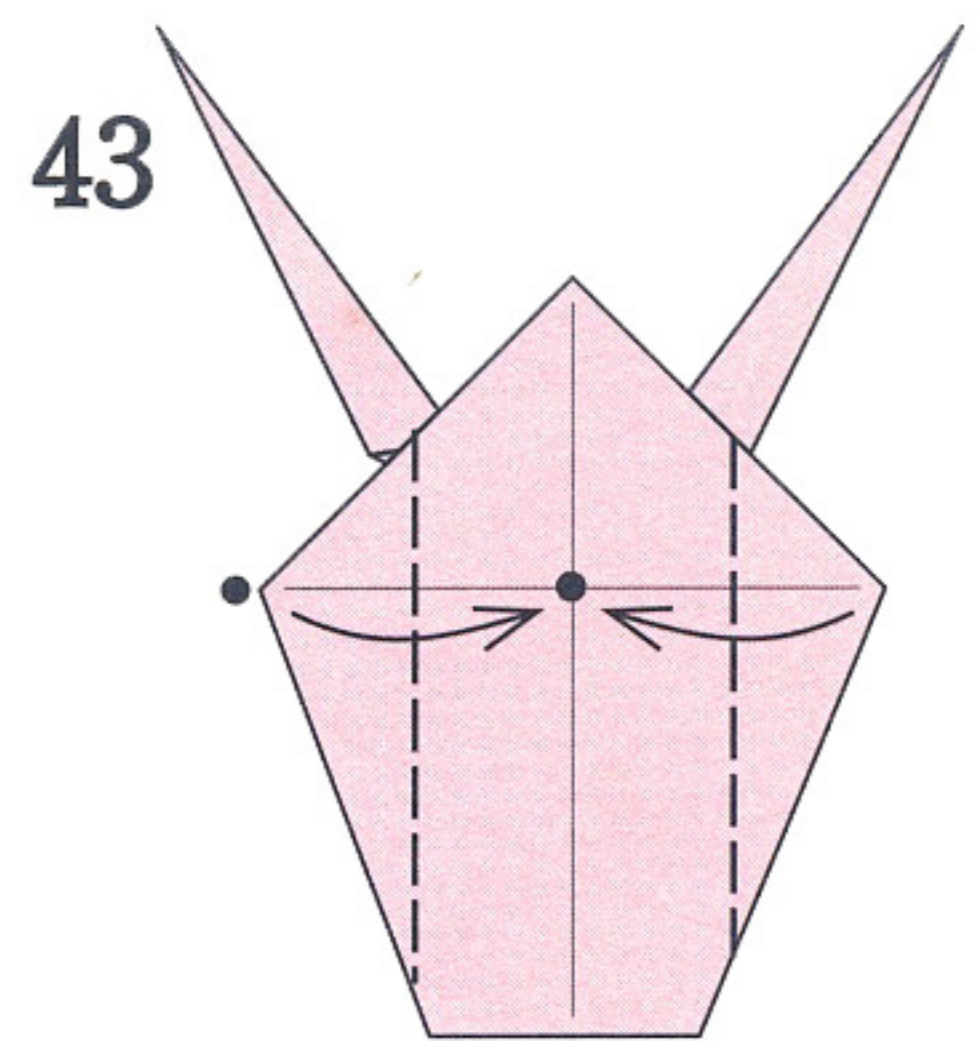
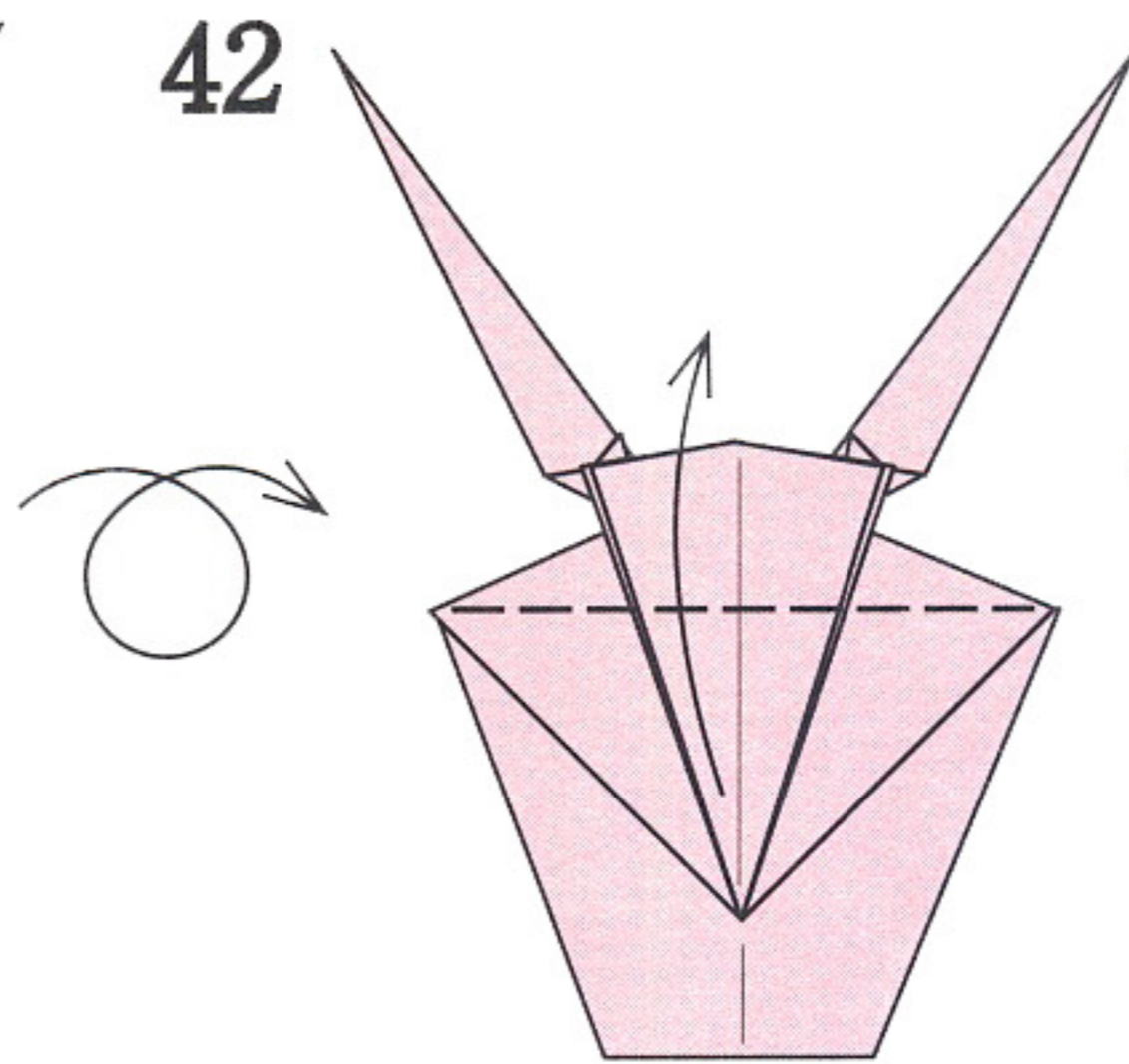
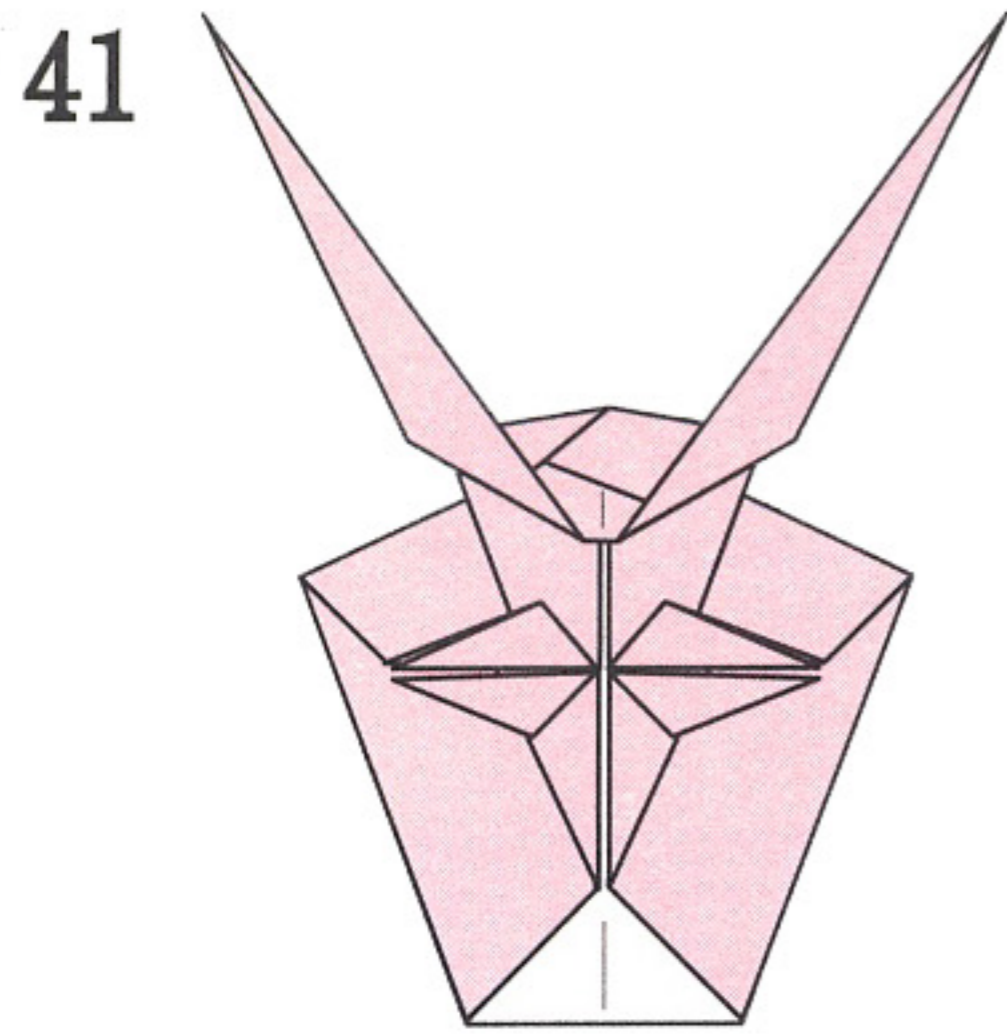

後足を山折り

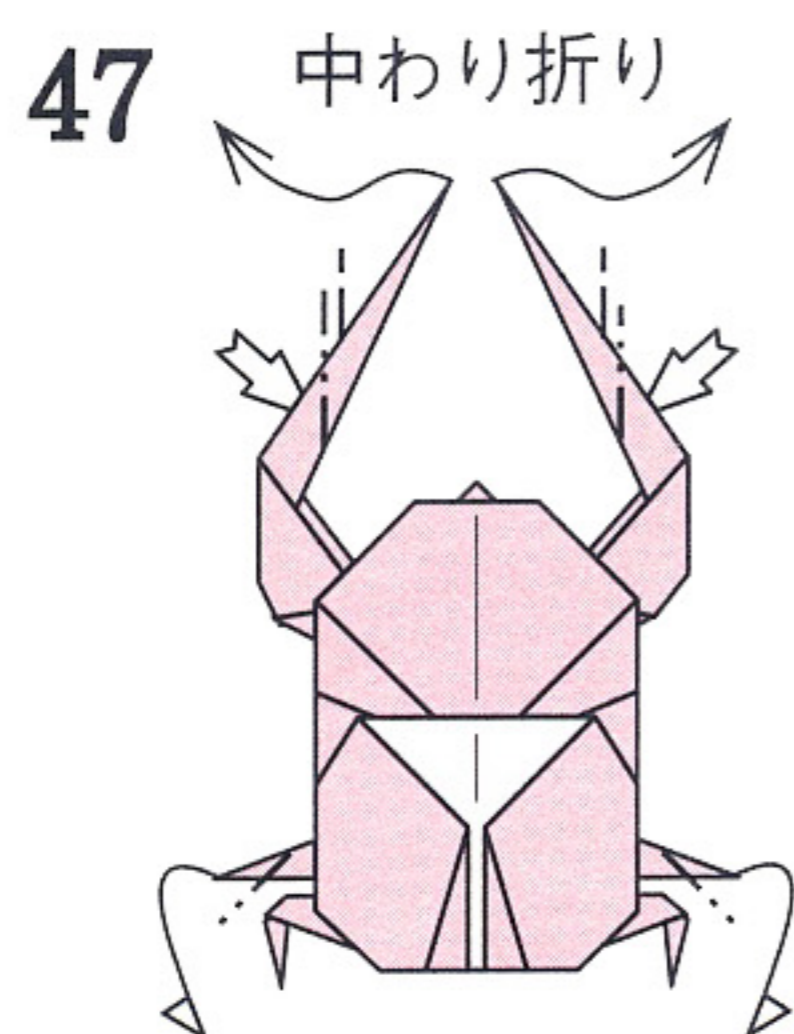
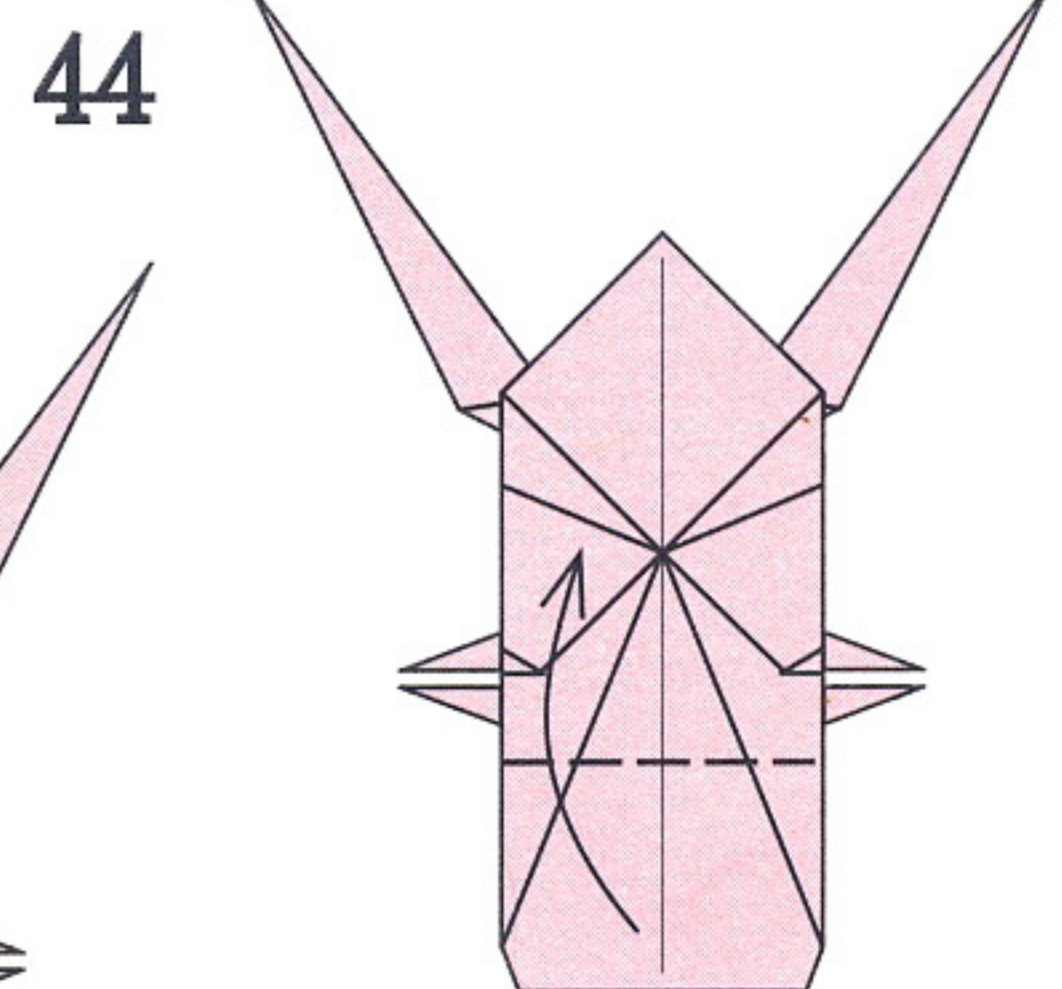
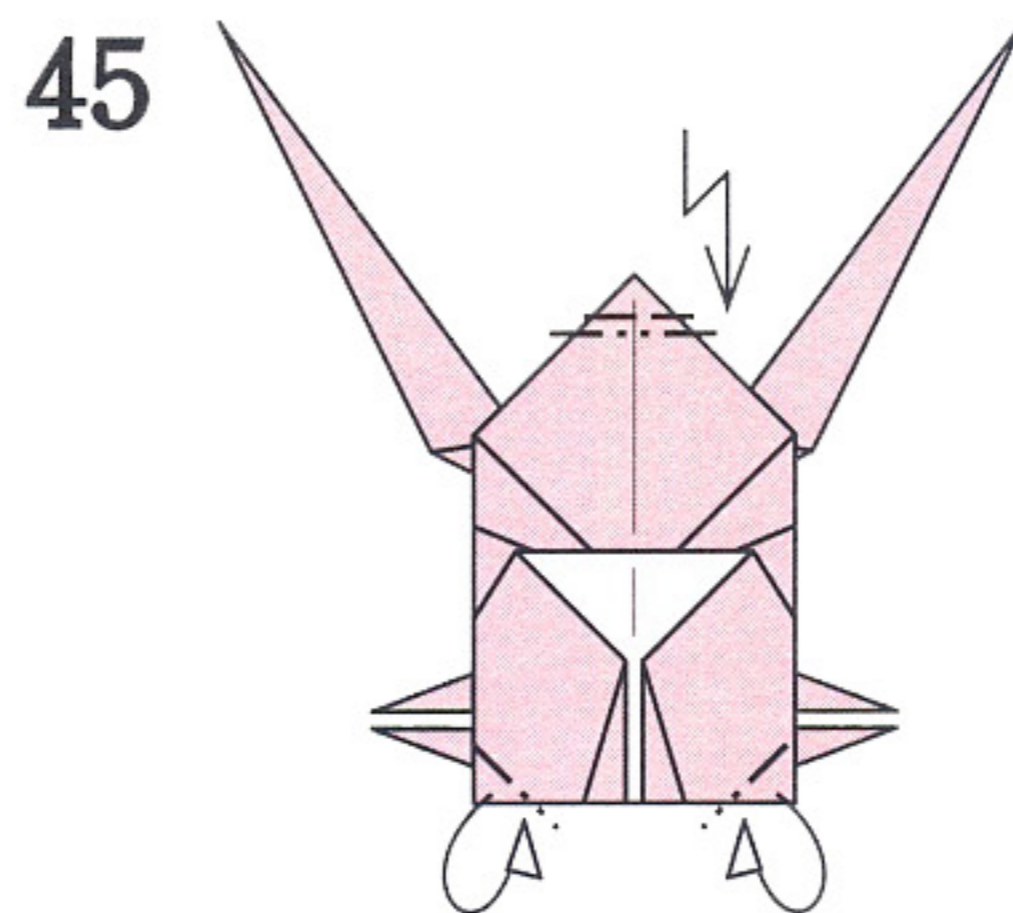

中足を山折り

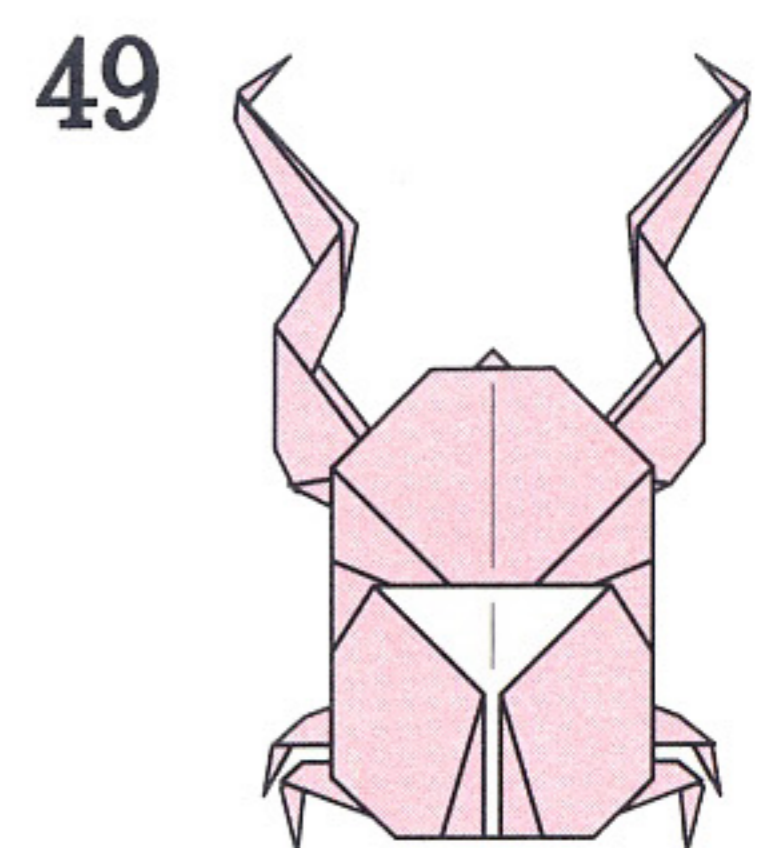
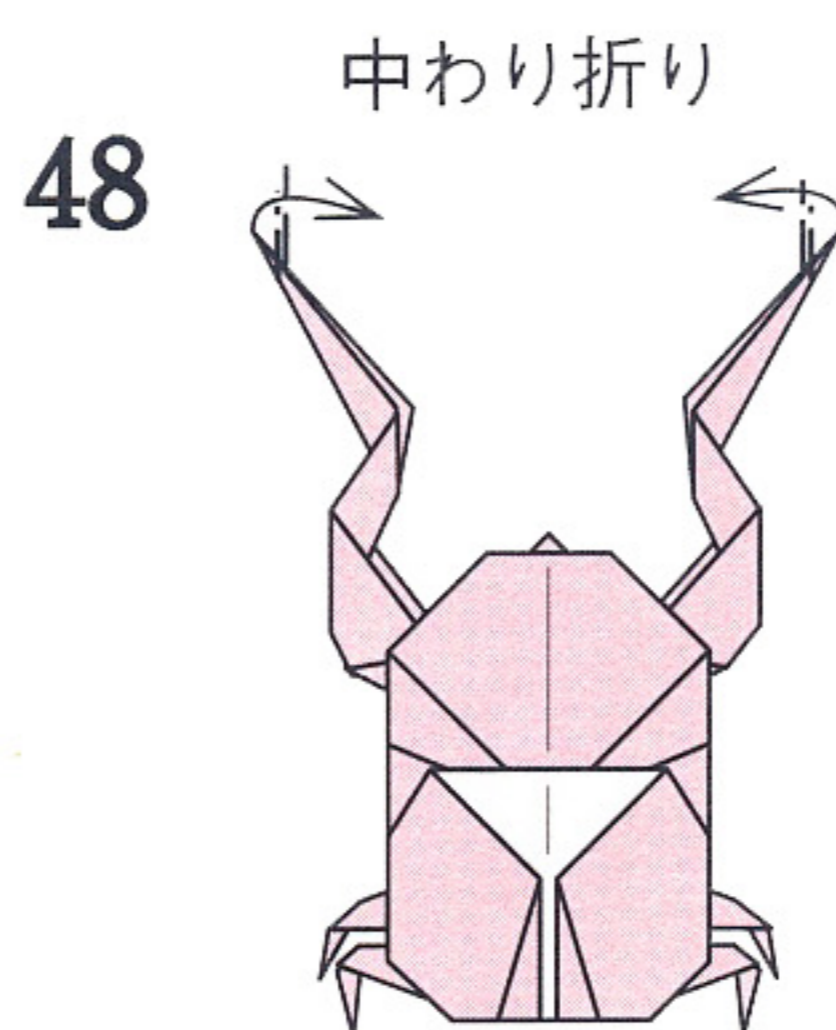

でき上がり

オオクワガタ



日本に棲息する代表的なクワガタムシです。5月から9月に現われますが、日中はあまり姿を見せず、樹木の中にいます。

同じ大きさの折り紙2枚

【体と後足】

1

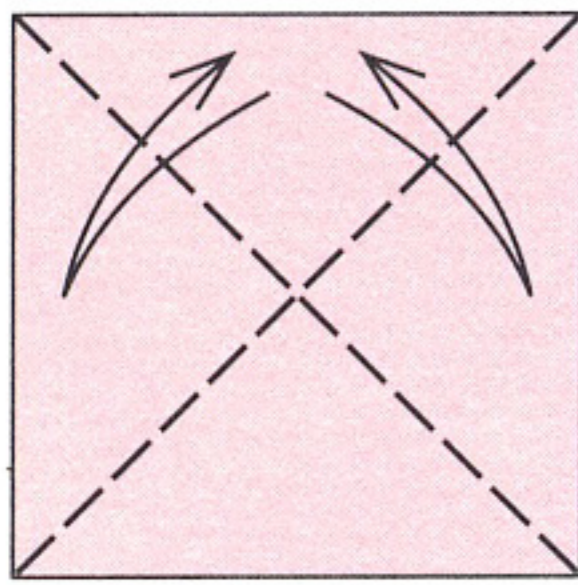

2

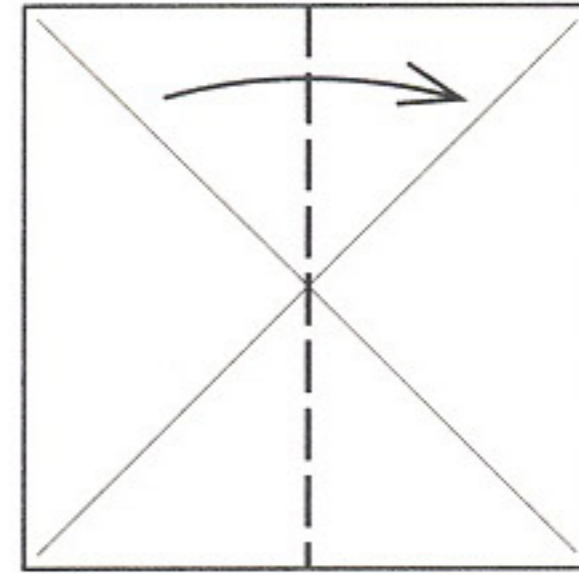

3

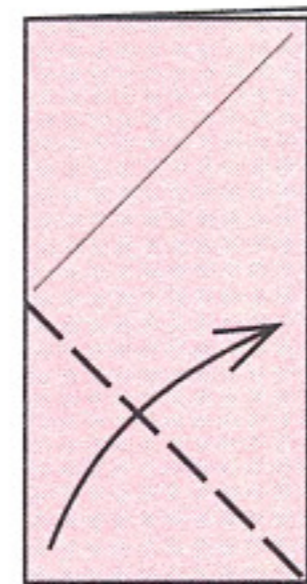

4

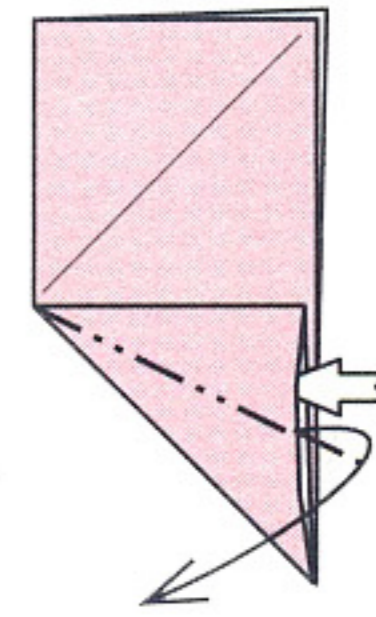

ひろげてつぶす

5

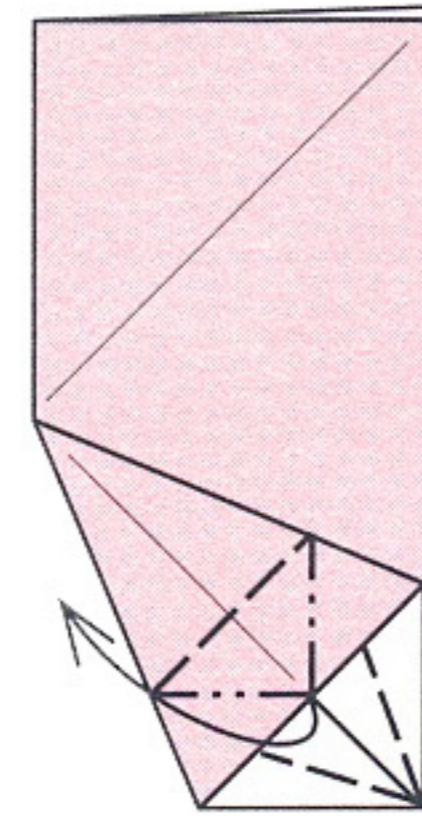

6

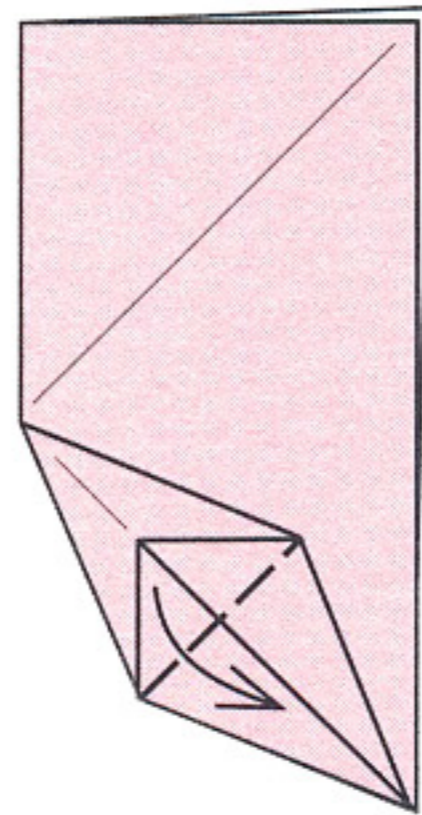

7

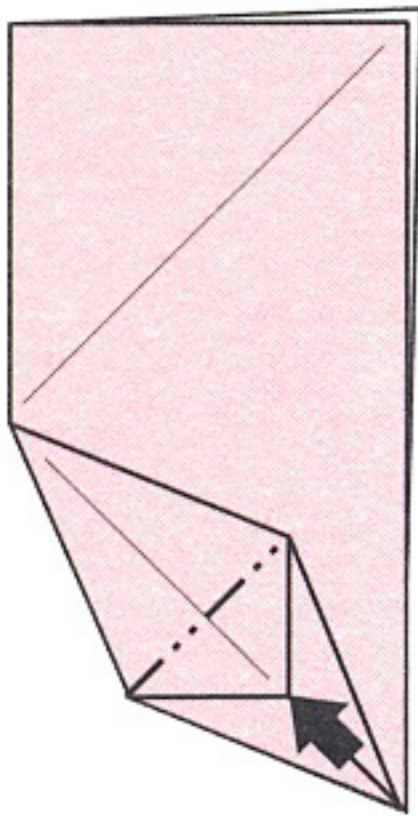

内側に折りこむ

8

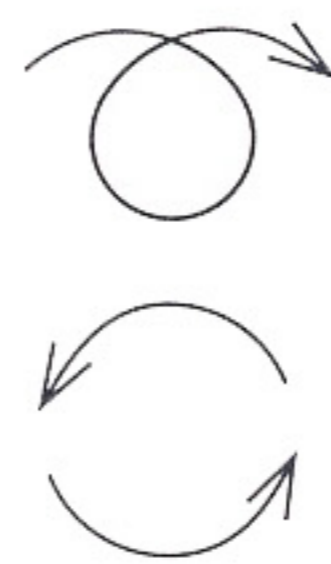
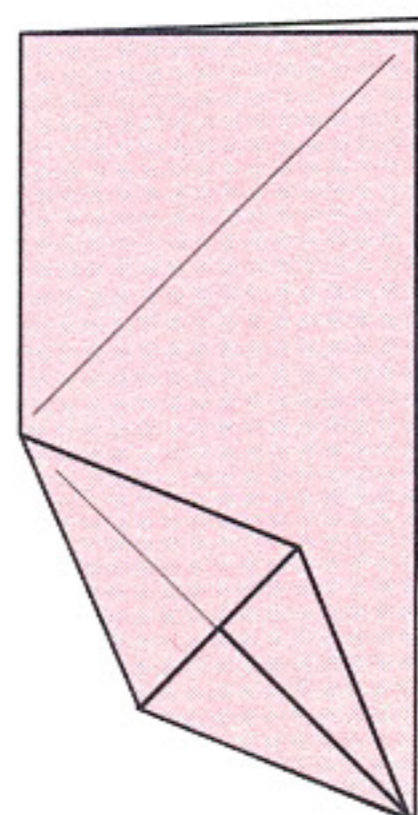

9

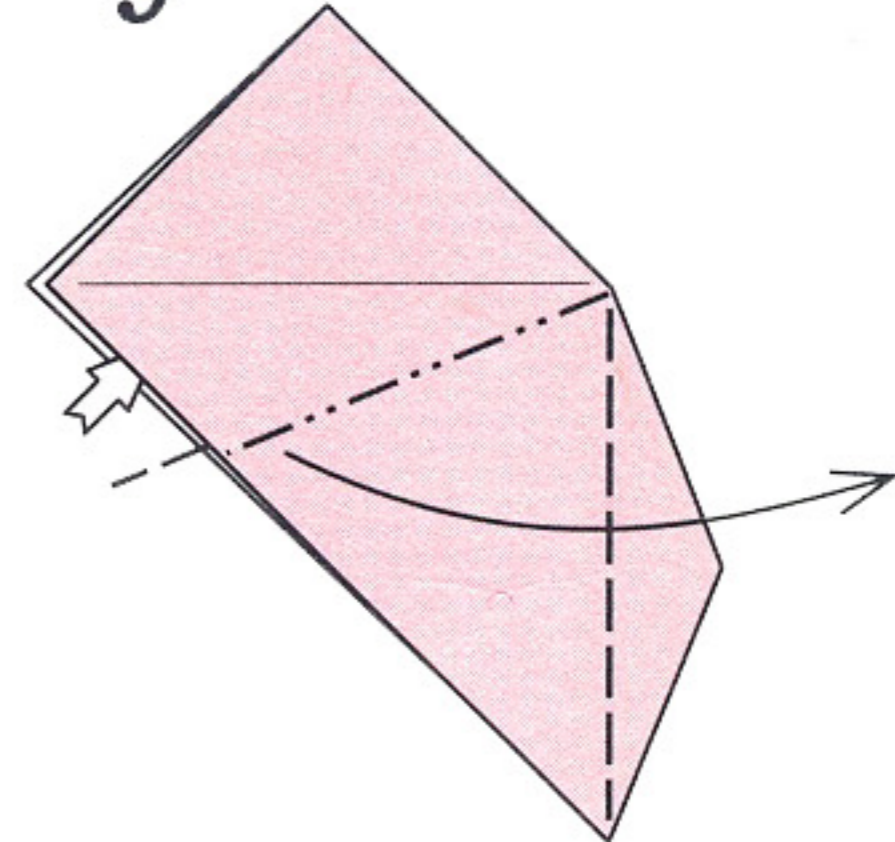

ひろげてつぶす

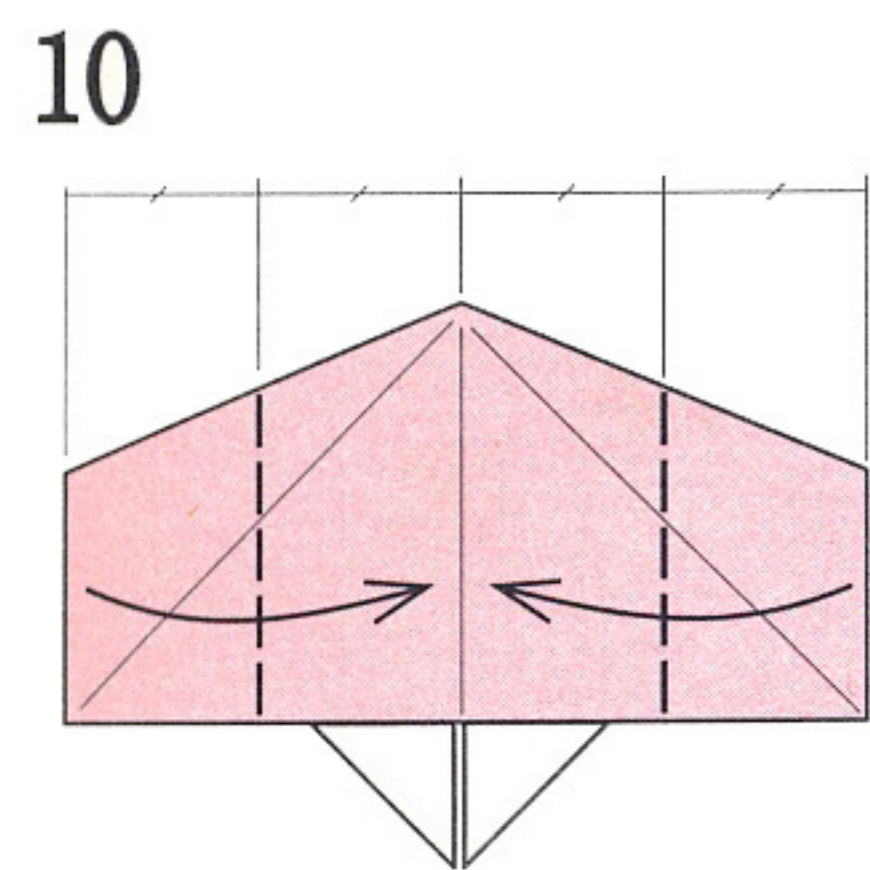

10

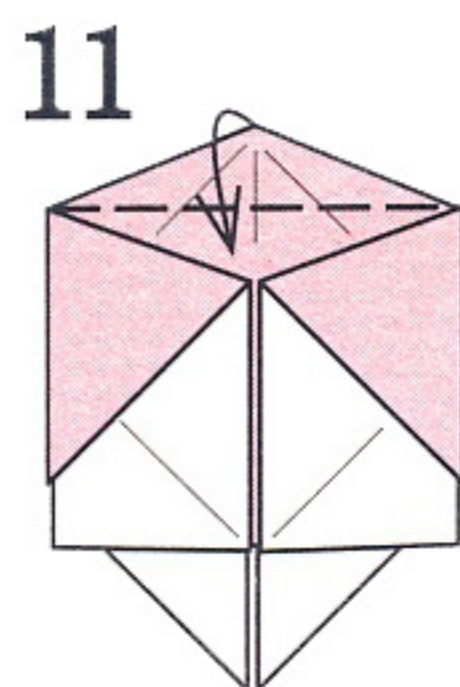

11

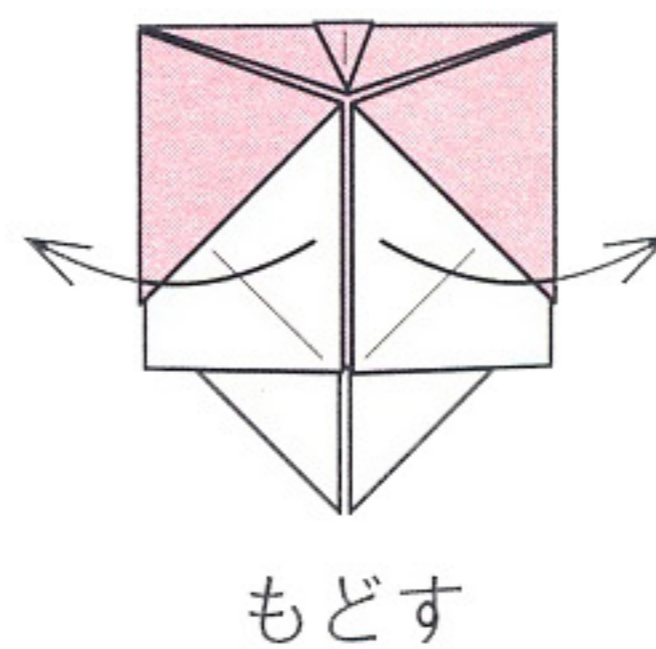

12

もどす

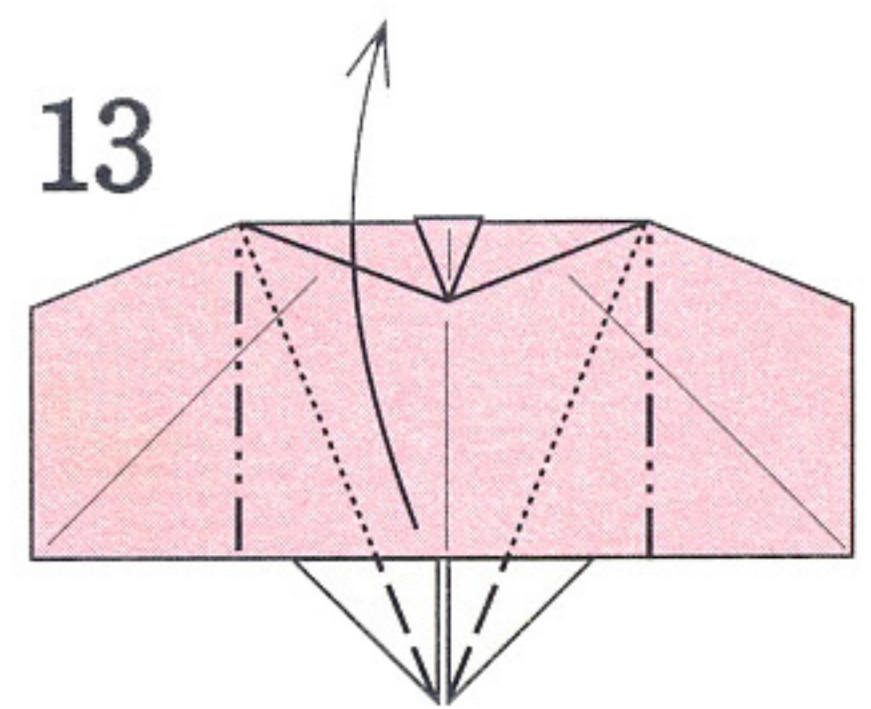

13

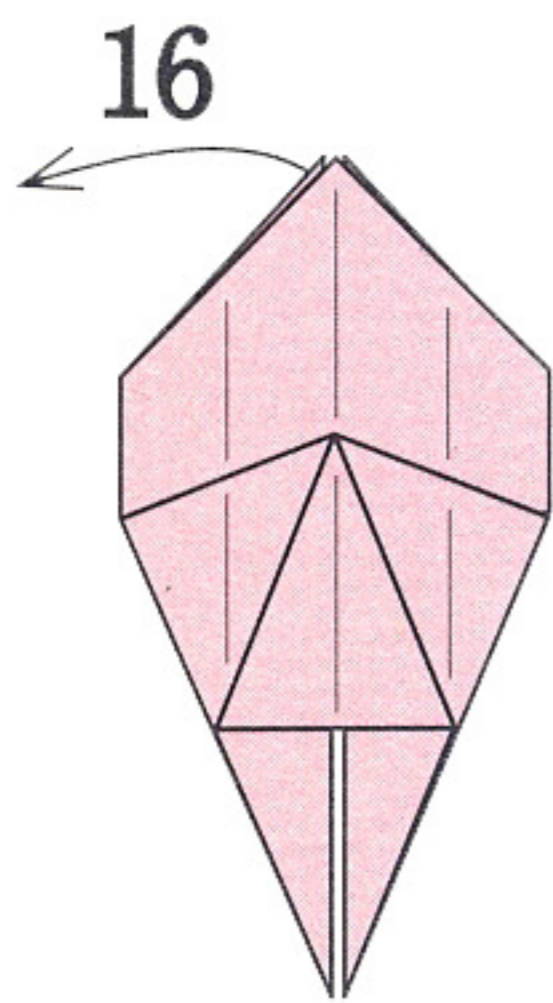

14

後ろ側からひろげる

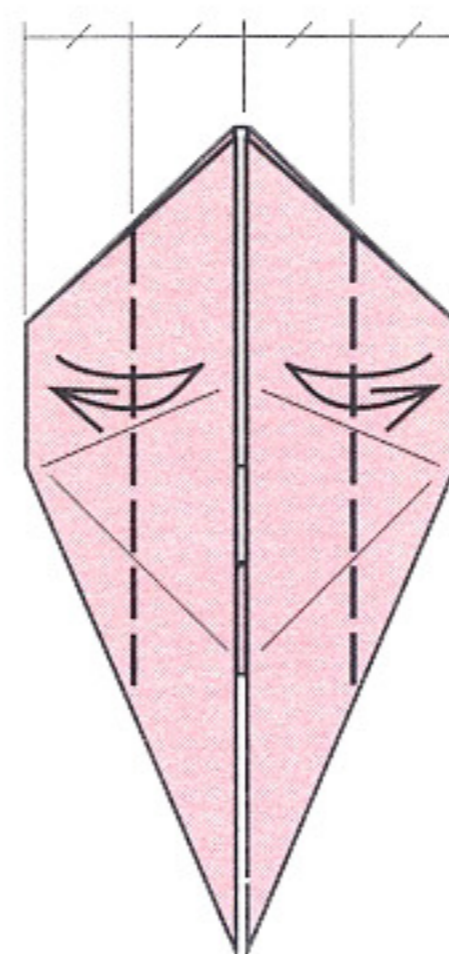

15

折りすじをつける

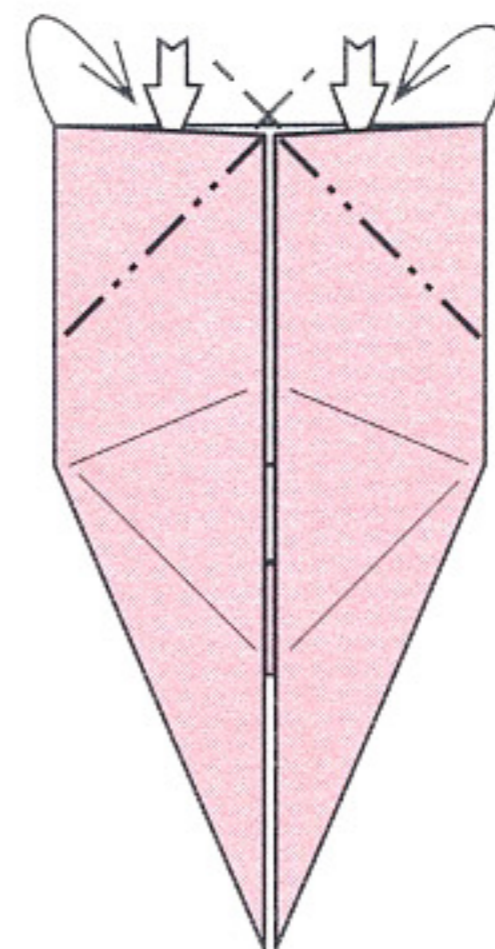

16

中わり折り

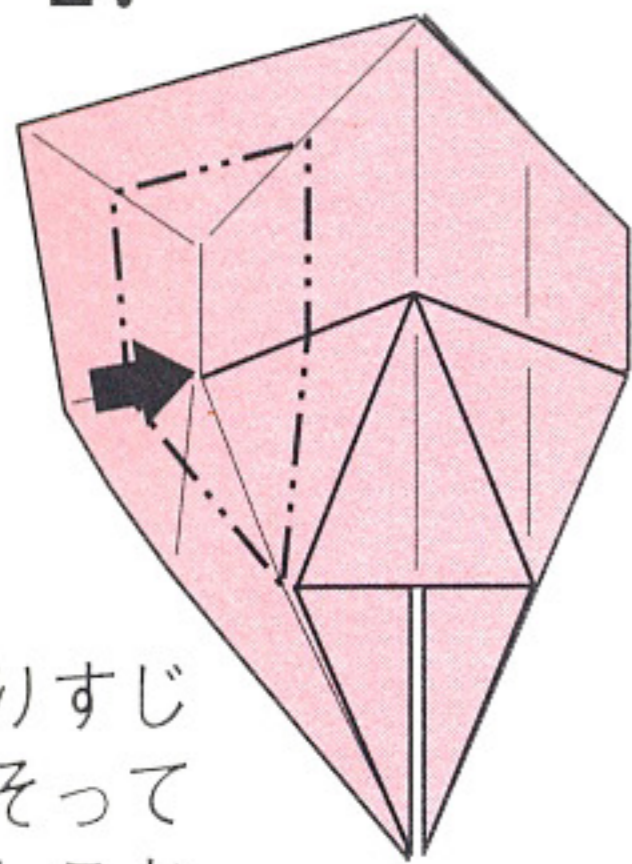

17

折りすじにそって押しこむ

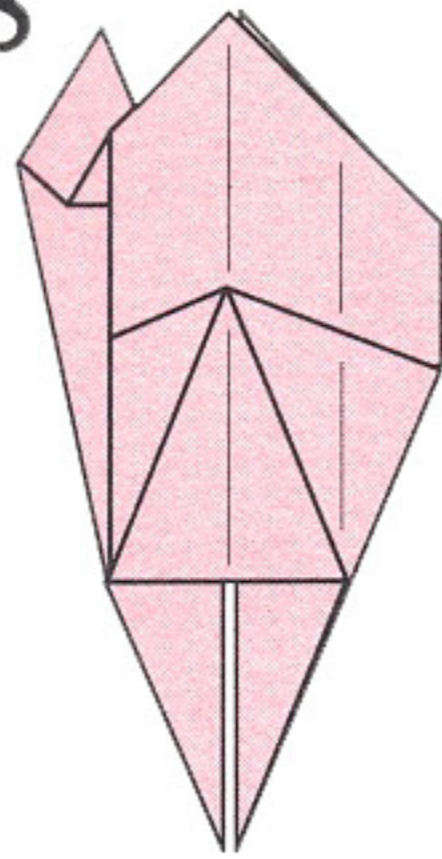

18

途中の形

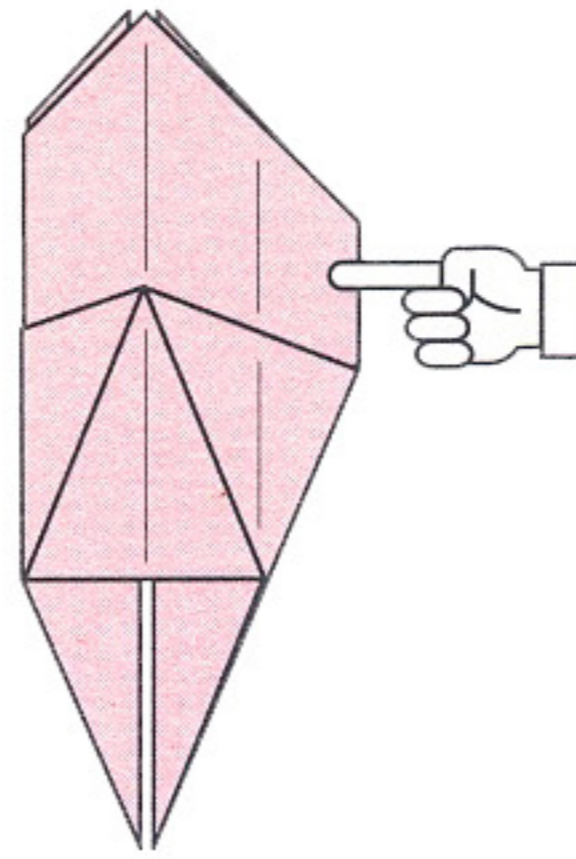

19

右側も16~18と同じように折る

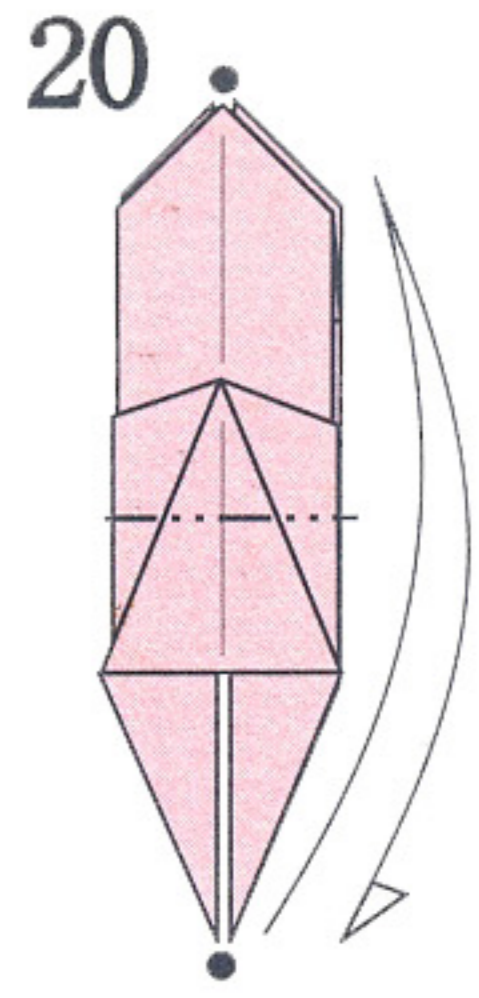

20

折りすじをつける

21

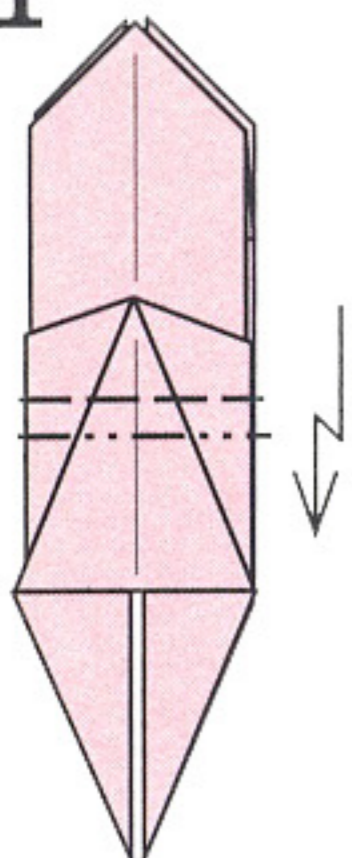

22

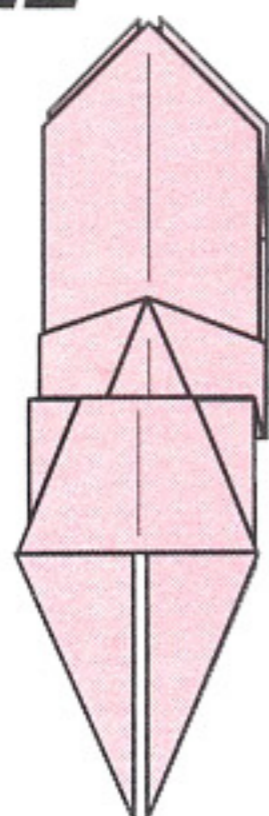

23

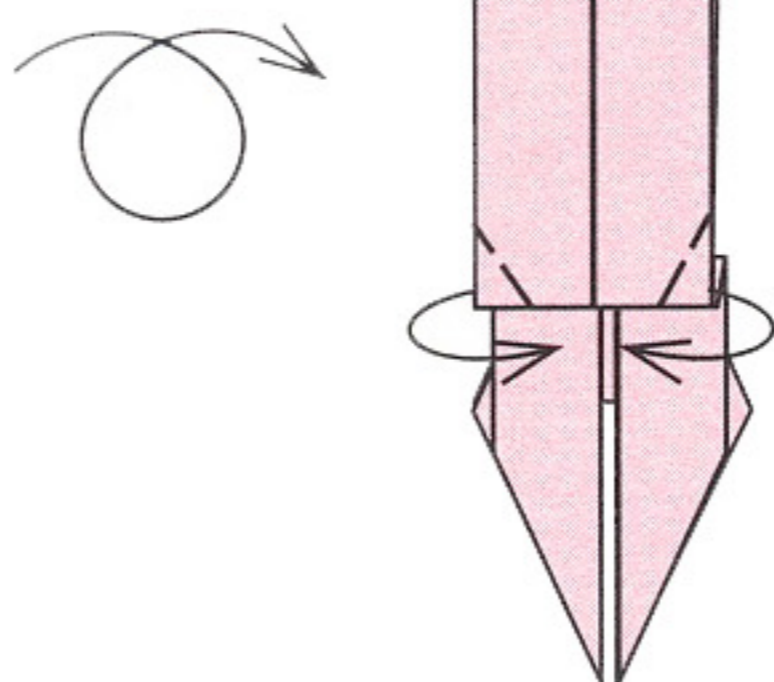

20 でつけた山線
を使って段折り

引きよせるように折る

24

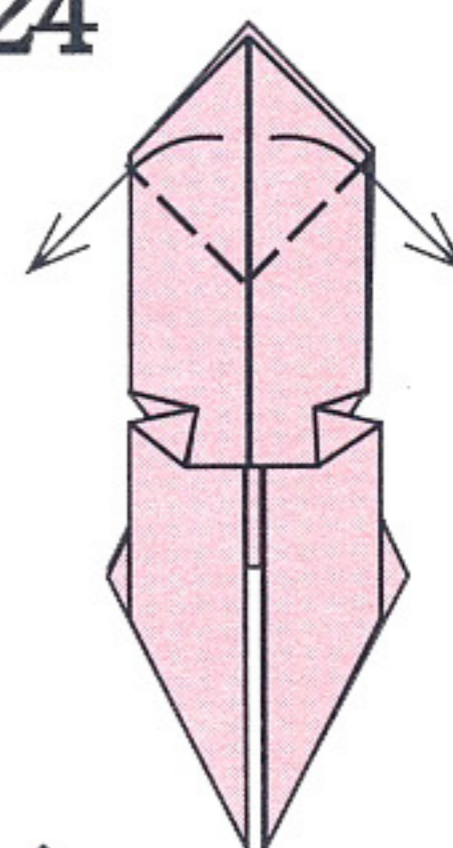

25

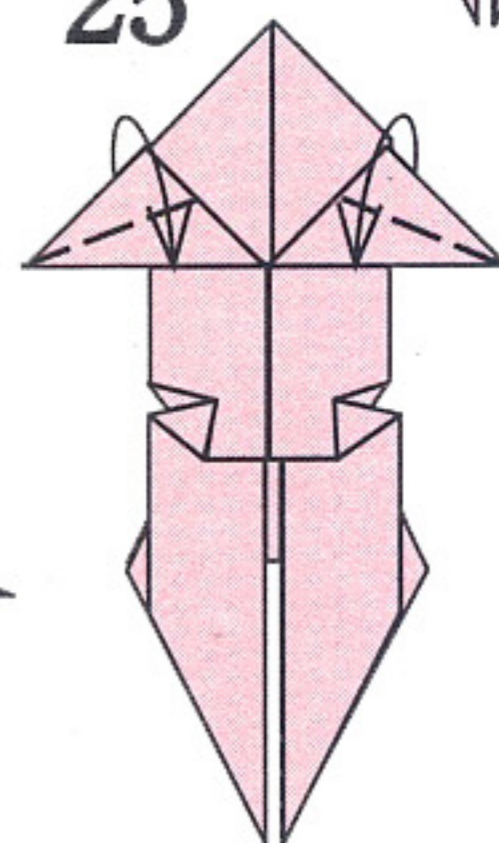

26

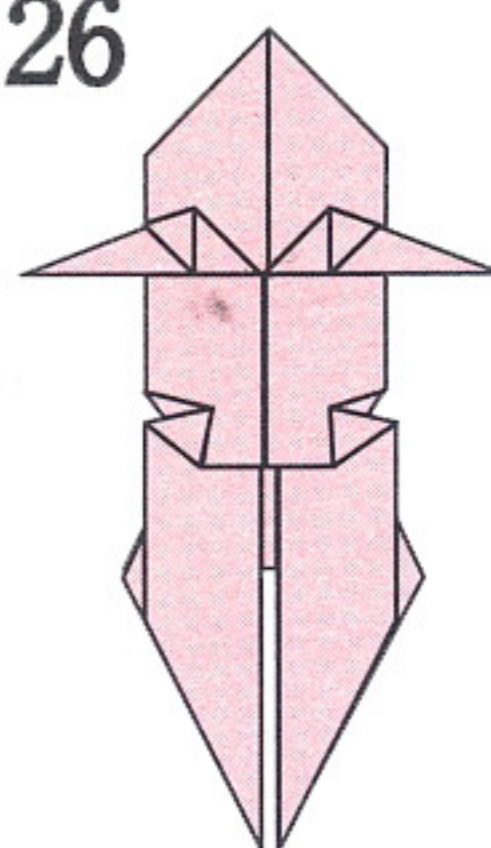

27

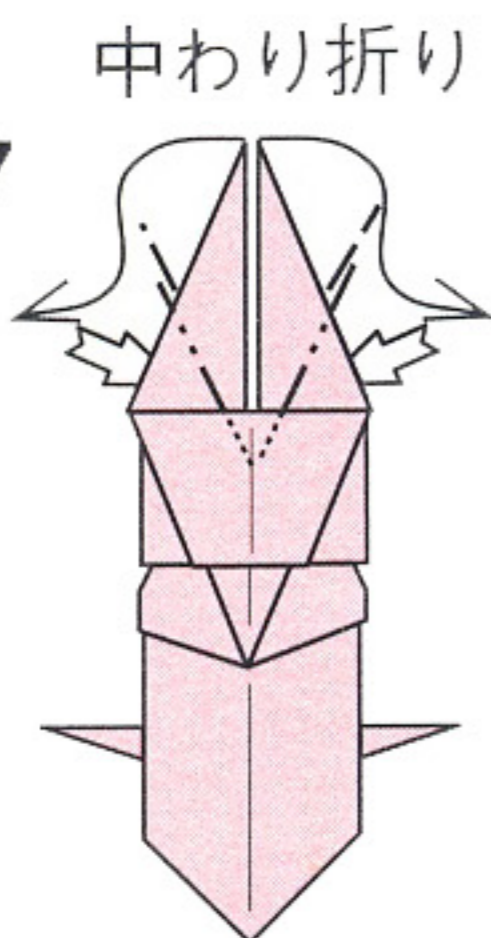

中わり折り

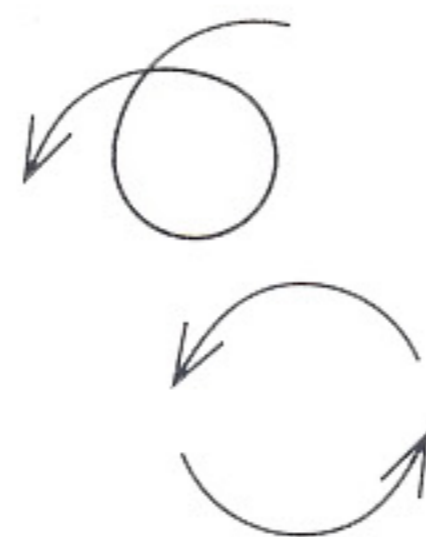

28

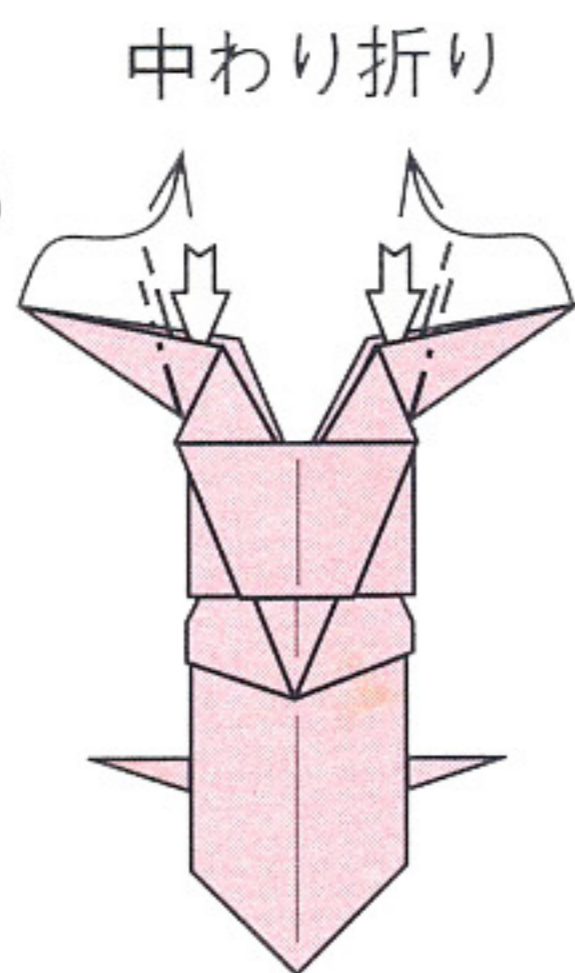

中わり折り

29

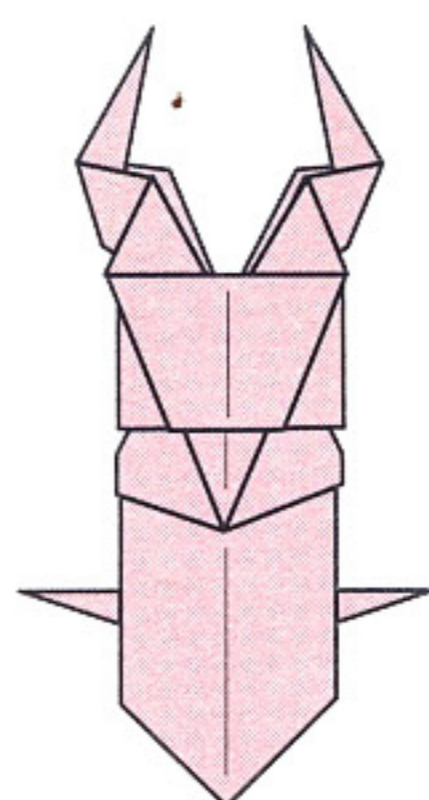

体と後足の
でき上がり

30

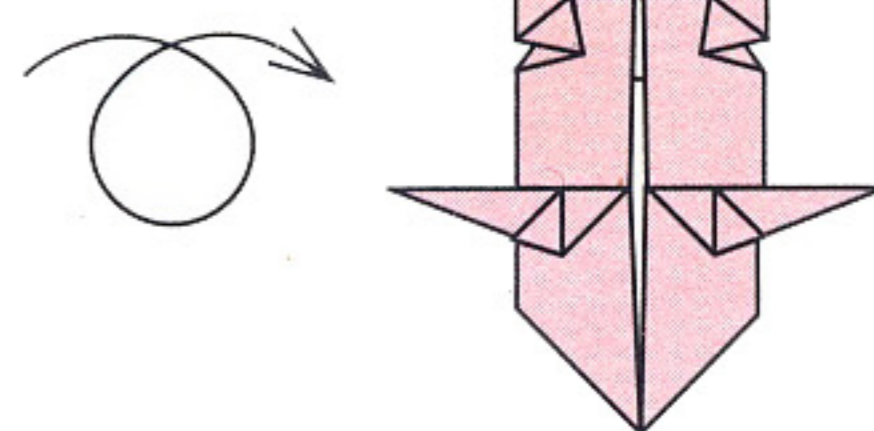

裏側の形

【前足と中足】

オオハナムグリの
10 (19 ページ)より

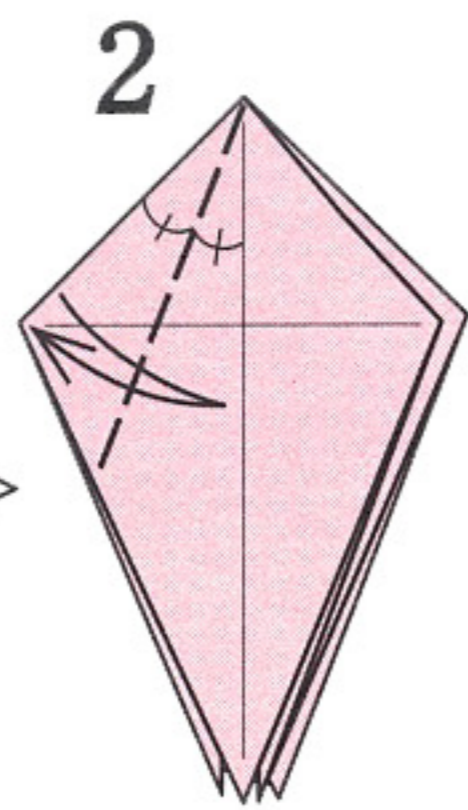
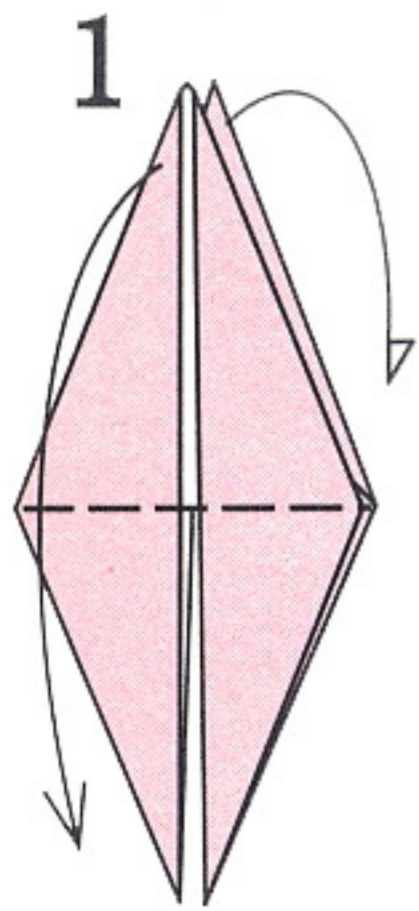

左の1枚だけ
折りすじをつける

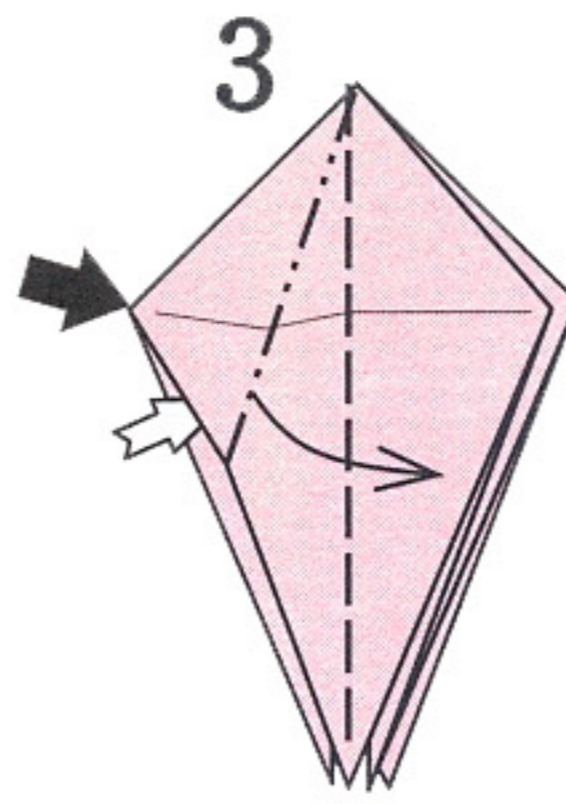

ひろげて
つぶしながら折る

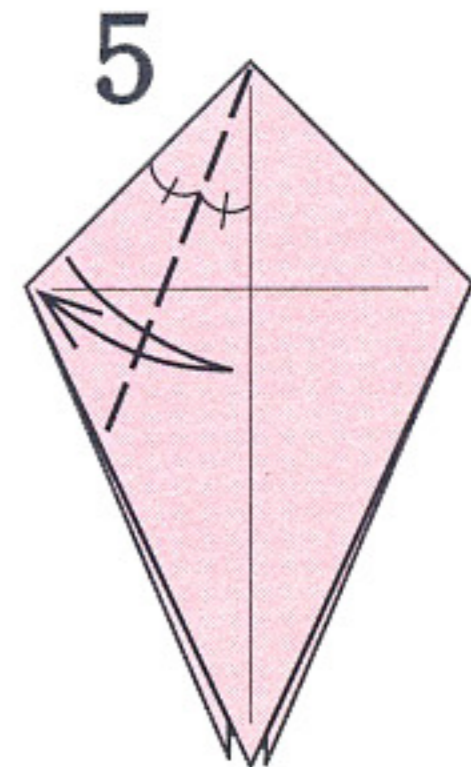
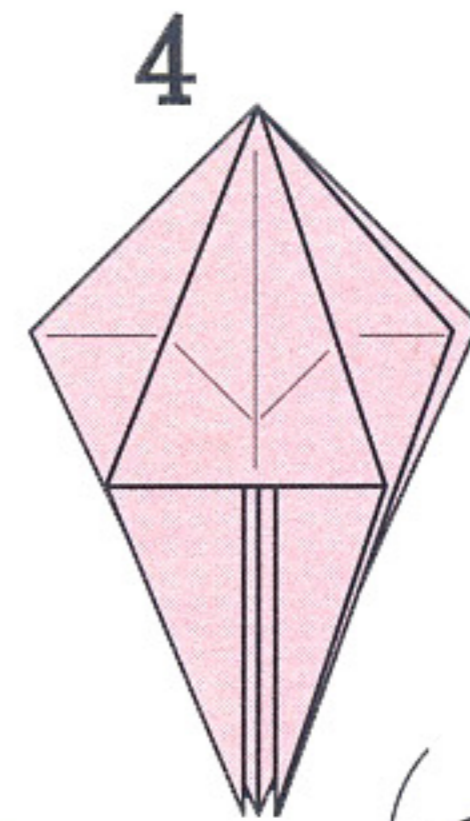

左の1枚だけ
折りすじをつける

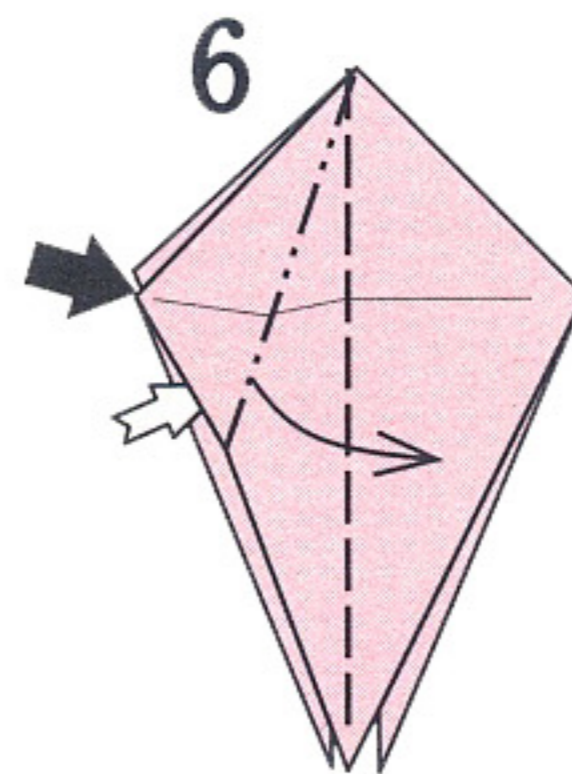

ひろげて
つぶしながら折る

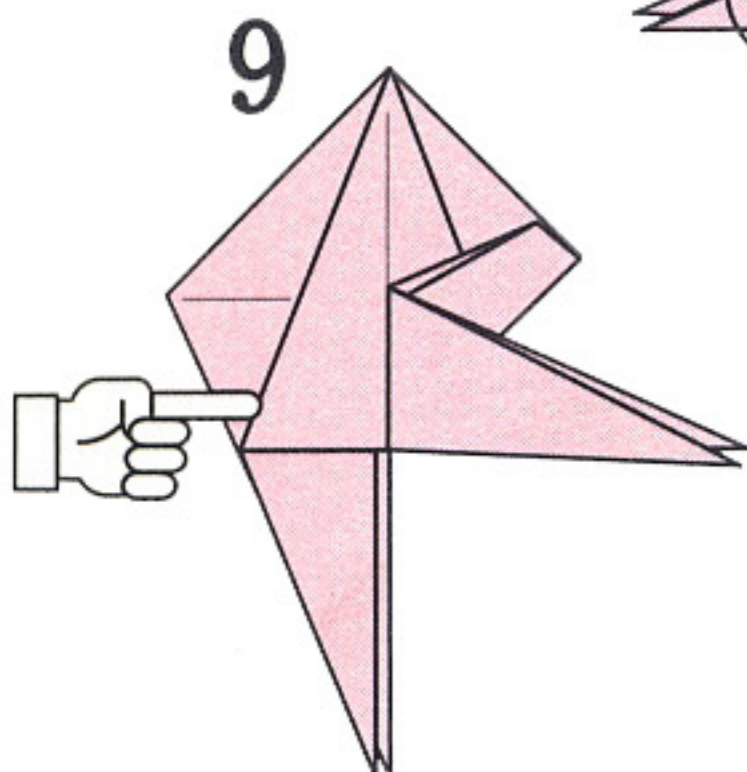
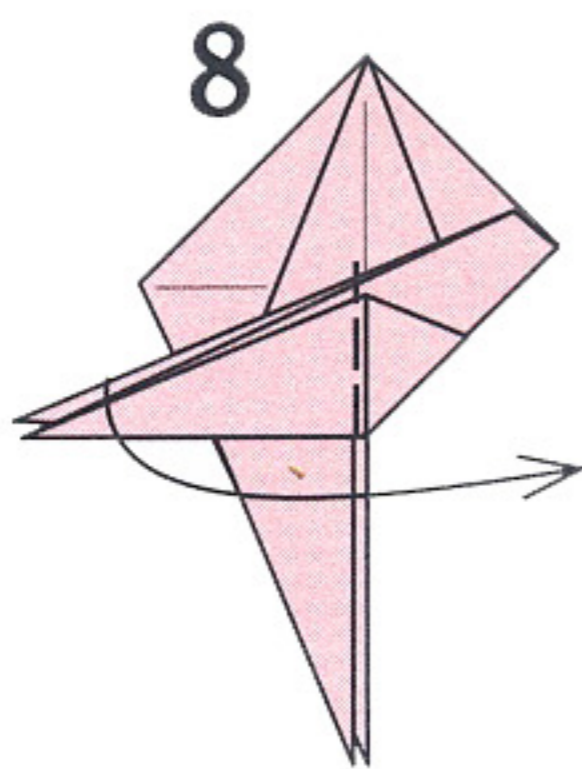
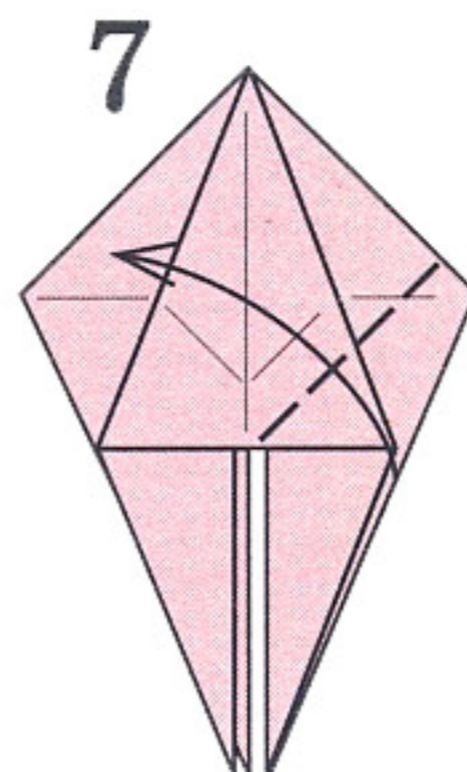

左側も7~8と
同じように折る

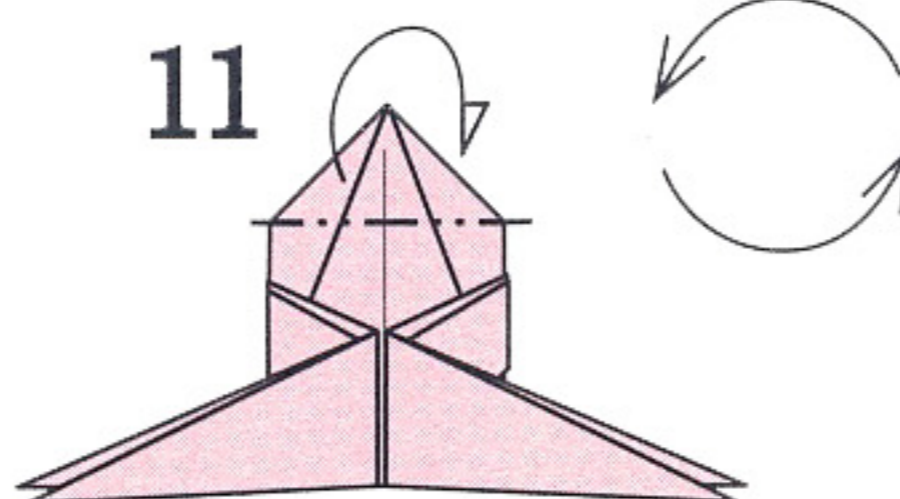
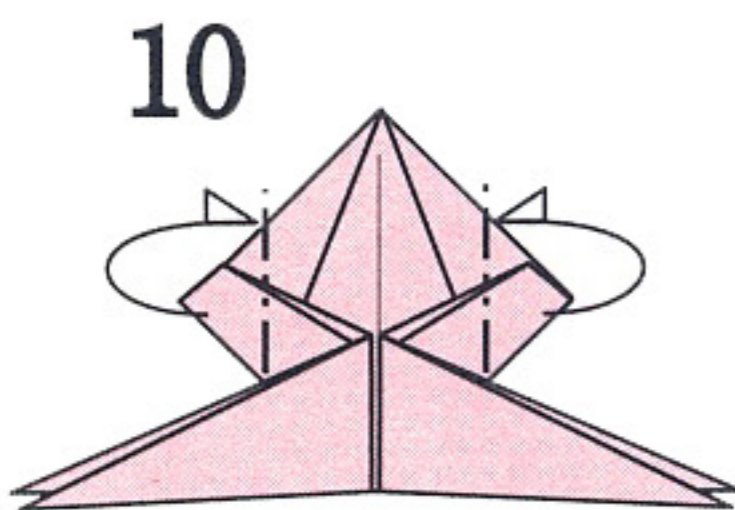

12 前足と中足の
でき上がり

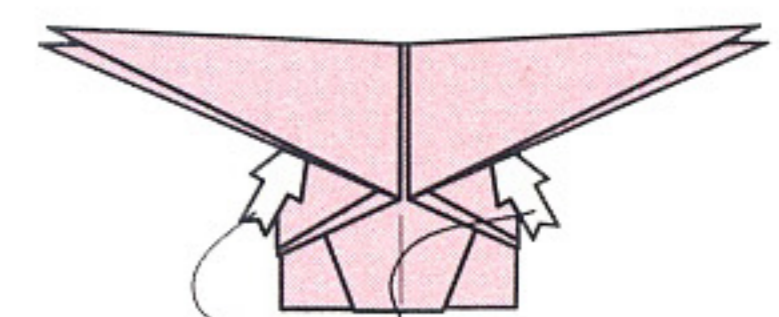

体に差しこむところ

【組合わせ】

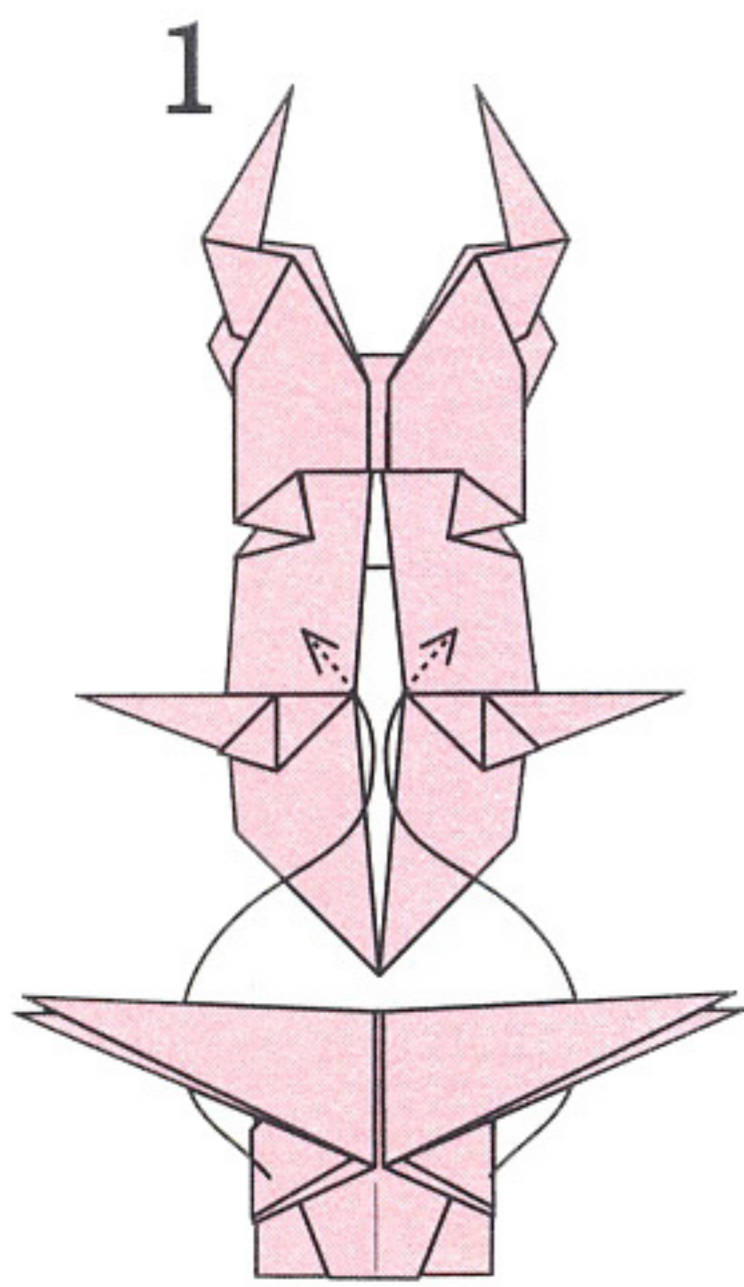

足を体に差しこむ

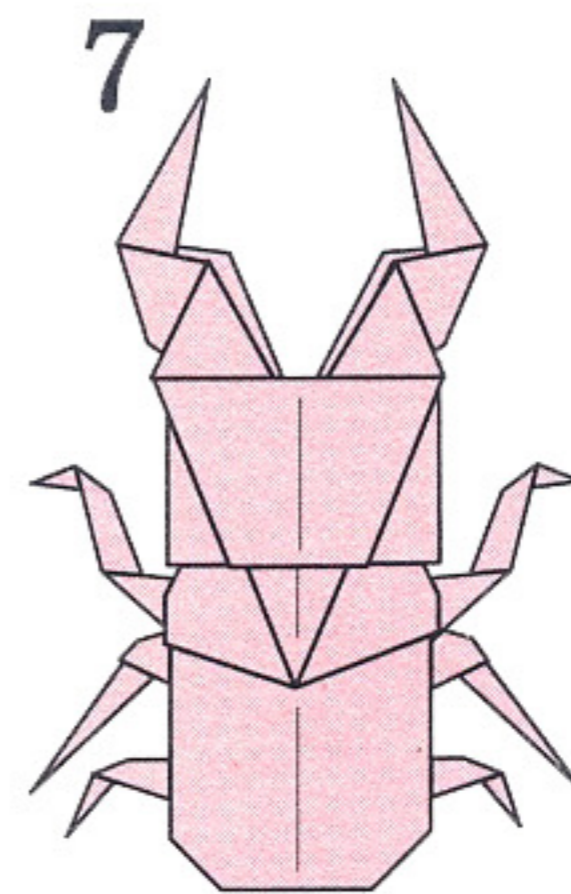
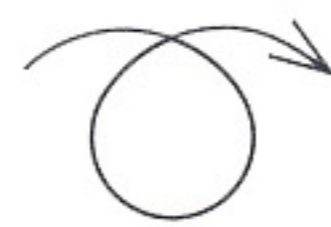
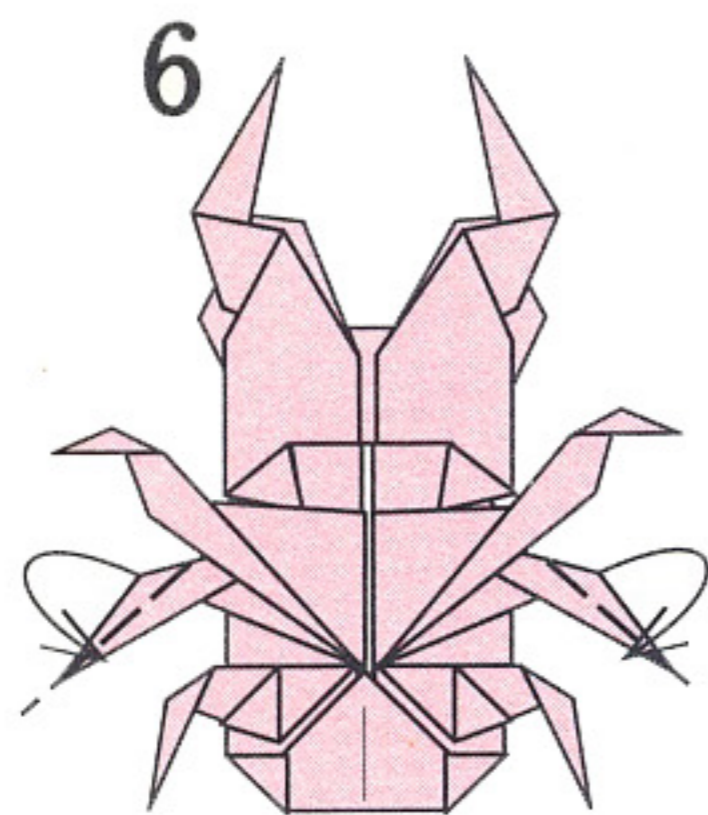
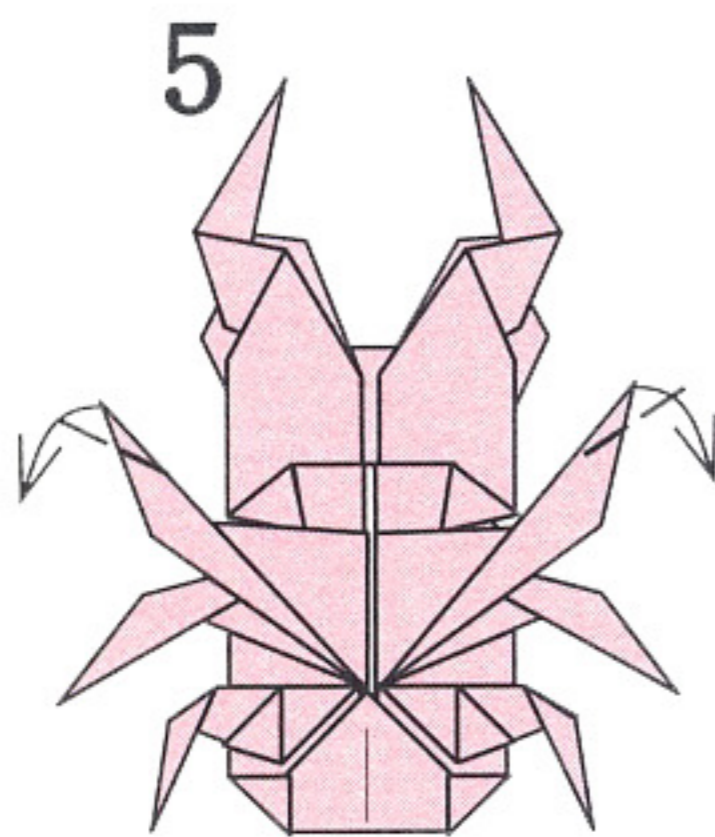
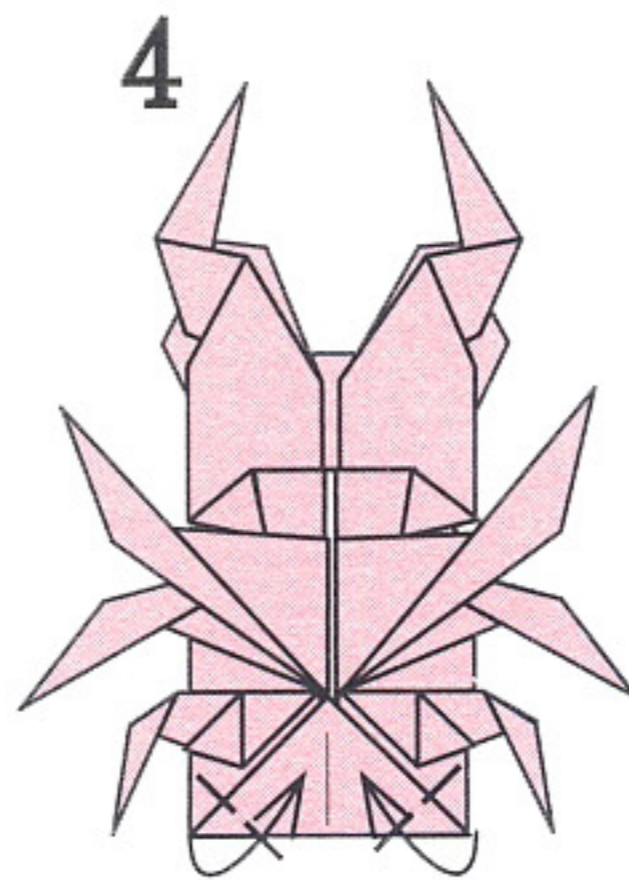
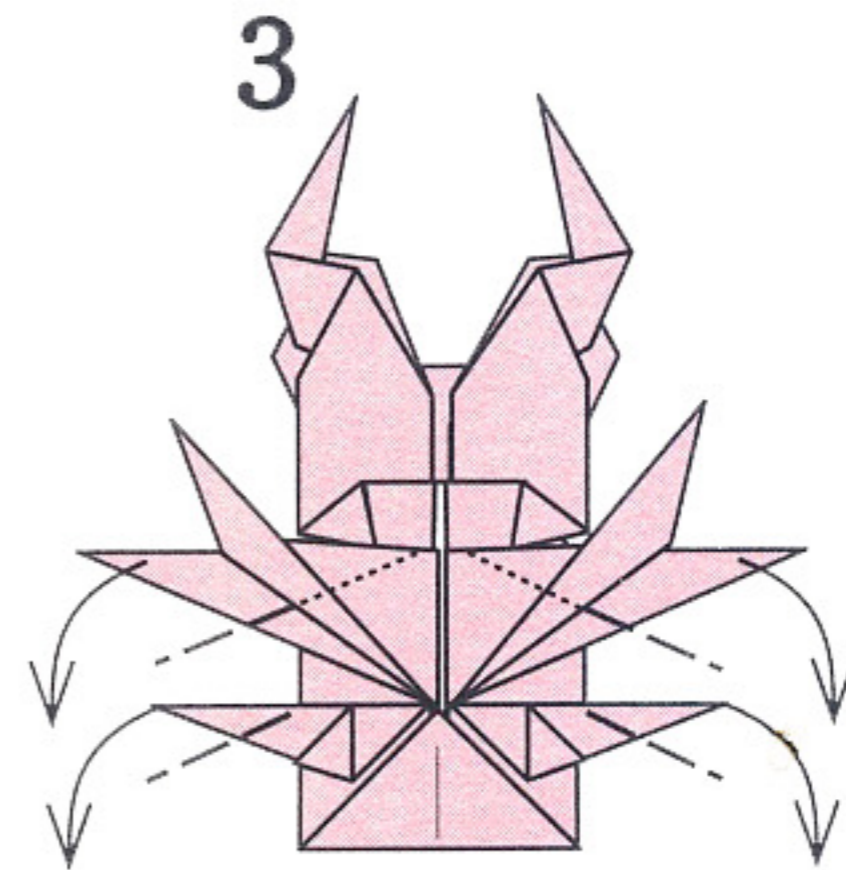
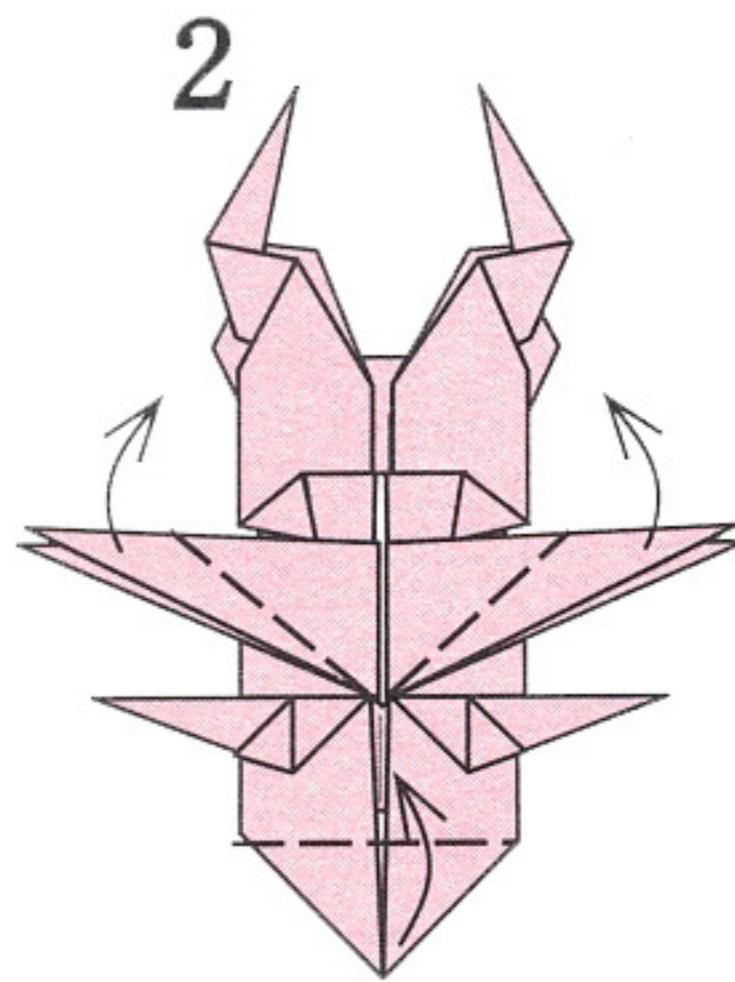

でき上がり

コーカサスオオカブト

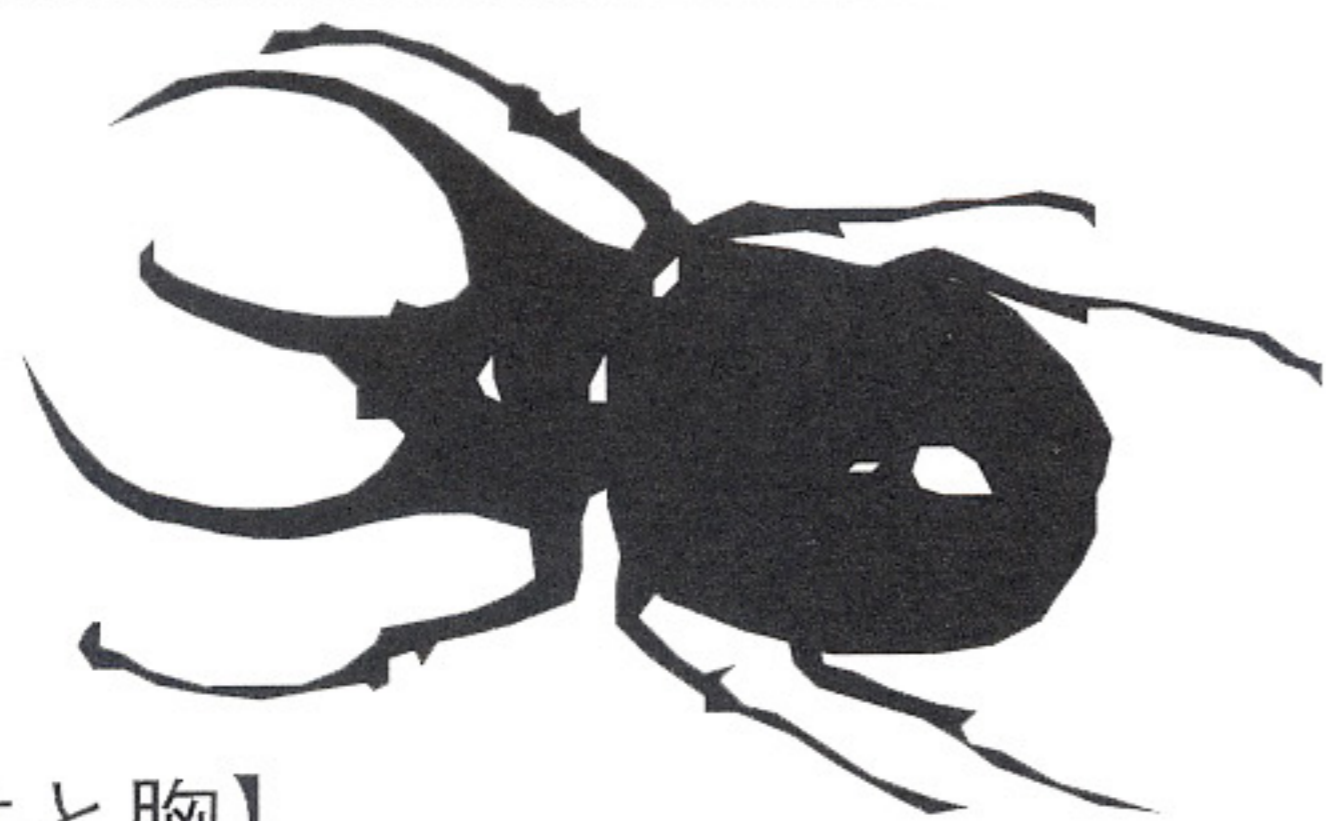

東南アジアの代表的なカブトムシで、マレーシア、インドネシアに棲息しています。胸に大きく鋭い2本のつのがあります。

同じ大きさの折り紙 3 枚

【体と胸】

1

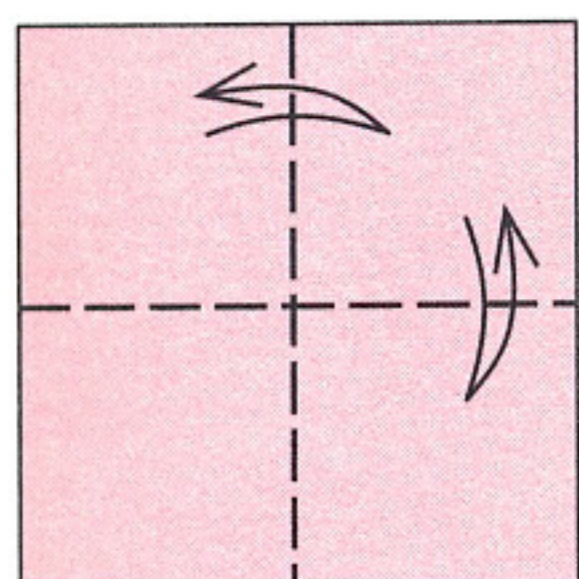

2

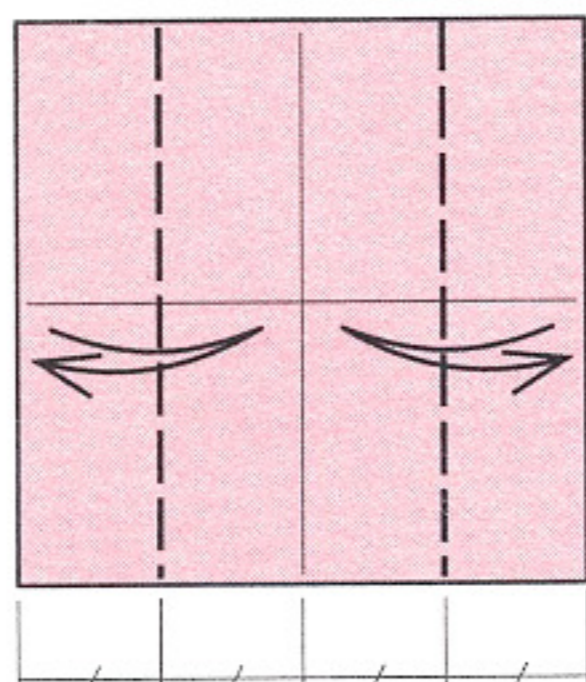

3

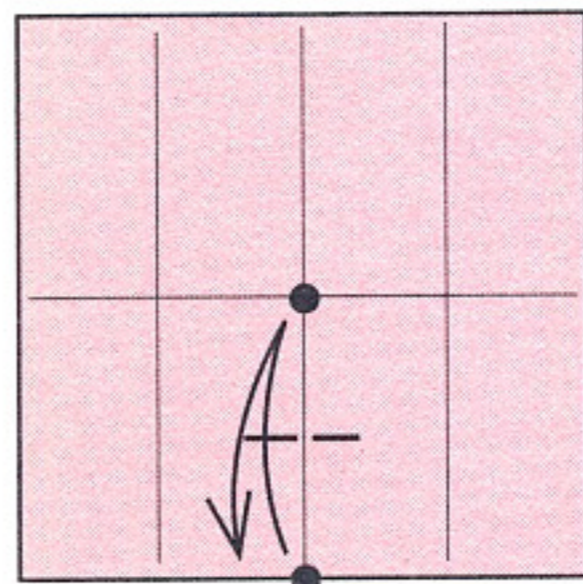

4

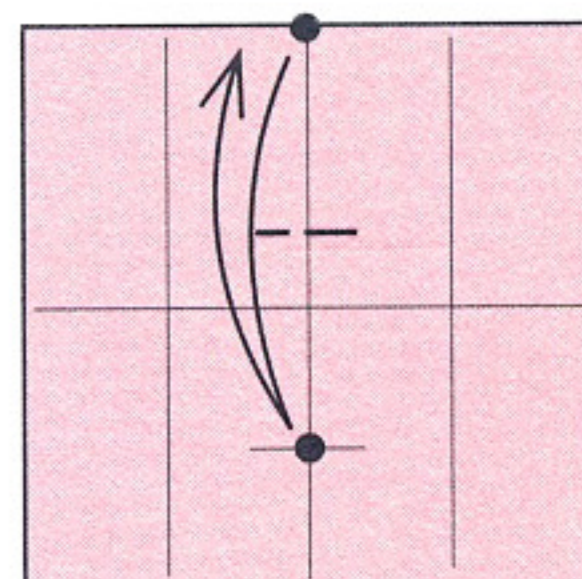

7

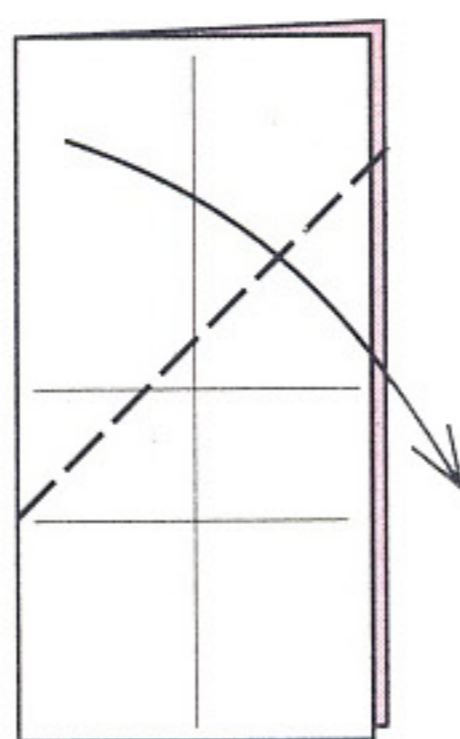

6

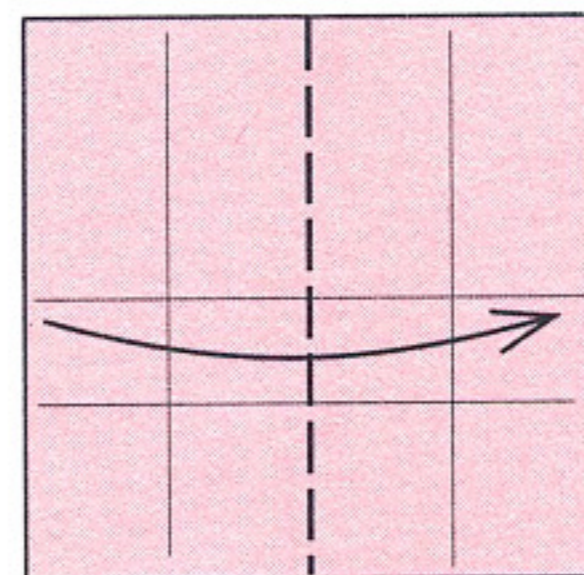

5

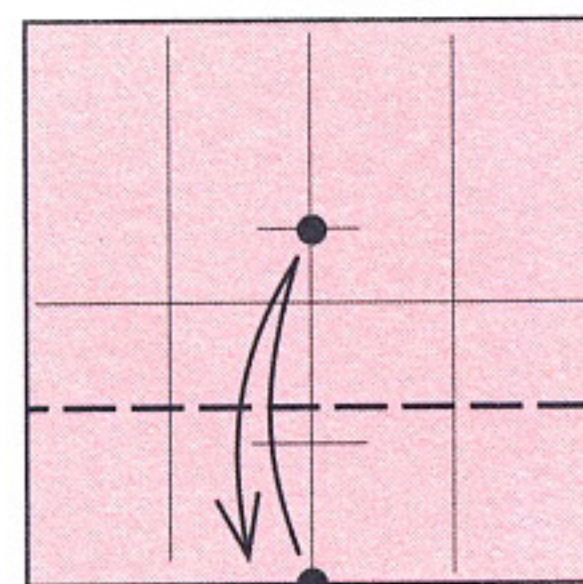

8

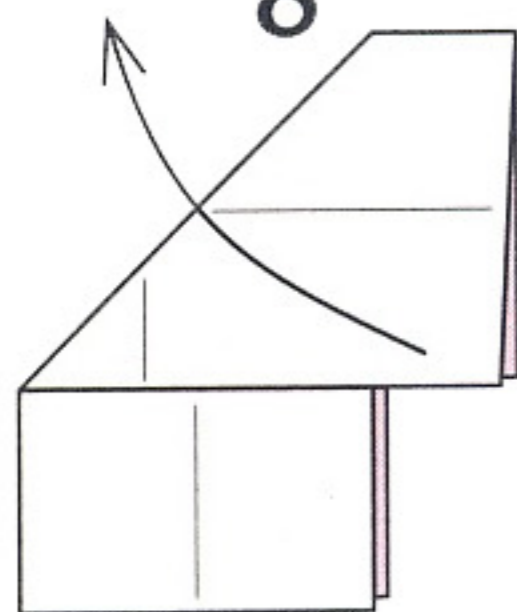

9

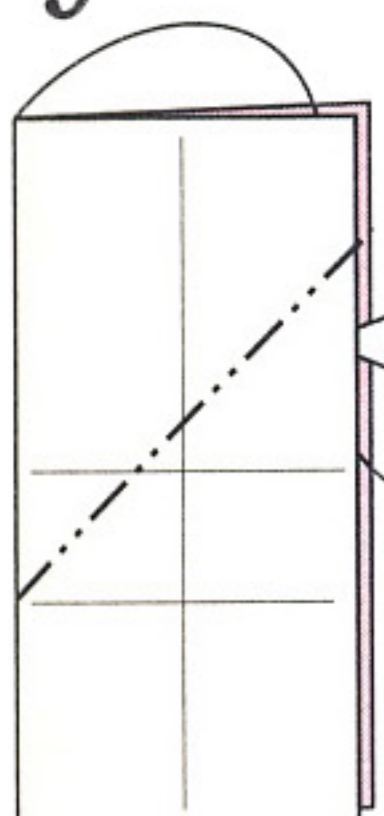

中わり折り

10

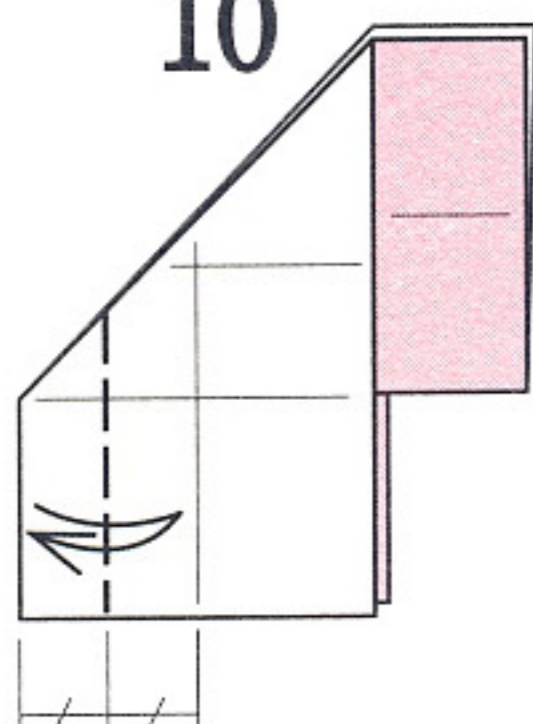

11

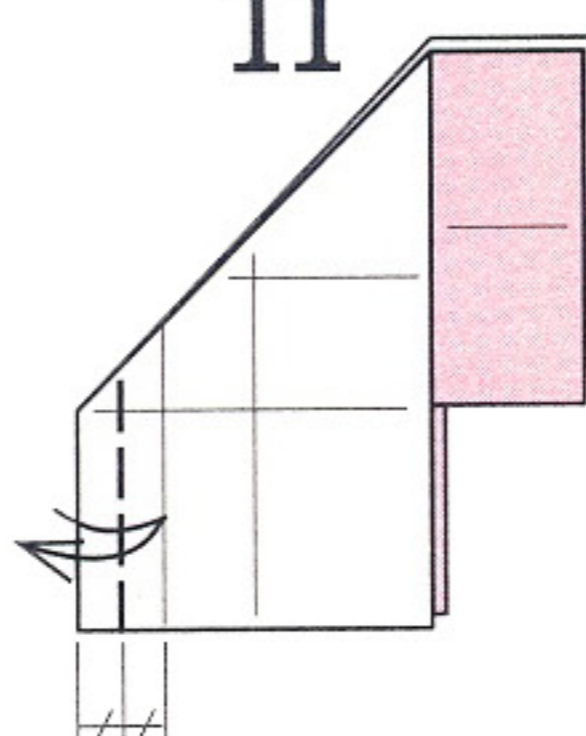

12

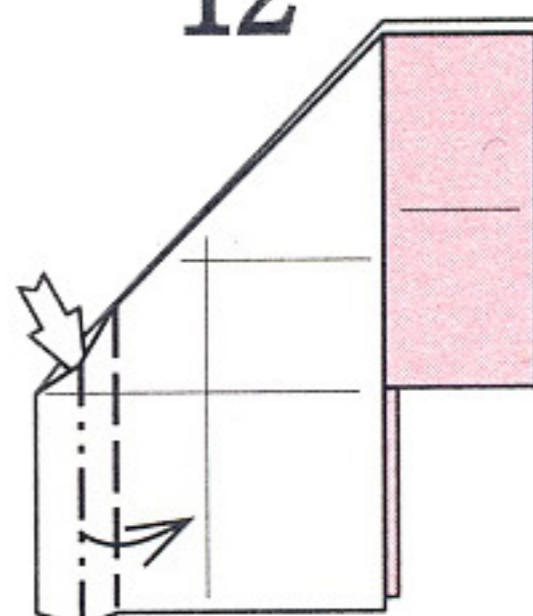

ひろげてつぶす

13

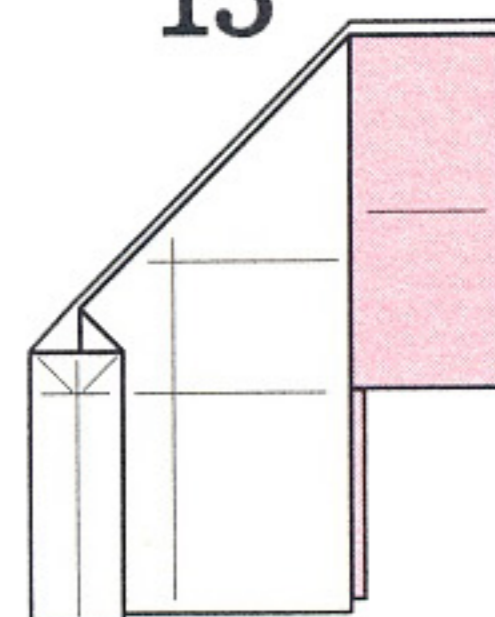

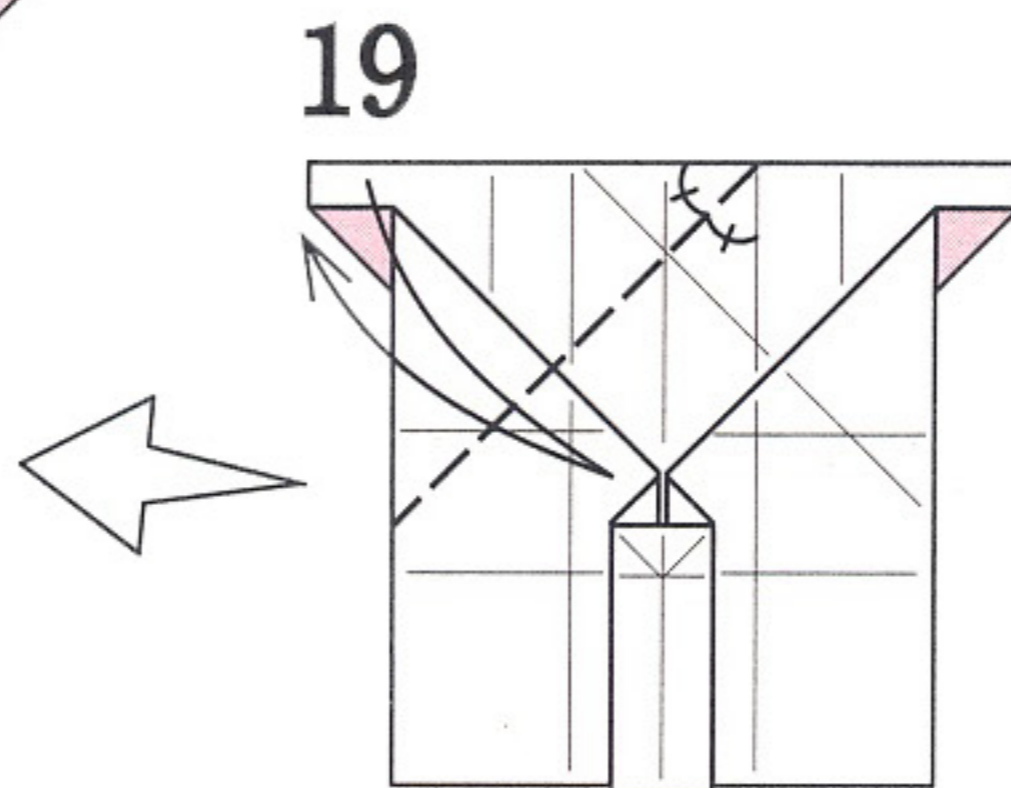
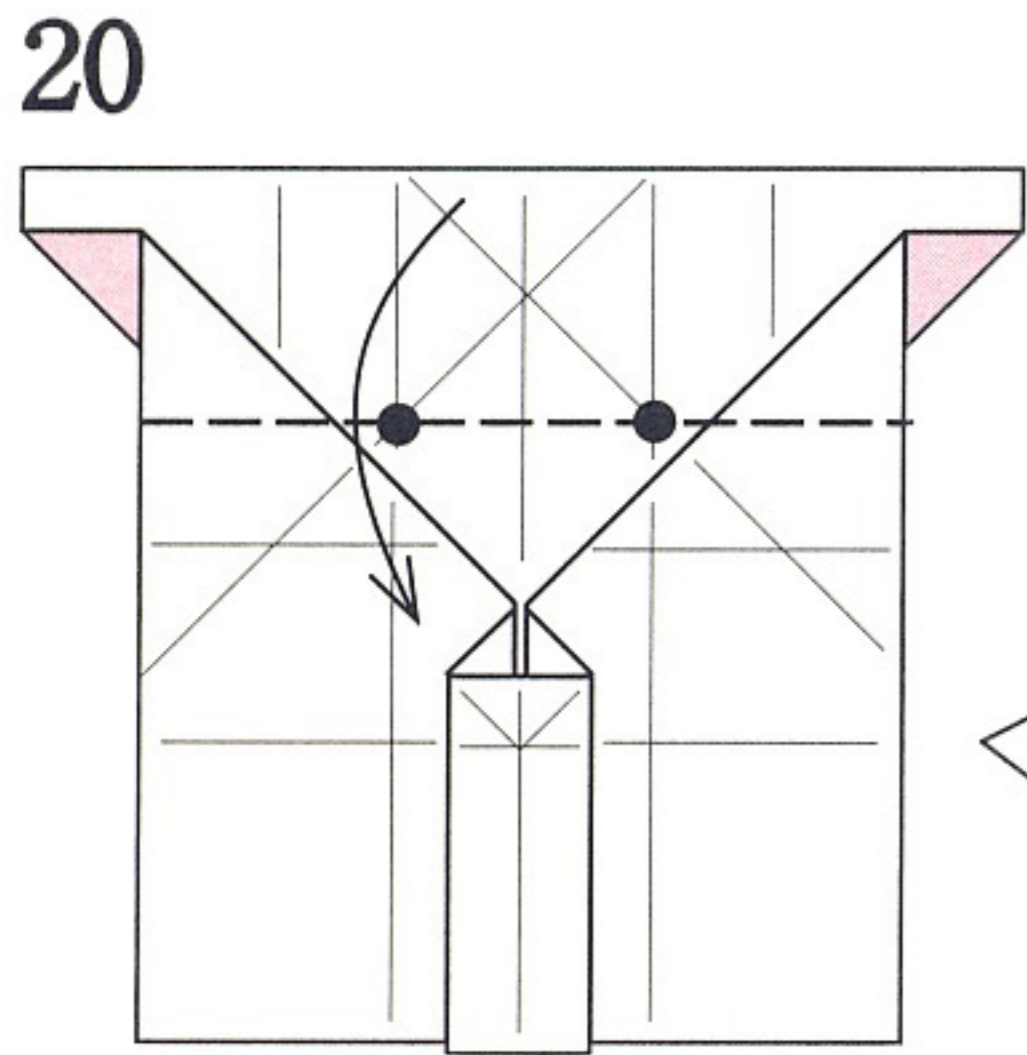
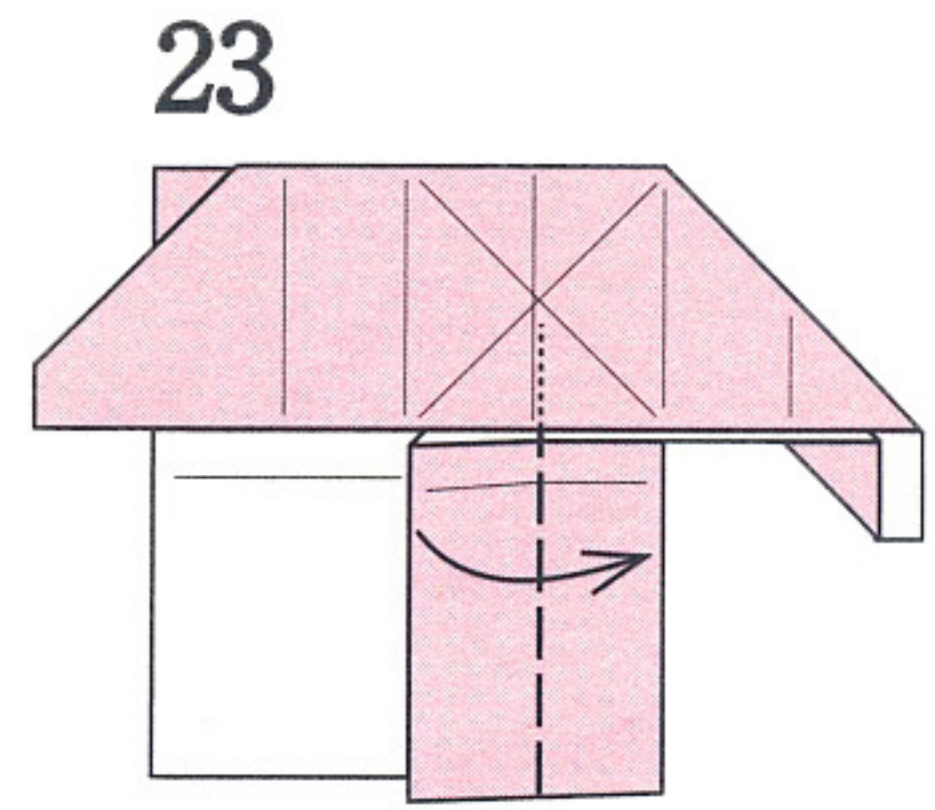
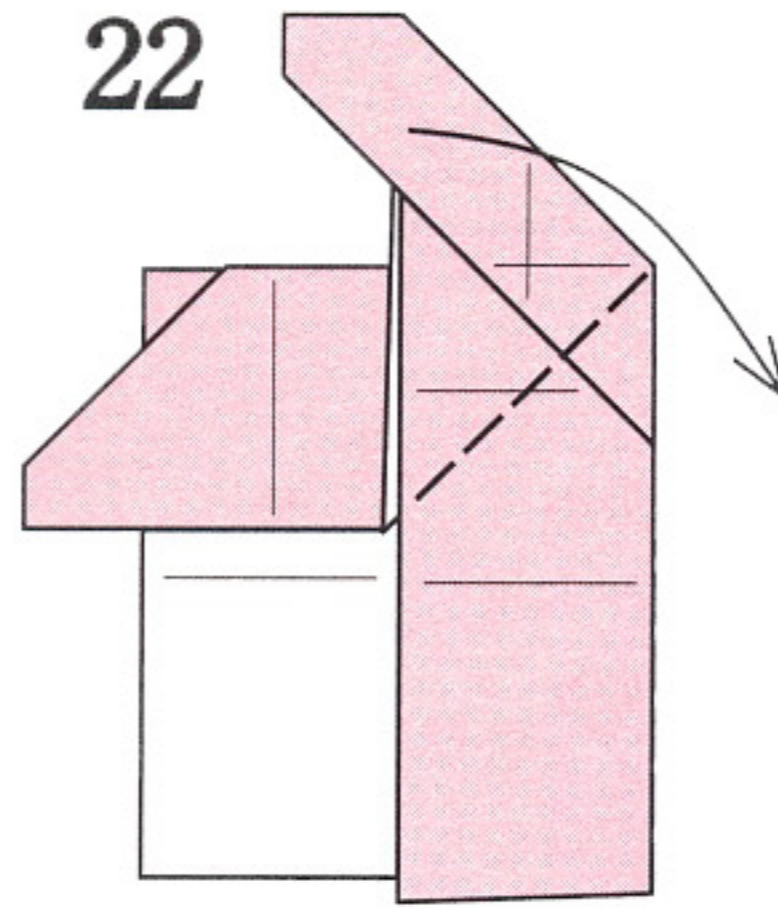
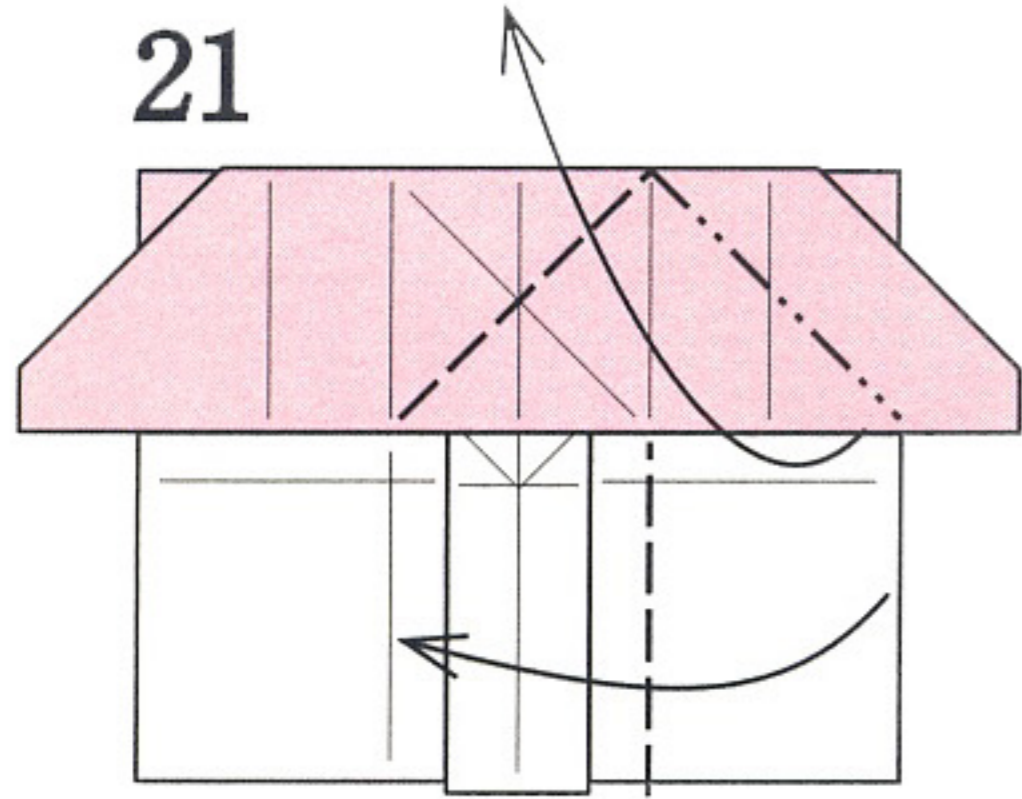

左側も17~18と
同じように折りすじ
をつける

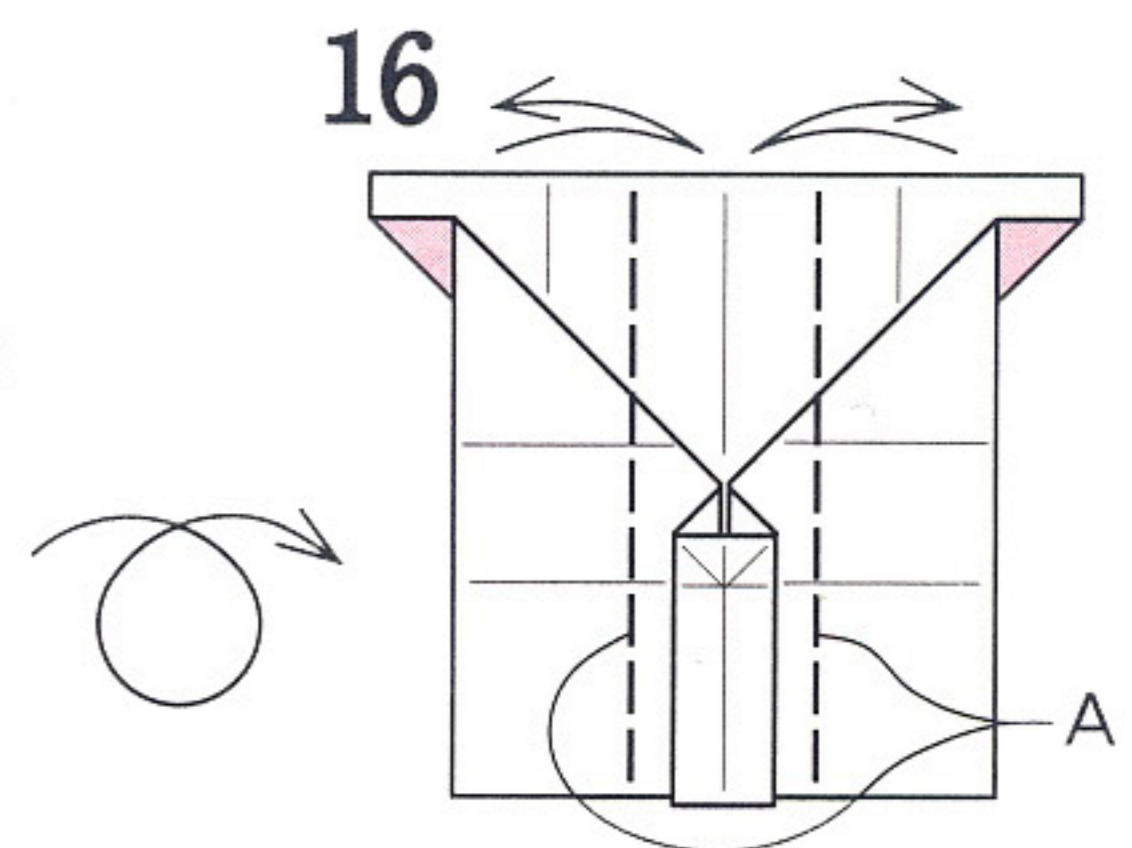
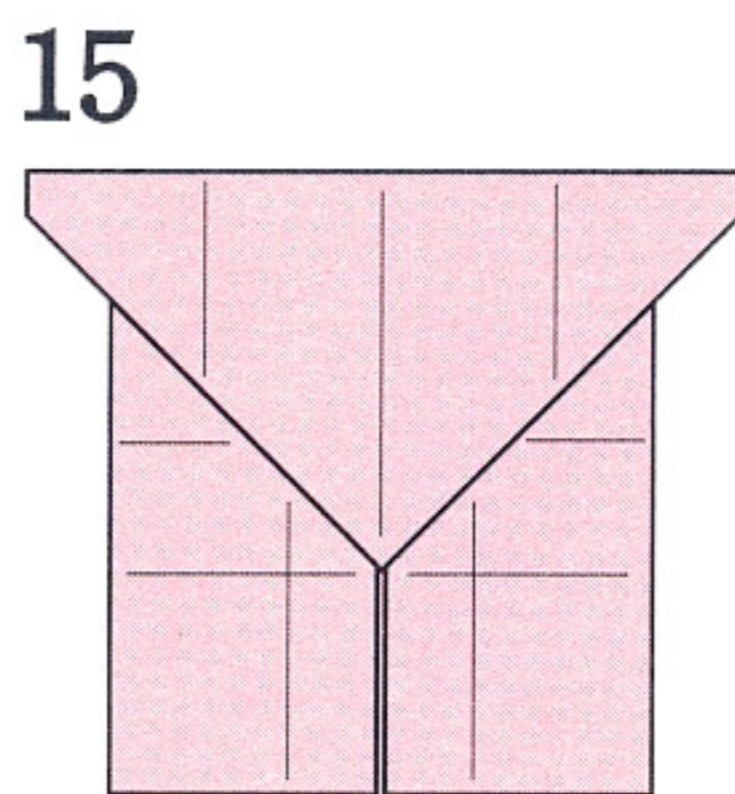
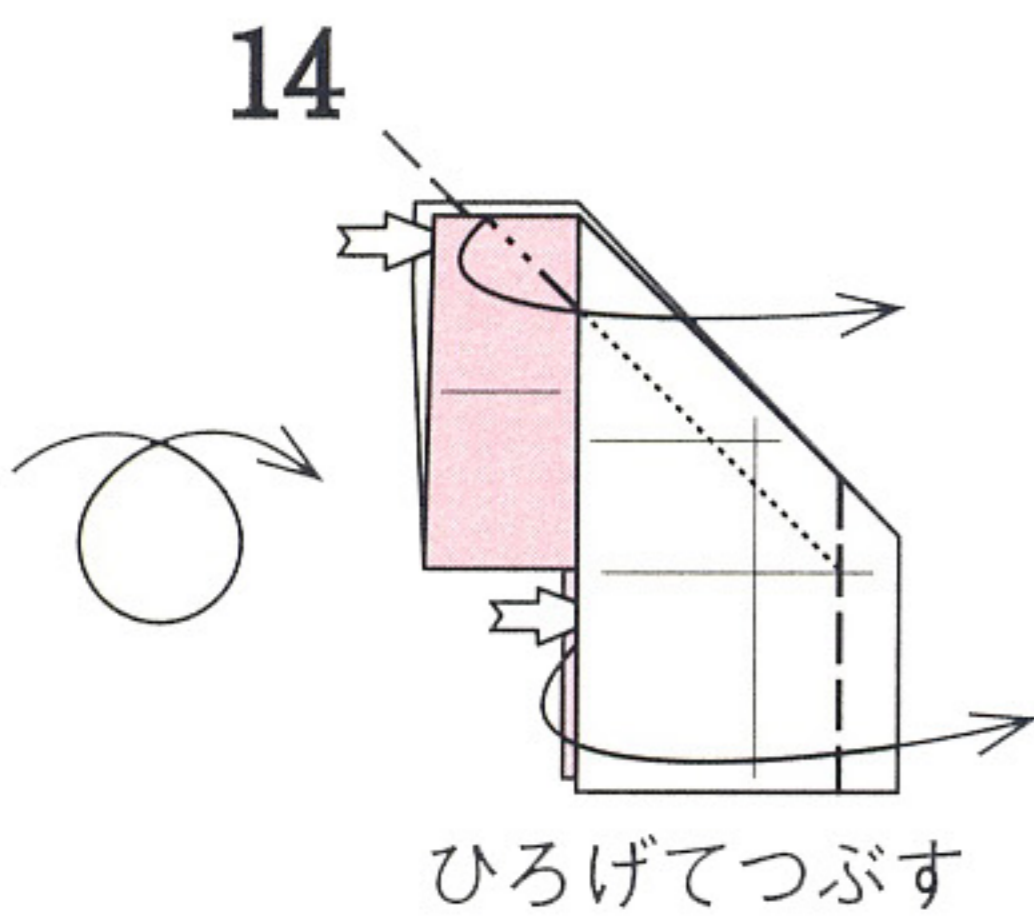
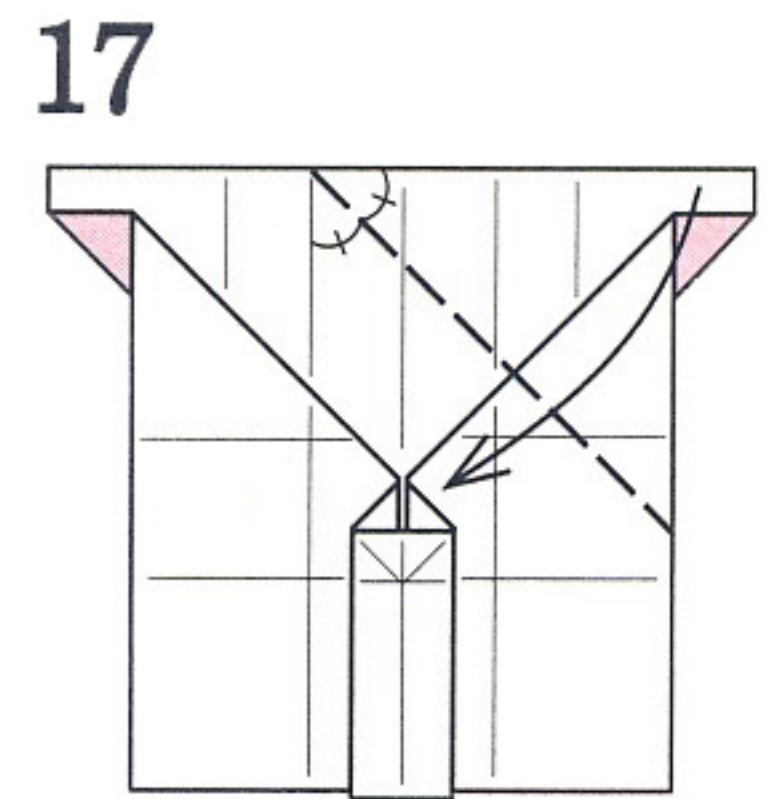
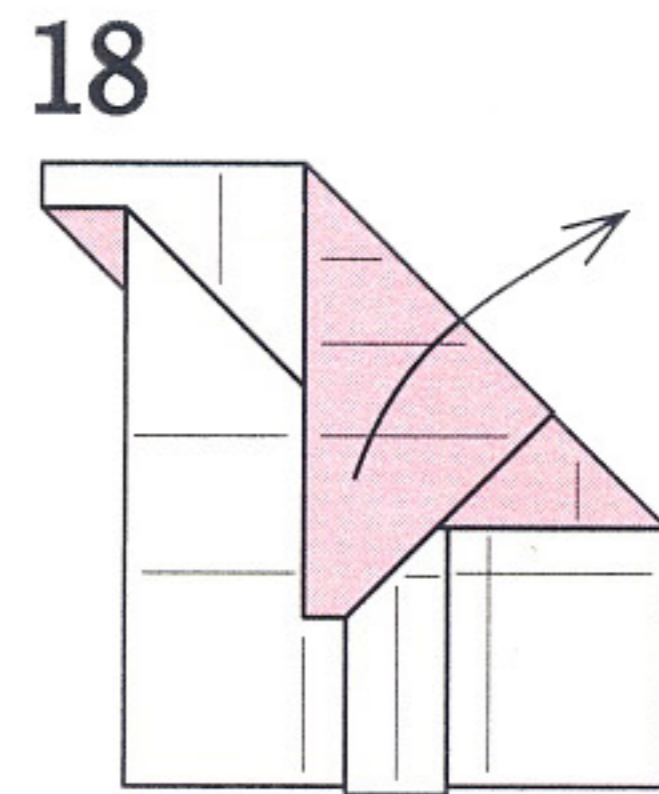

A部についている
折りすじをもとにして
全体に折りすじをつける

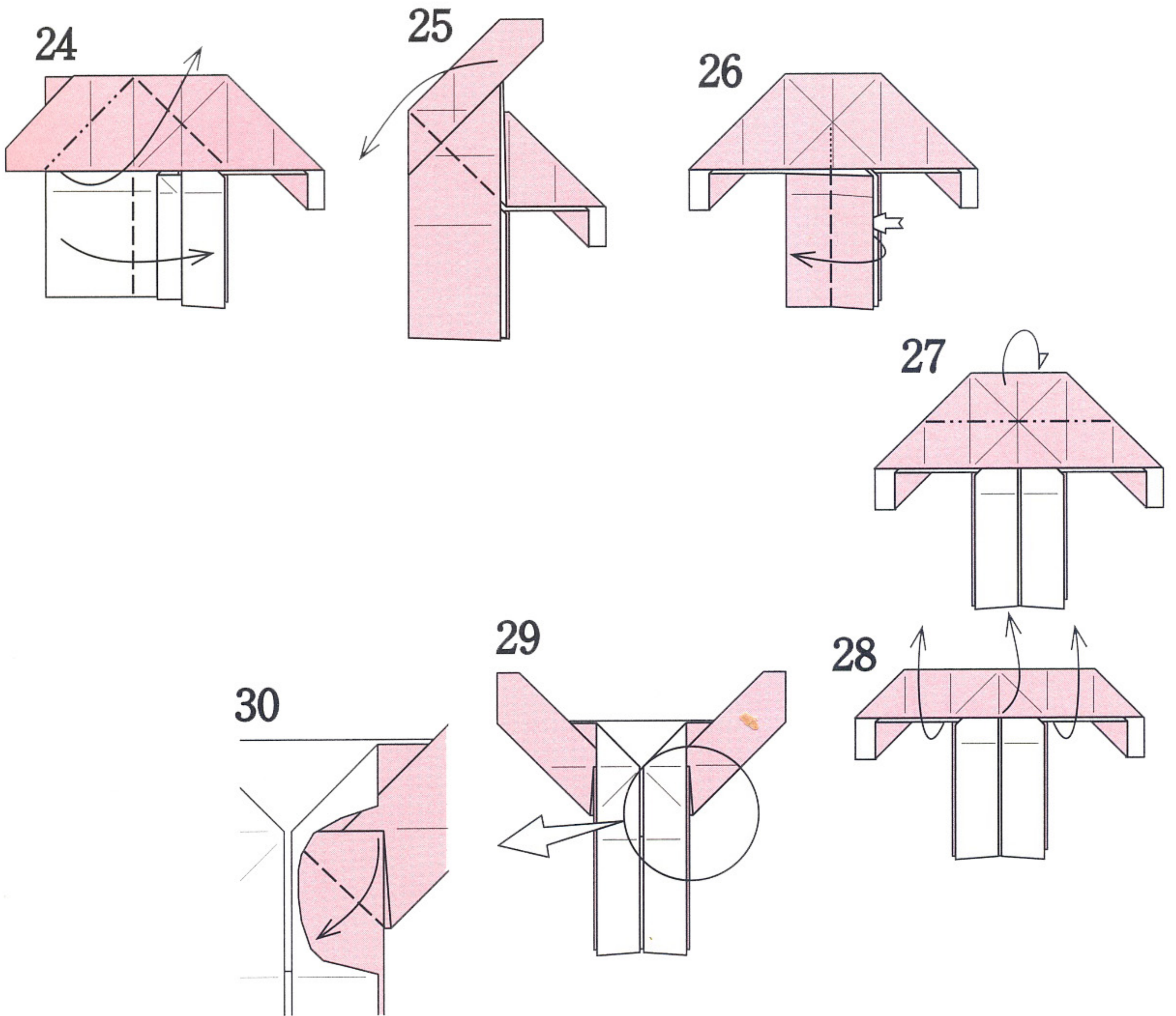

内側の三角の角を折る。
左側も同じ

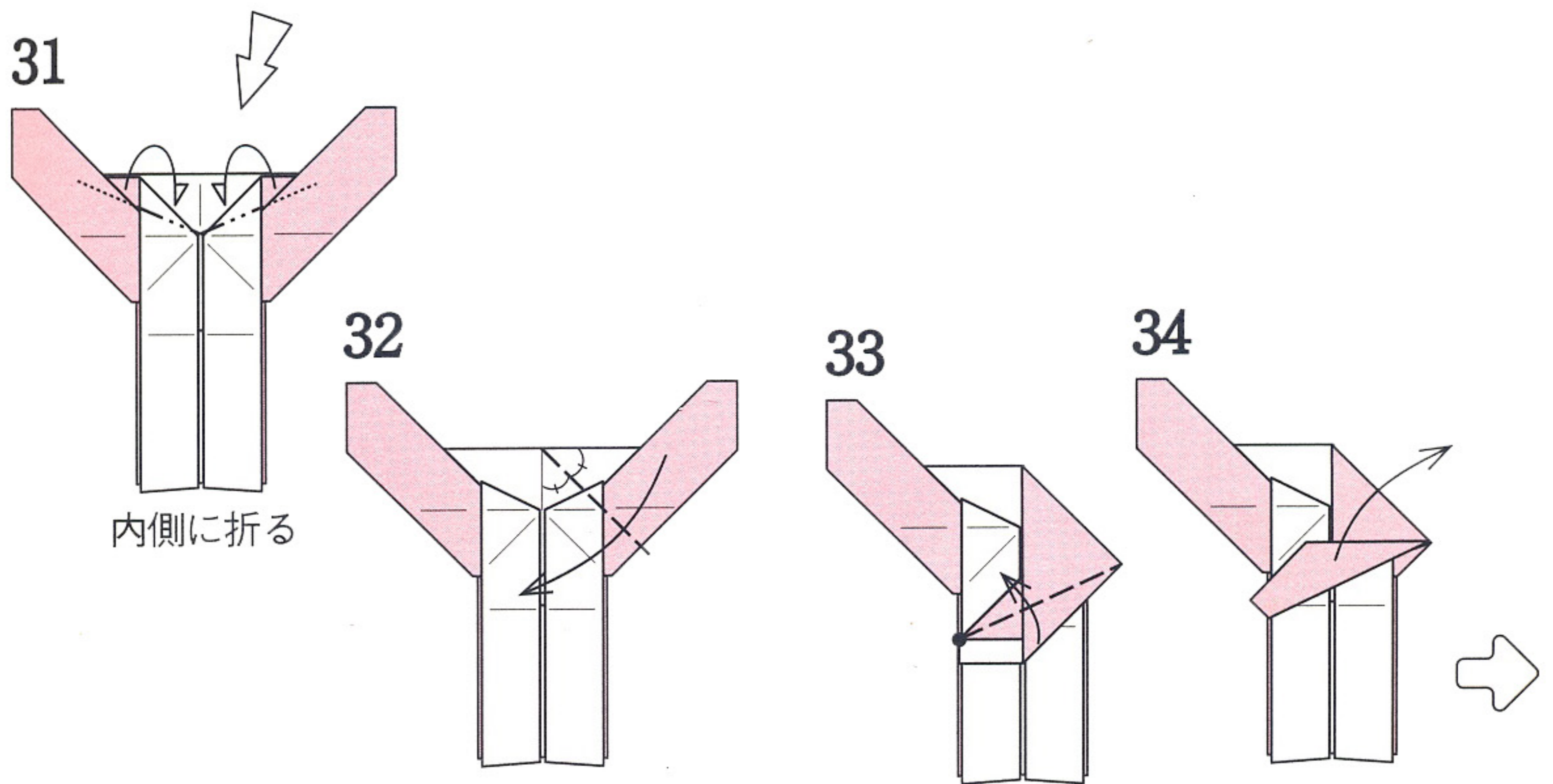

内側に折る

41

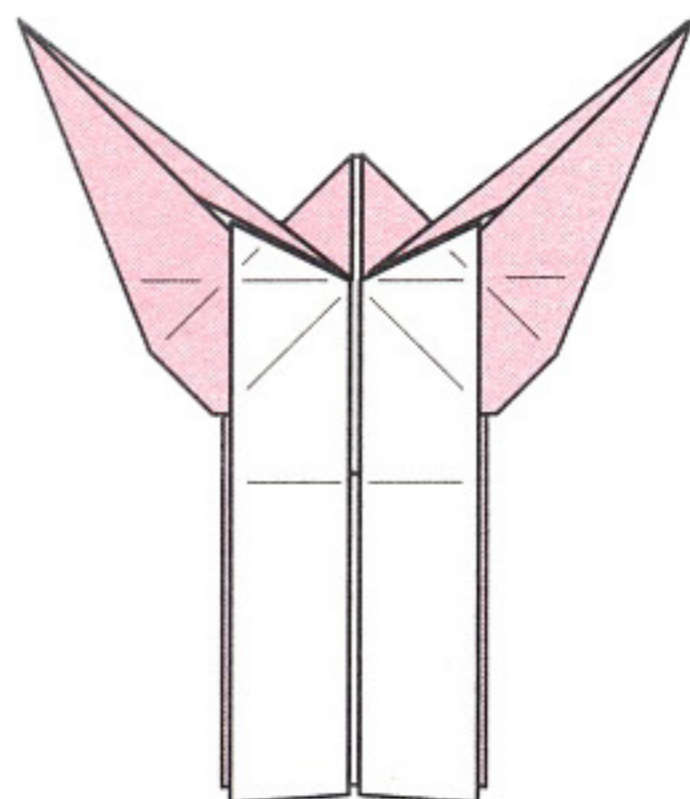

体と胸の
でき上がり

42

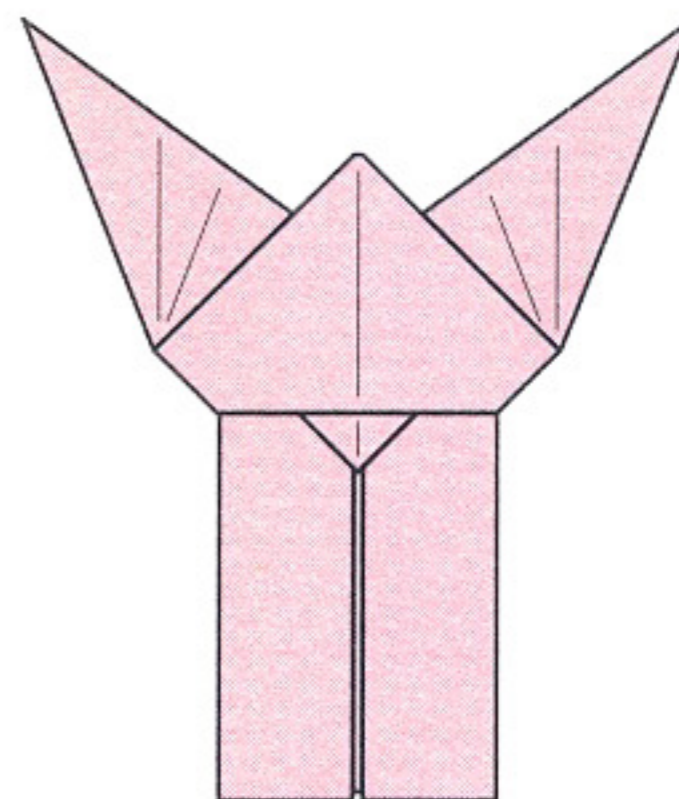

表側の形

40

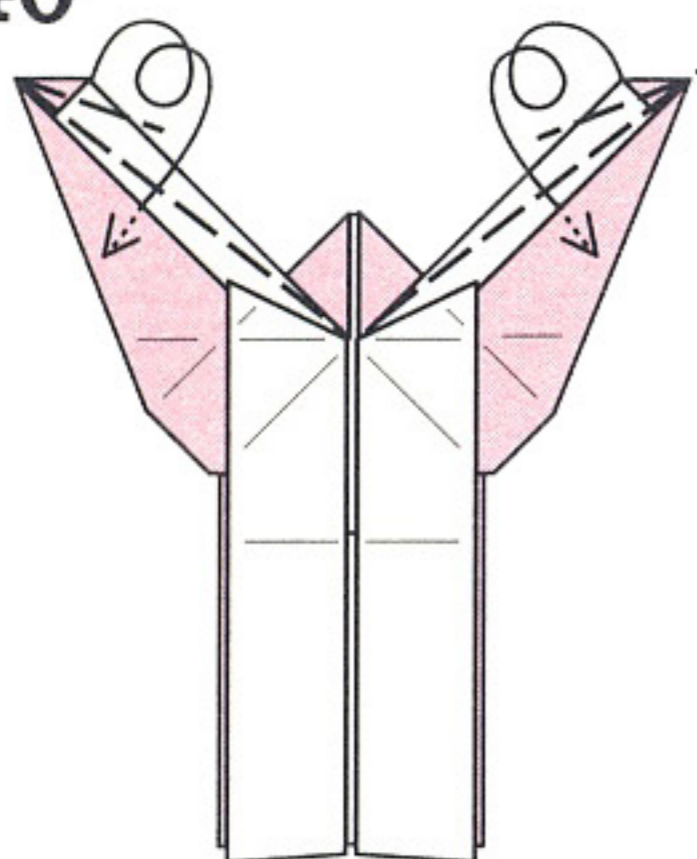

巻きこむように
内側に折りこむ

39

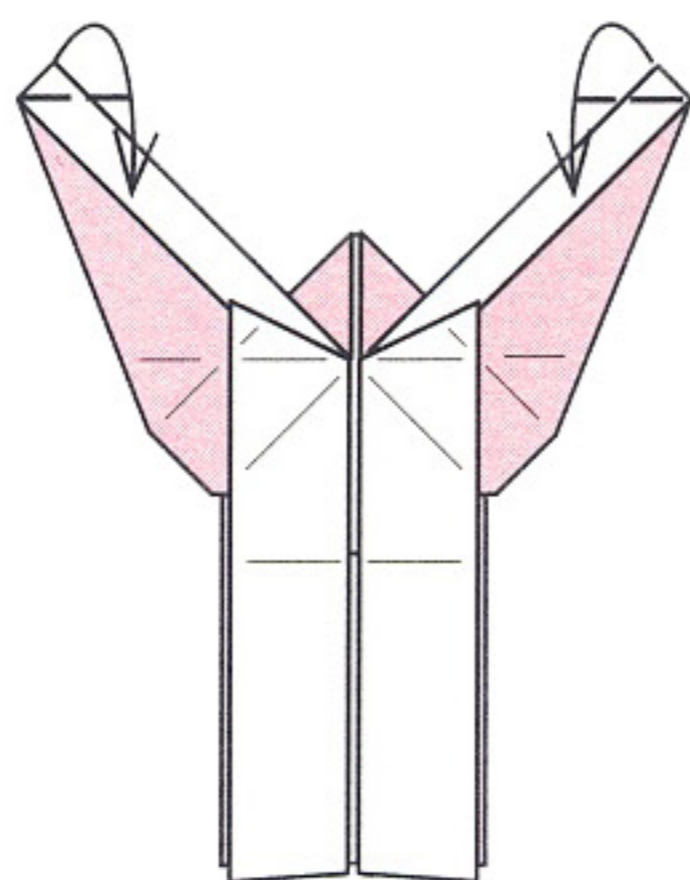

38

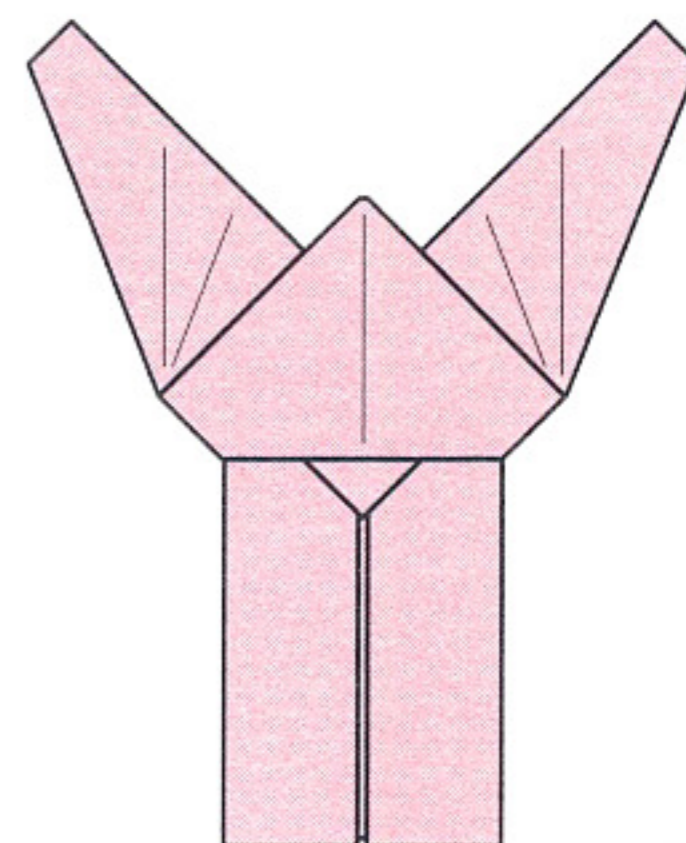

35

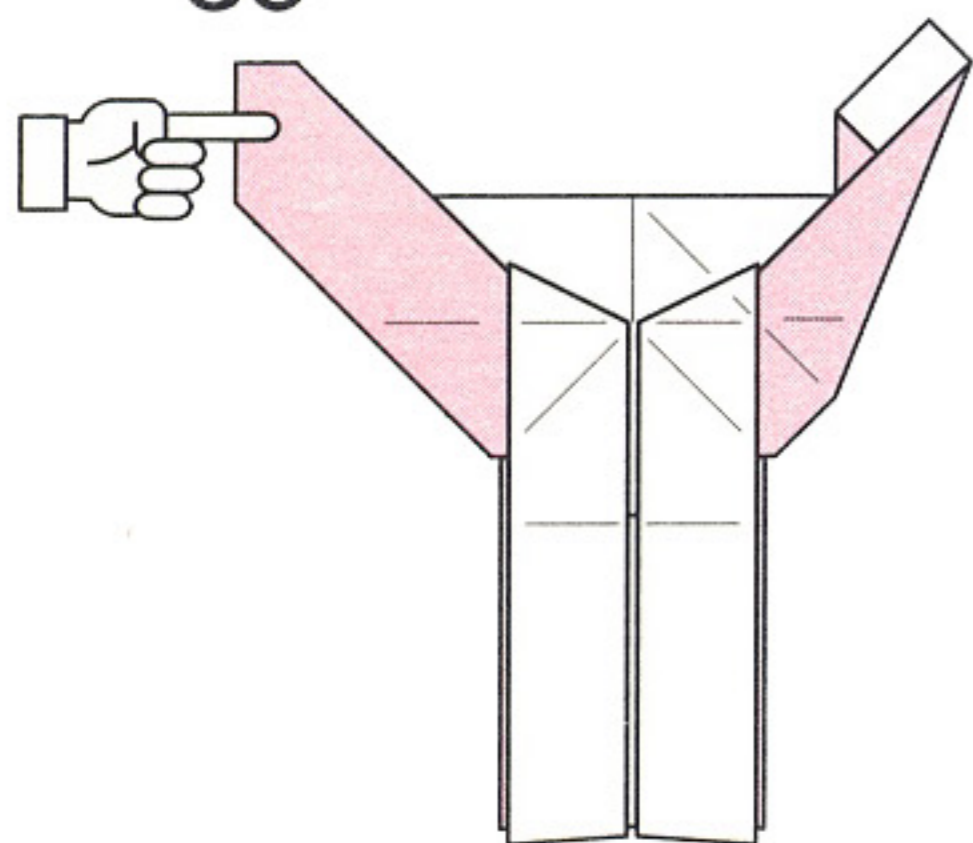

左側も32～34と
同じように折る

36

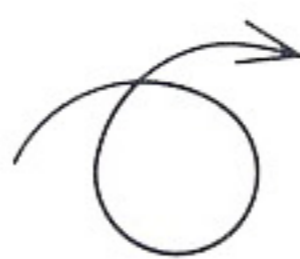
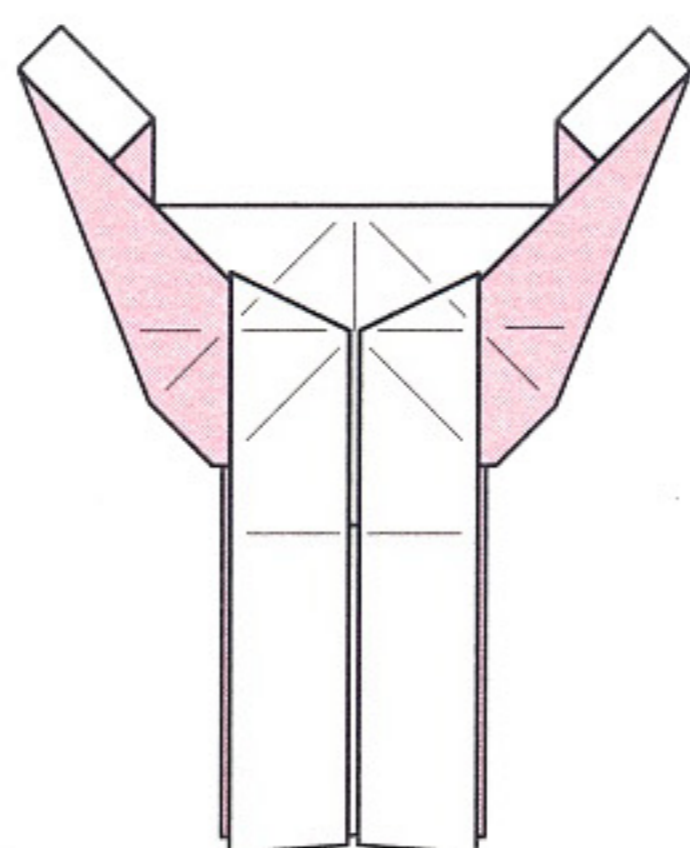

37

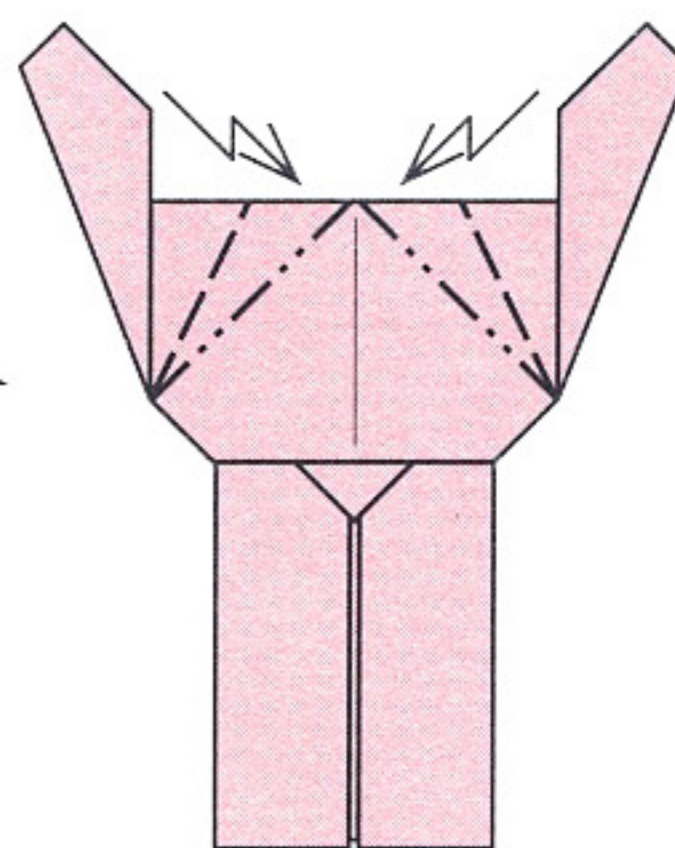

内側に段折り

【中足と後足】

オオクワガタ
【前足と中足】の
12 (31 ページ)より

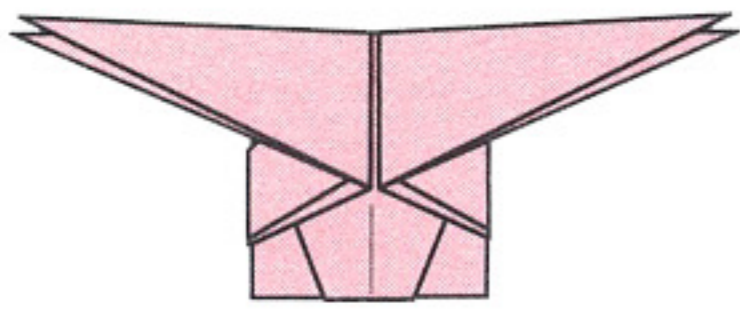

【頭と前足】

オオハナムグリの
10 (19 ページ)より

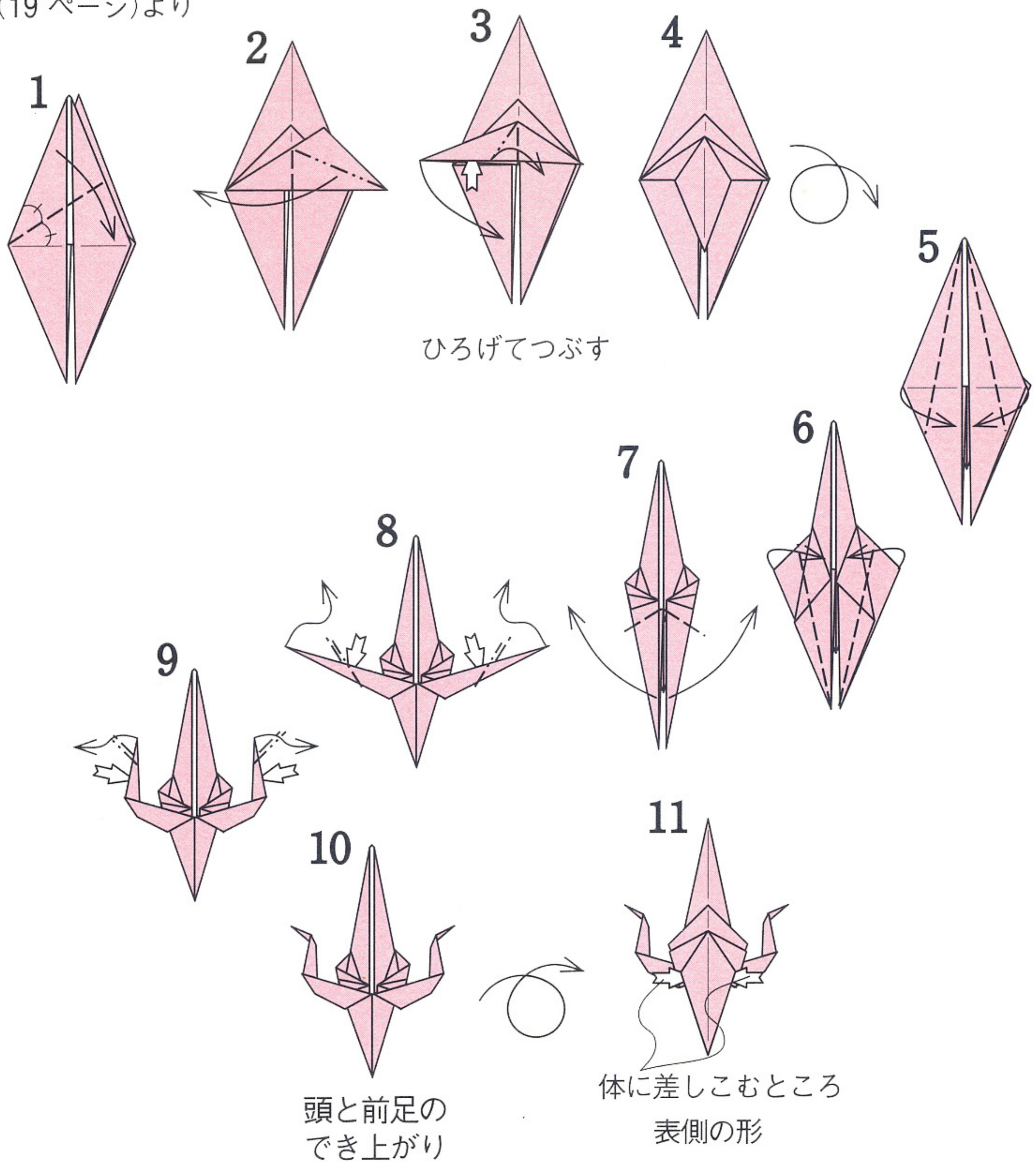

【組合わせ】

1

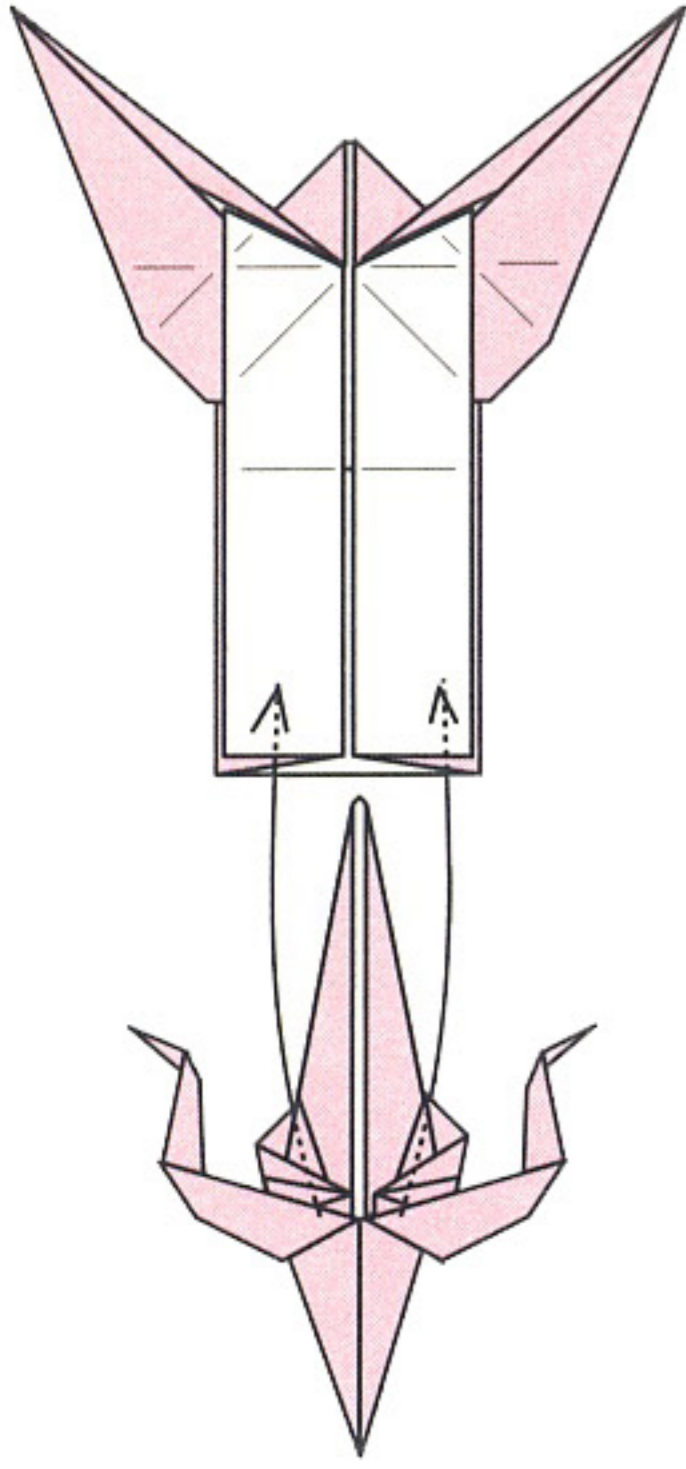

体に頭と前足を差しこむ

2

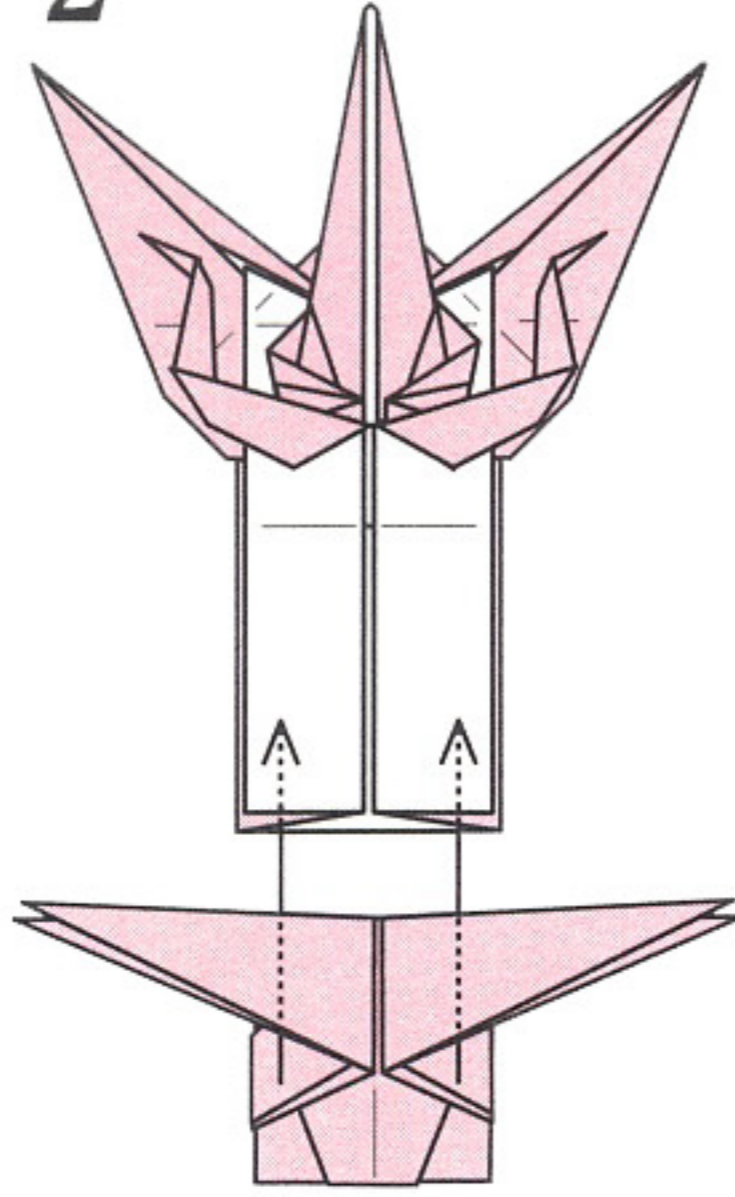

中足と後足を差しこむ

3

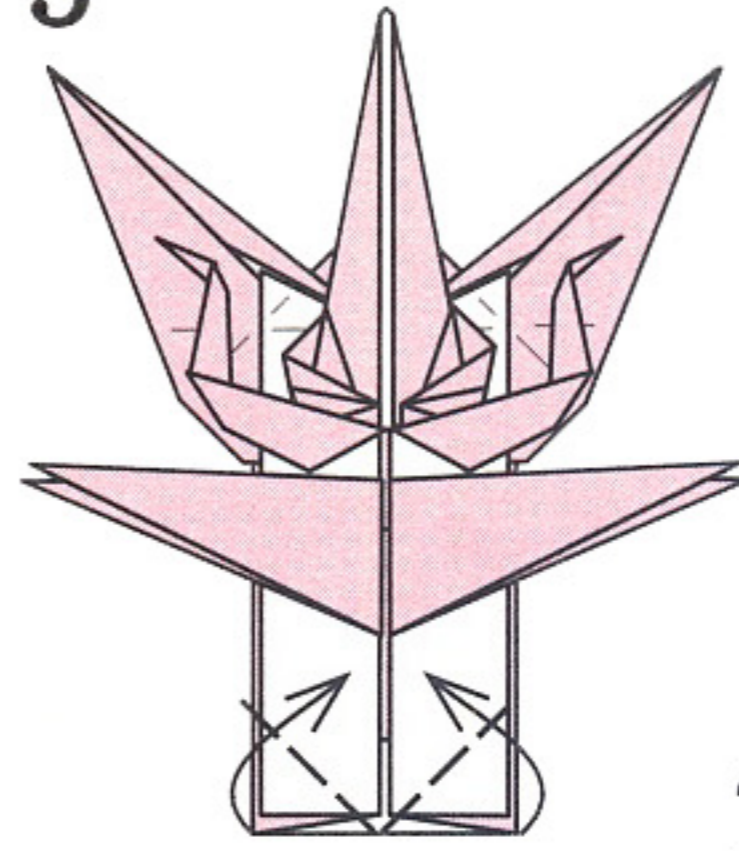

4

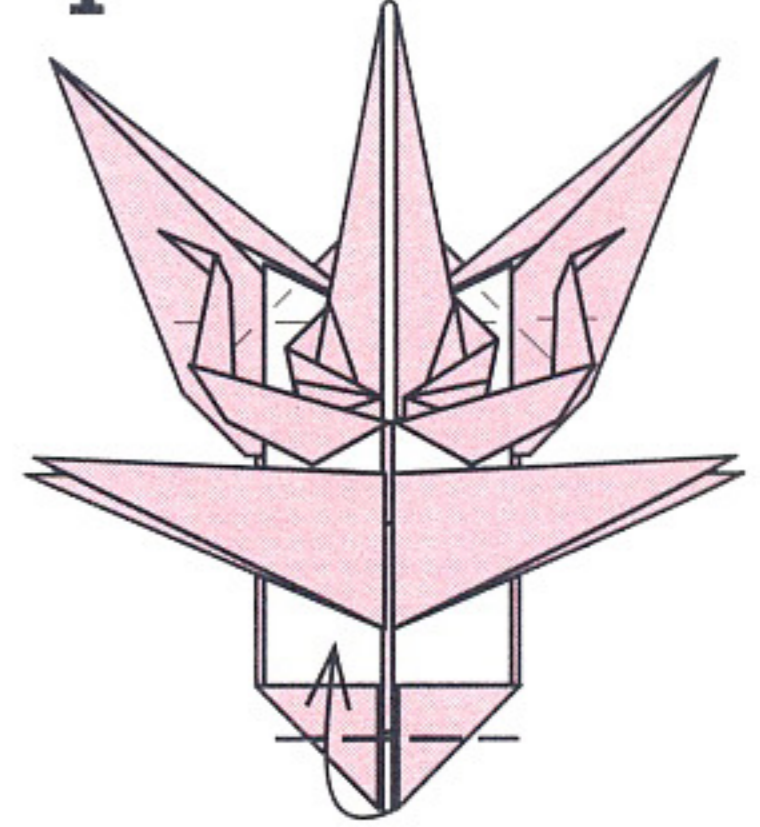

5



後足を細く折る

6

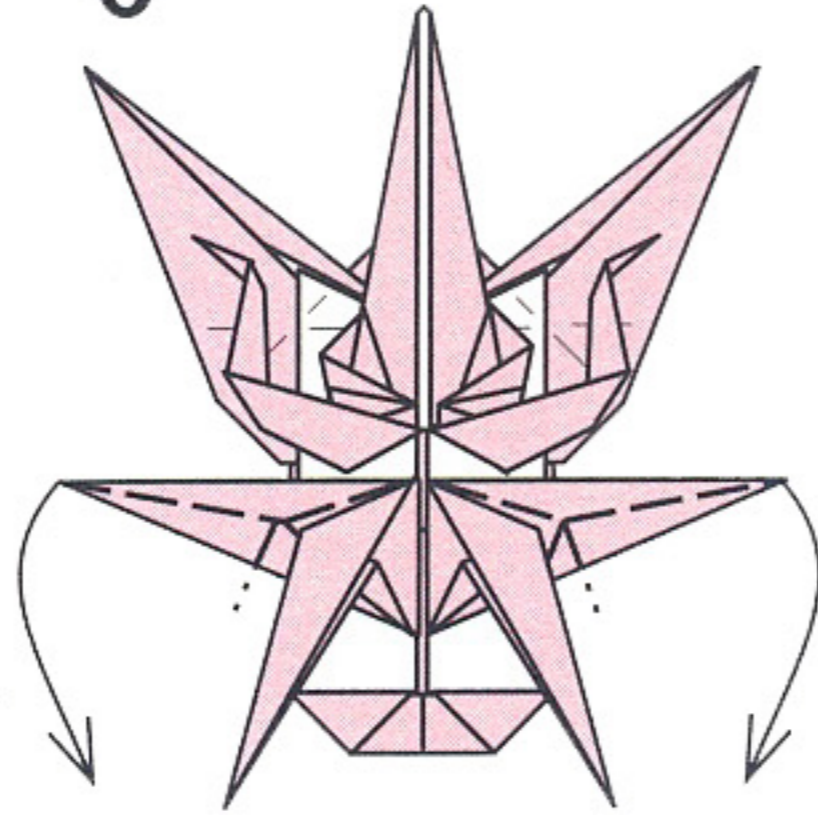

中足を細く折る

7

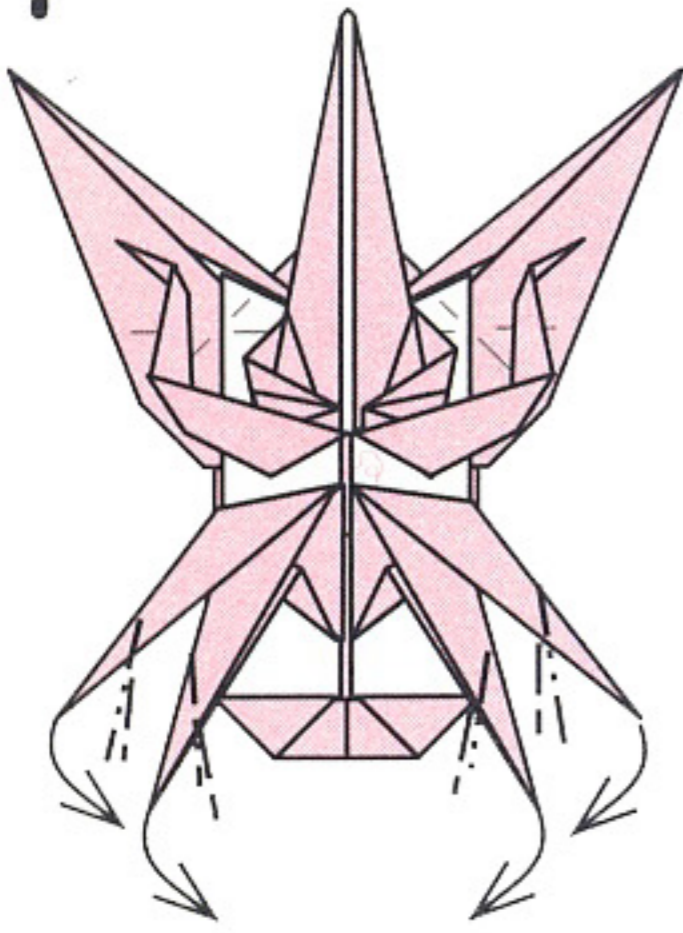

8

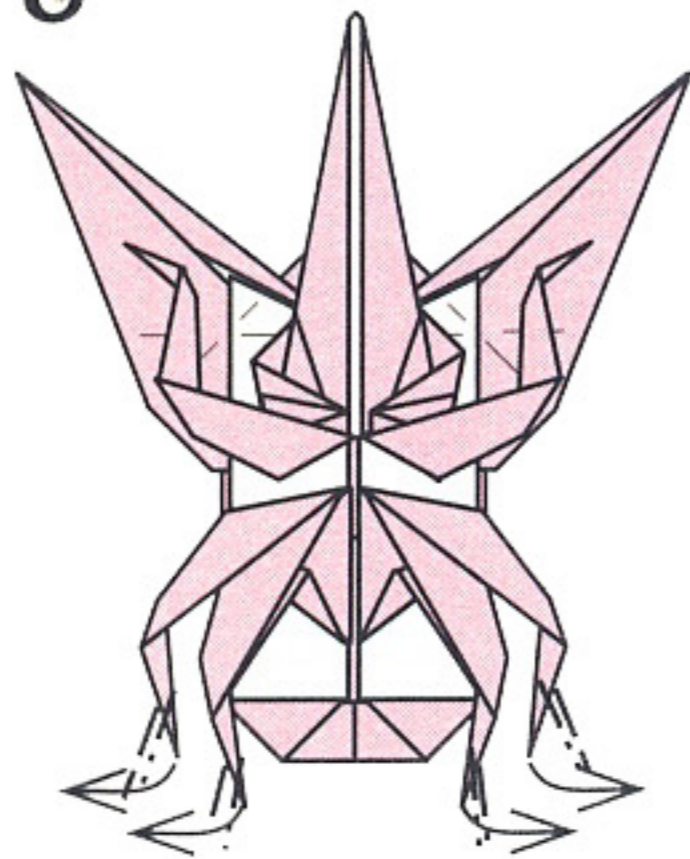

9

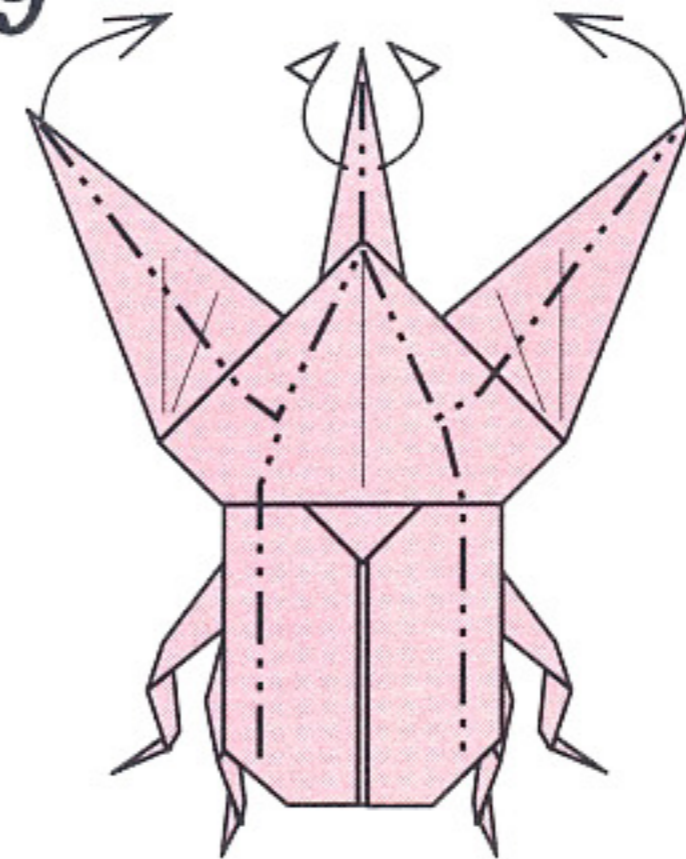

丸みをつけ
形をととのえる

10

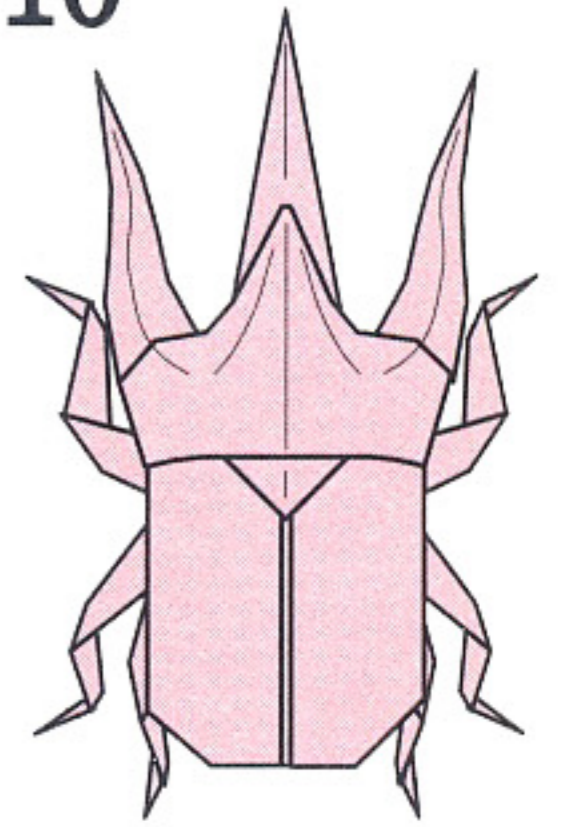

でき上がり

アクテオンゾウカブト



南アメリカに棲息する、ゾウカブトの仲間です。まっすぐに前に伸びた胸のつのが特徴的です。

同じ大きさの折り紙 3 枚

【体と胸】

コーカサスオオカブト
【体と胸】の
32 (35 ページ)より

1

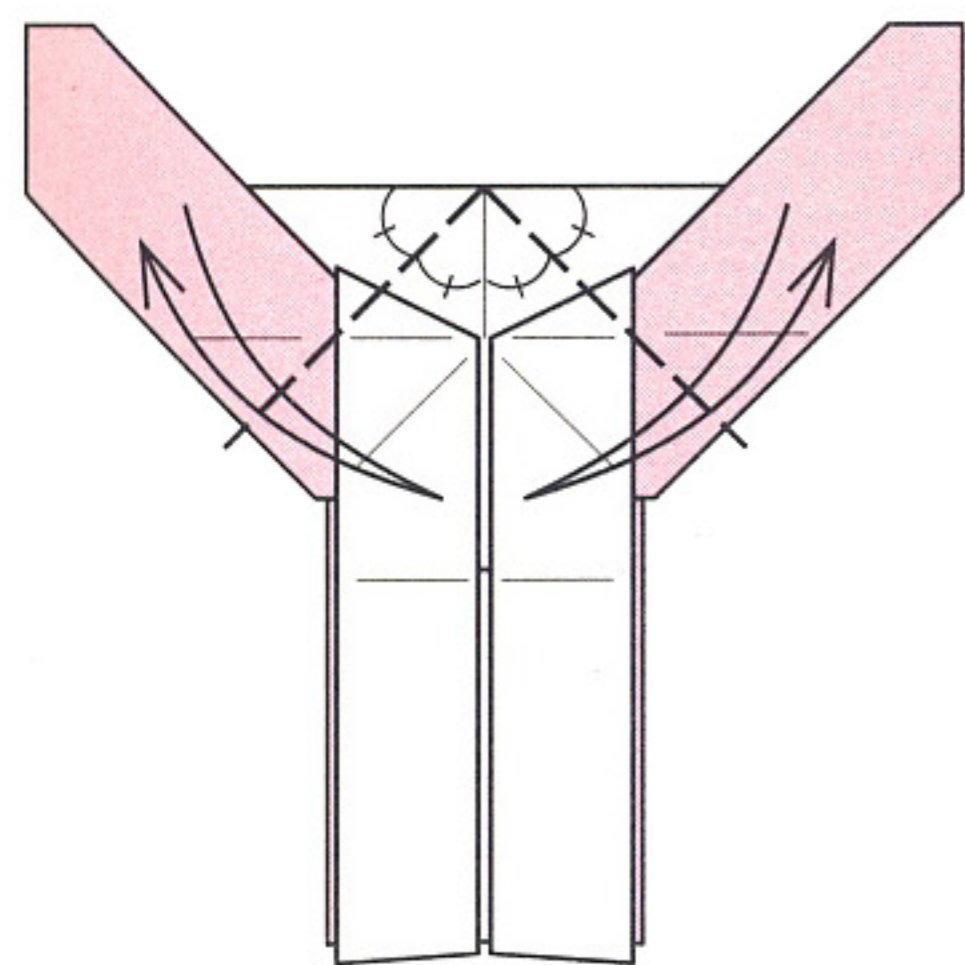

2

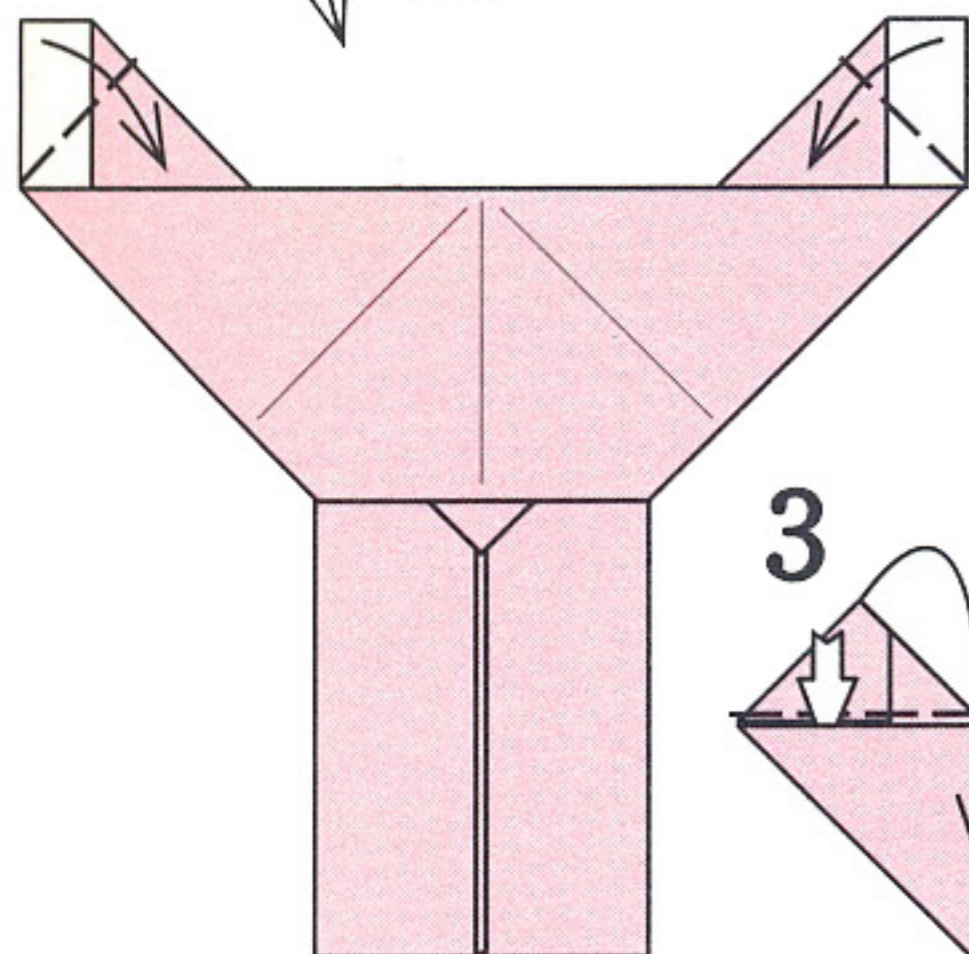

3

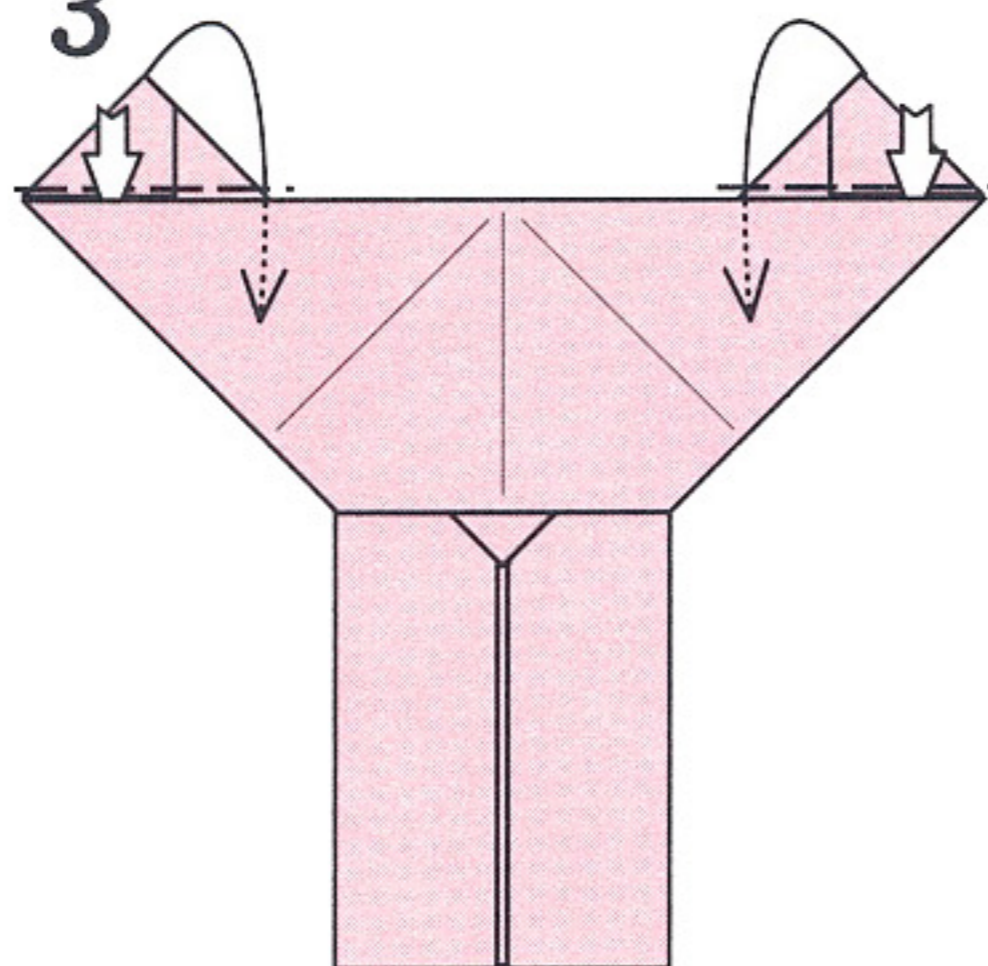

4

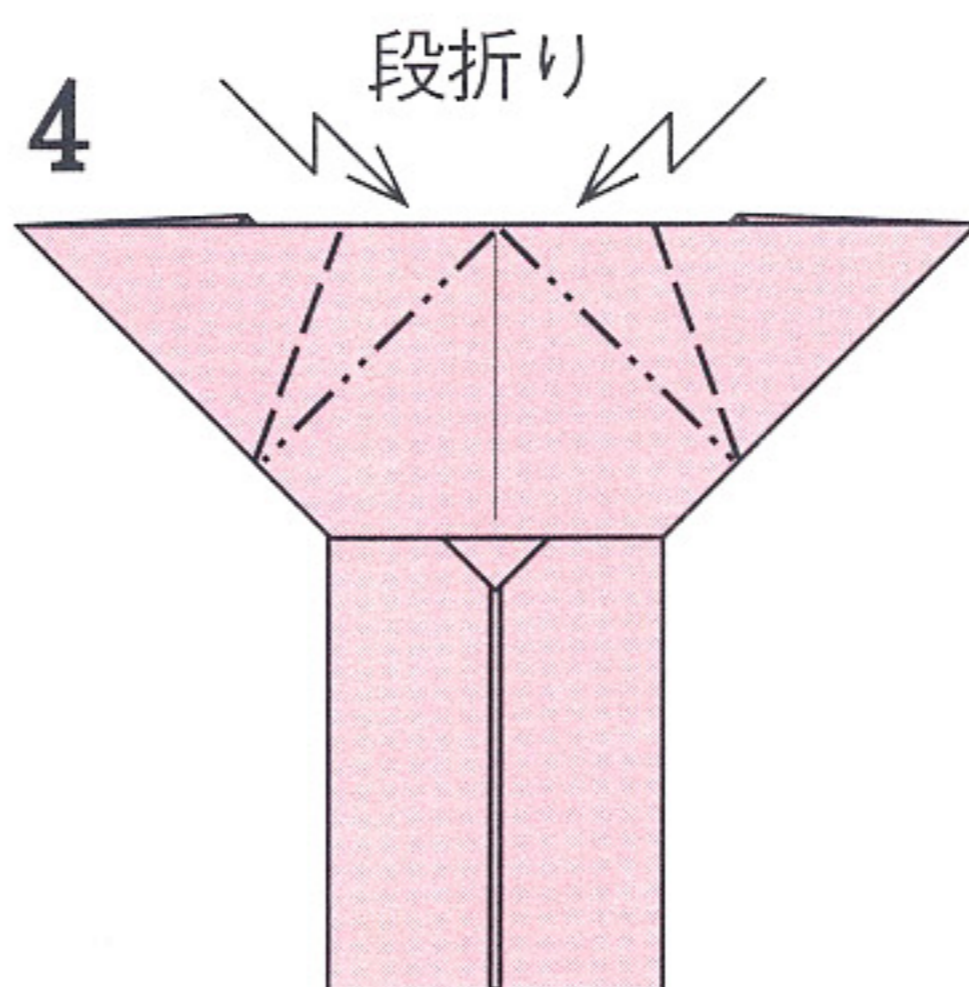

5

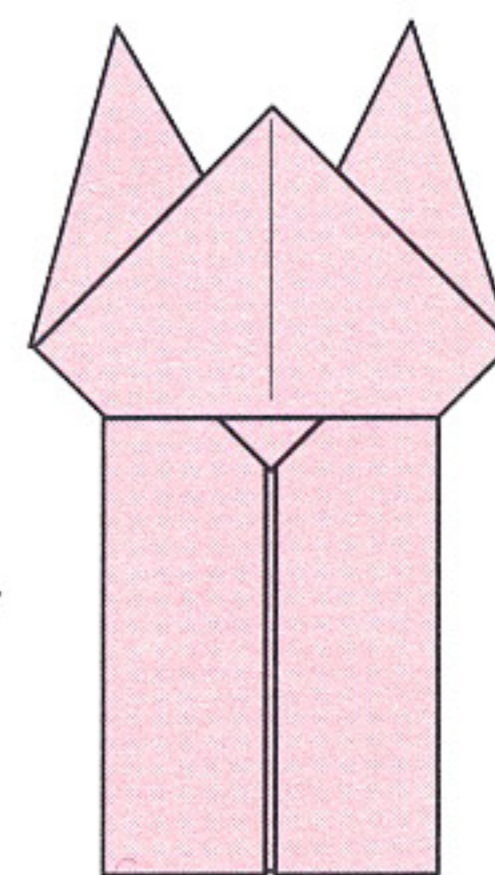

6

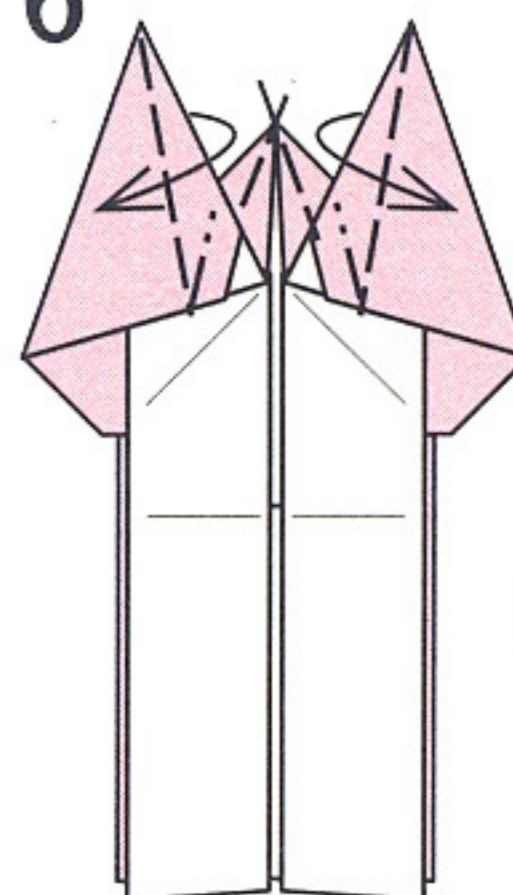

引きよせるように折る

【頭と前足】

オオハナムグリの
11 (19 ページ)より

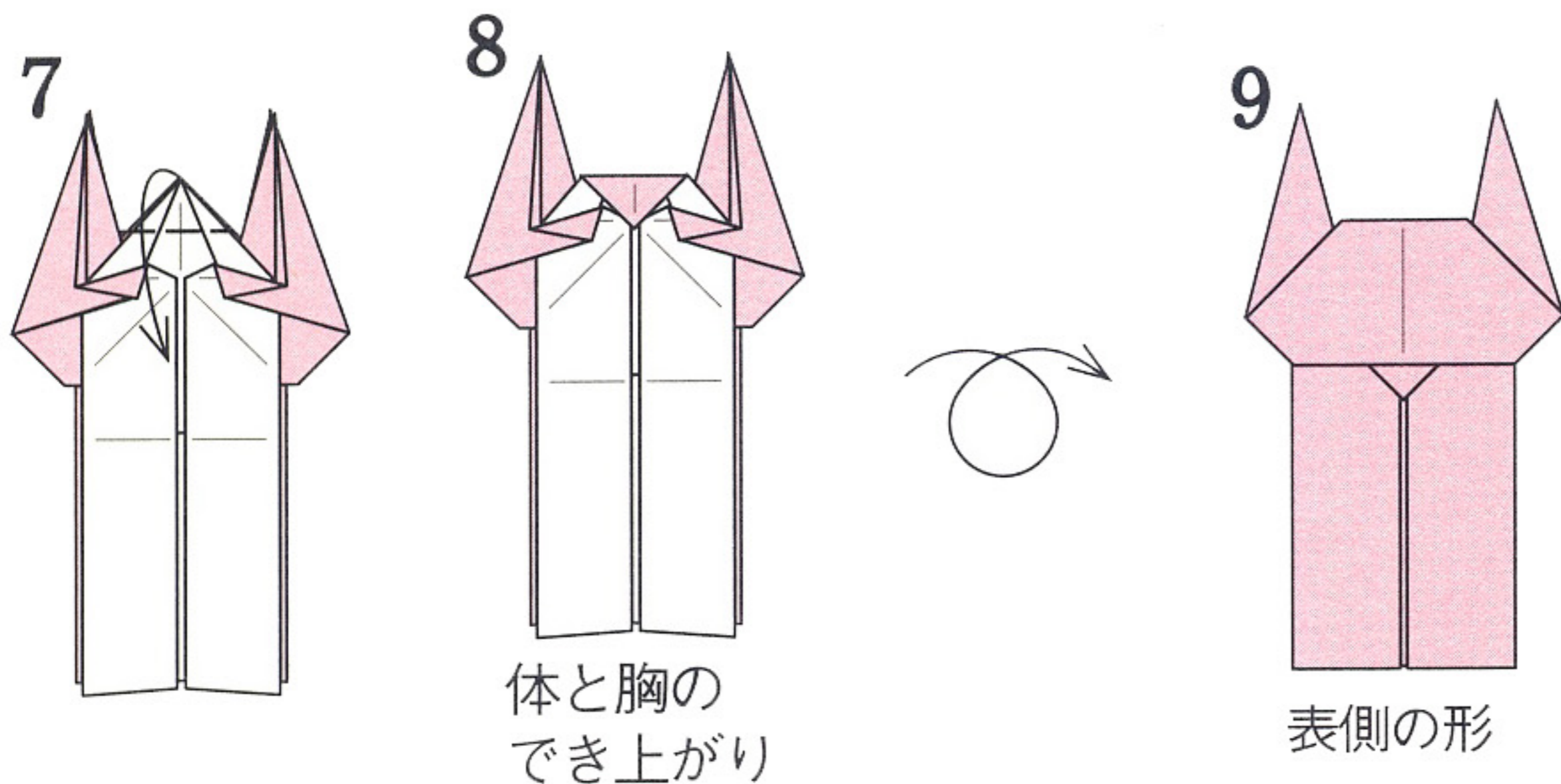
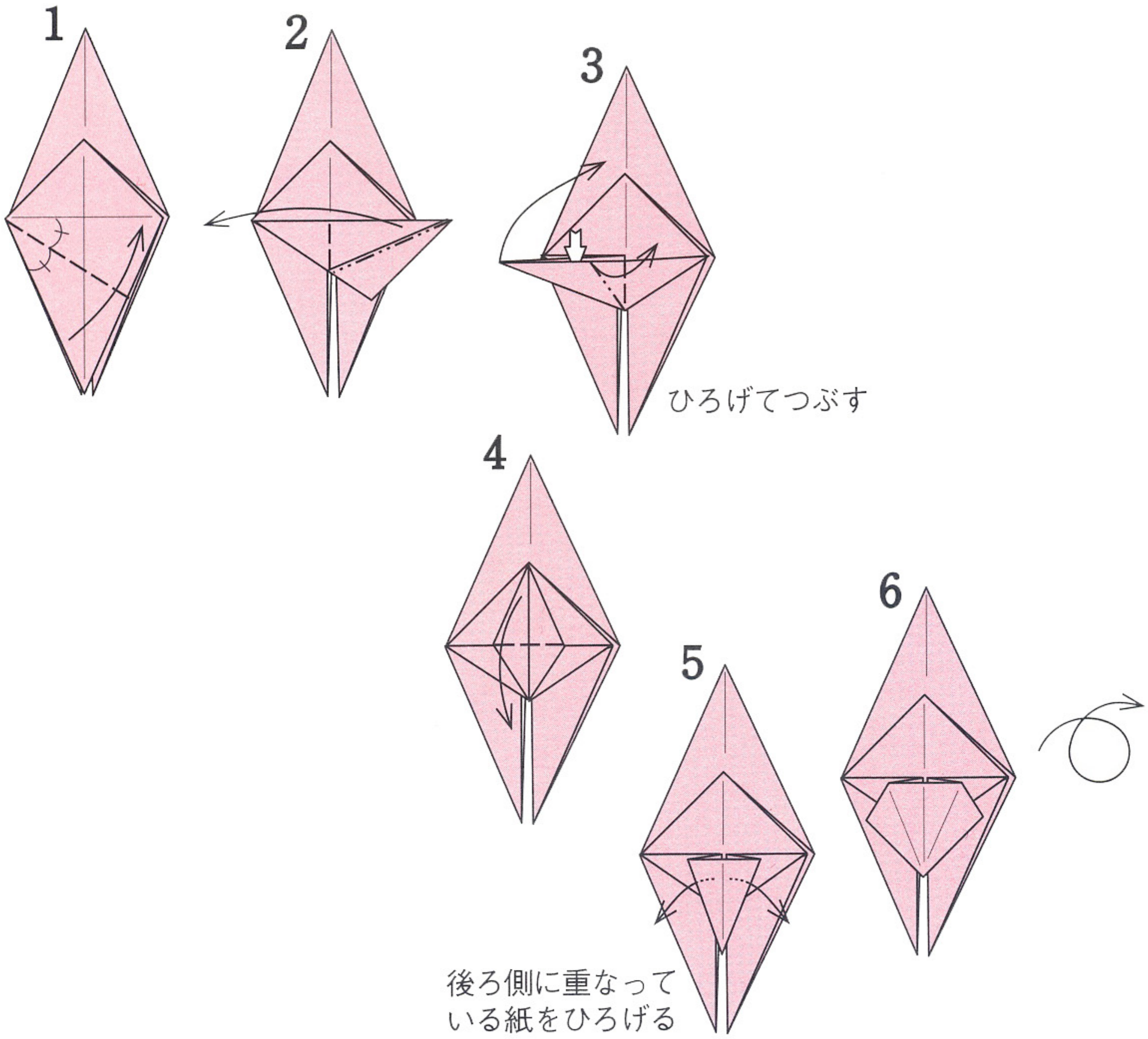

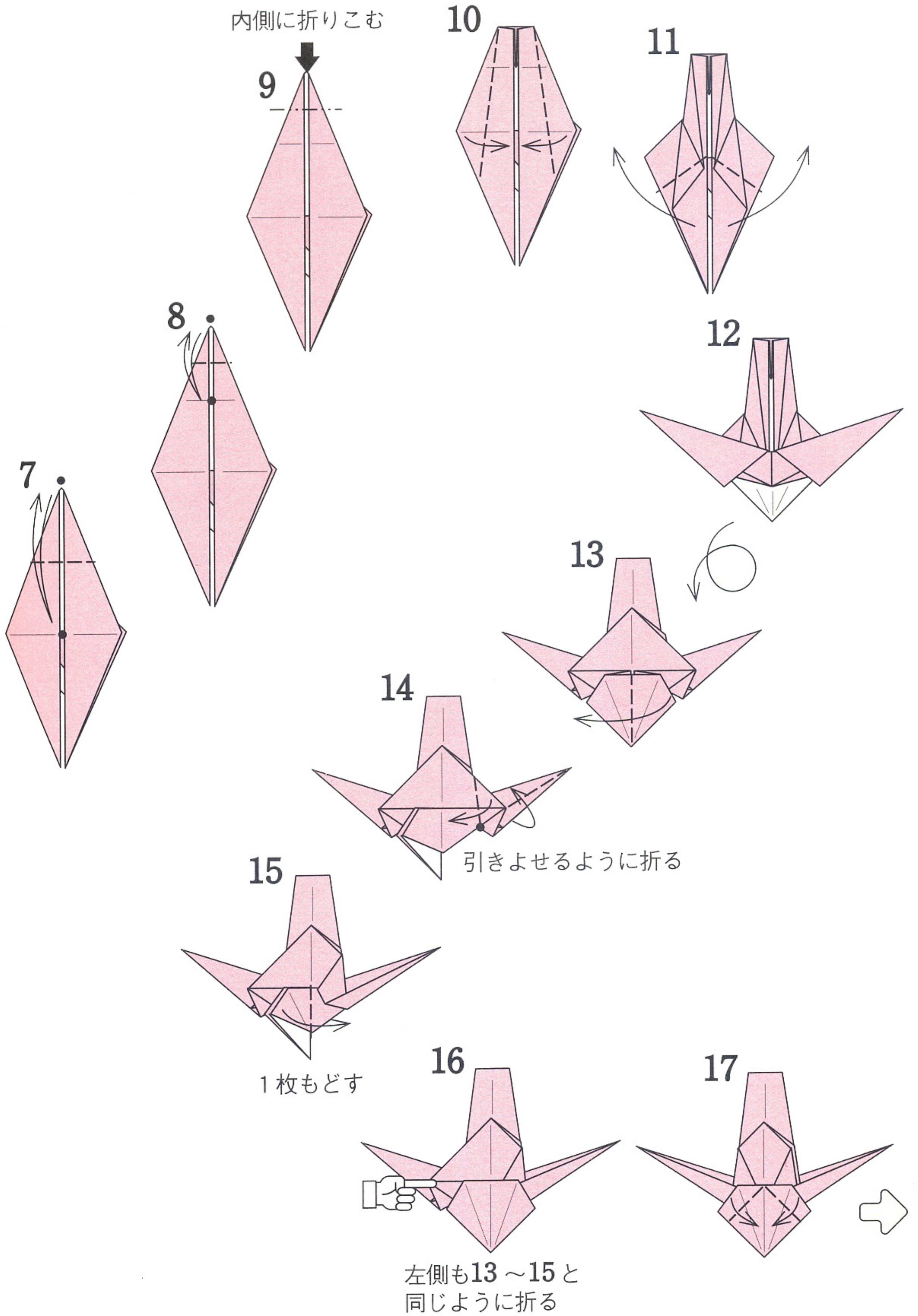

【中足と後足】

オオクワガタ
【前足と中足】の
12 (31 ページ)より

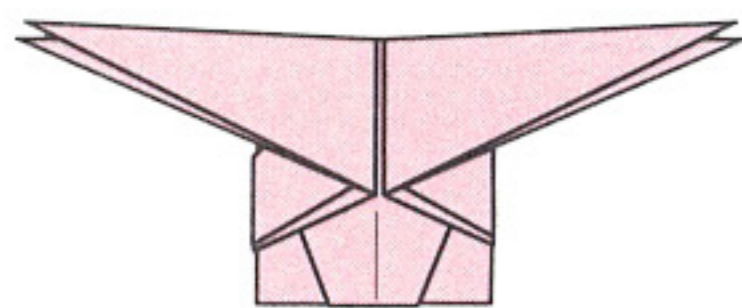

【組合わせ】

1

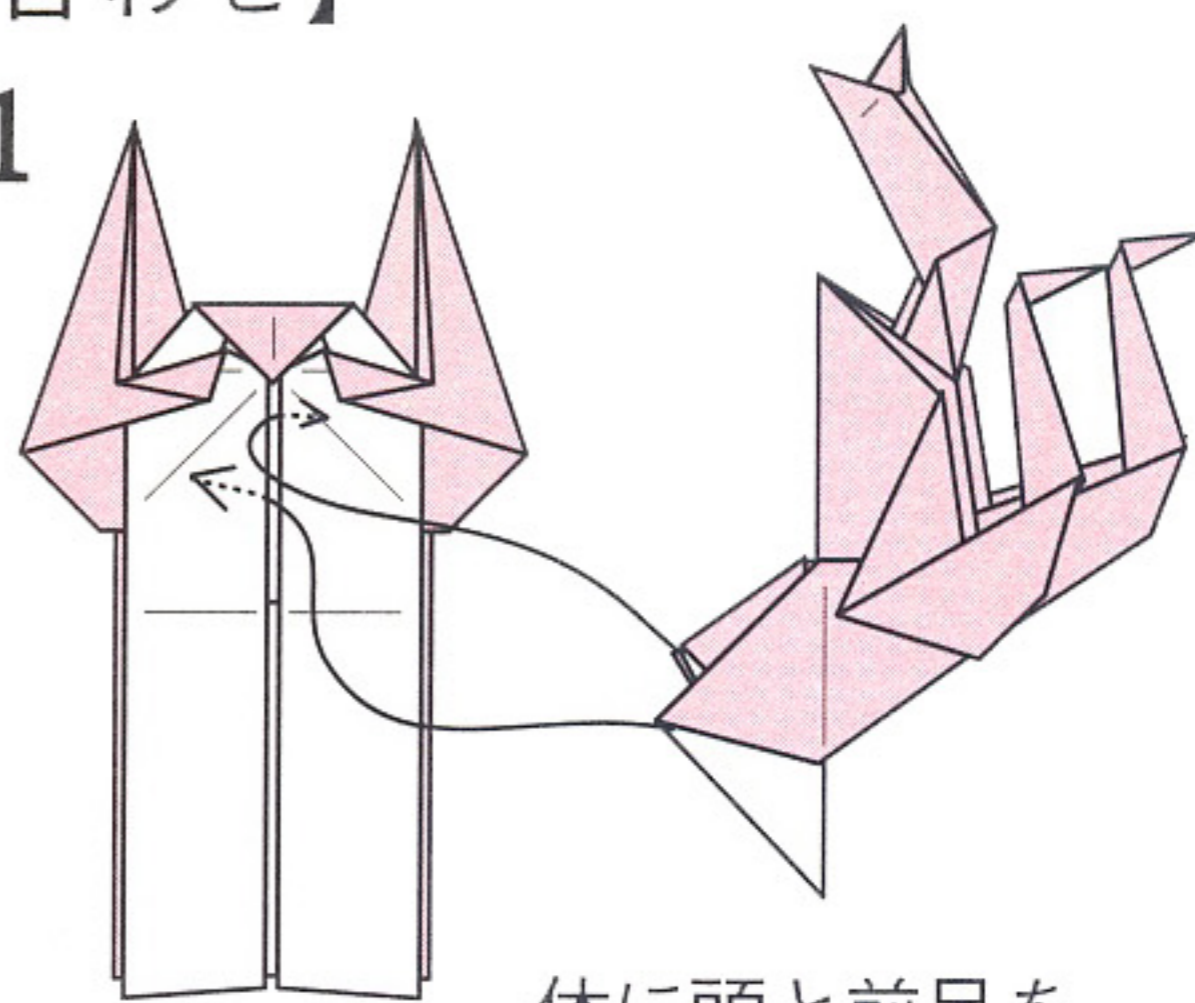

体に頭と前足を
差しこむ

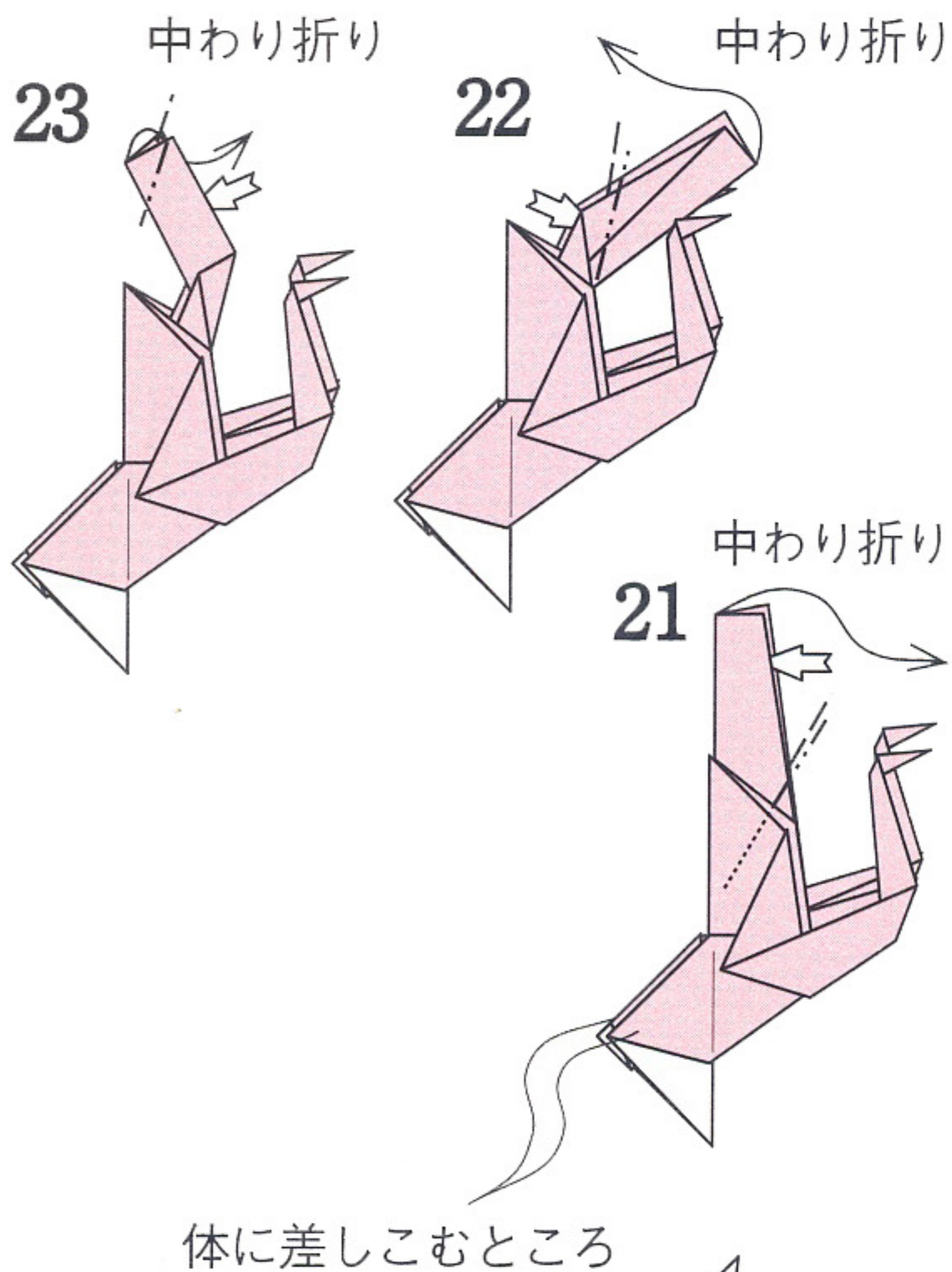

25

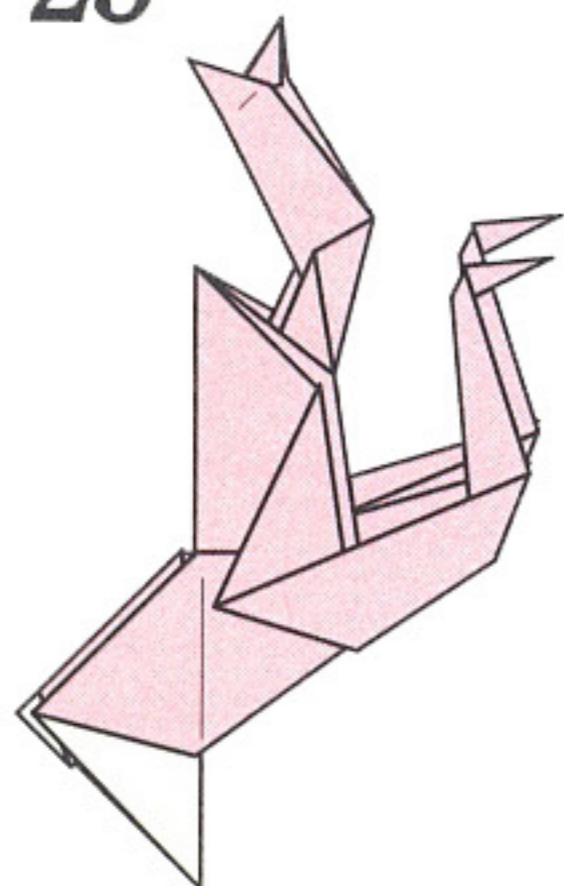

頭と前足の
でき上がり

24

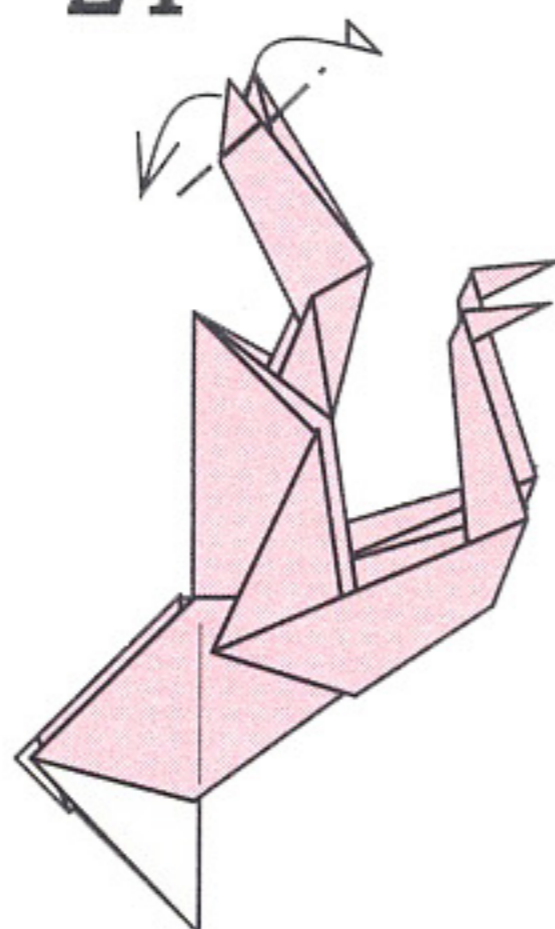

つの先のをひろげる

18

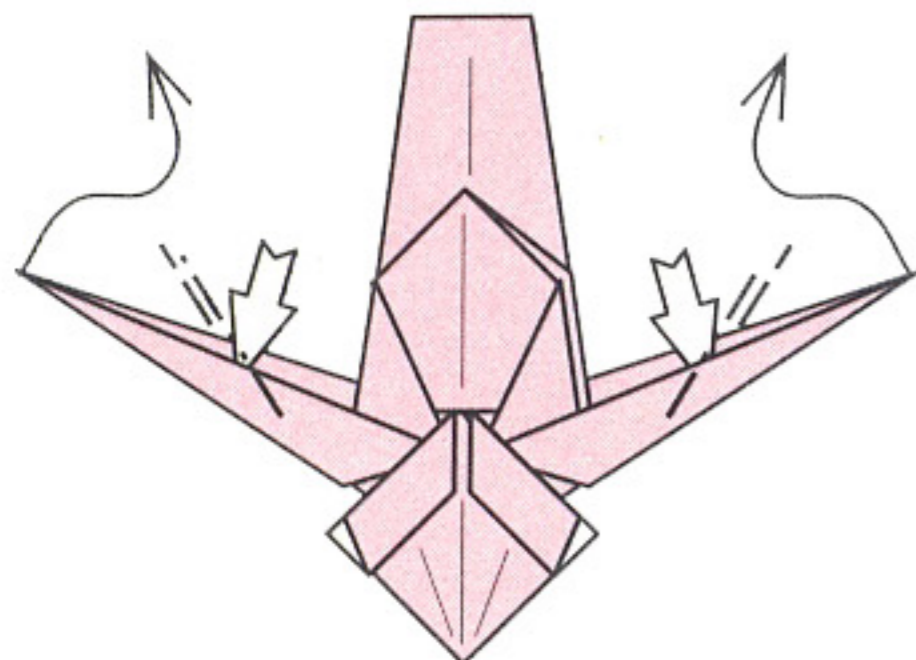

中わり折り

19

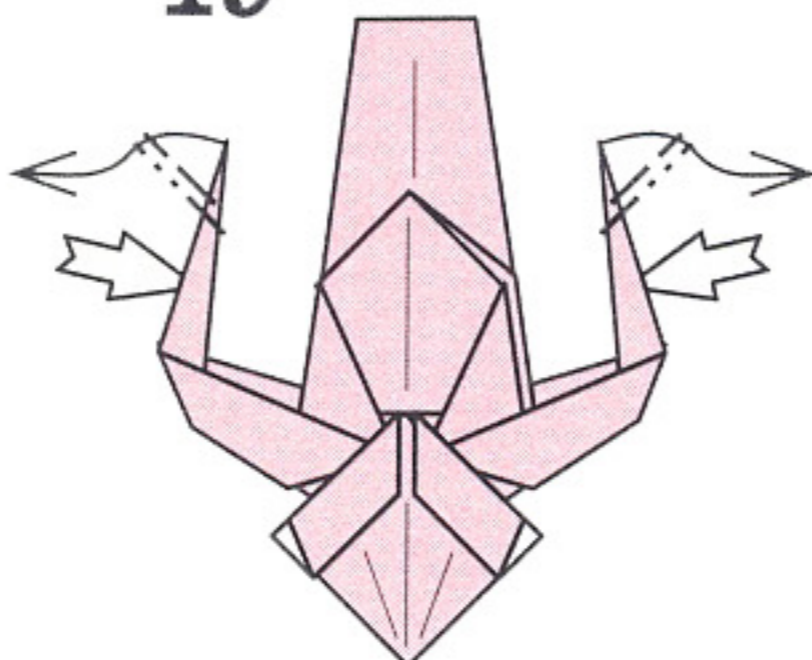

中わり折り

20

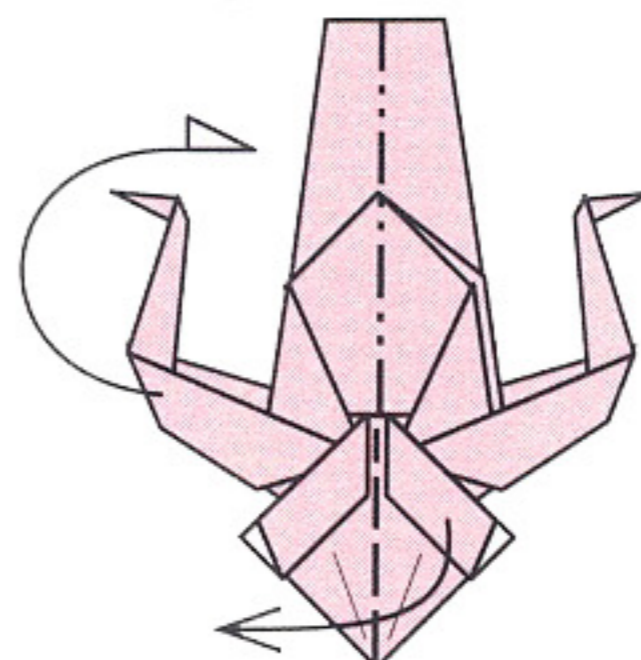

開きかえる

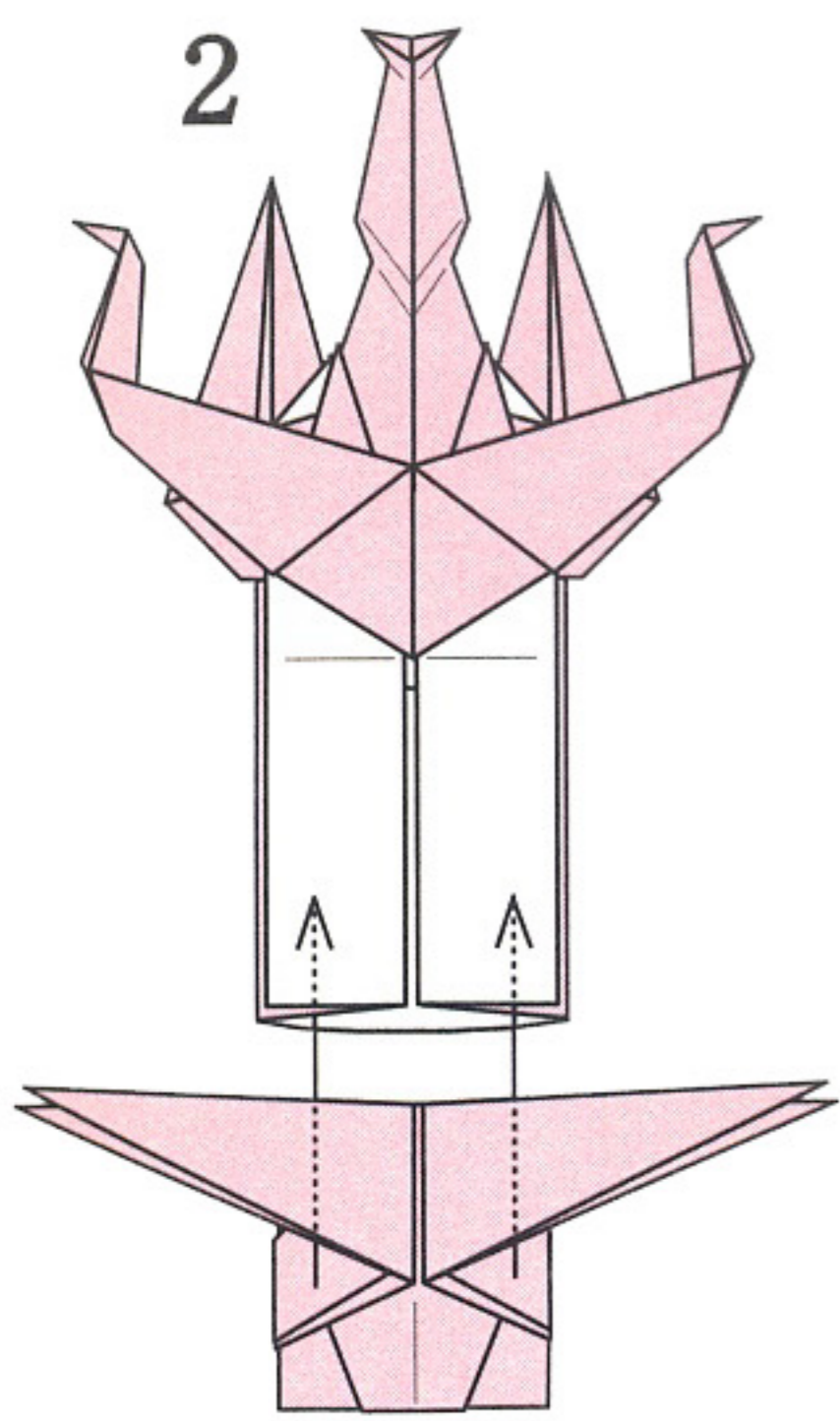

中足と後足を差しこむ

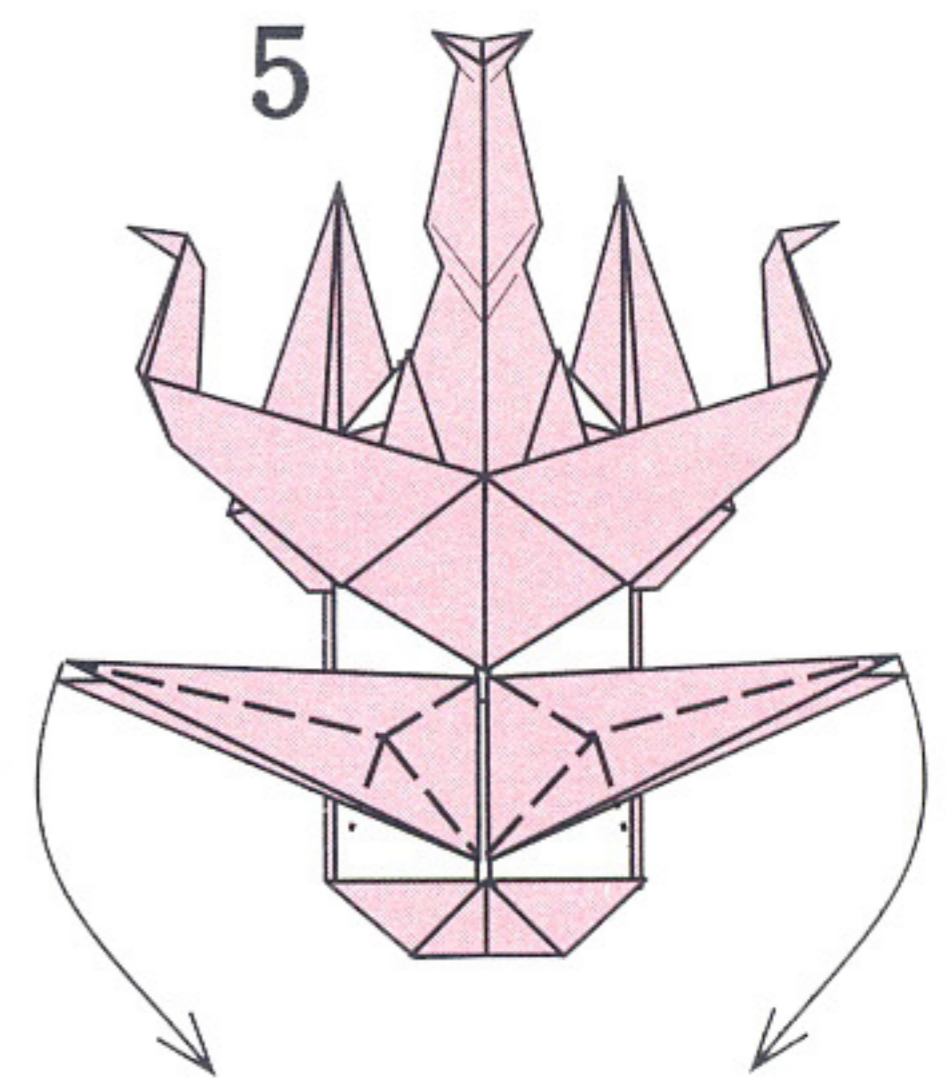
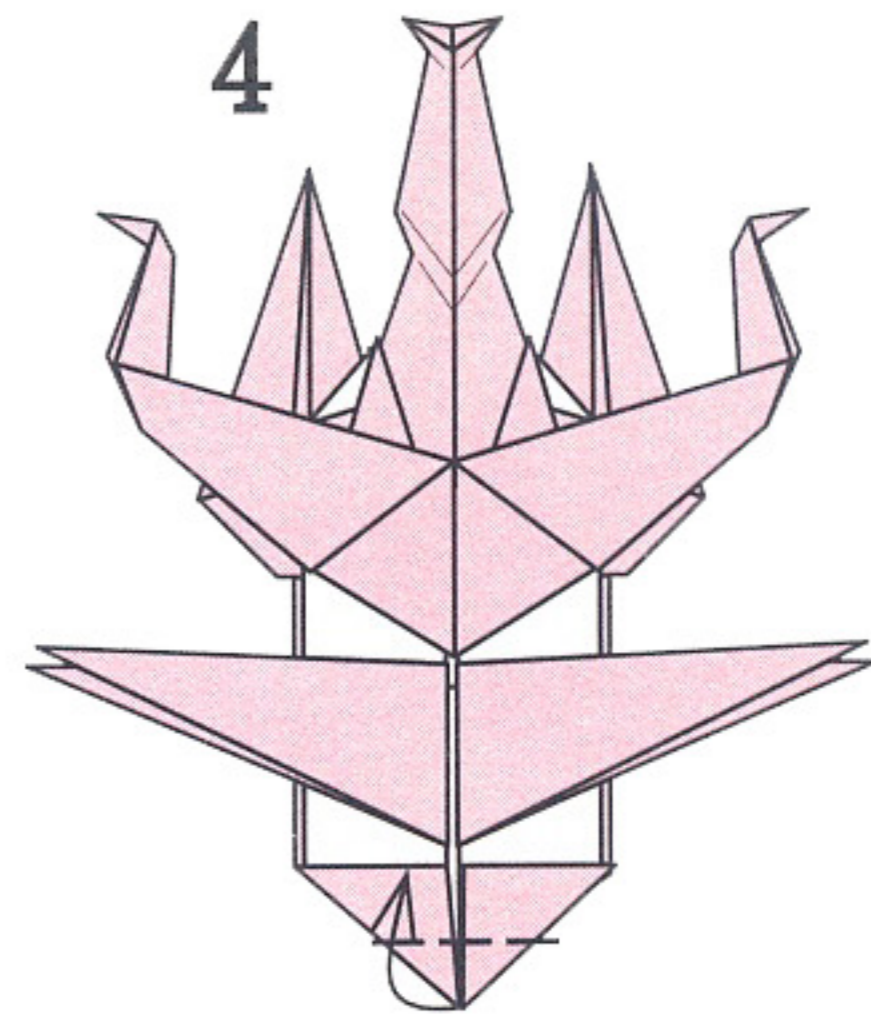
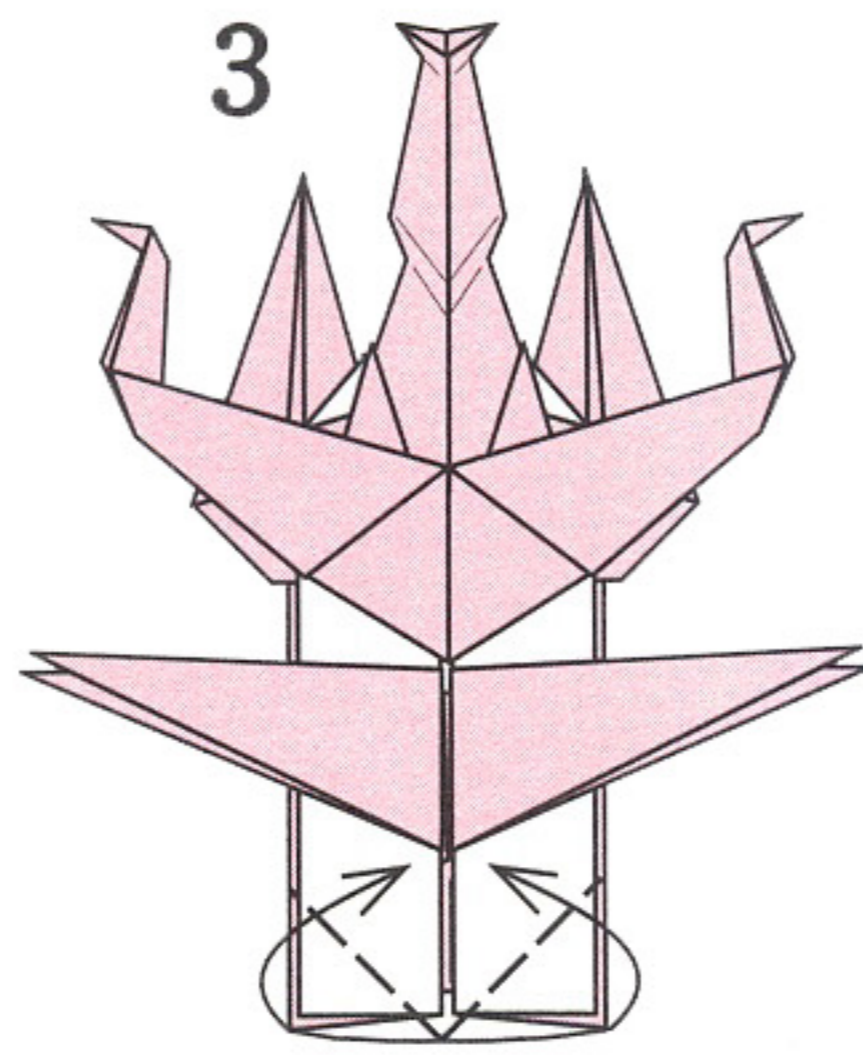

後足を細く折る

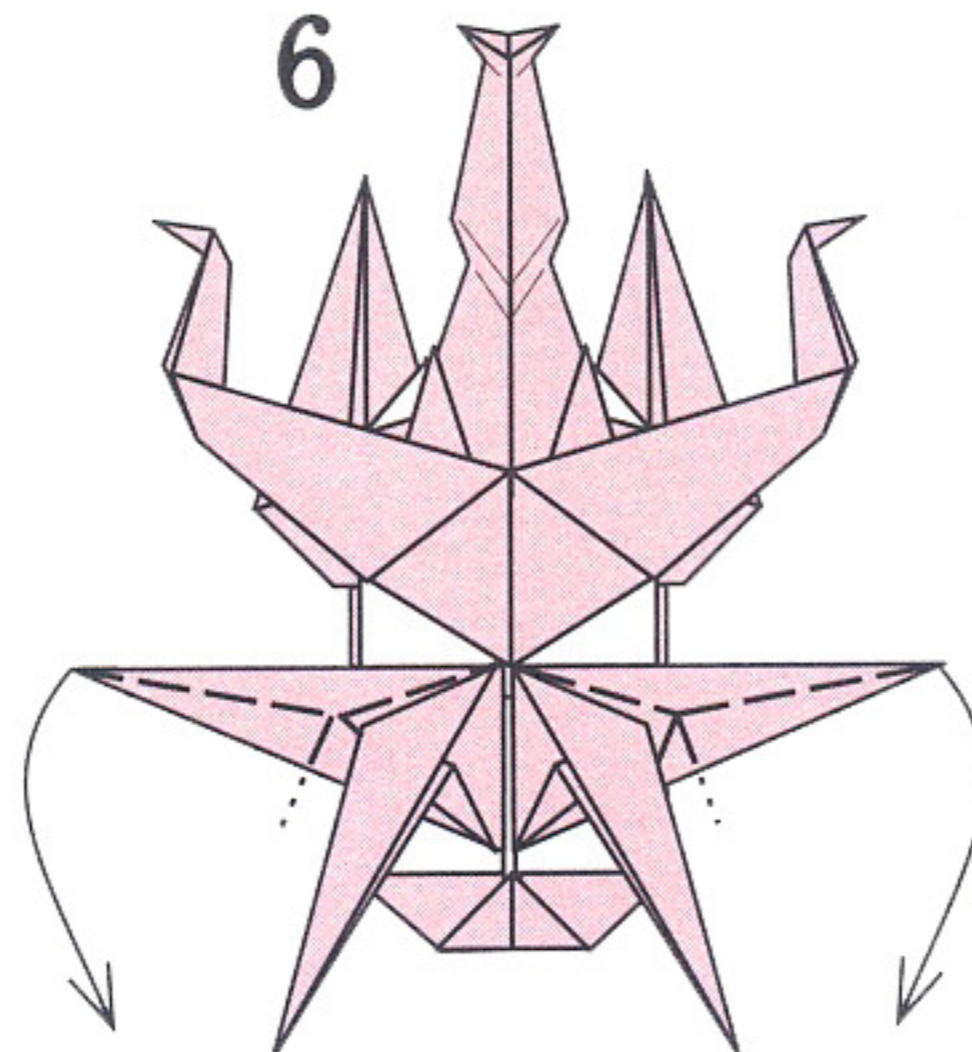
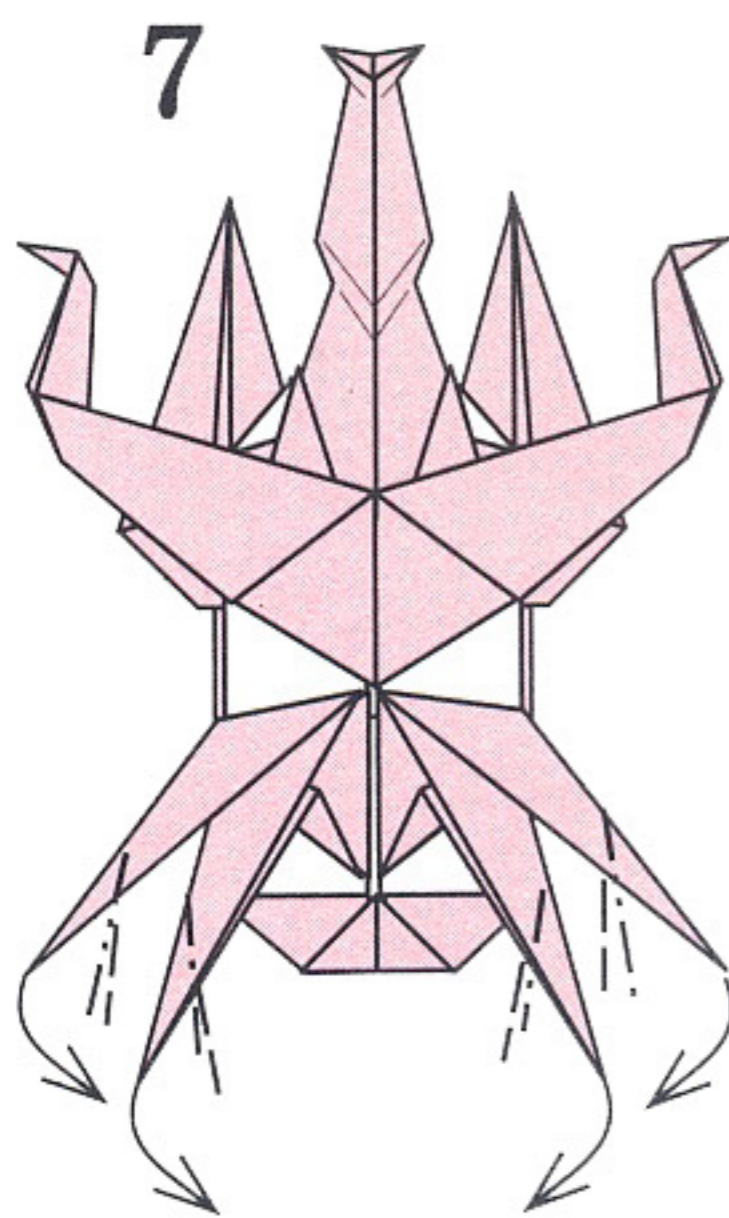

中足を細く折る

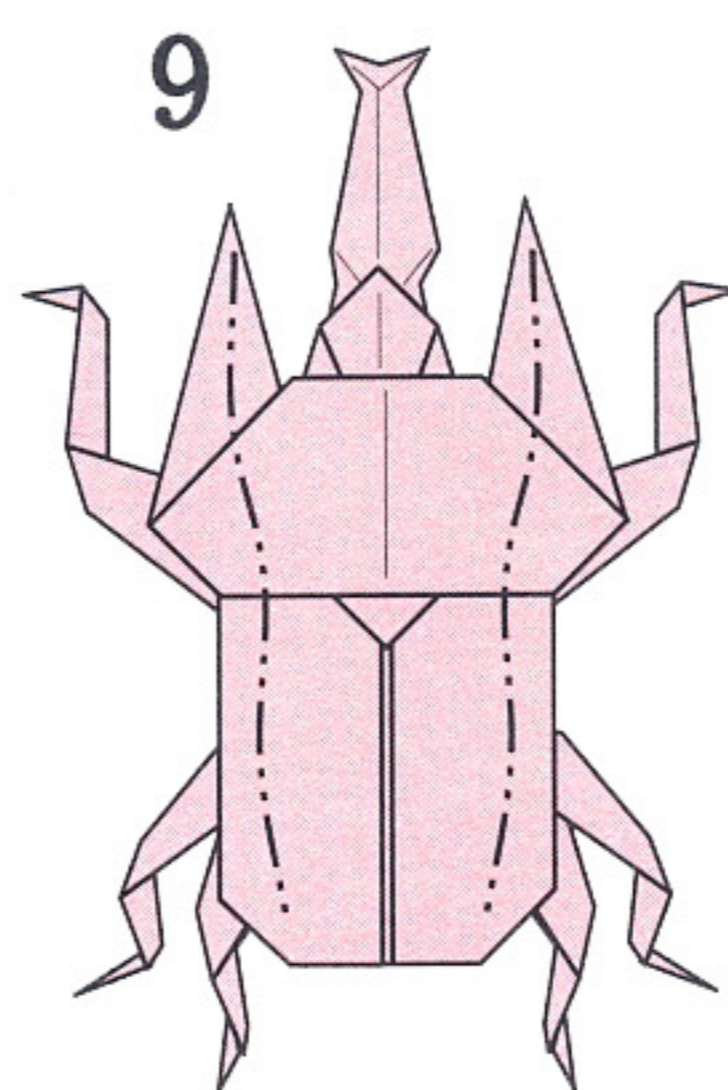
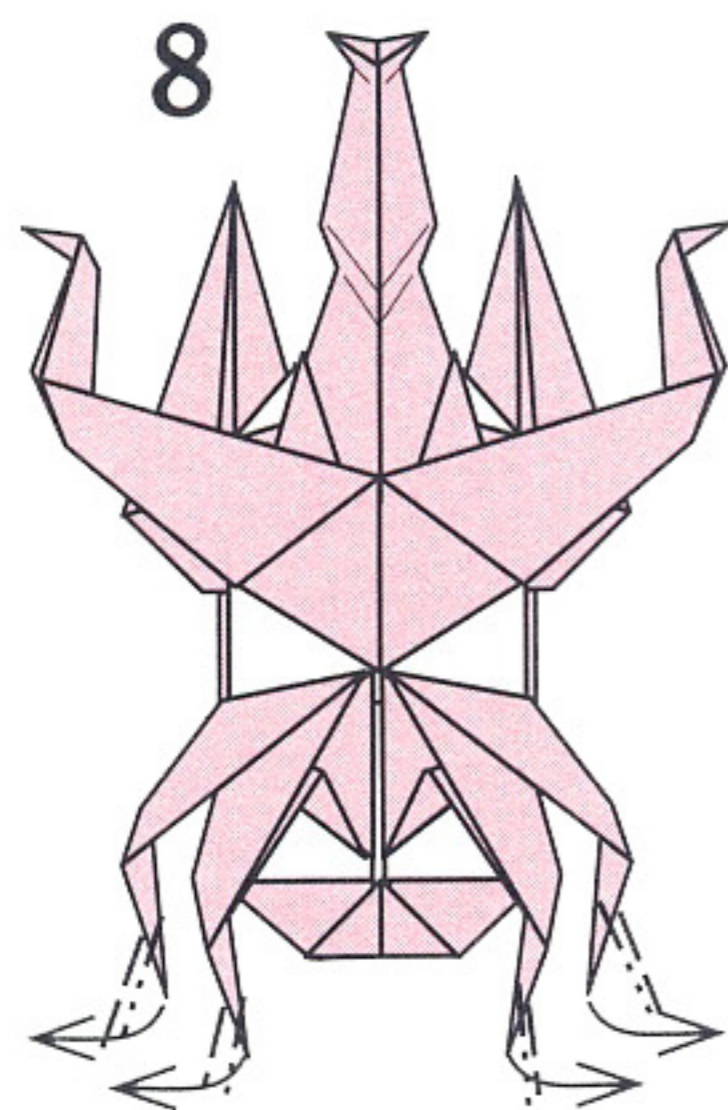

丸みをつけ
形をととのえる

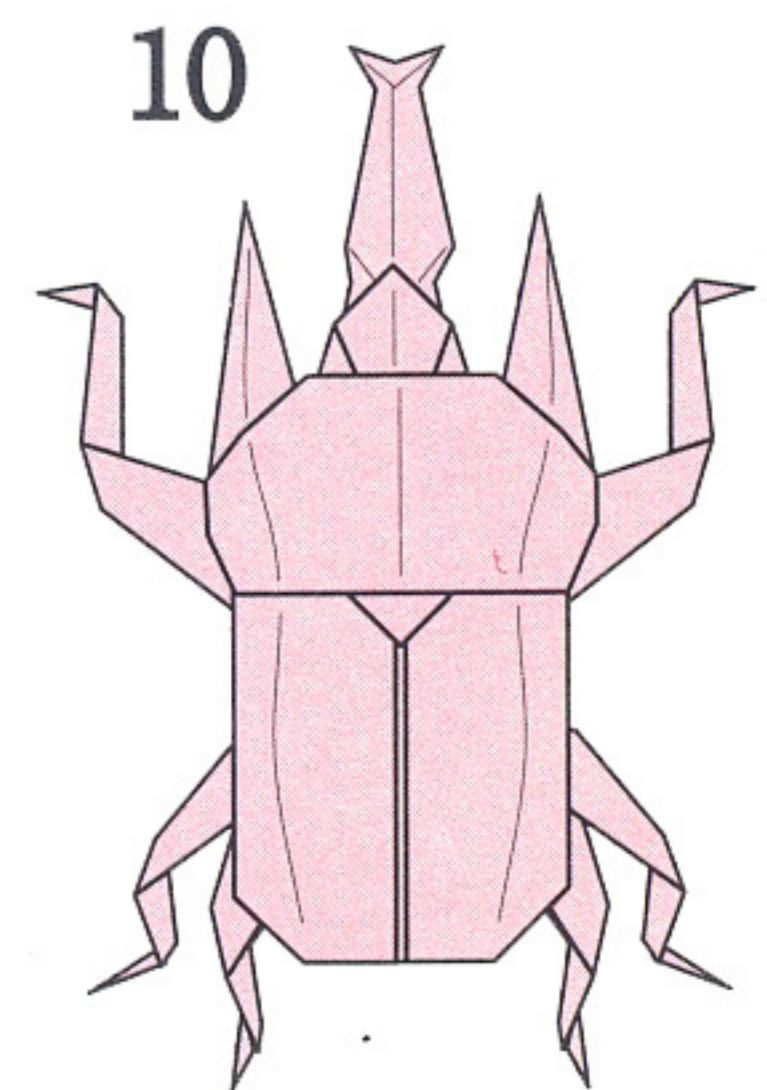

でき上がり

ゴホンヅノカブト

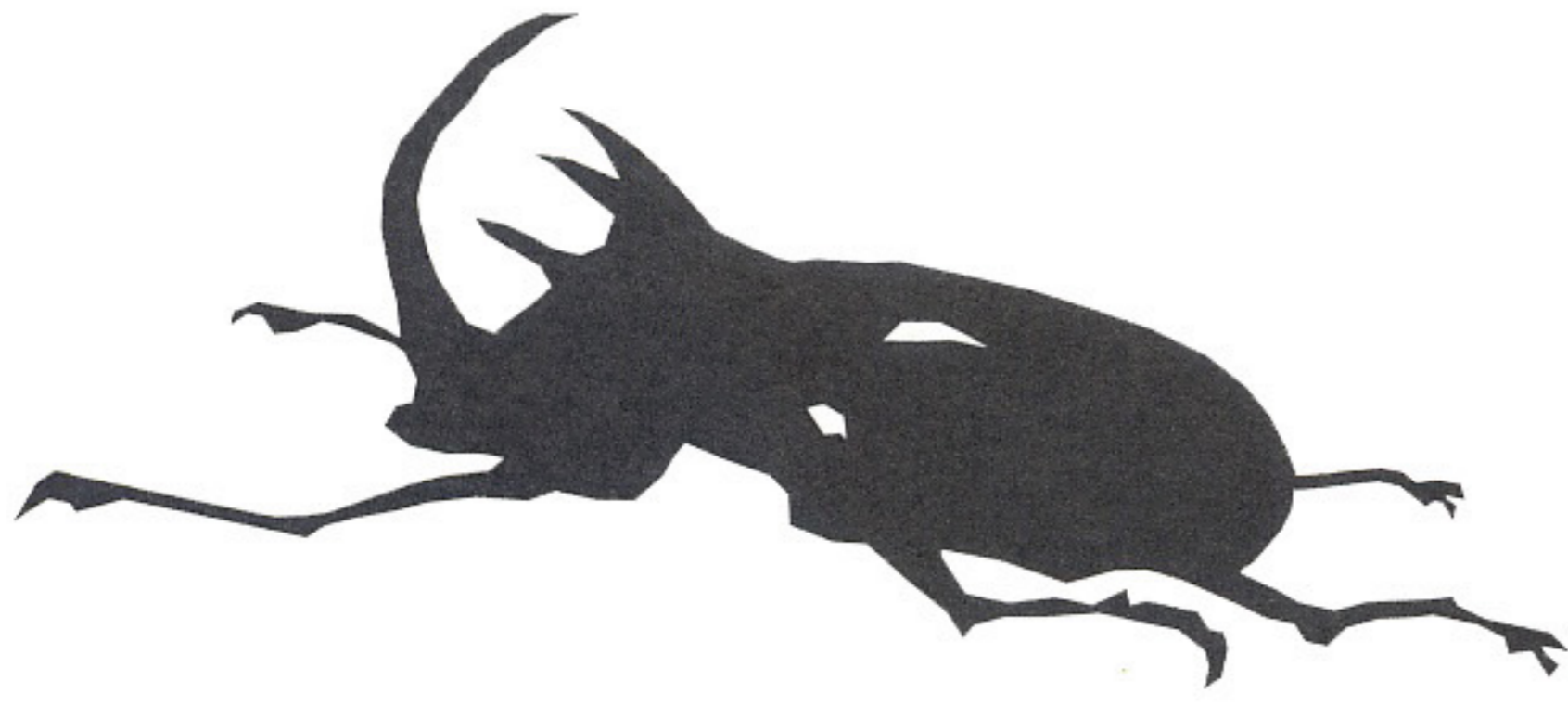

胸に4本、頭に1本、合計5本のつのもっているカブトムシです。
インドシナ半島、マレー半島に棲息しています。

同じ大きさの折り紙 2枚

【前半身】

オオハナムグリの
5 (19 ページ) より

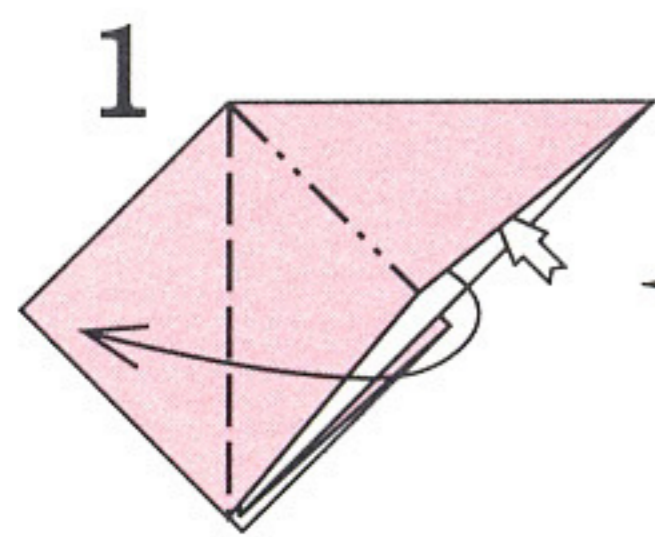

ひろげてつぶす

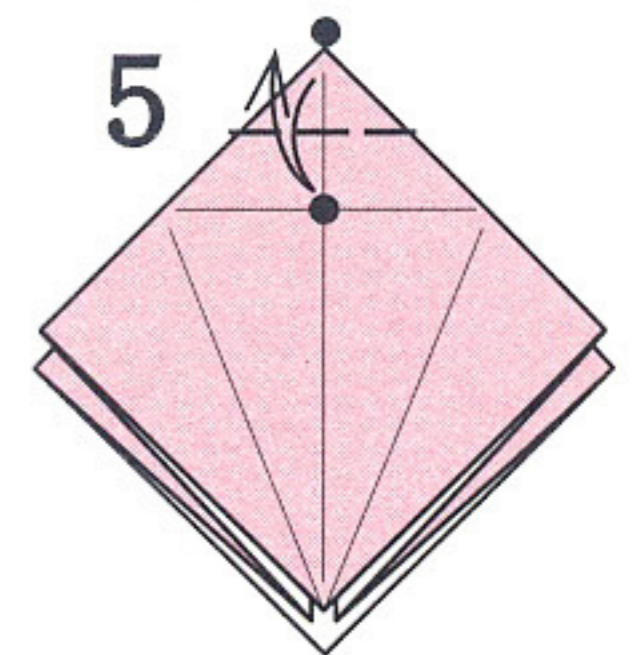
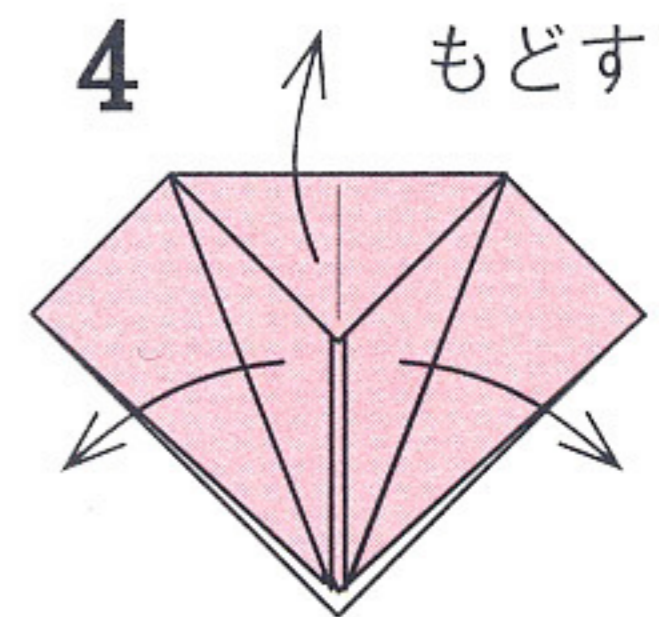
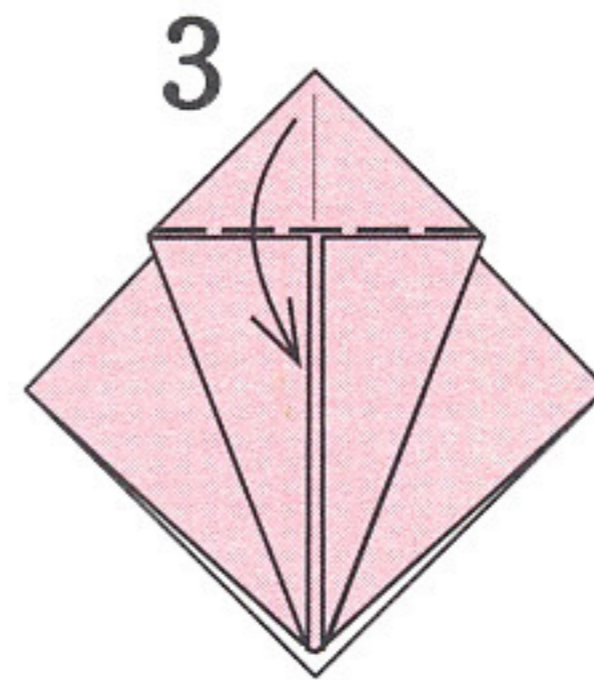
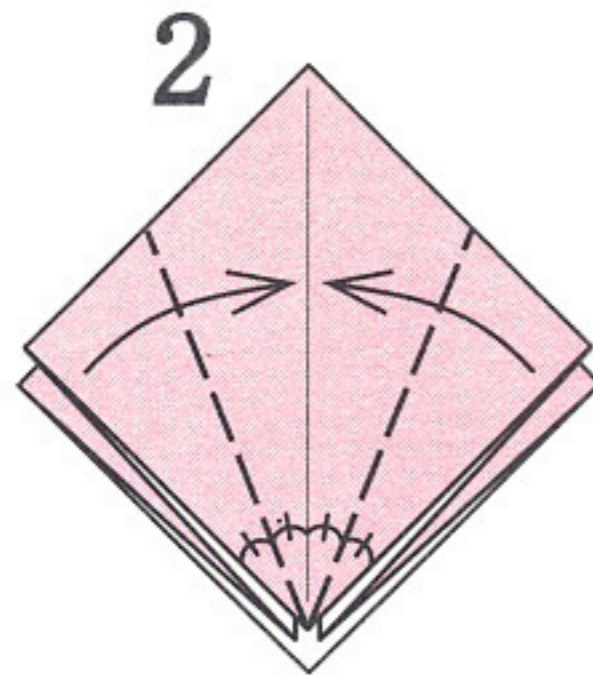

折りすじをつける

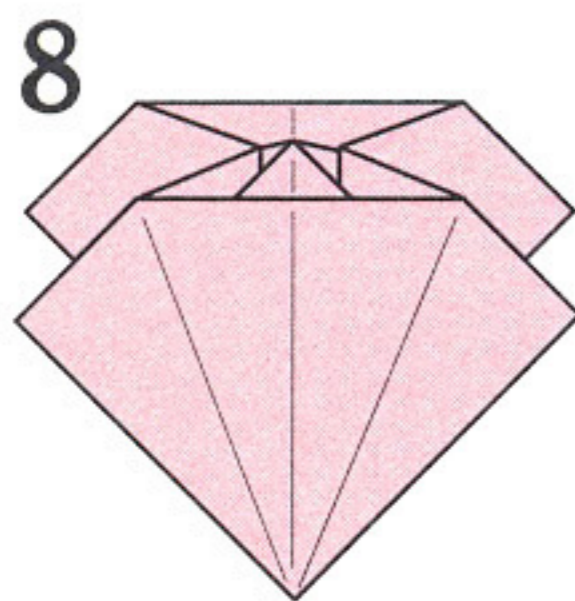

途中の形

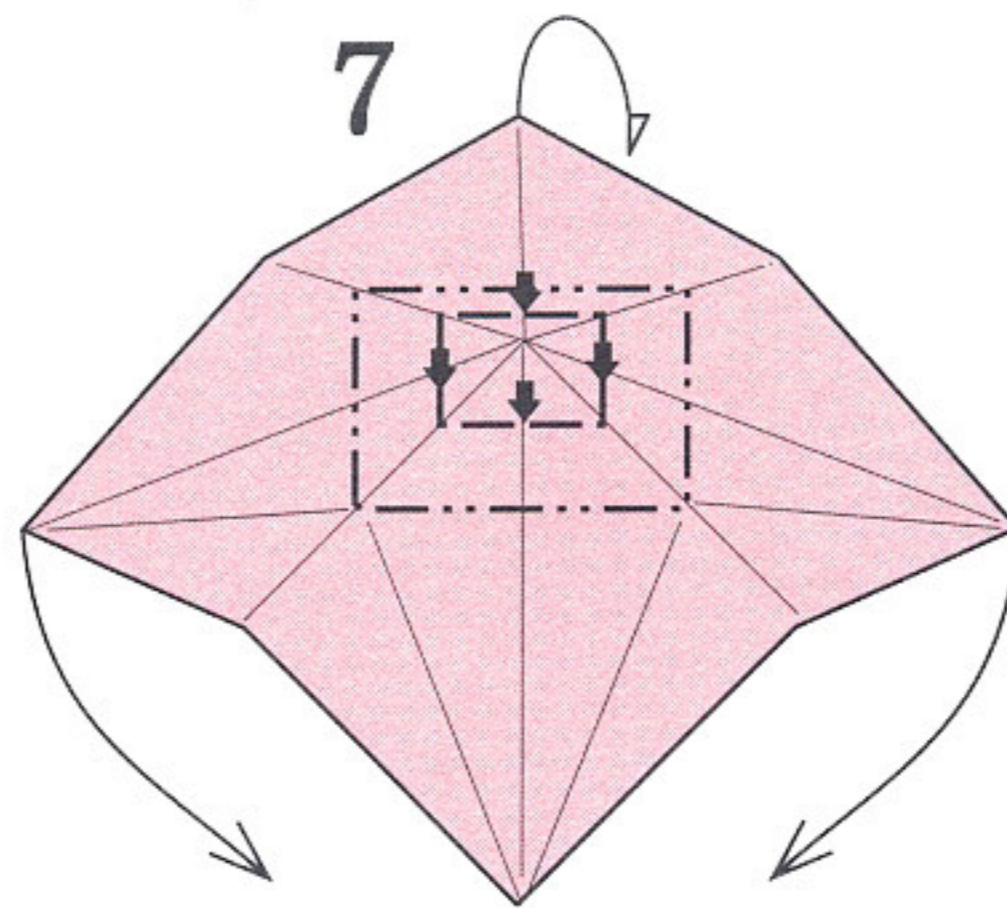

折りすじにそって中心が山になるように段折り

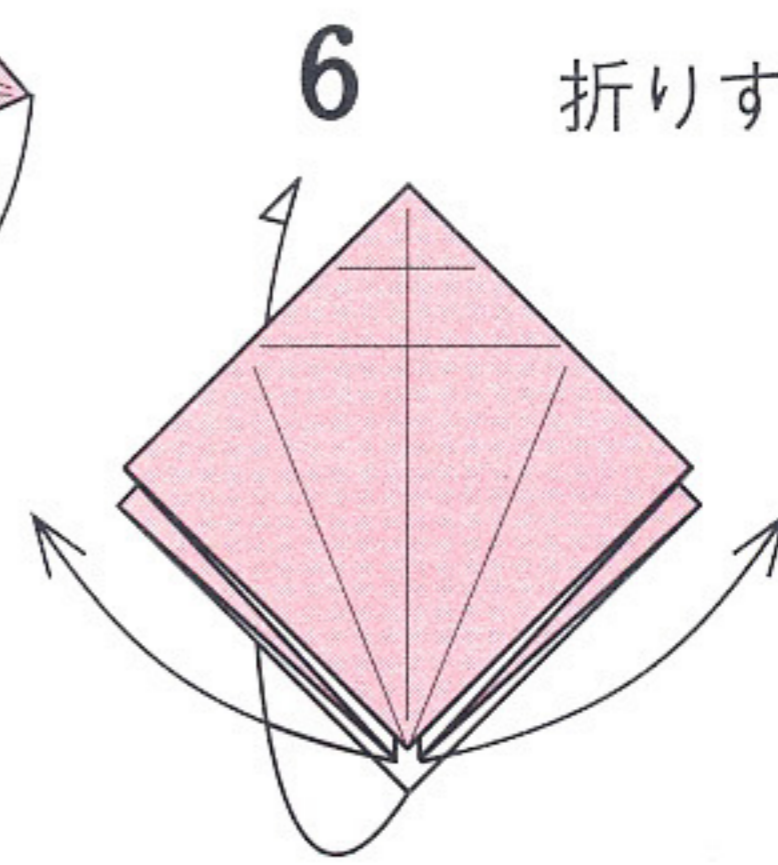

ひろげる

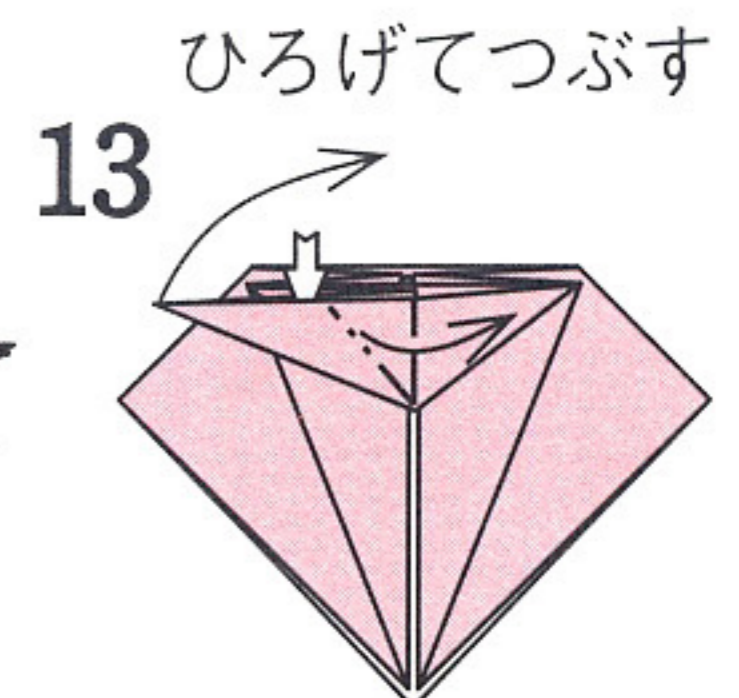
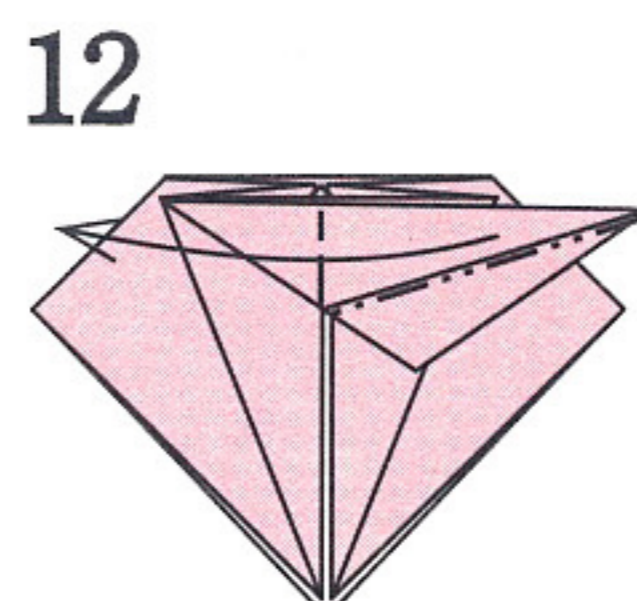
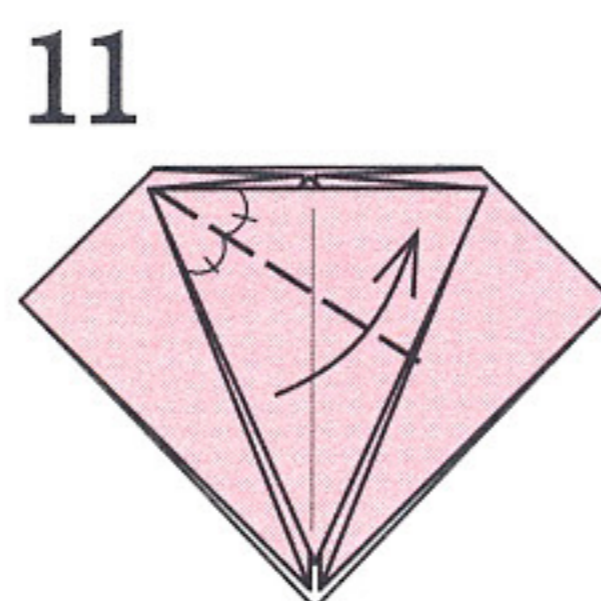
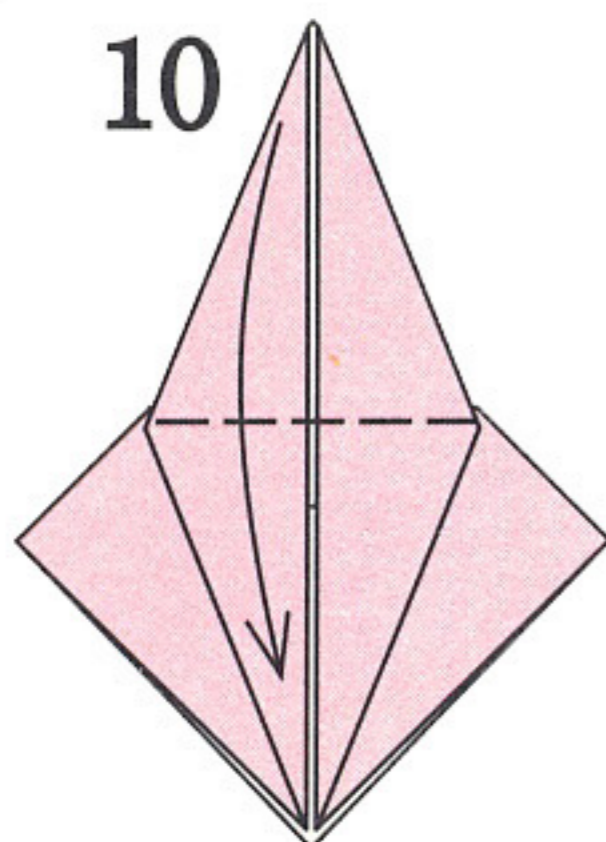
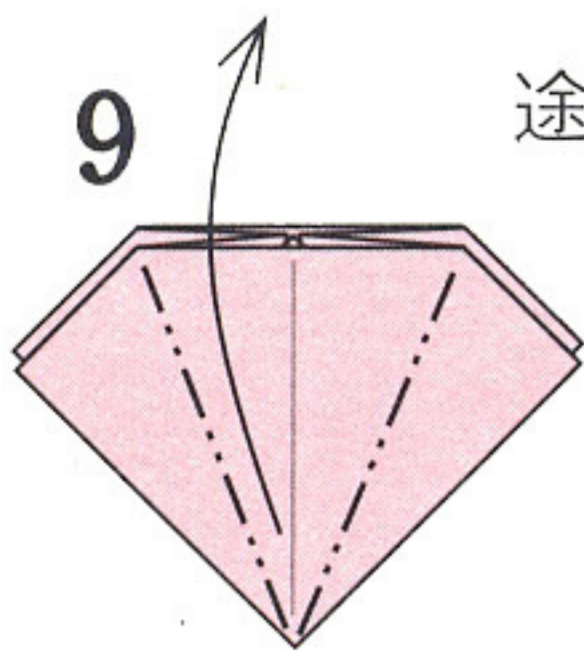

ひろげてつぶす

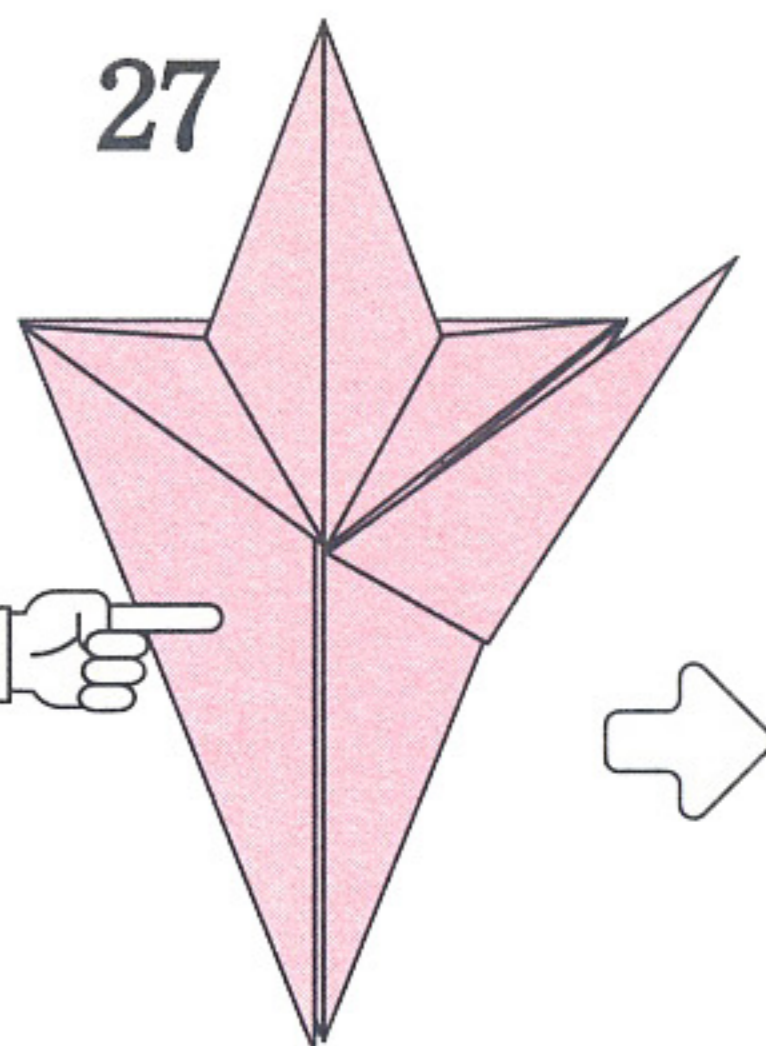
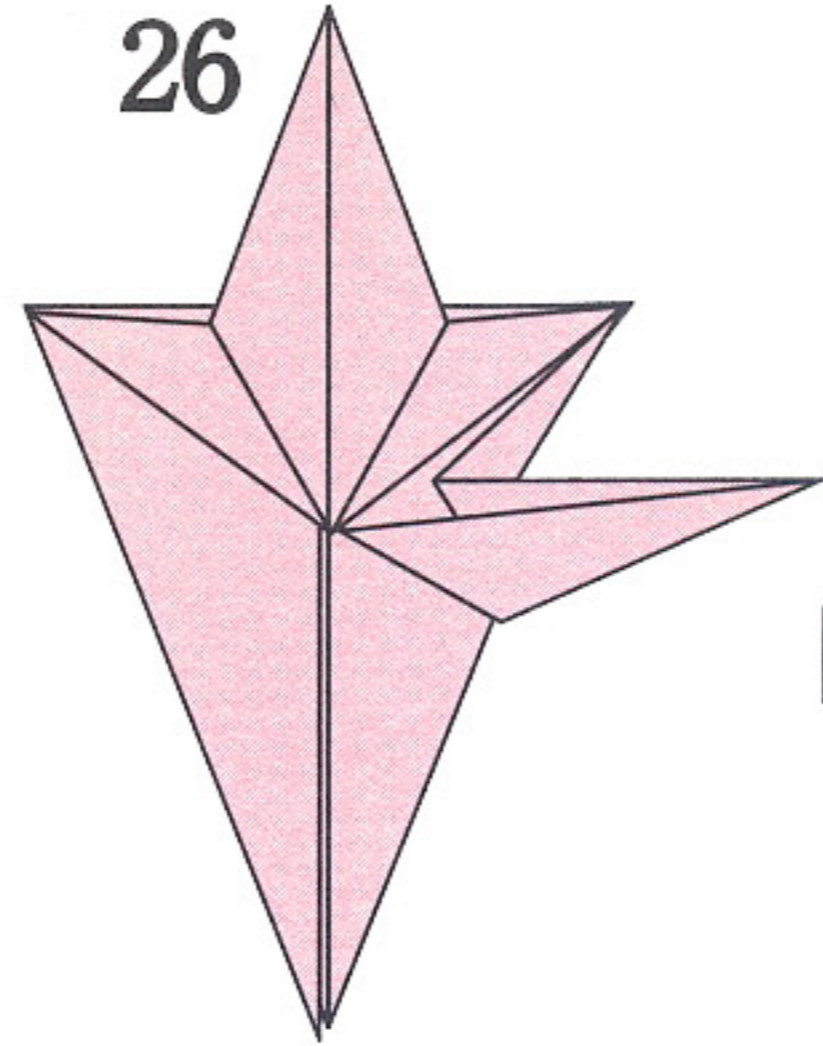
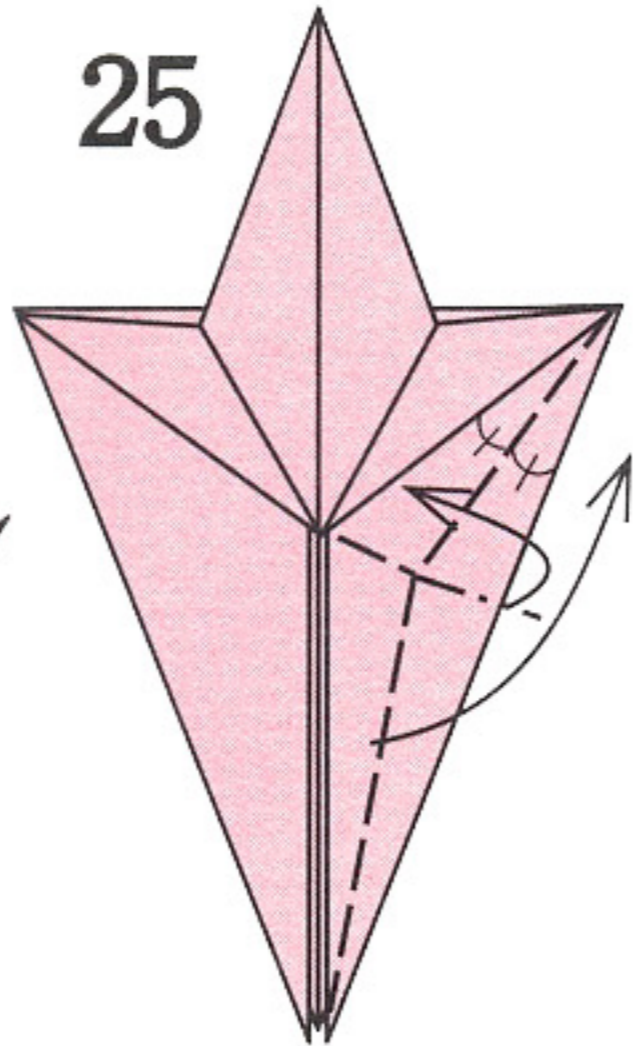
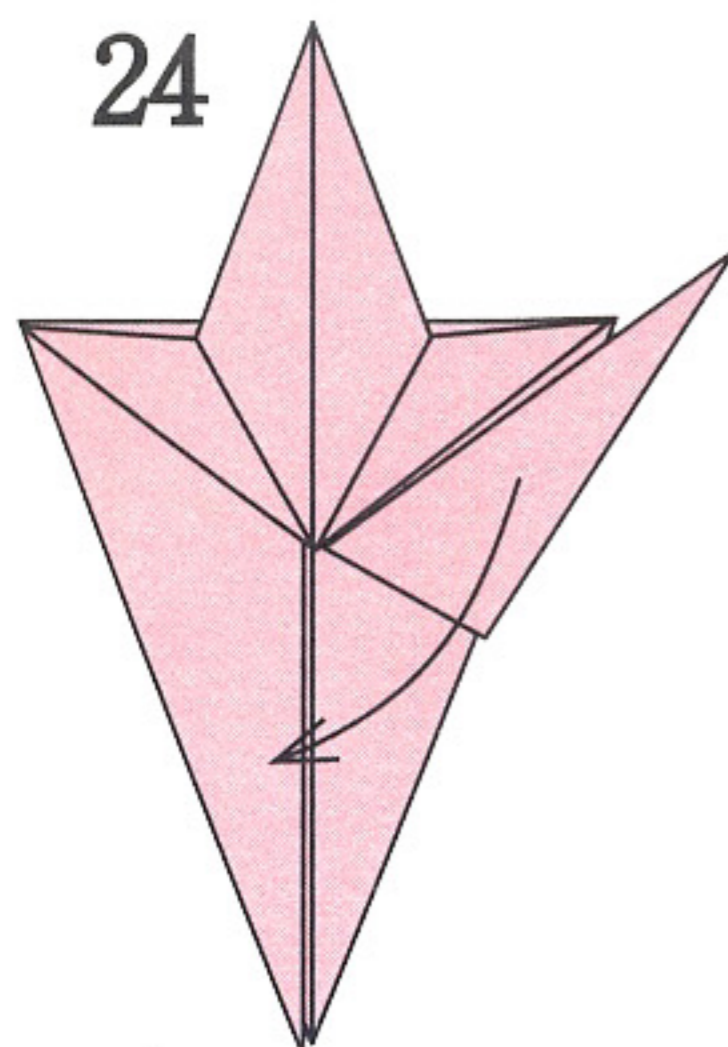

上の1枚を
細く折りながら
全体を折る

途中の形

左側も23～26と
同じように折る

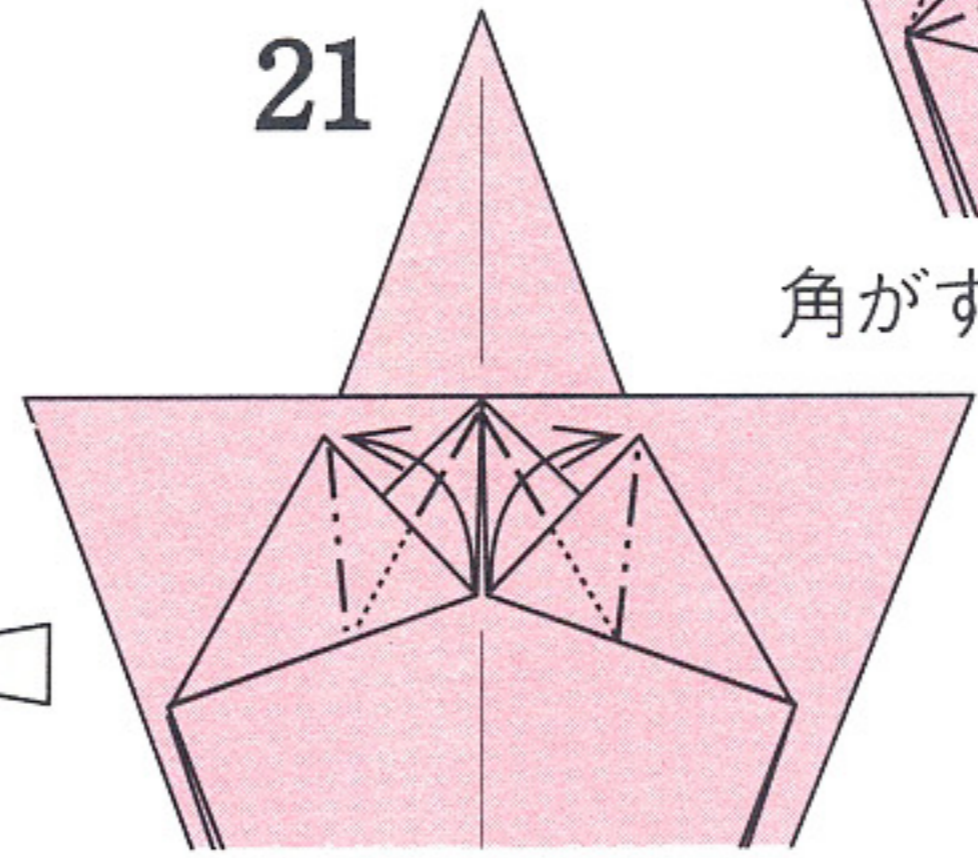
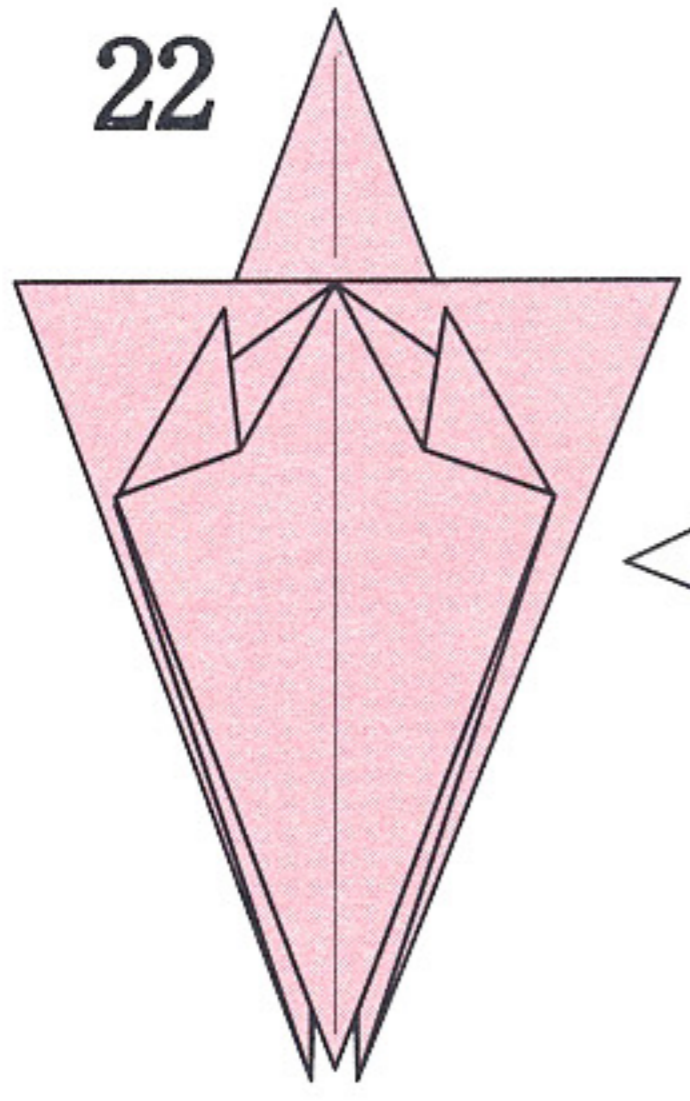
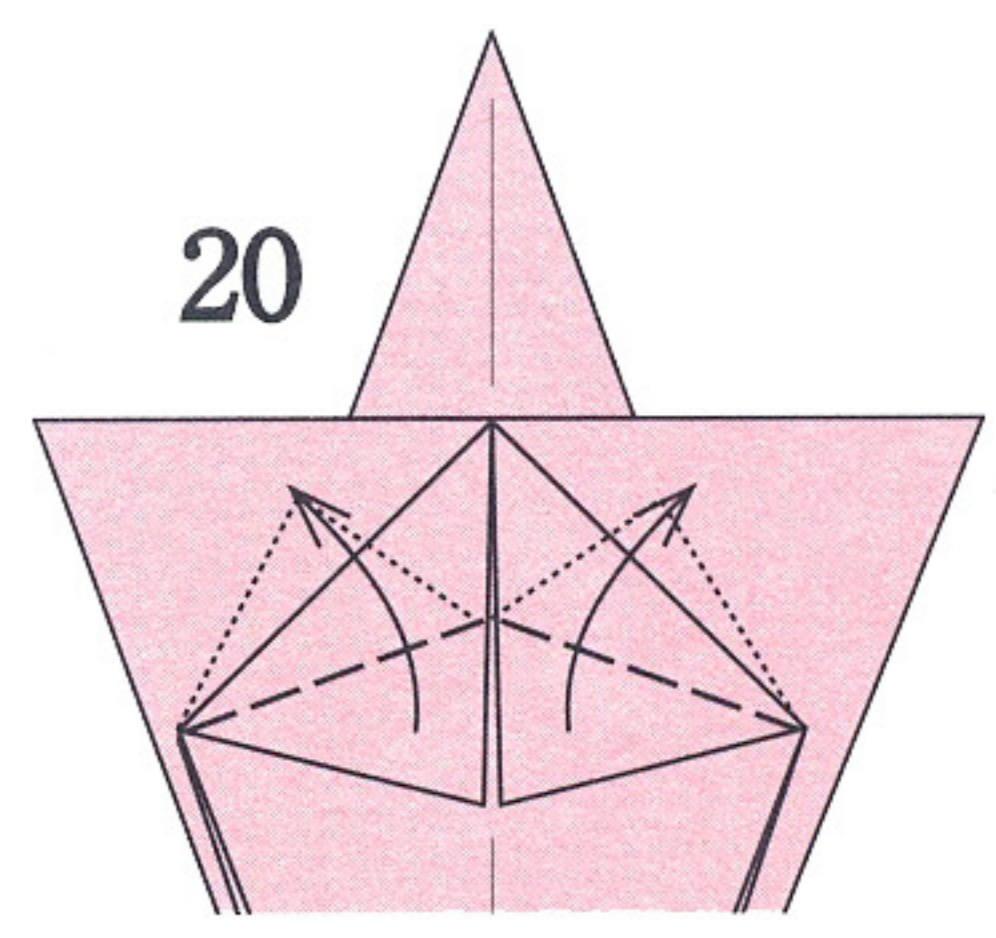
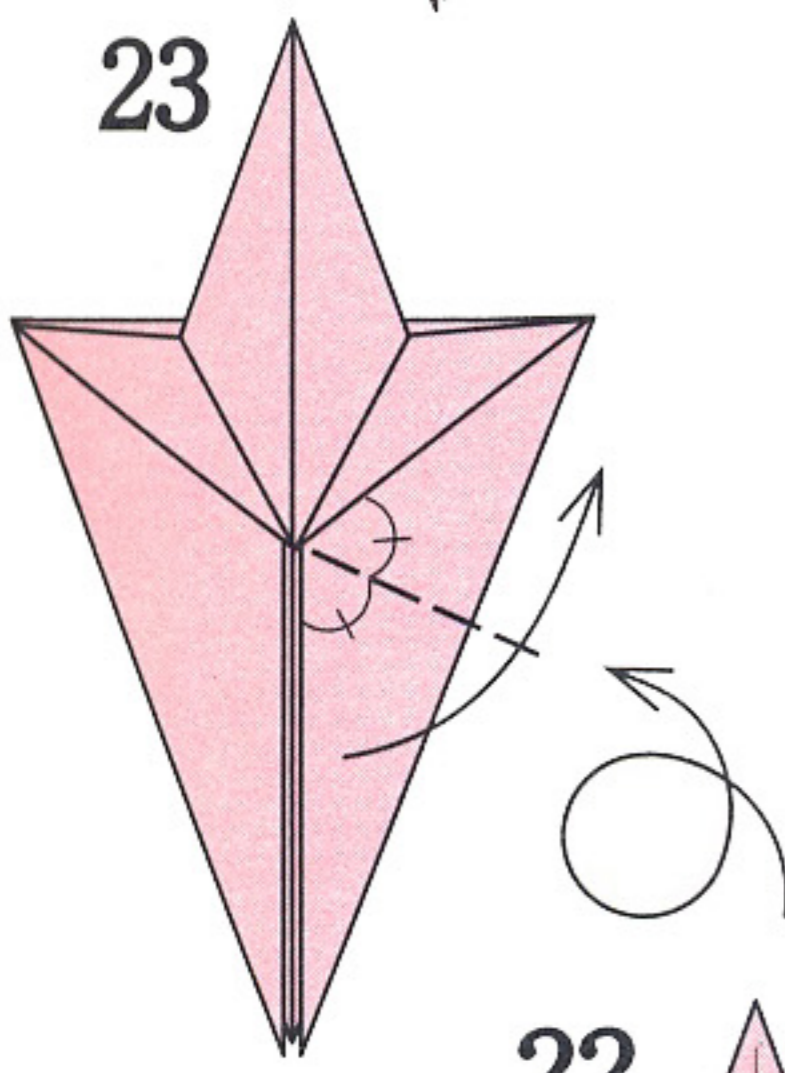

角がすこし出るように折る

中わり折り

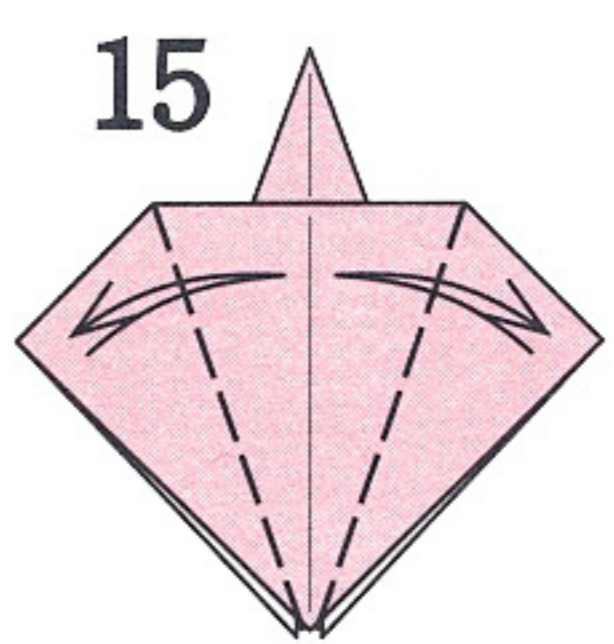
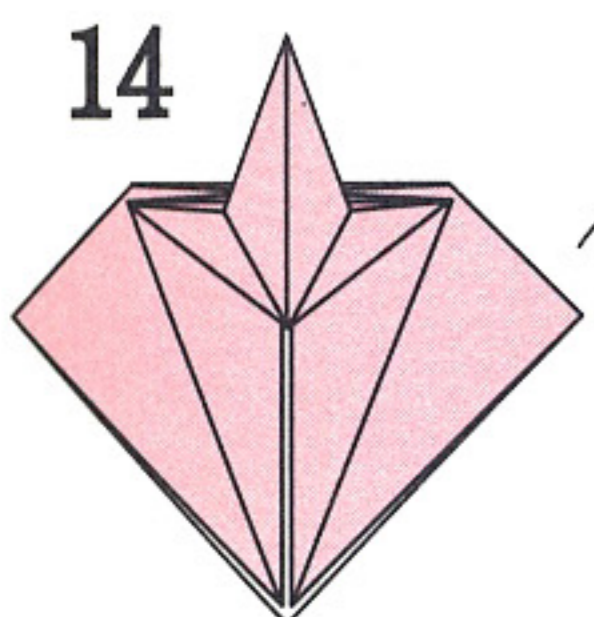
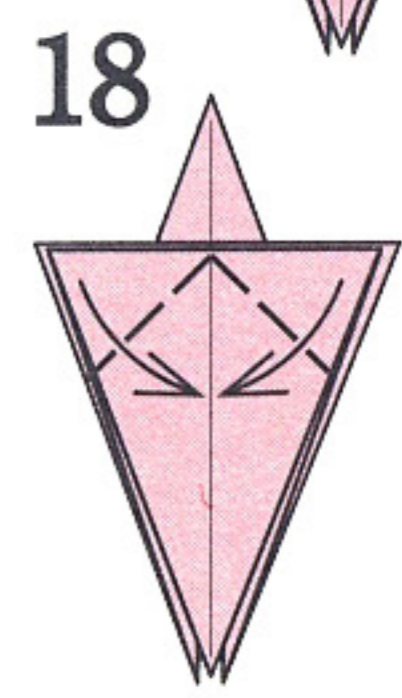
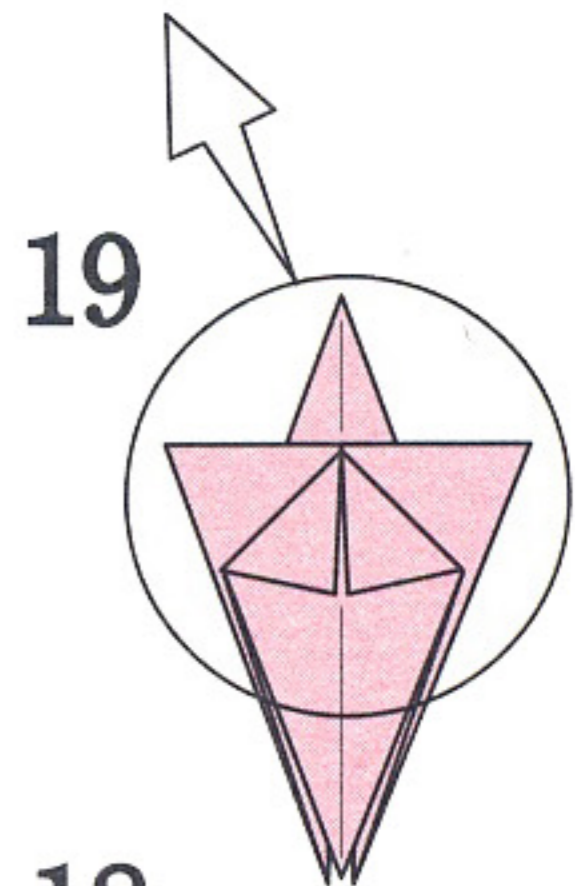

折りすじをつける

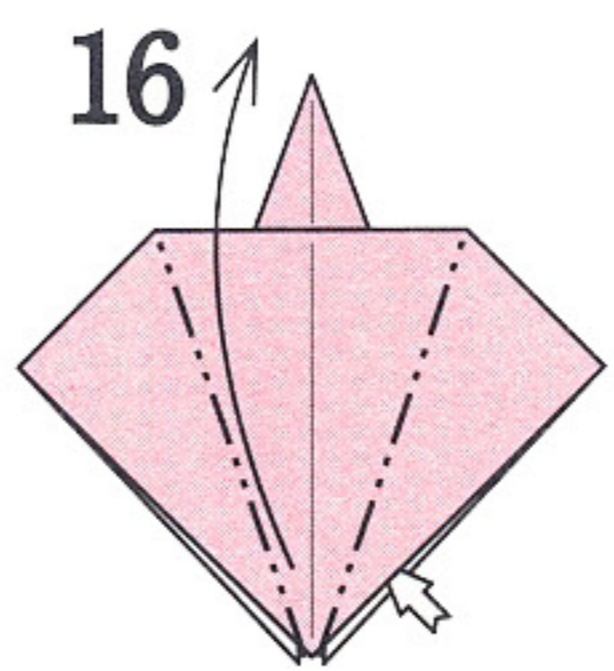

ひろげてつぶす

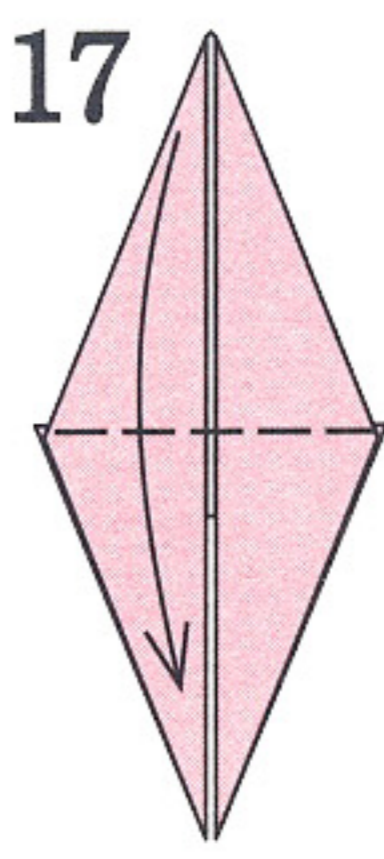

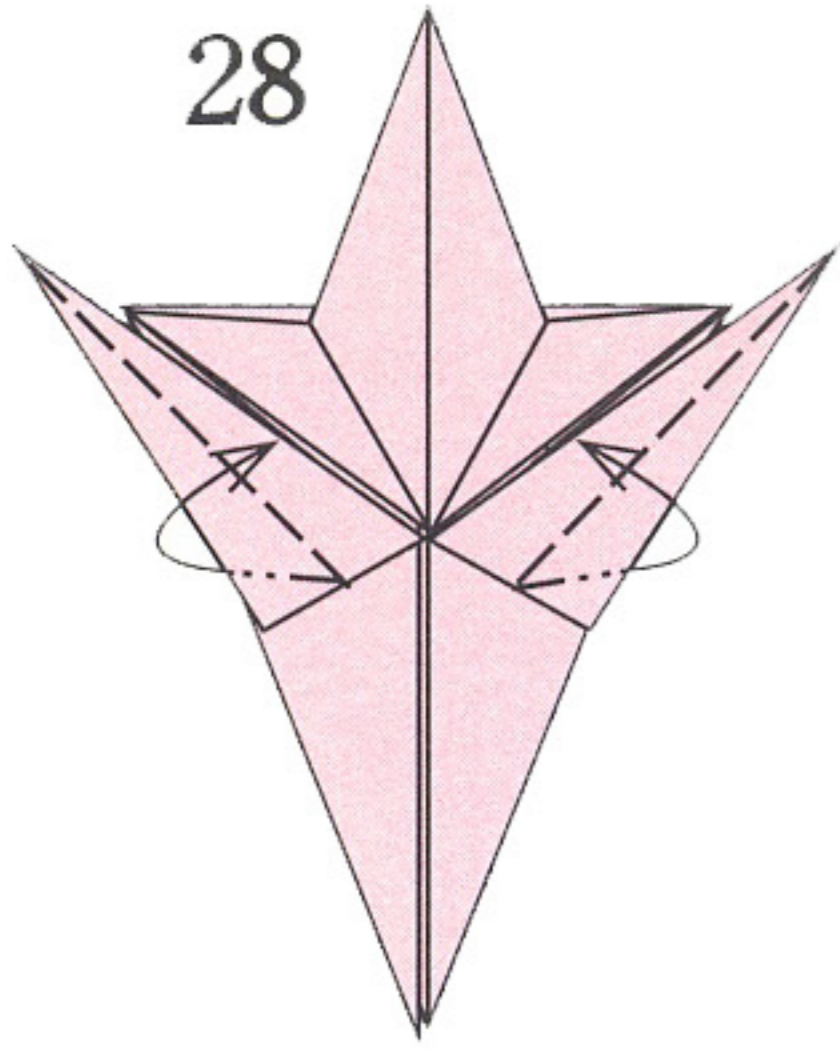

引きよせるように折る

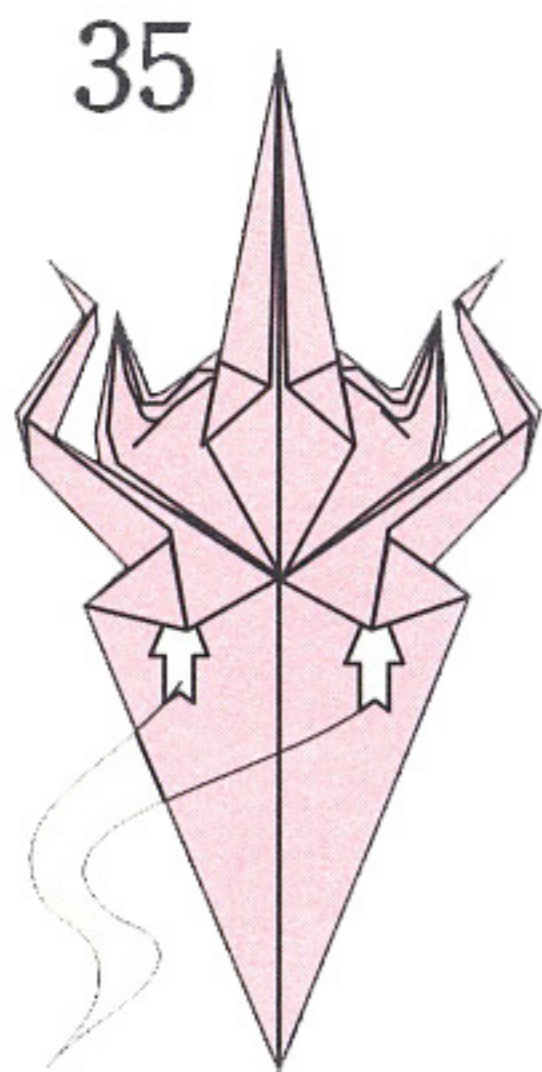
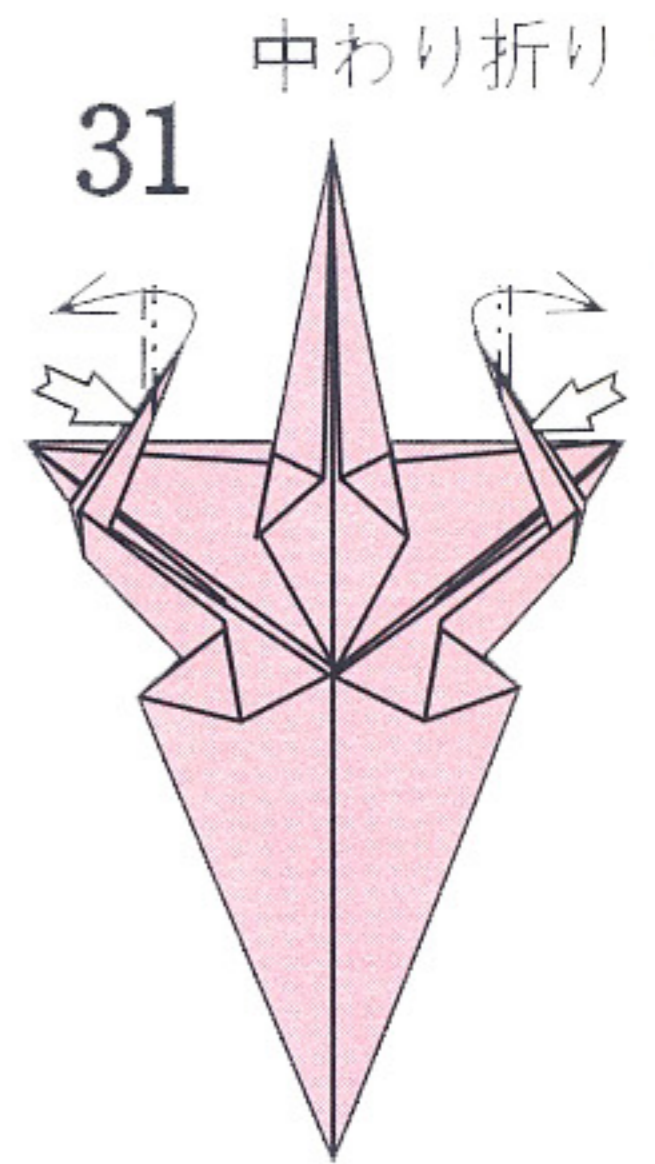
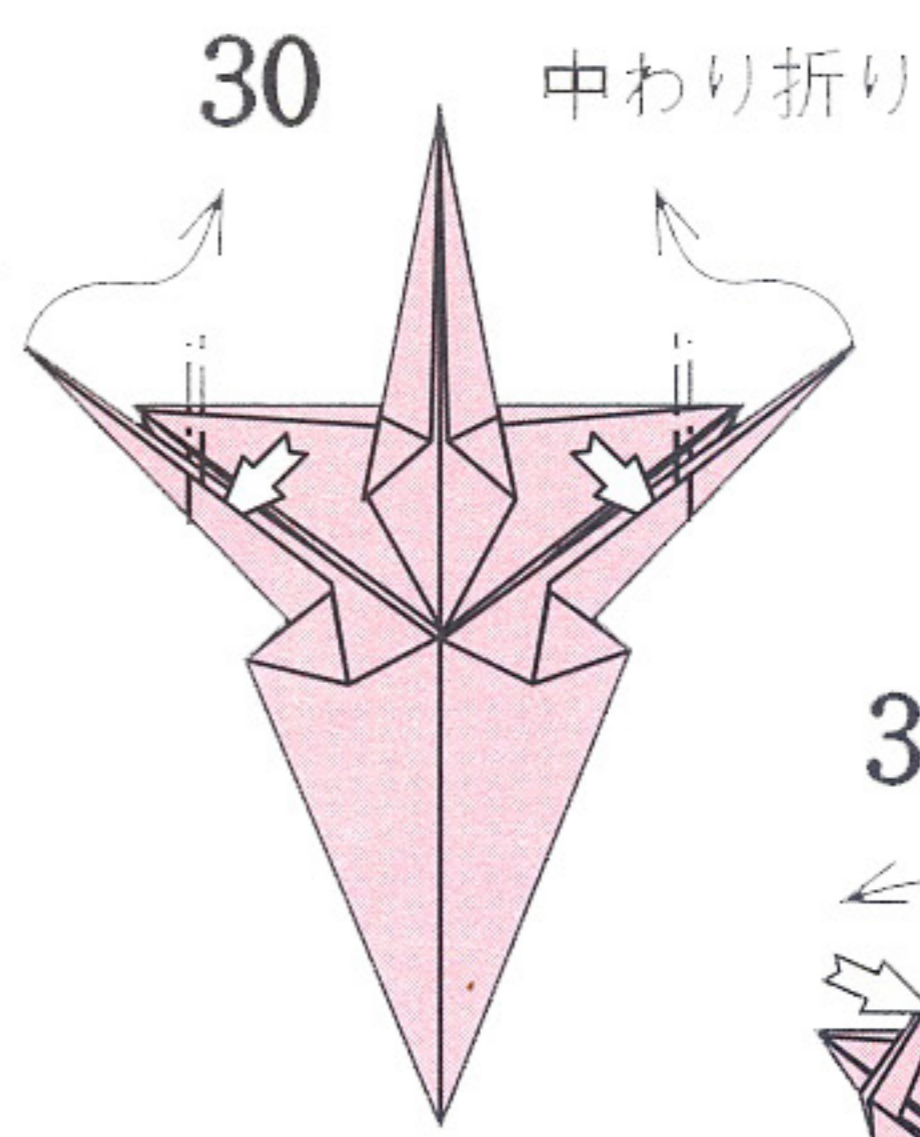
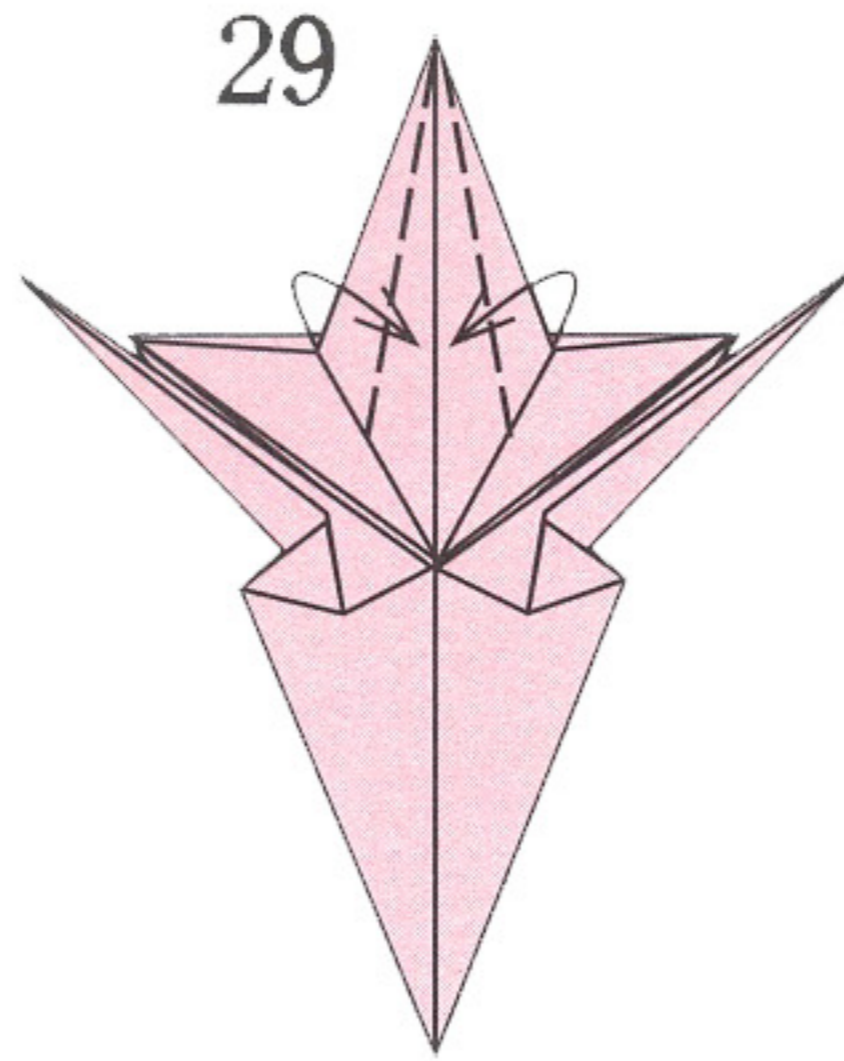

後半身を差しこむところ
裏側の形

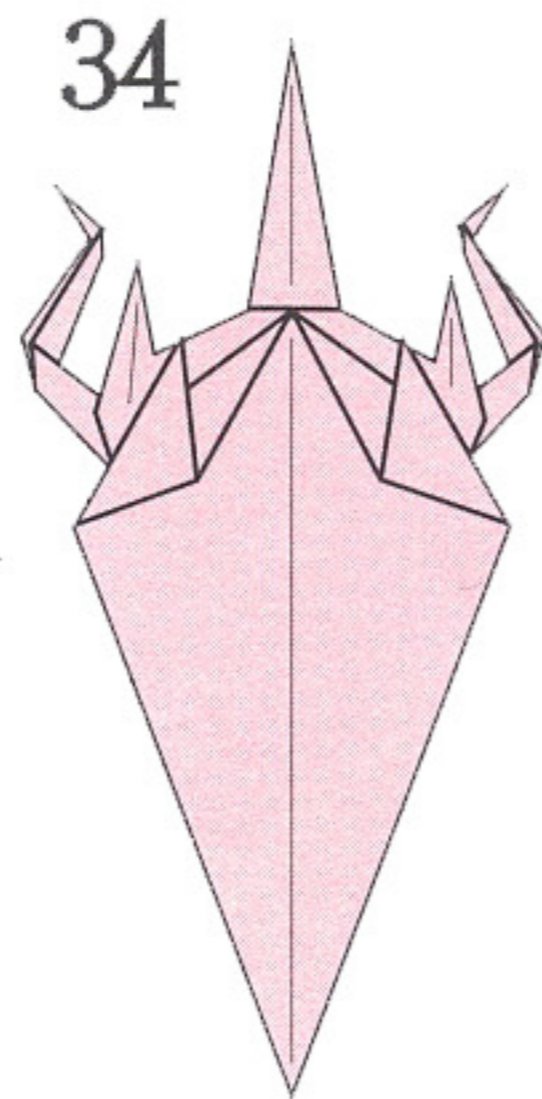

前半身の
でき上がり

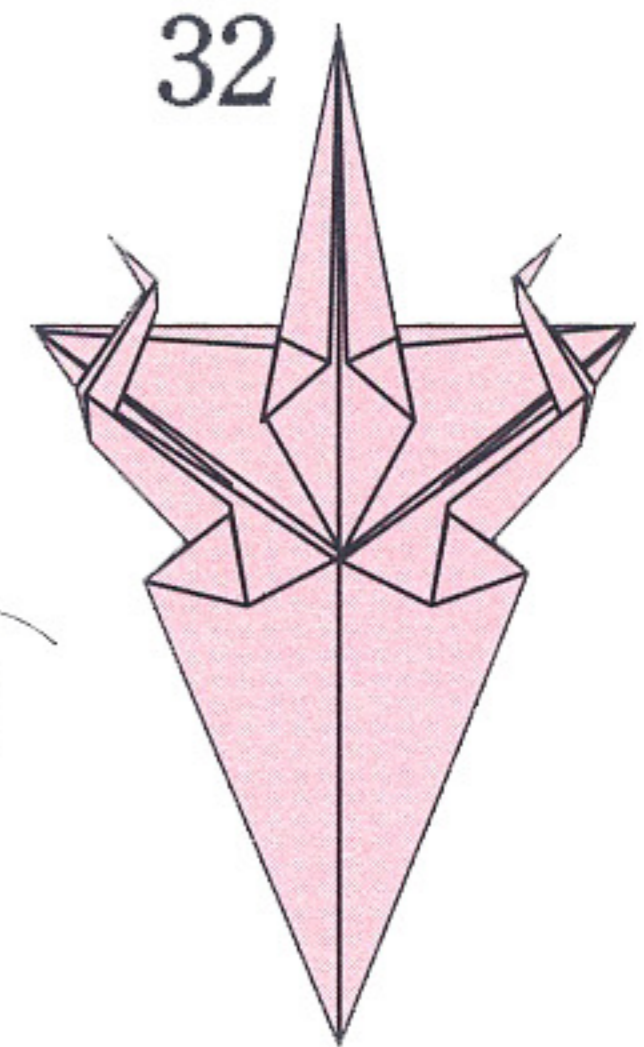
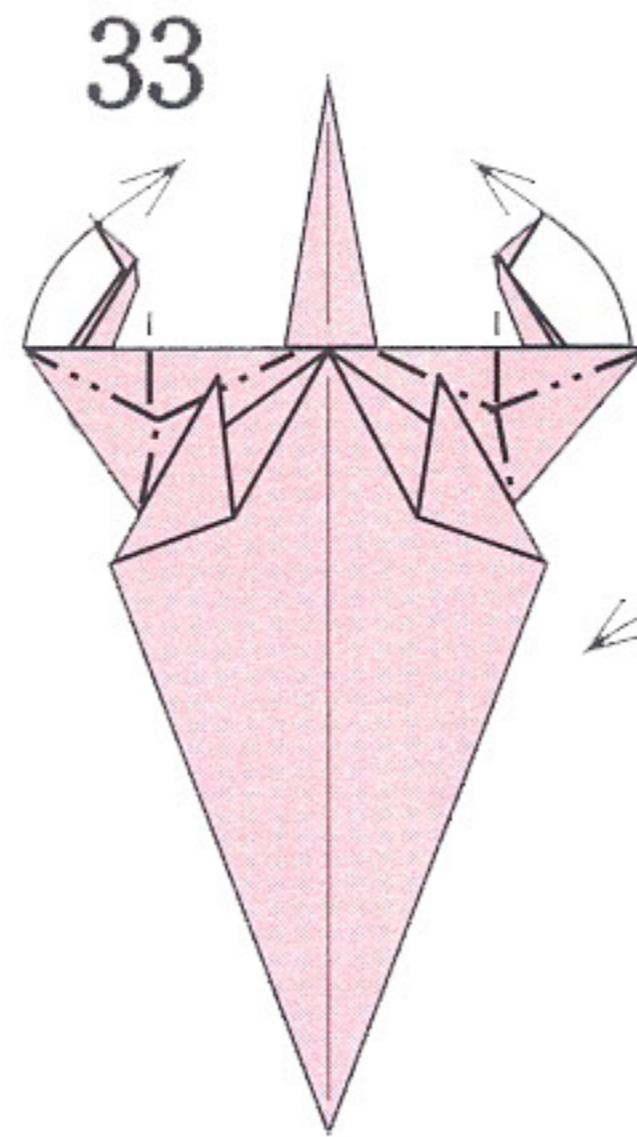

つまむようにつのを折る

【後半身】

1

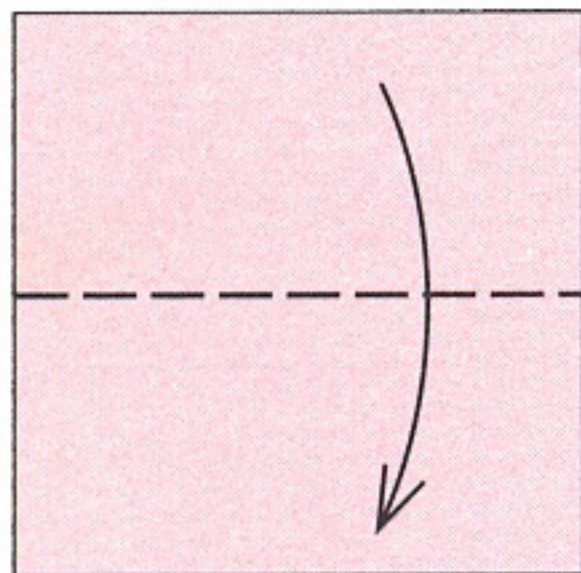

2

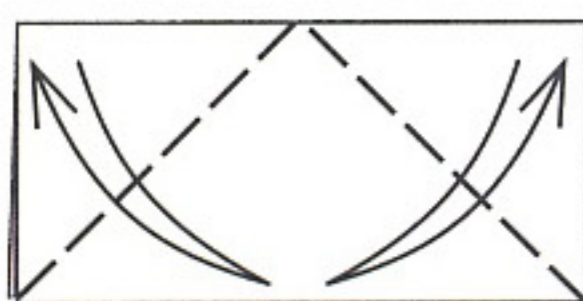

3

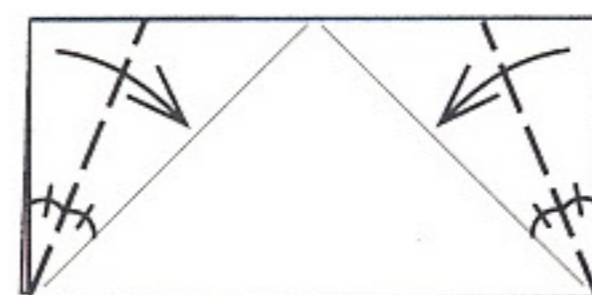

4

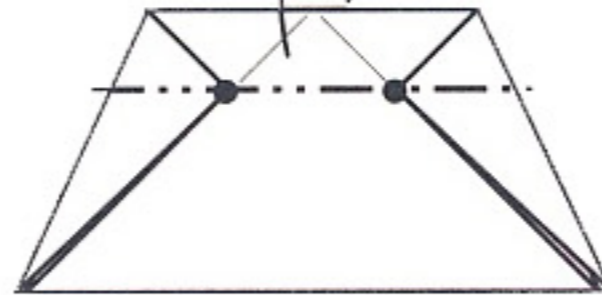

5

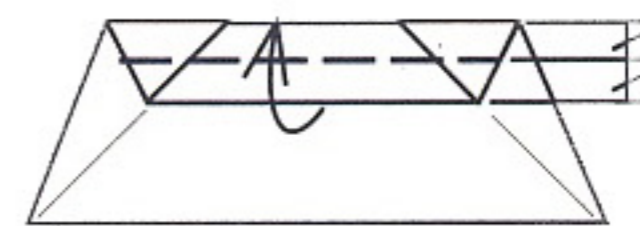

6

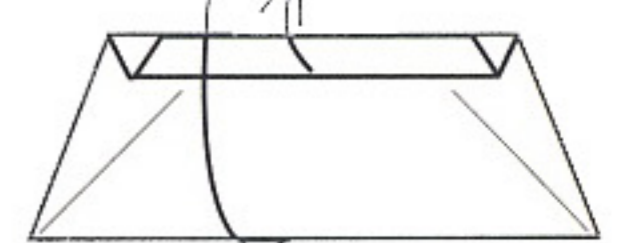

全部ひろげる

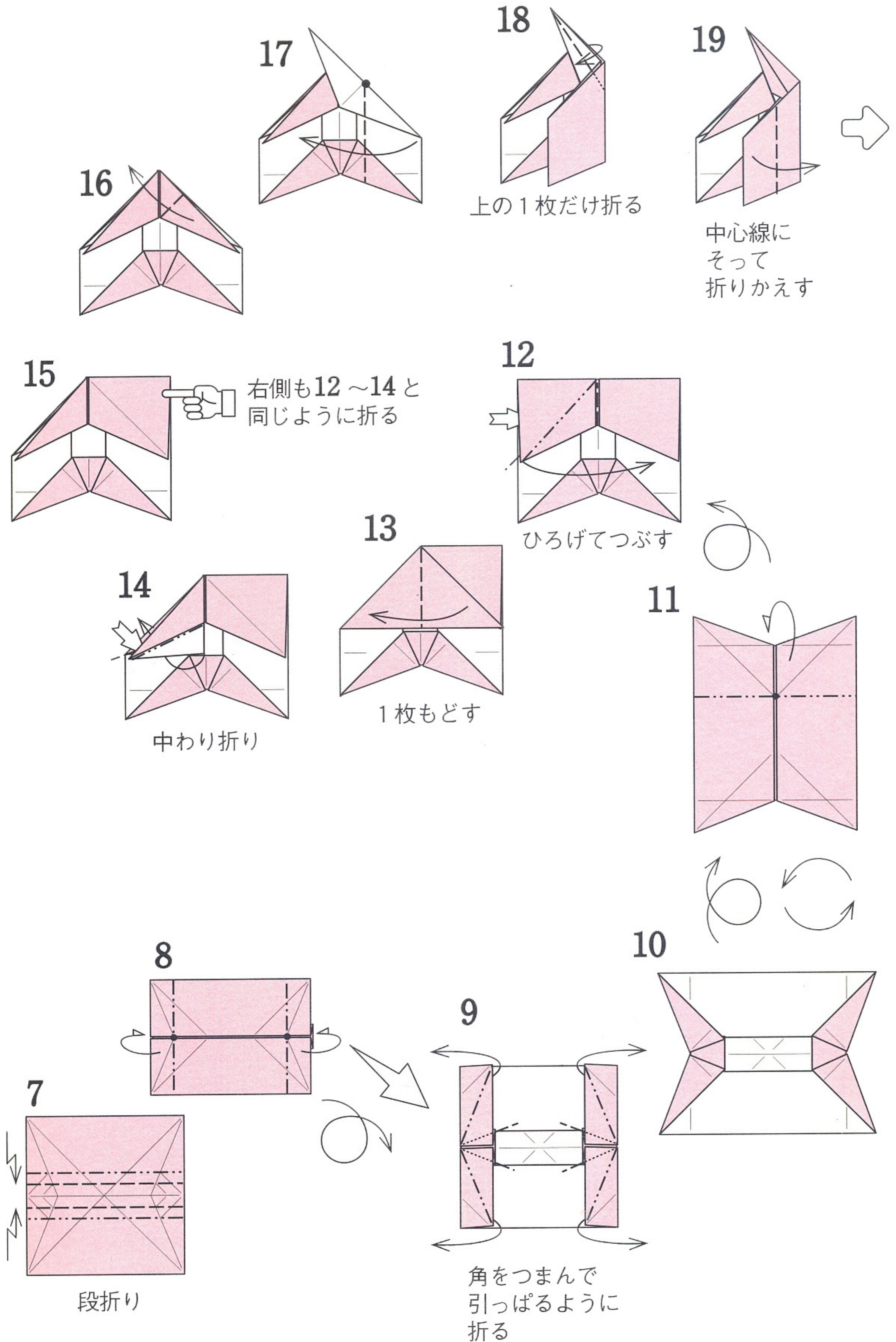

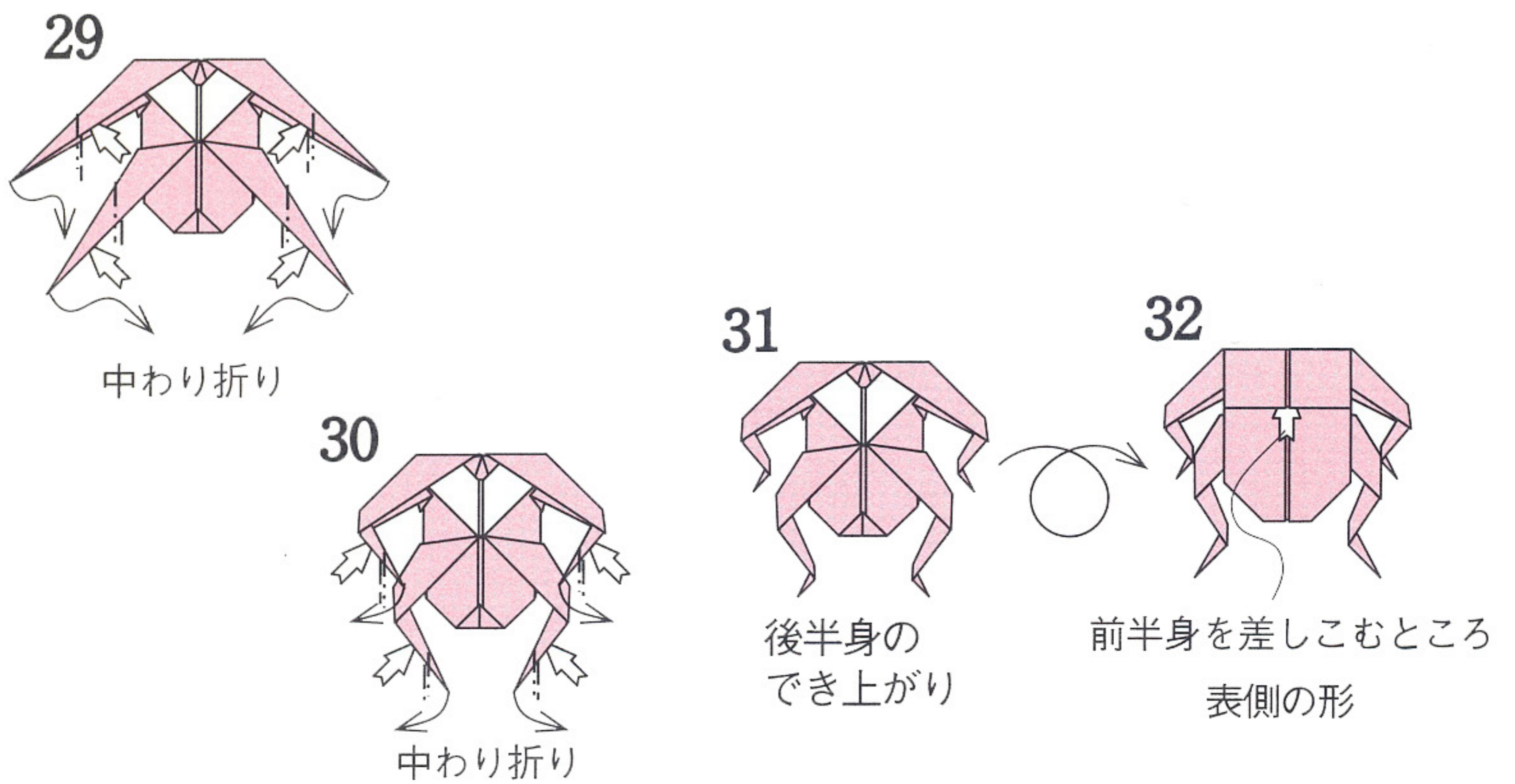
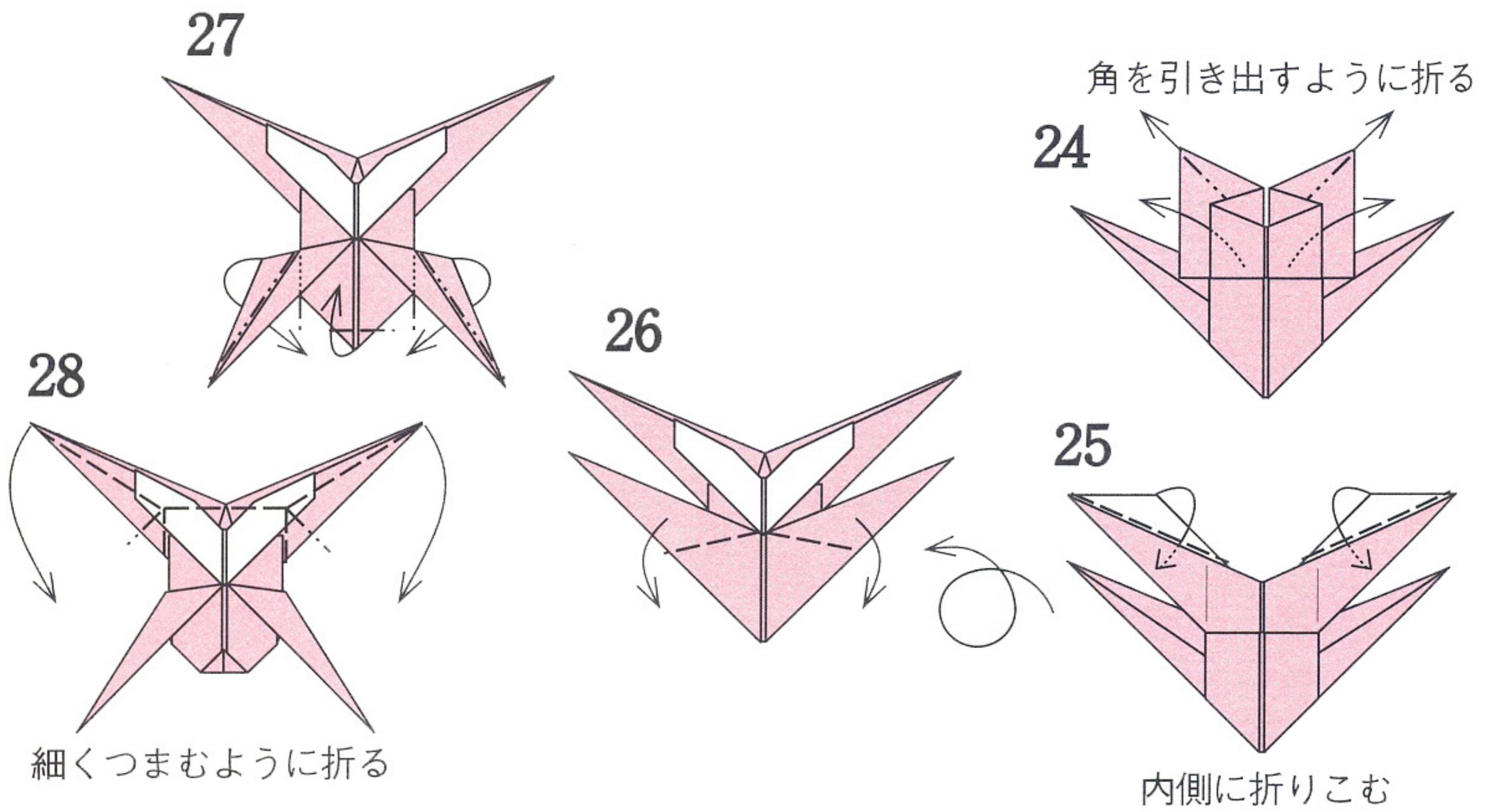
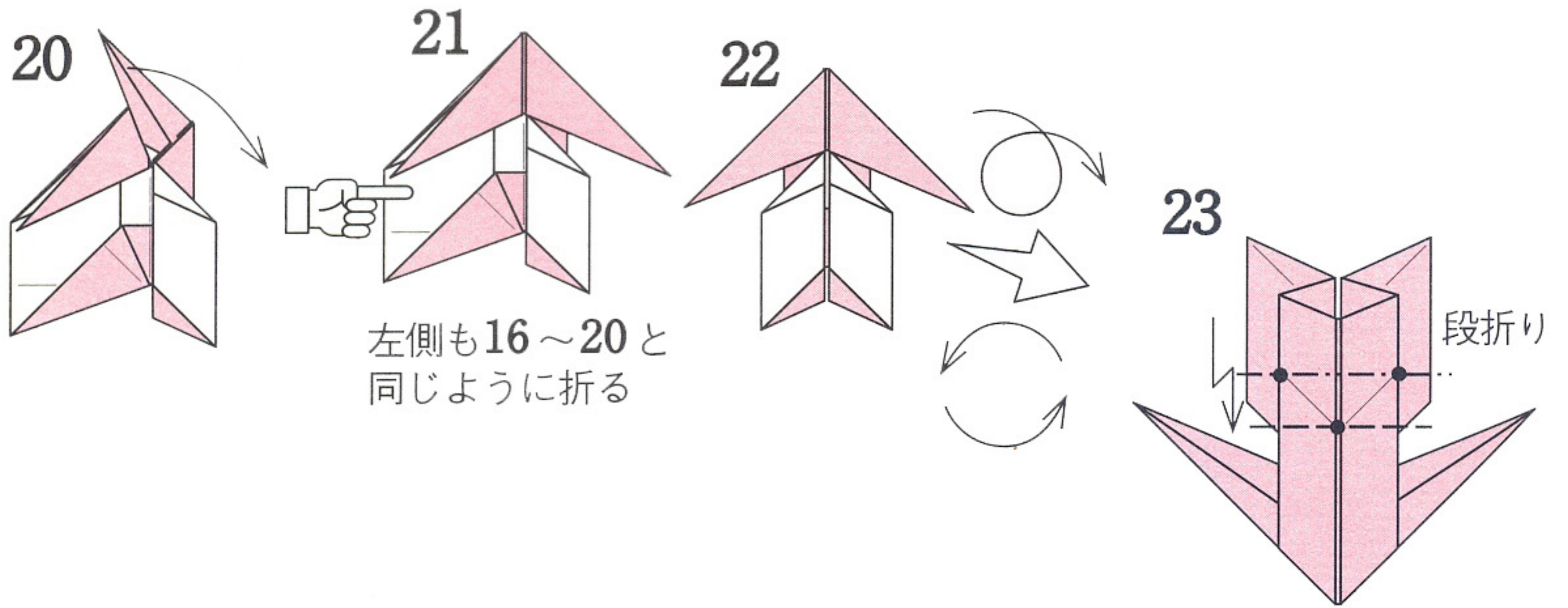

【組合わせ】

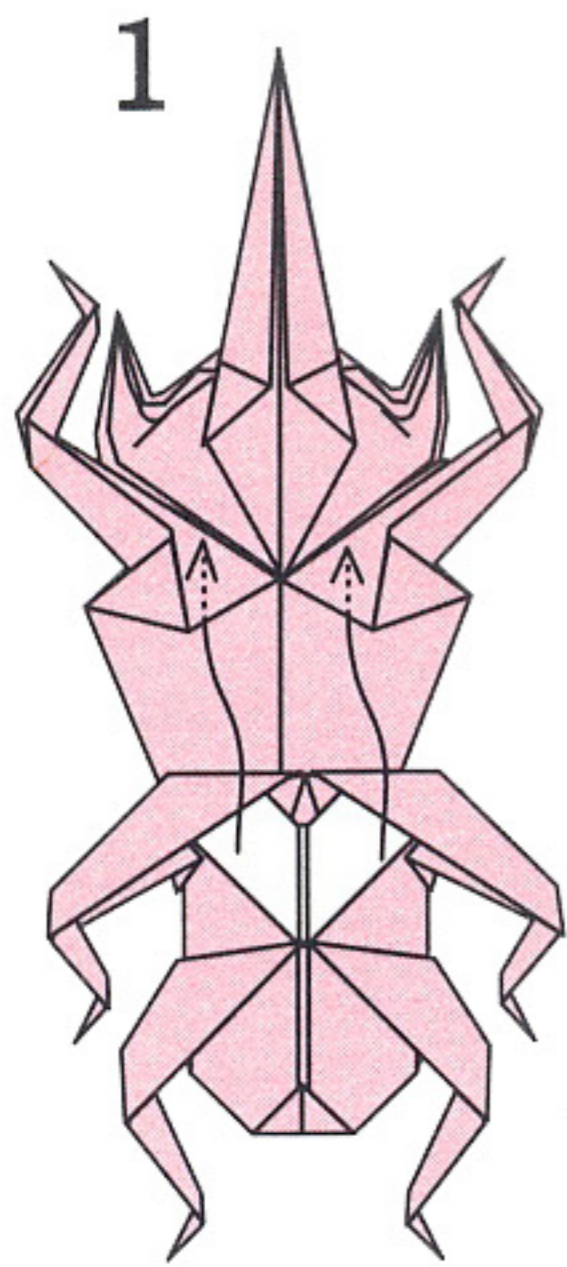

前半身に後半身を差しこむ

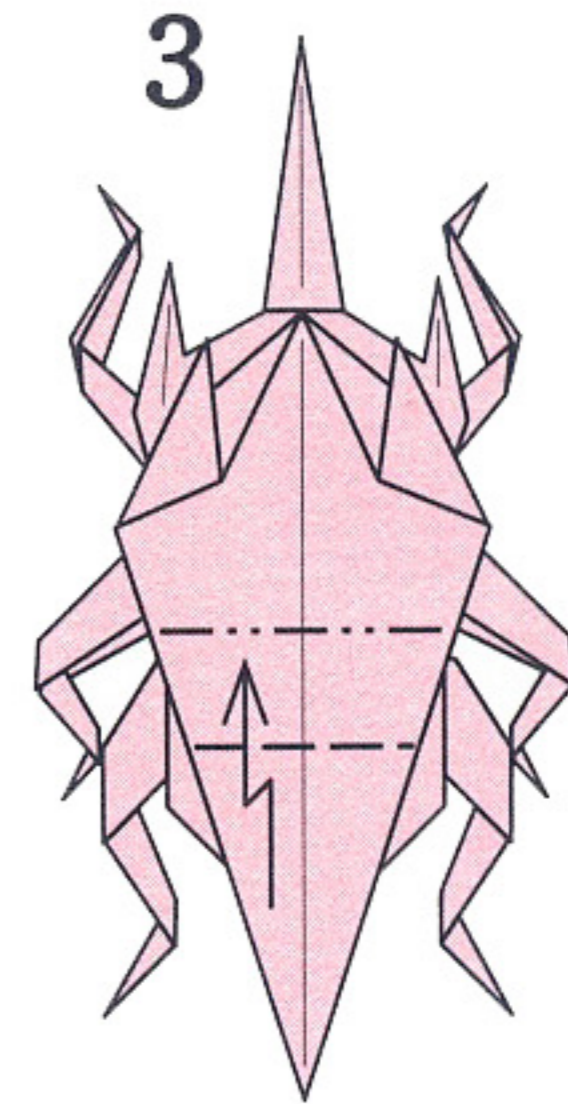
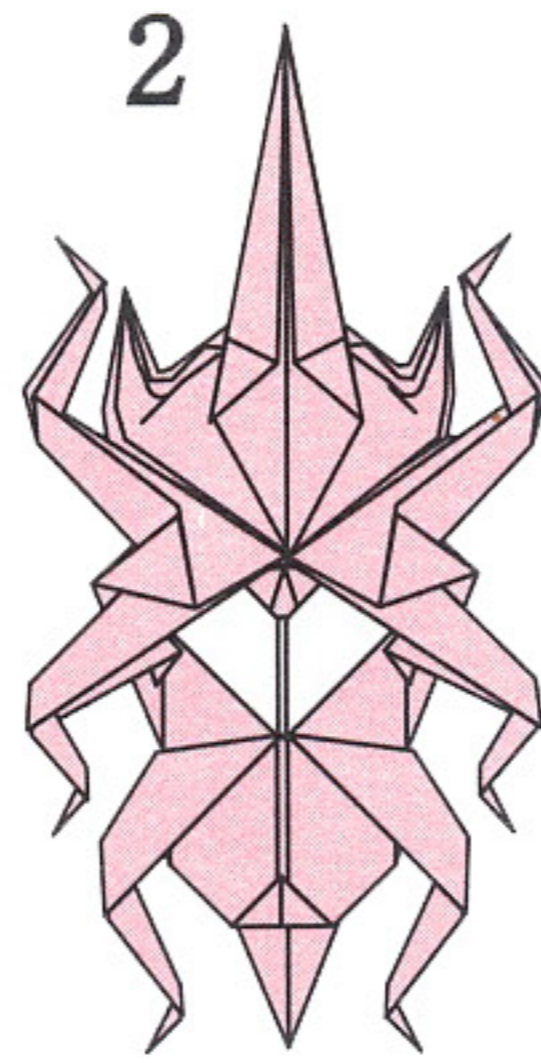

後半身のすきまに段に折りこんで抜けなくする

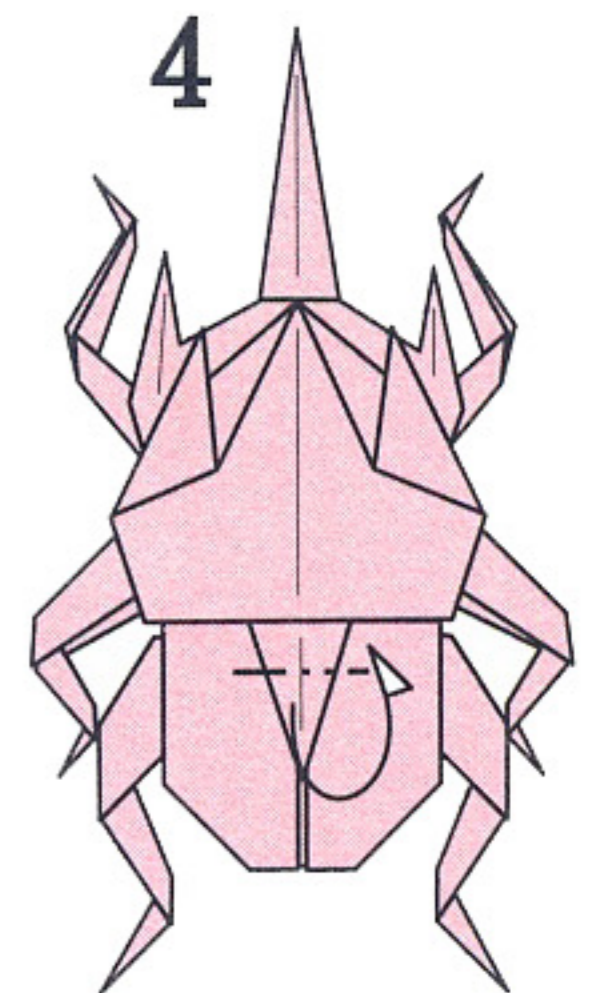

内側に折りこむ

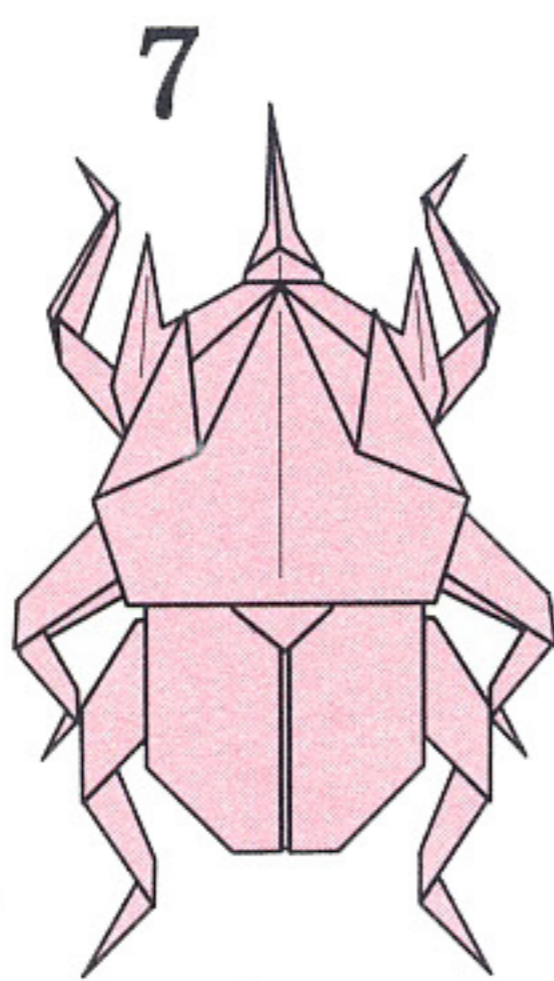

でき上がり

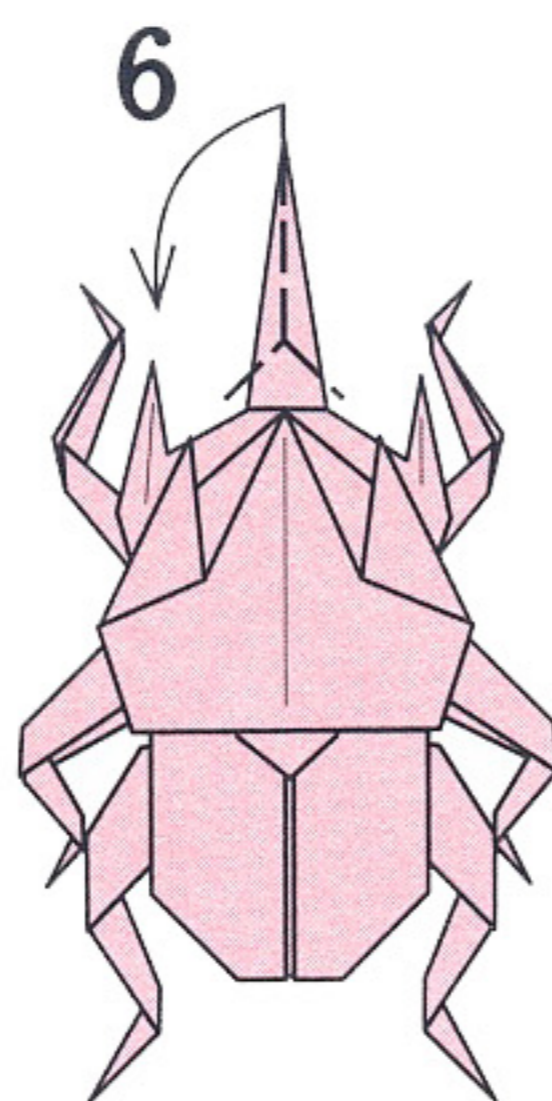

つのをつまむように上に細く折る

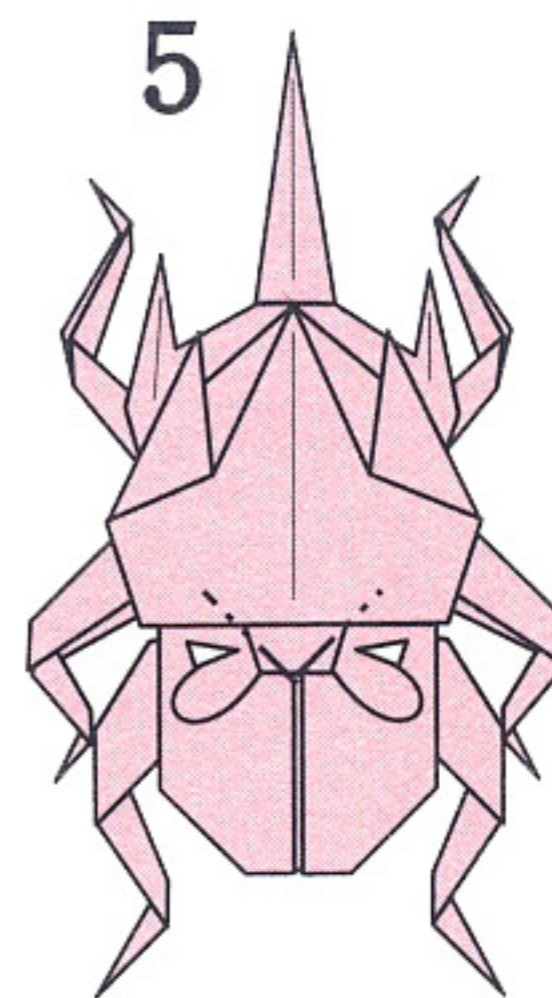

内側に折りこむ

ヘラクレスオオカブト

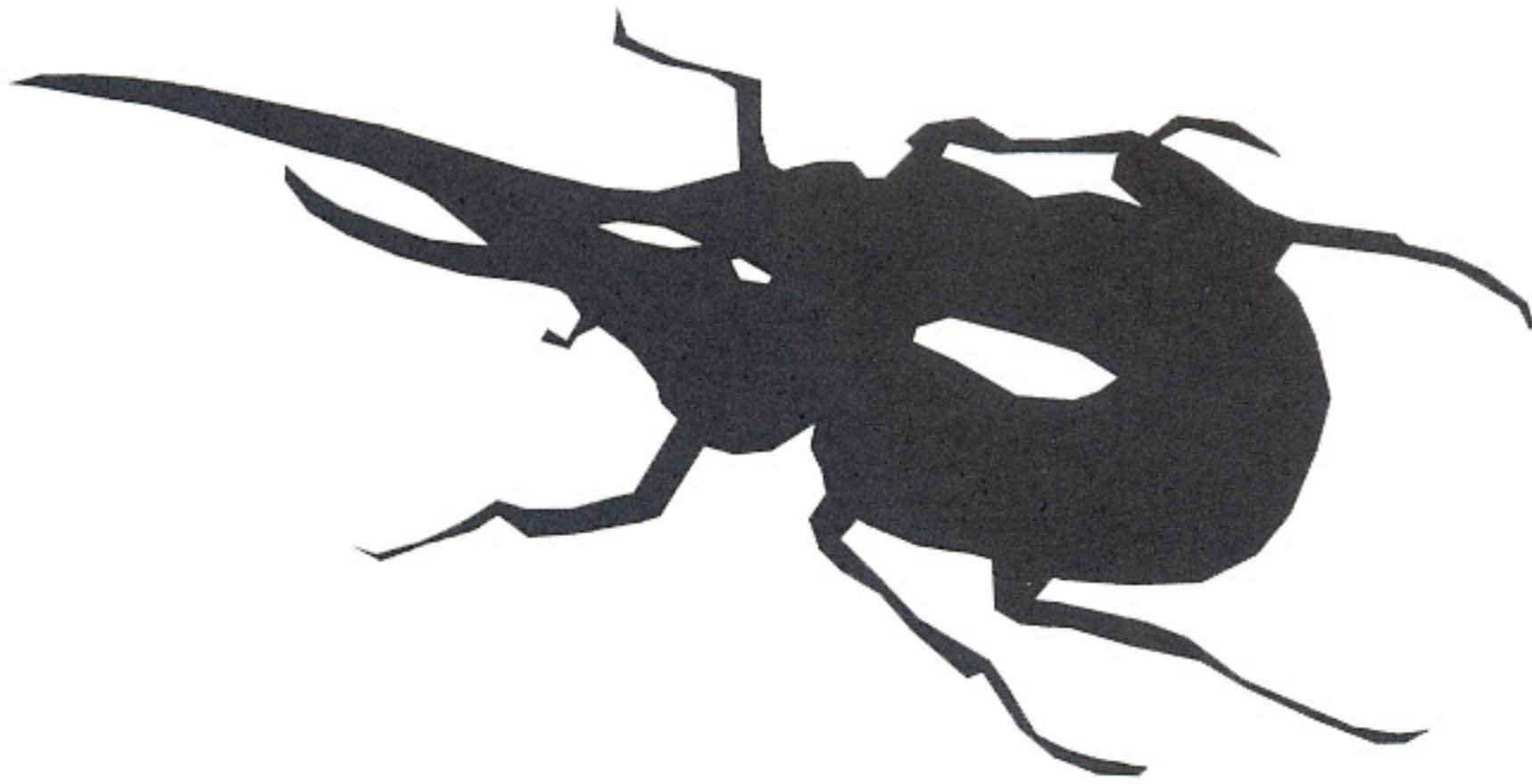

南アメリカ北部、西インド諸島に棲息する、長いつのもつ、世界で一番大きなカブトムシです。体長は18cmにもなります。

同じ大きさの折り紙 2 枚

【体と前足】

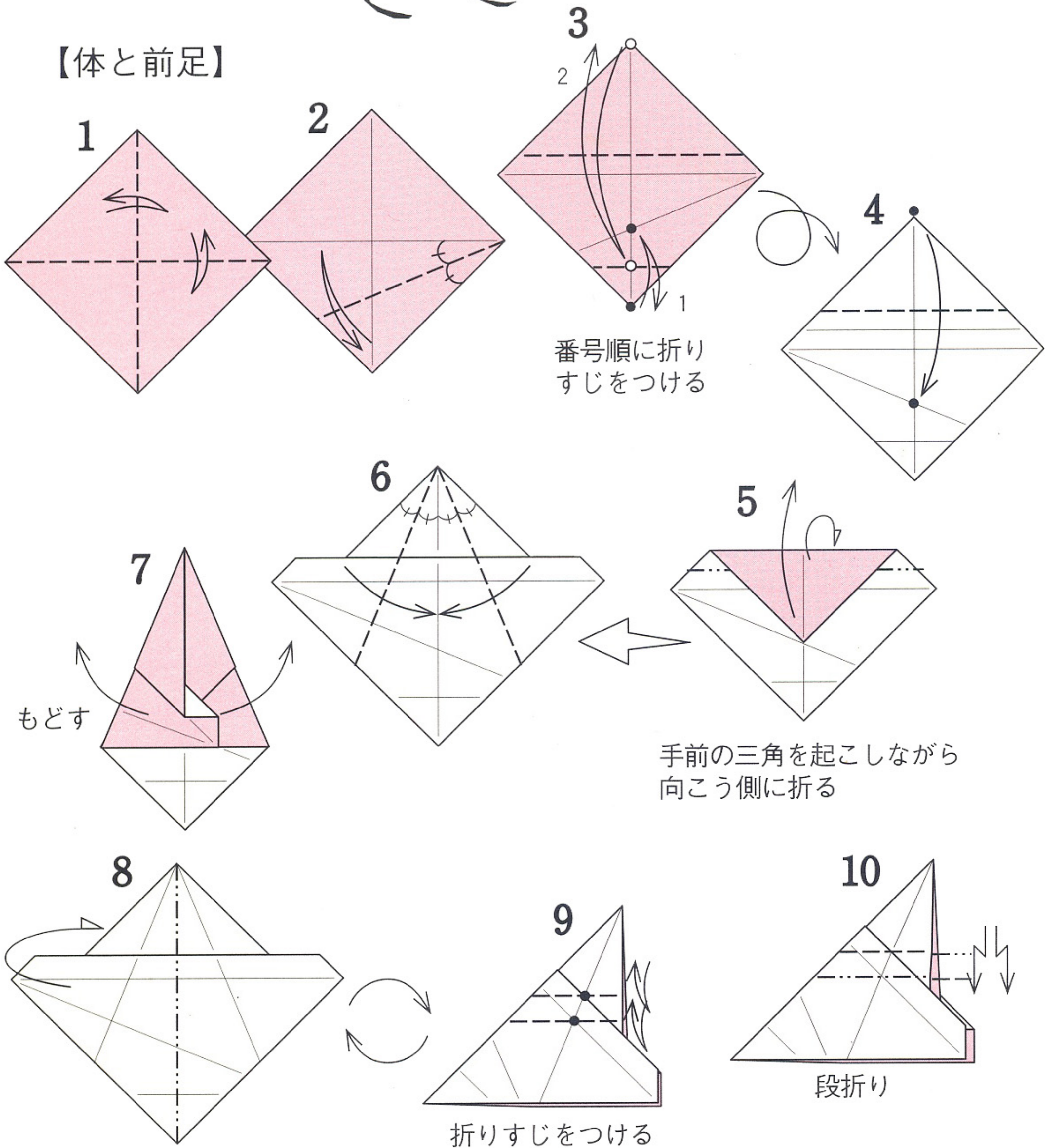

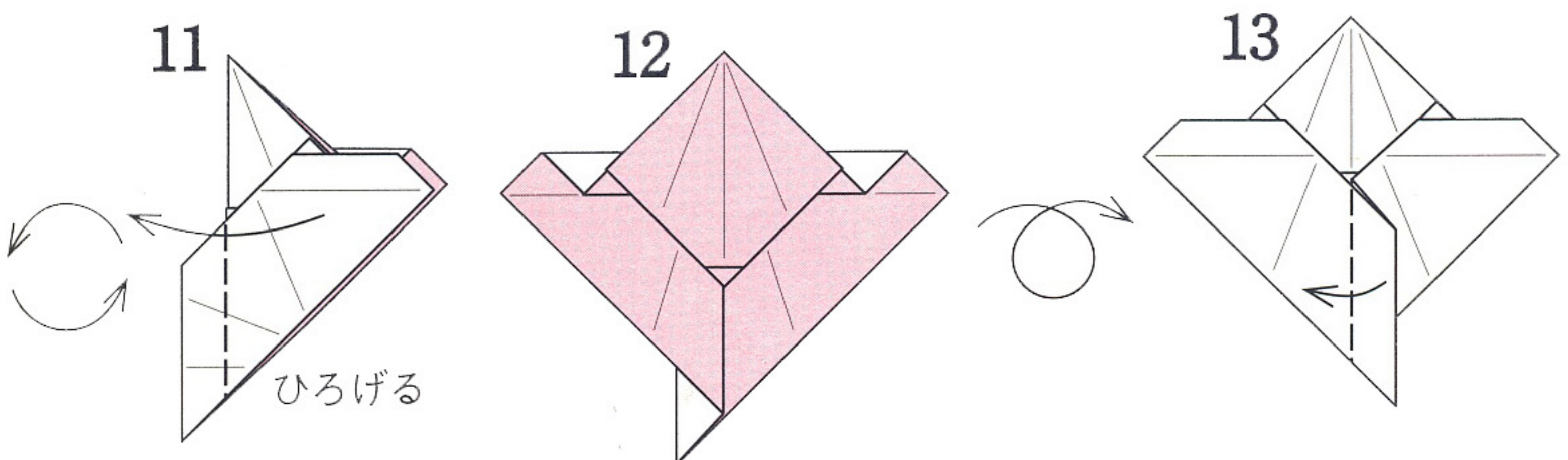
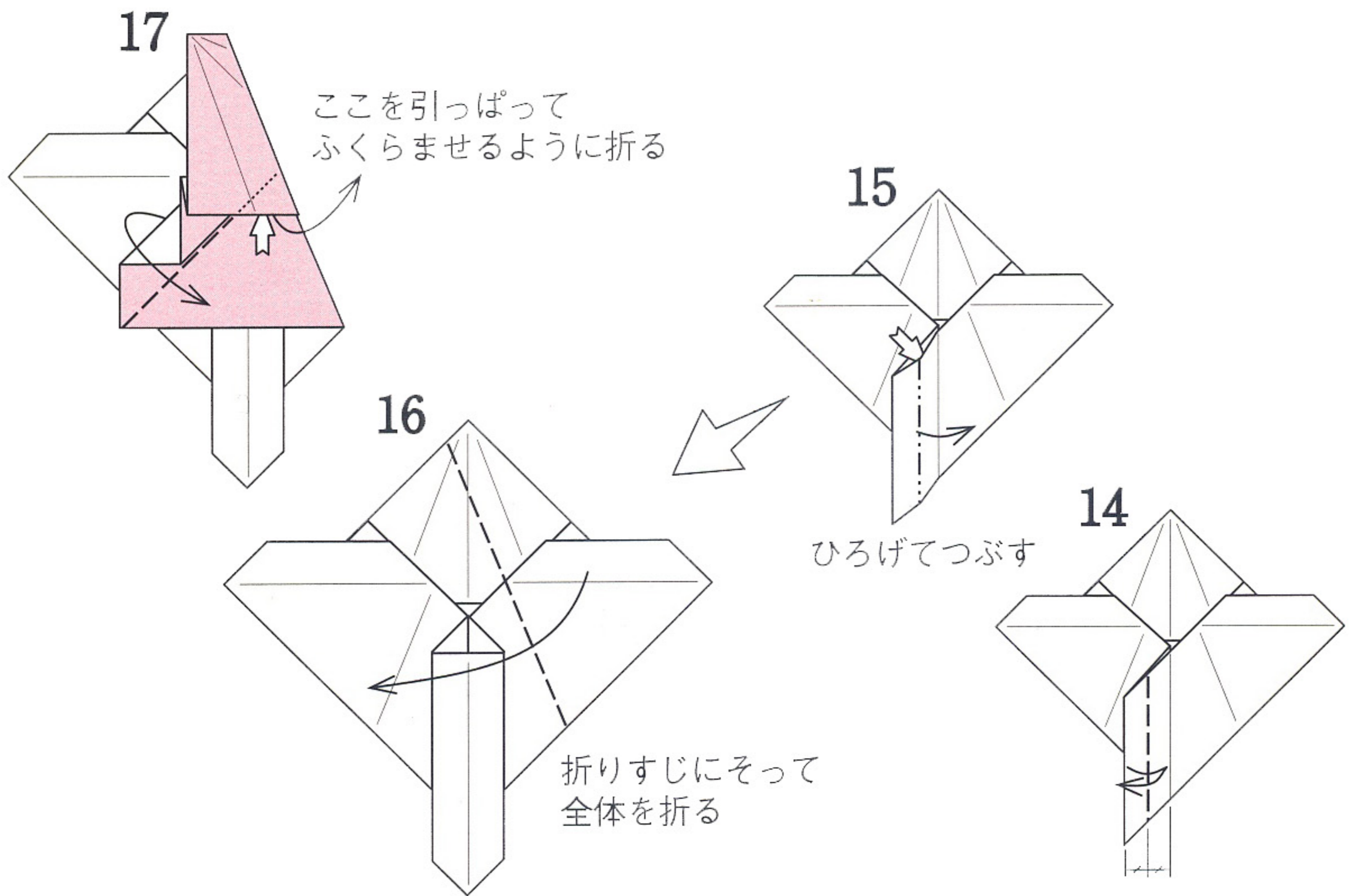
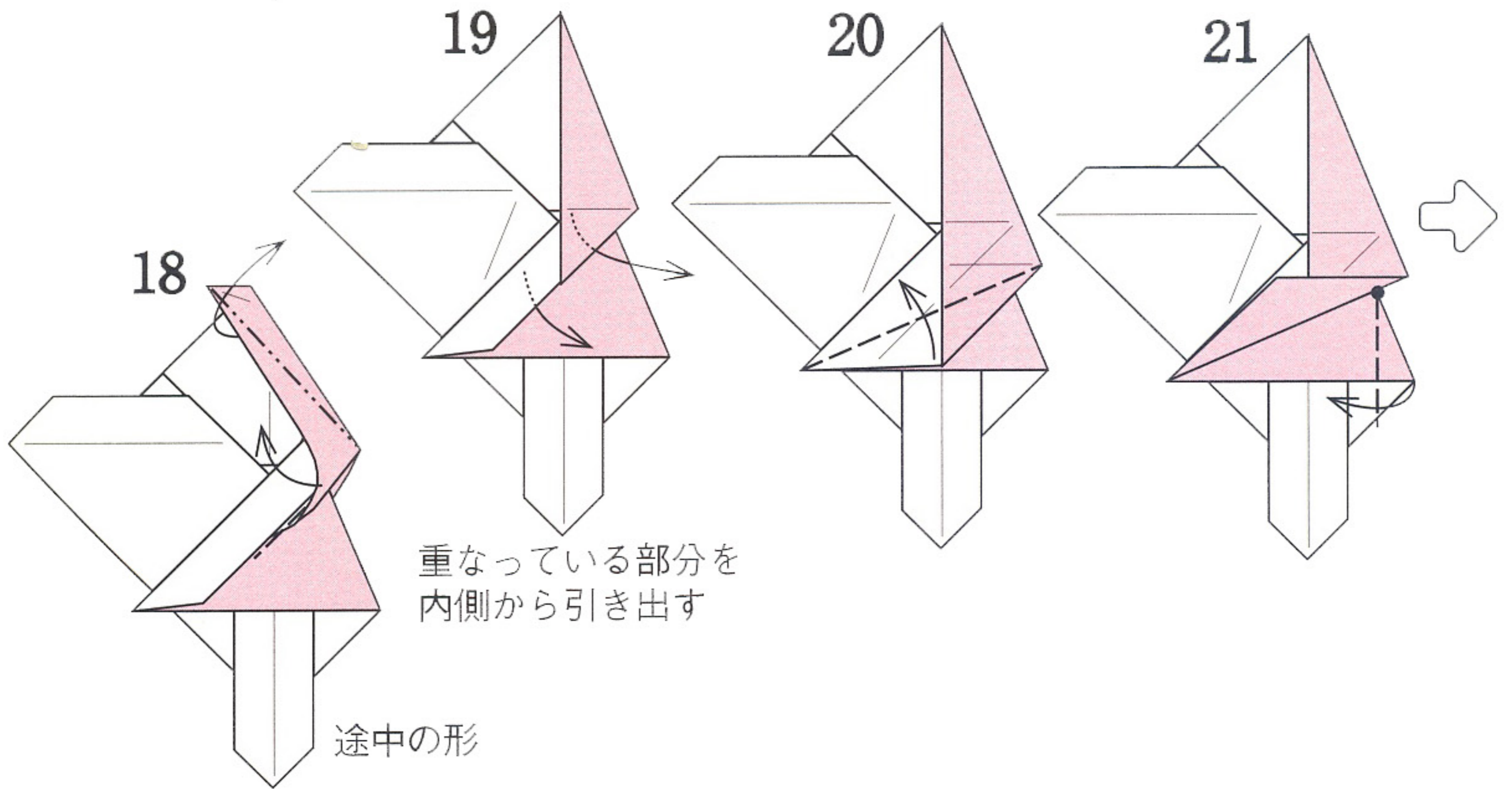

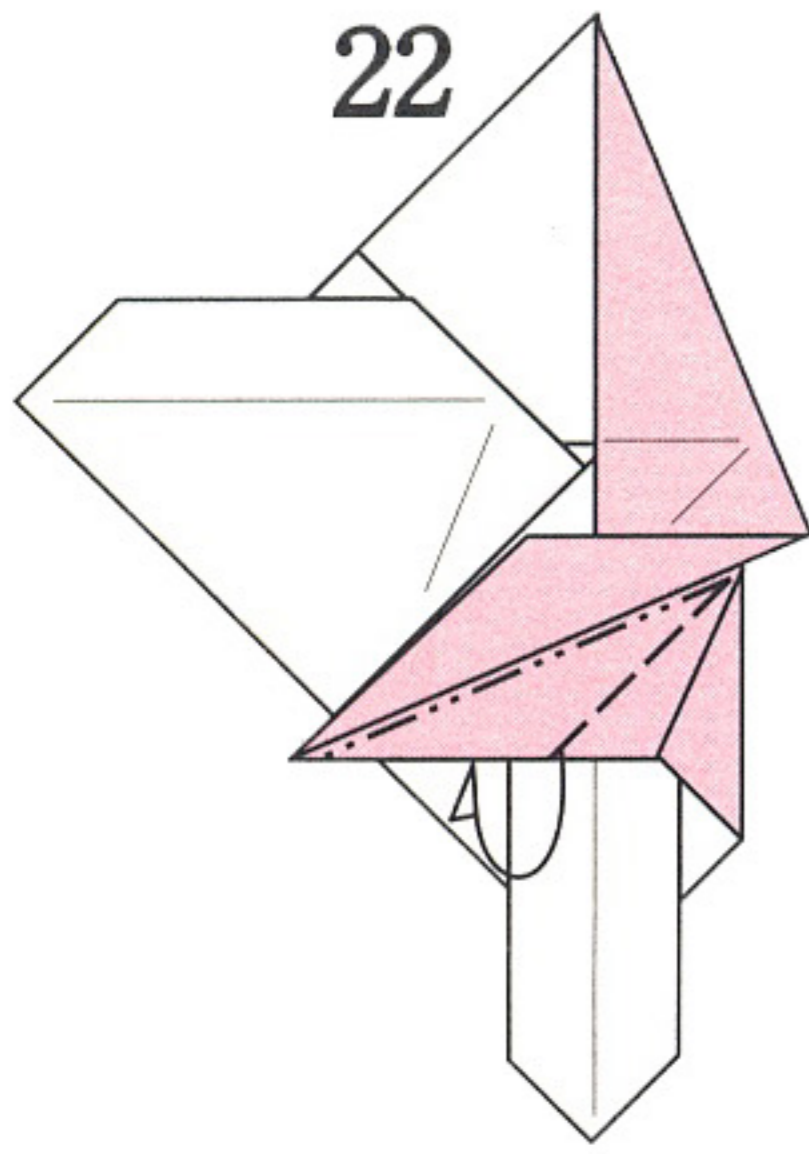

22
内側に折りこむ

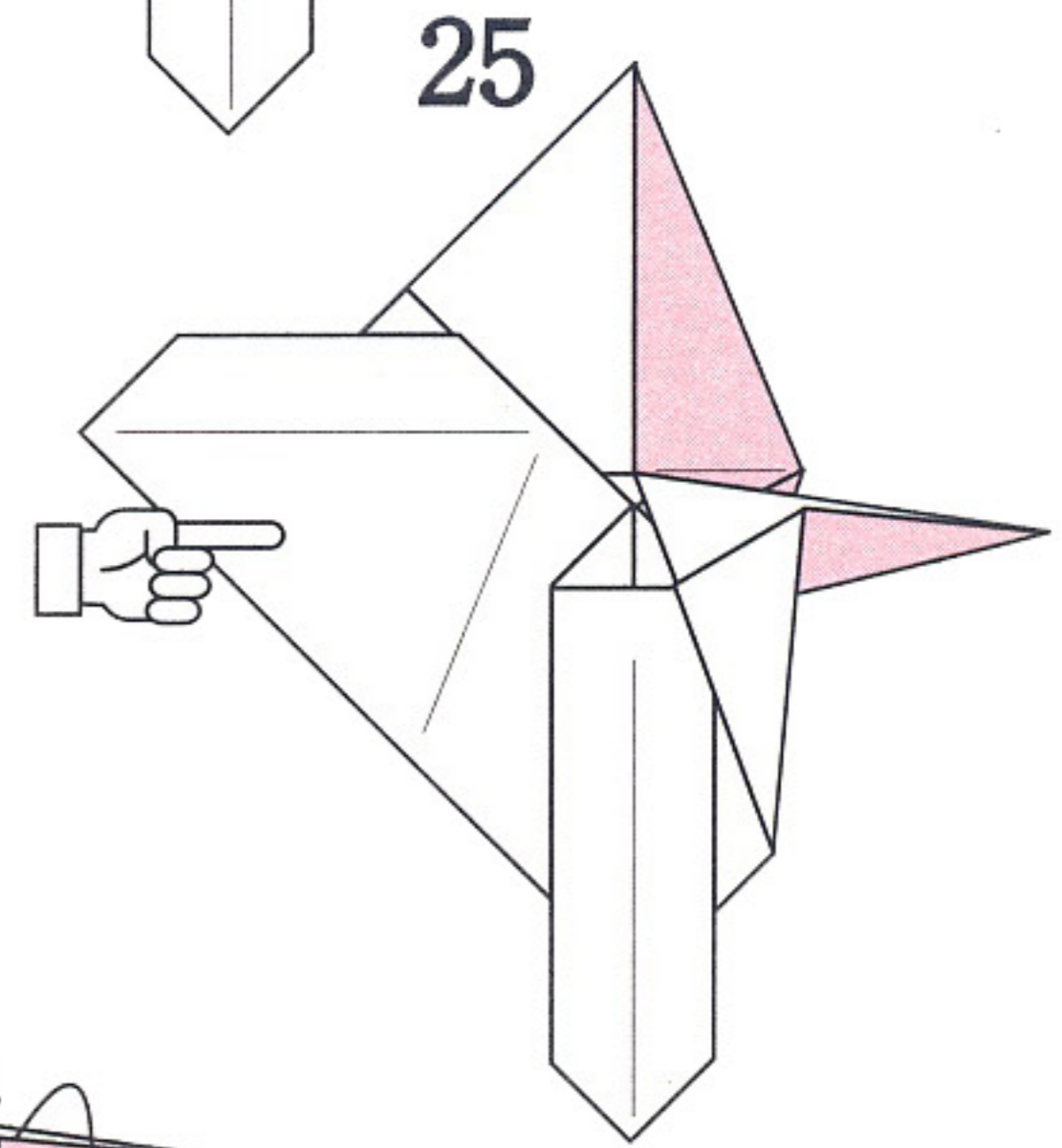
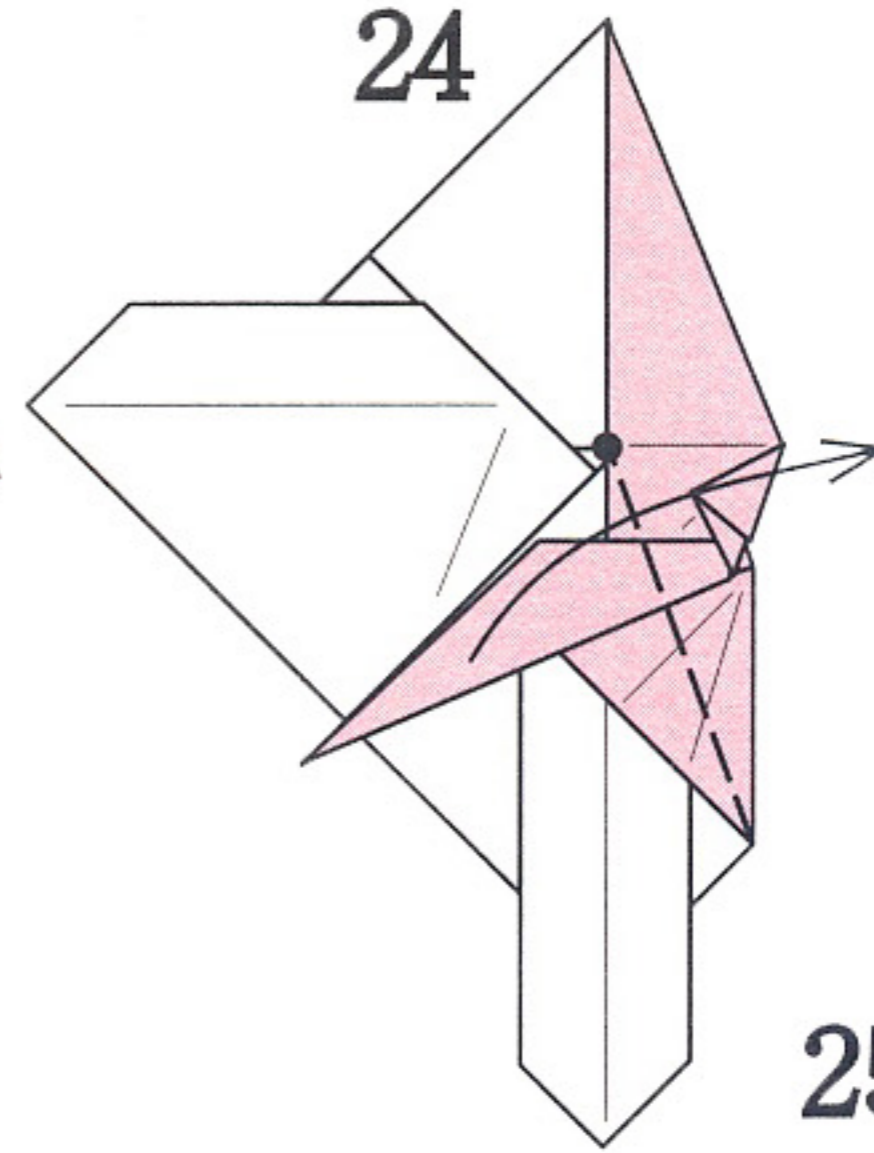
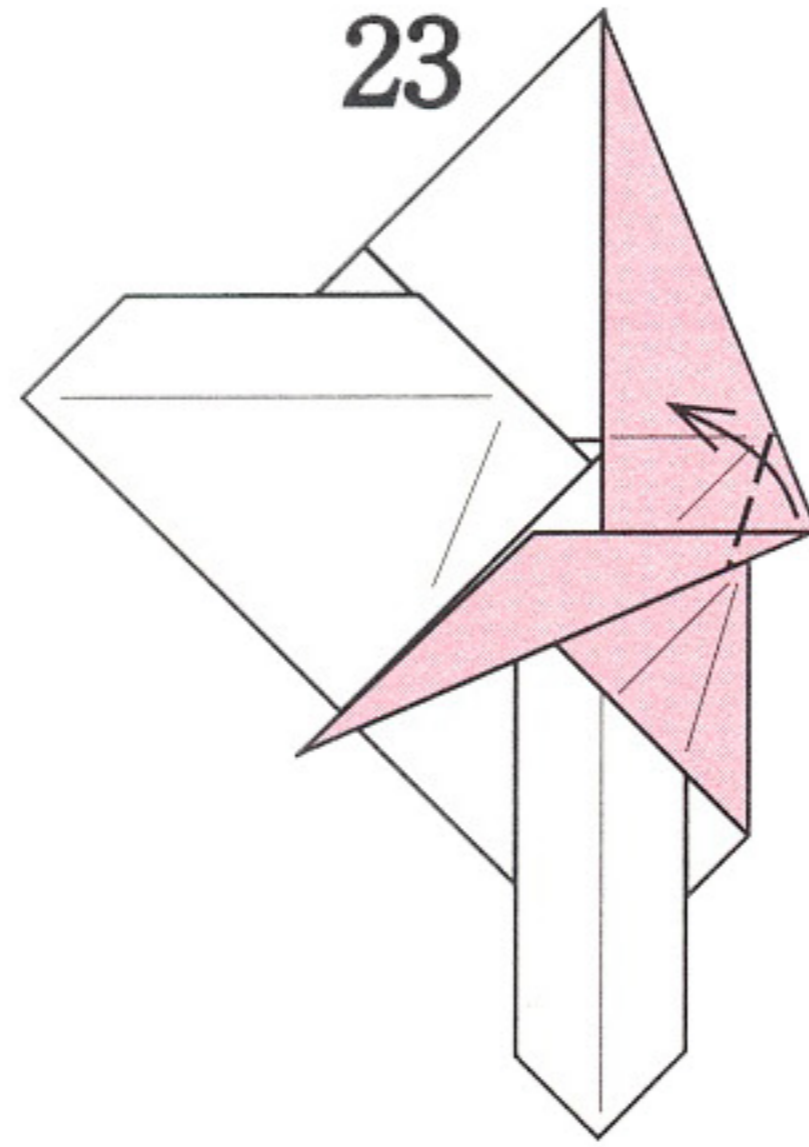

25
左側も16~24と同じように折る

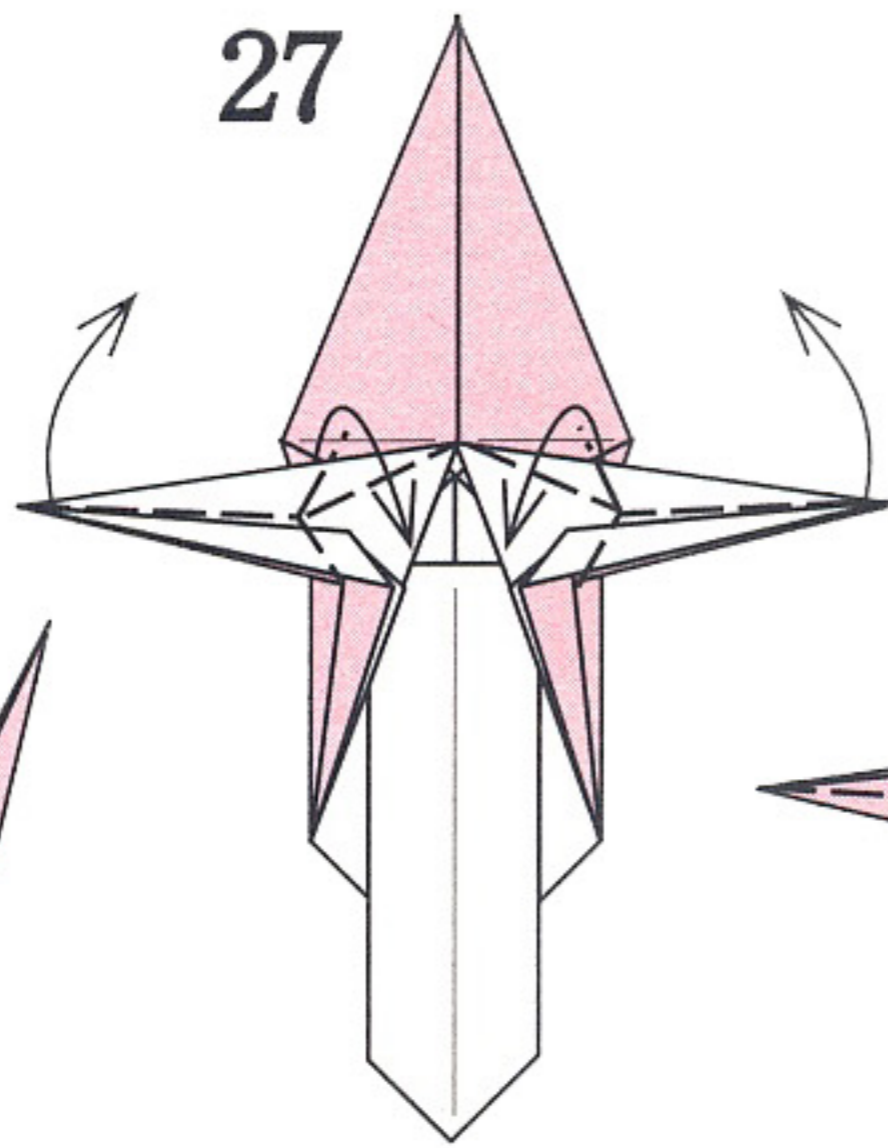
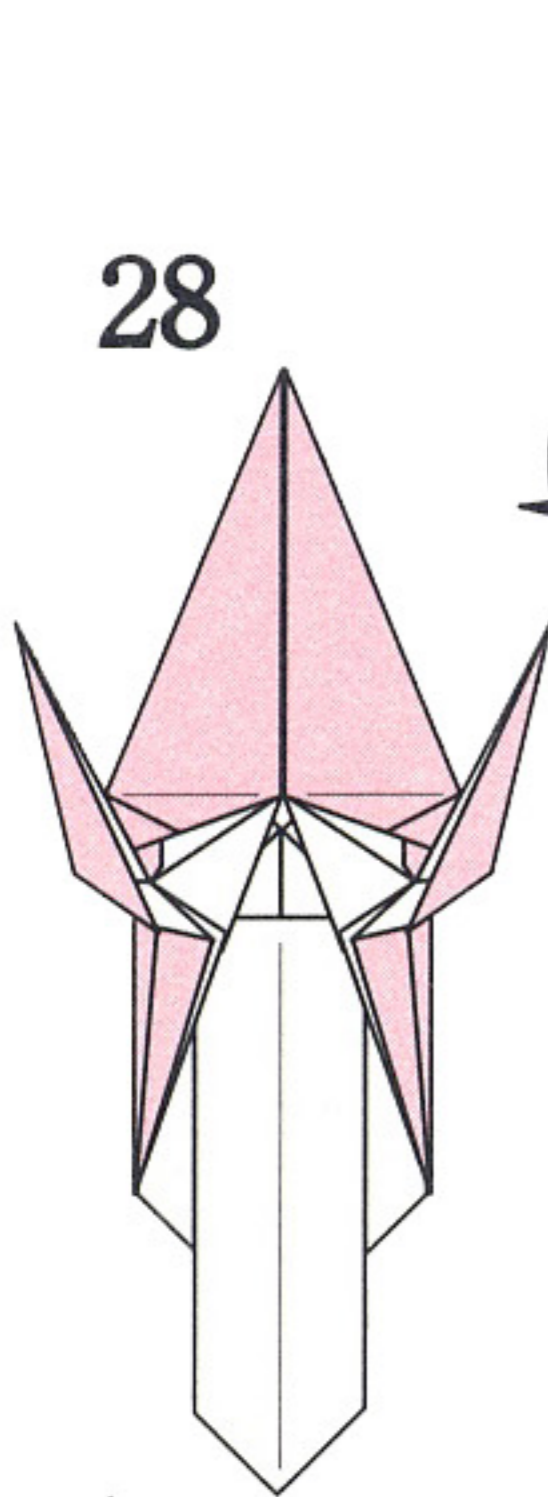

27
足を細くつまむように折る

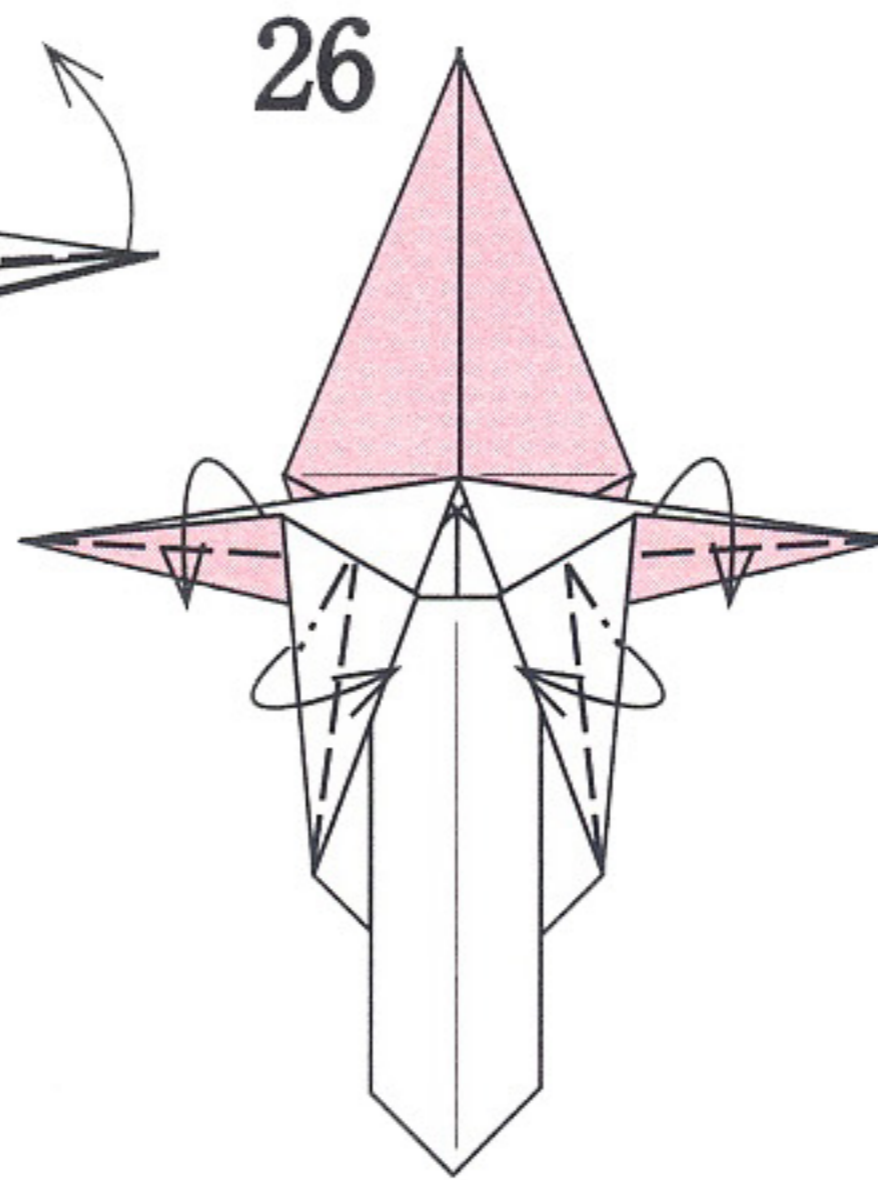

26
引きよせるように折る

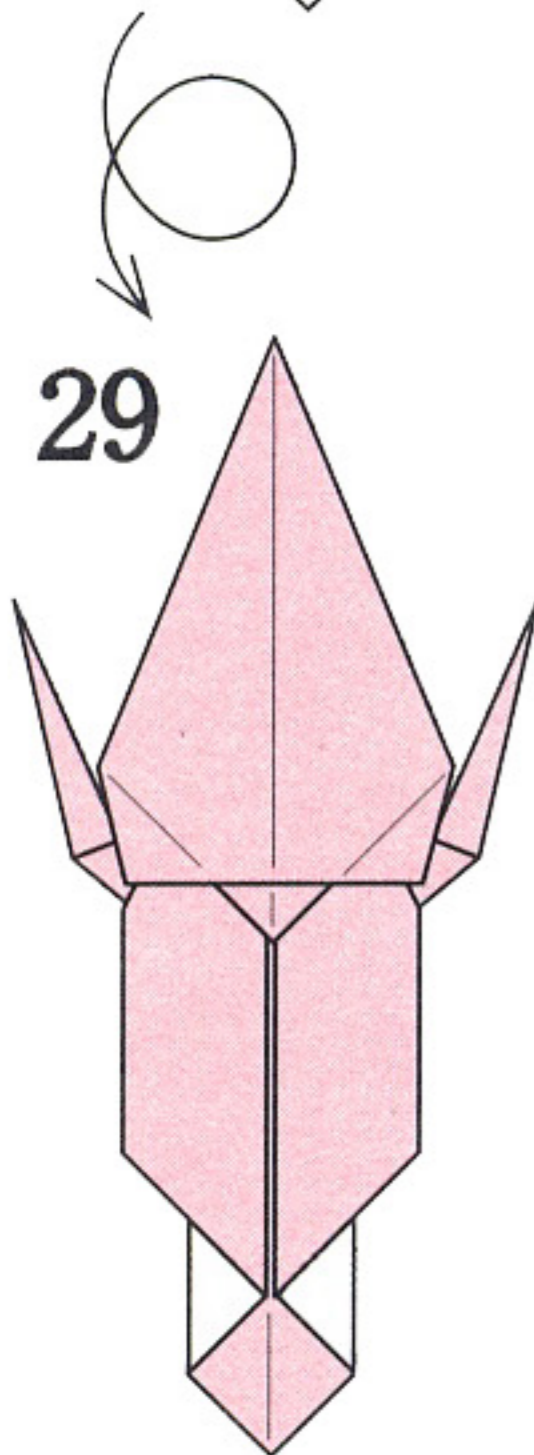

29
体と前足のでき上がり

【頭と中後足】

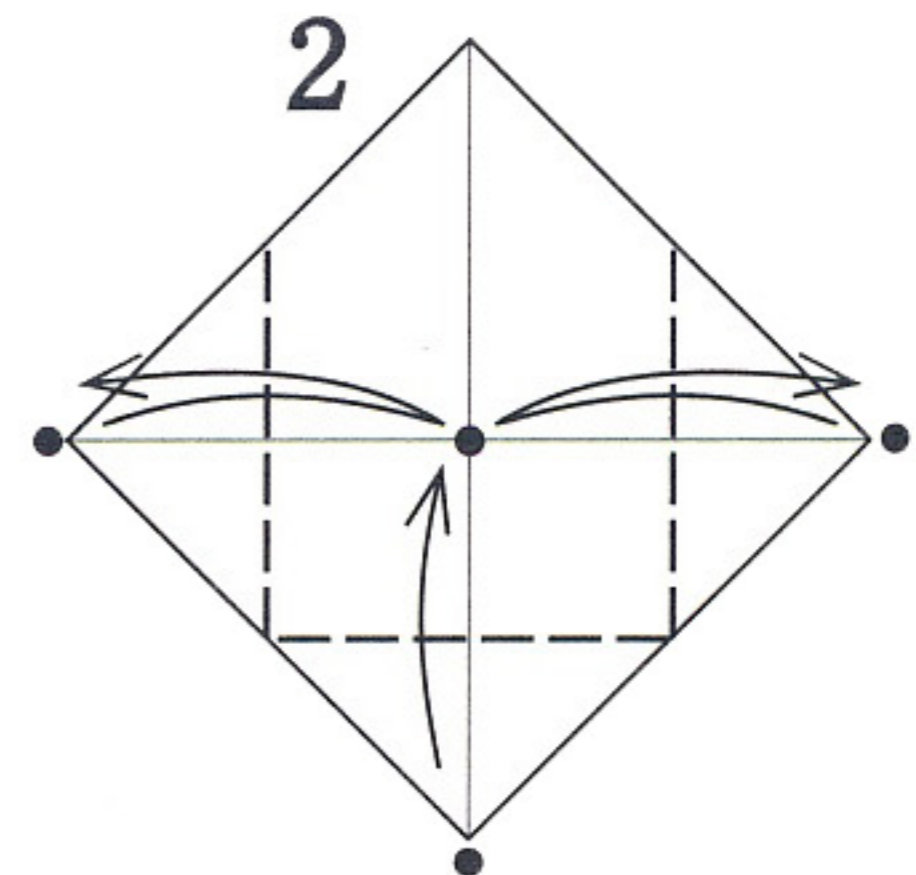
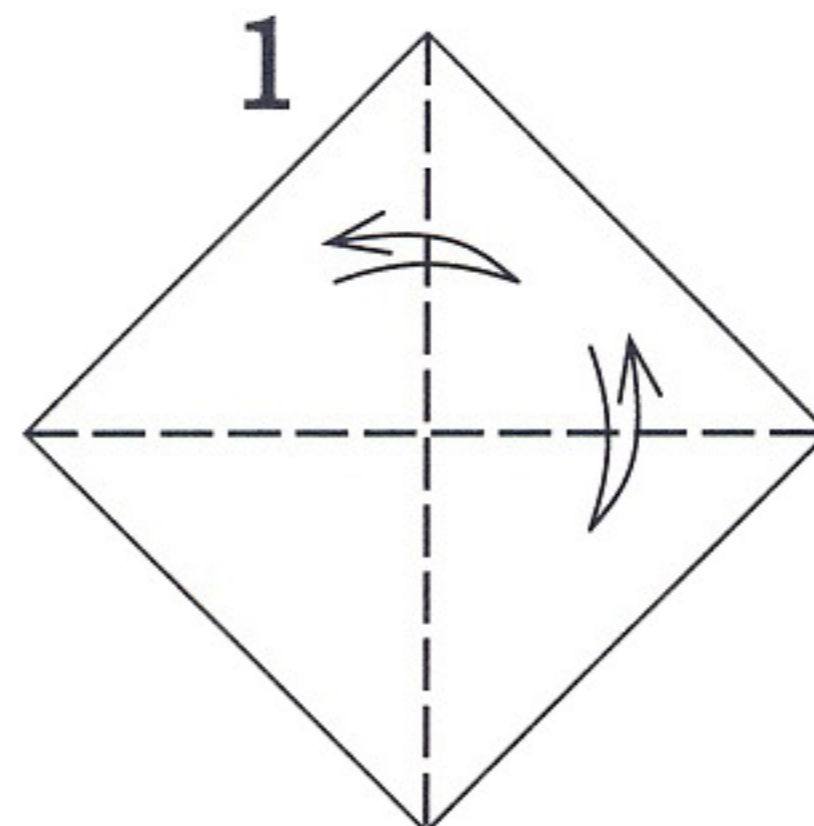

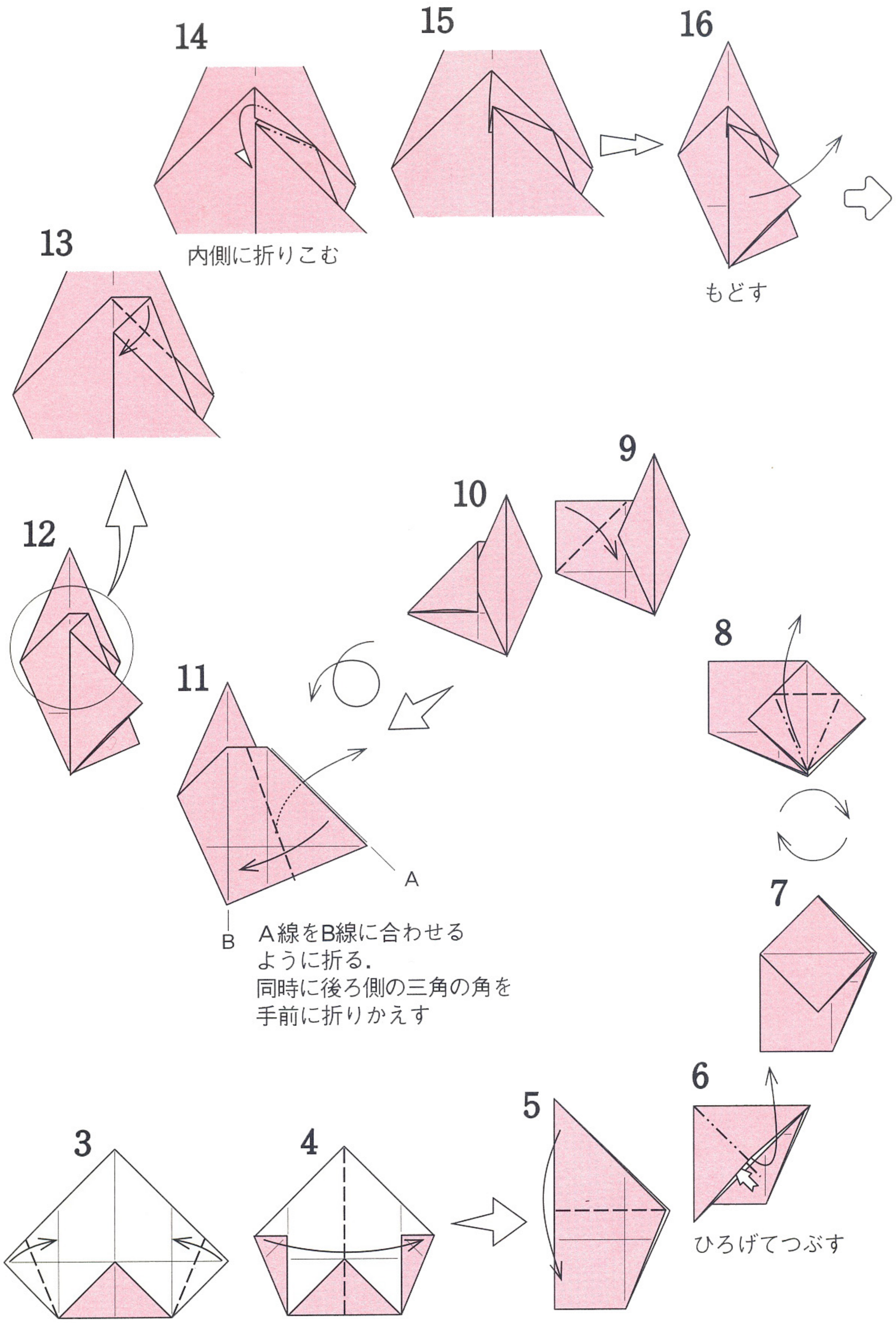

14

15

16

13

内側に折りこむ

もどす

12

10

9

11

8

7

6

5

4

3

A線
B

A線をB線に合わせる
ように折る。
同時に後ろ側の三角の角を
手前に折りかえす

ひろげてつぶす

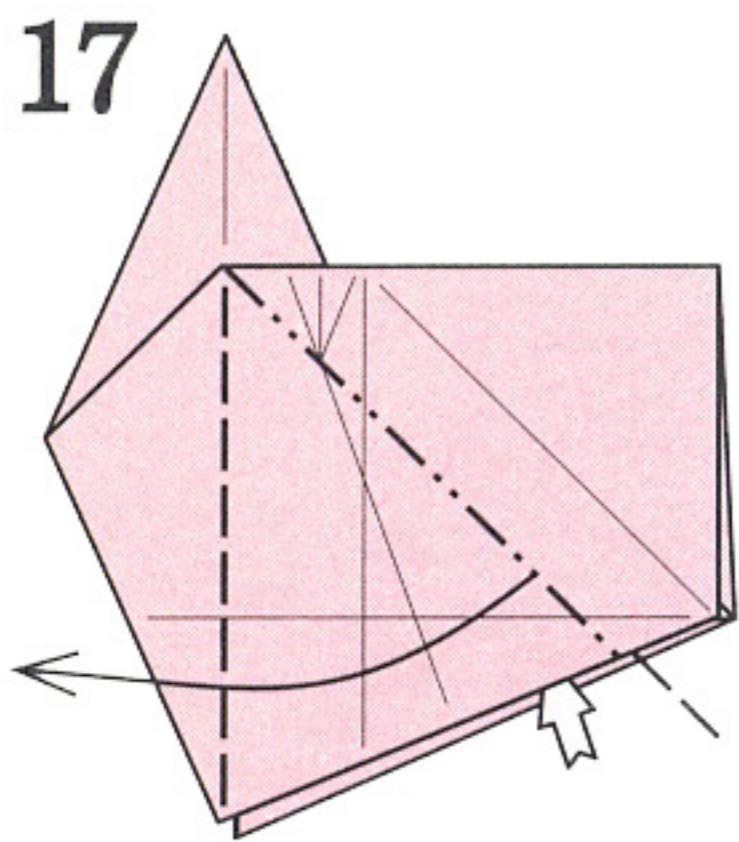

ひろげてつぶす

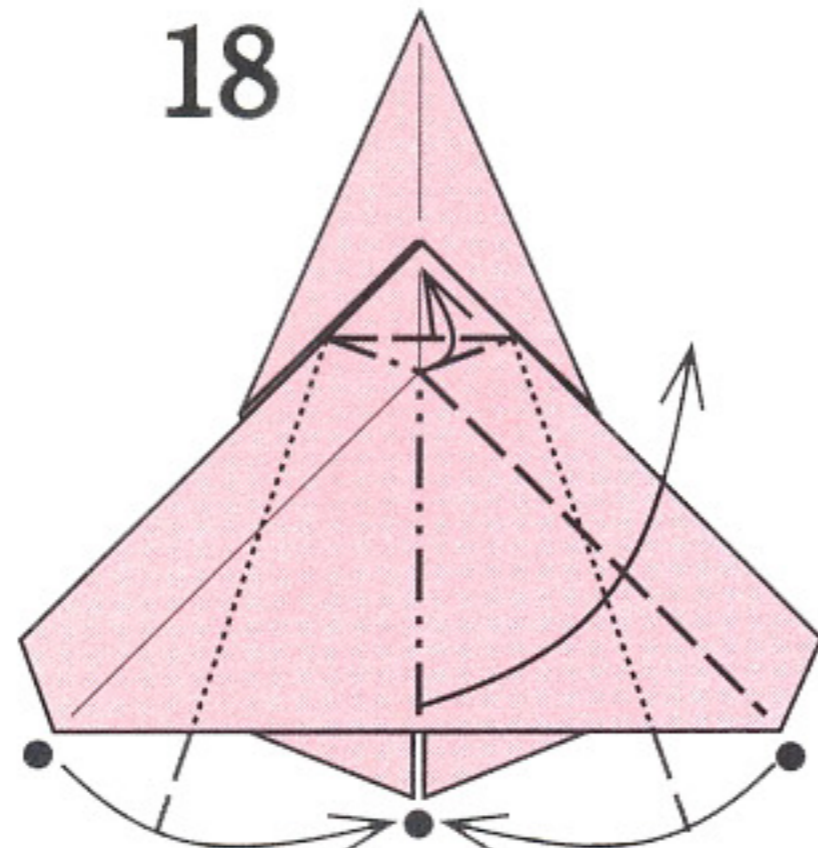

ついている折りすじ
にそってまとめる

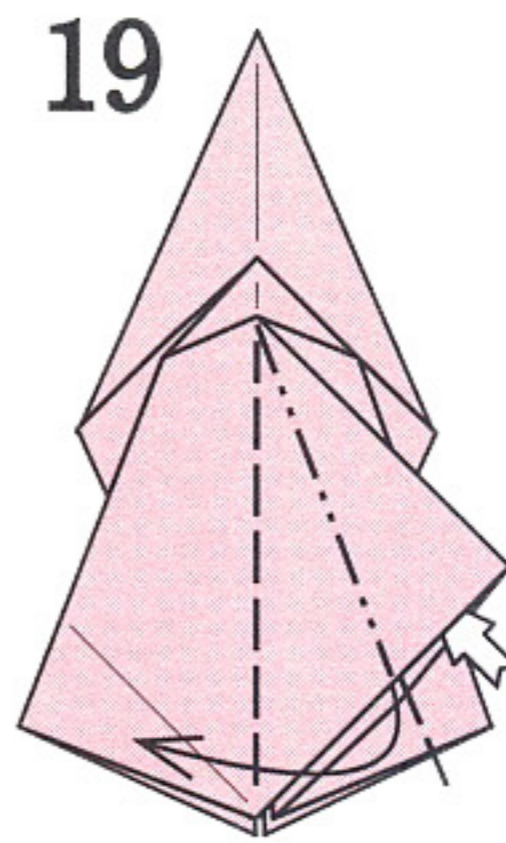

ひろげてつぶす

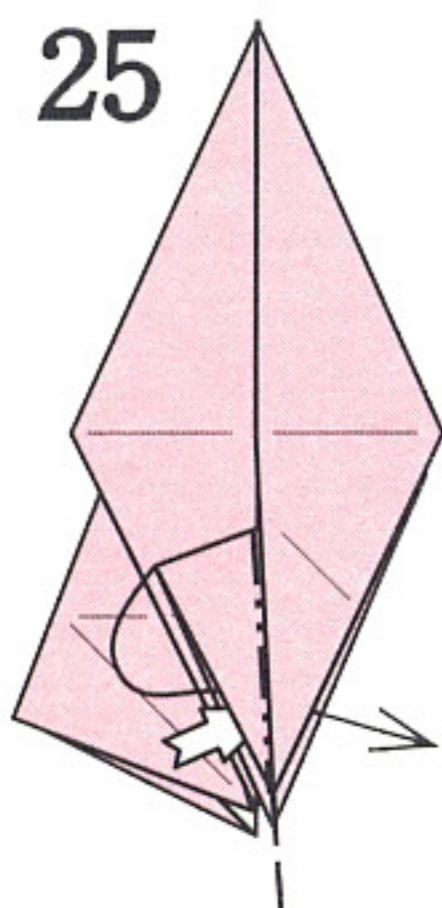
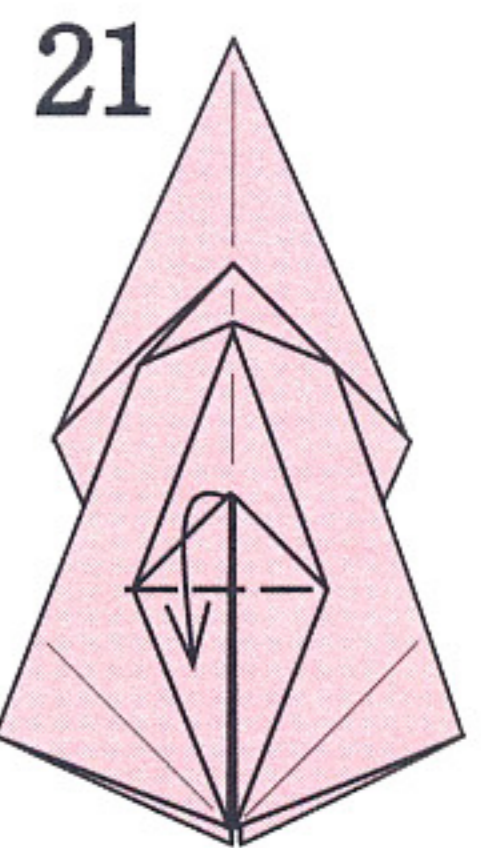
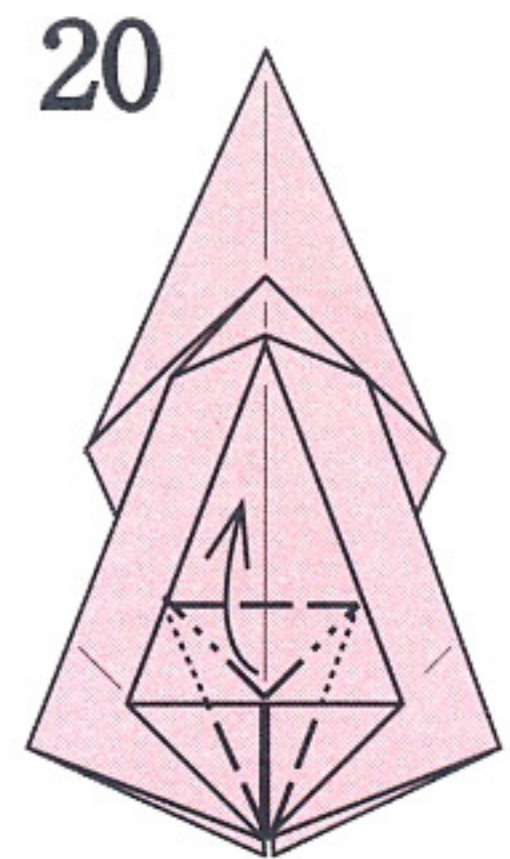

中わり折り

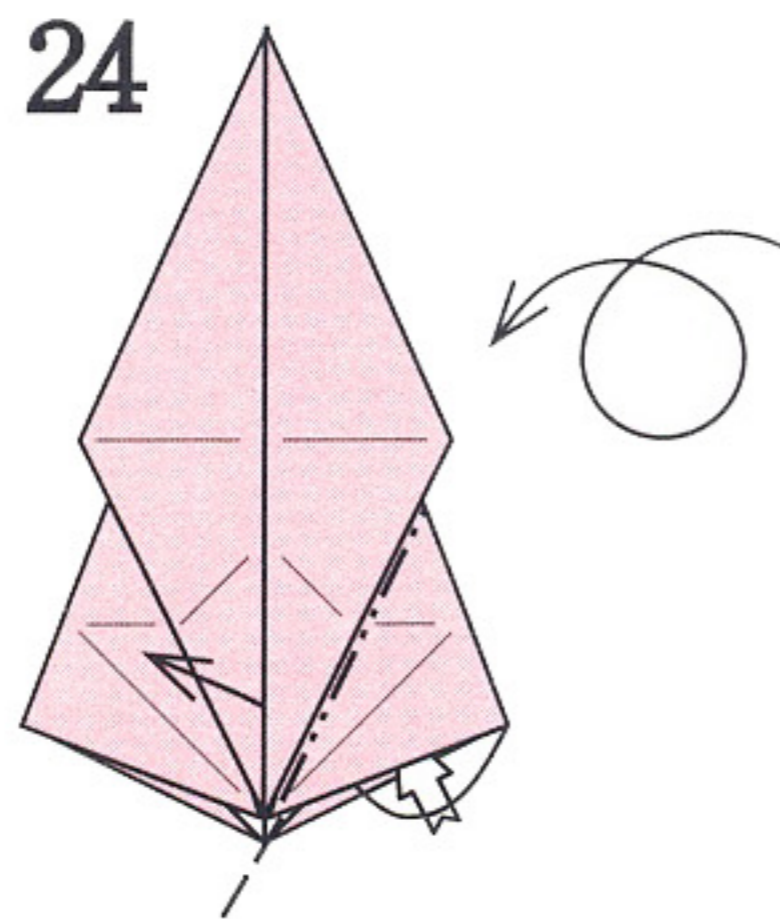

中わり折り

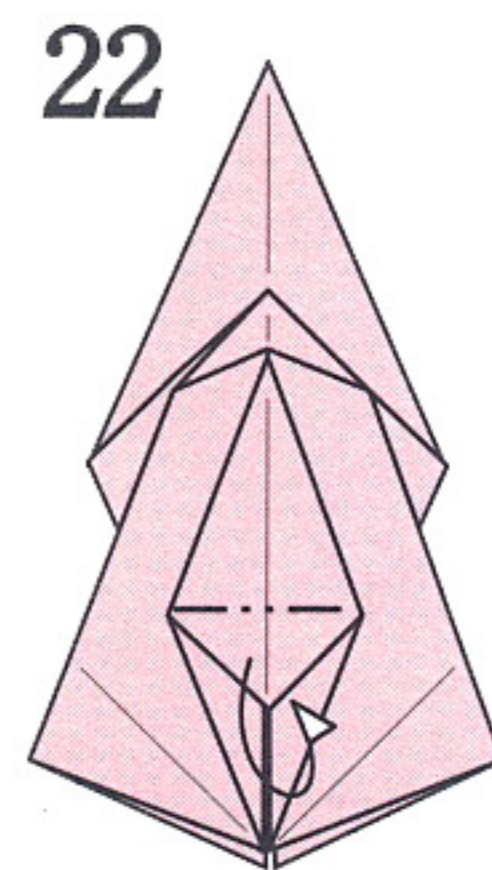
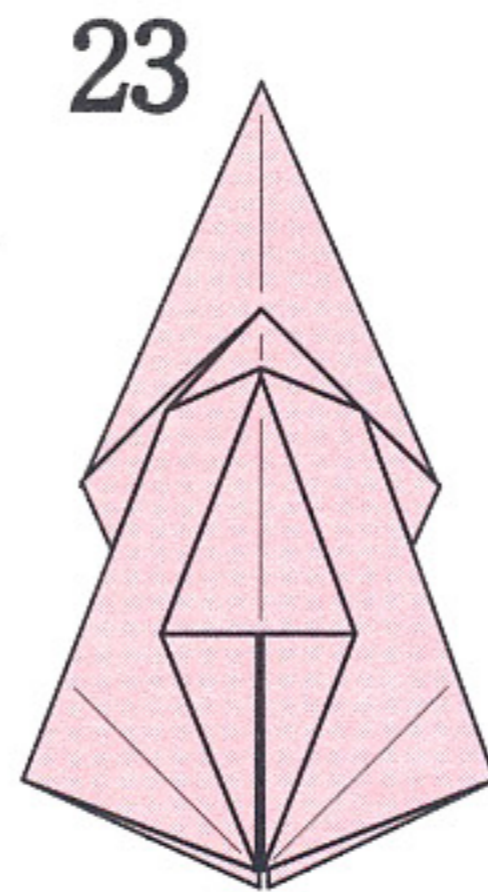

内側に折りこむ

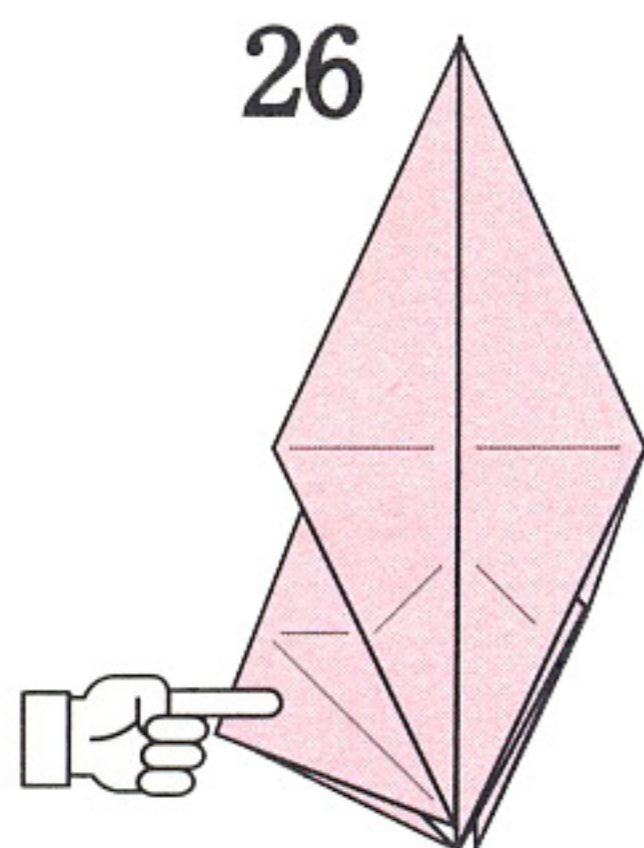

左側も24～25と
同じように折る

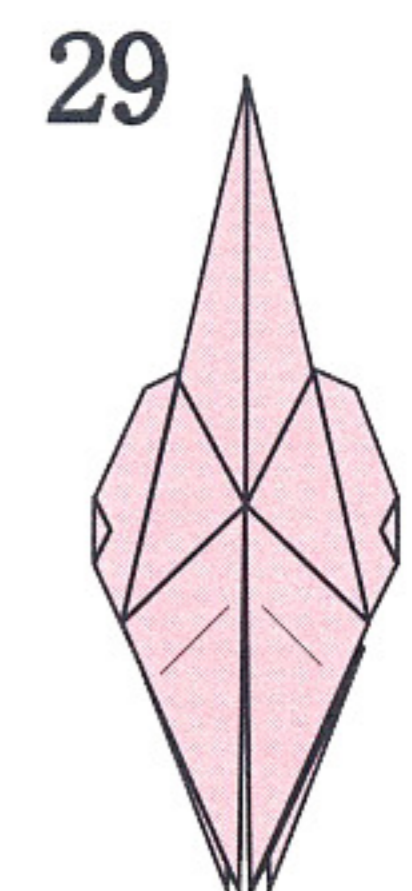
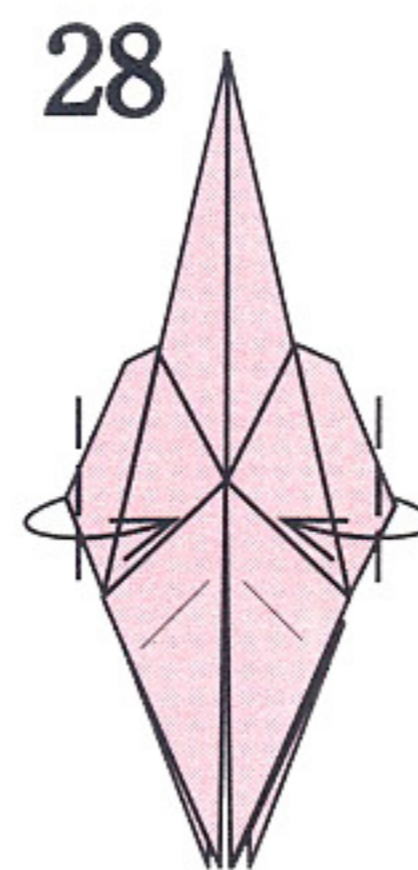
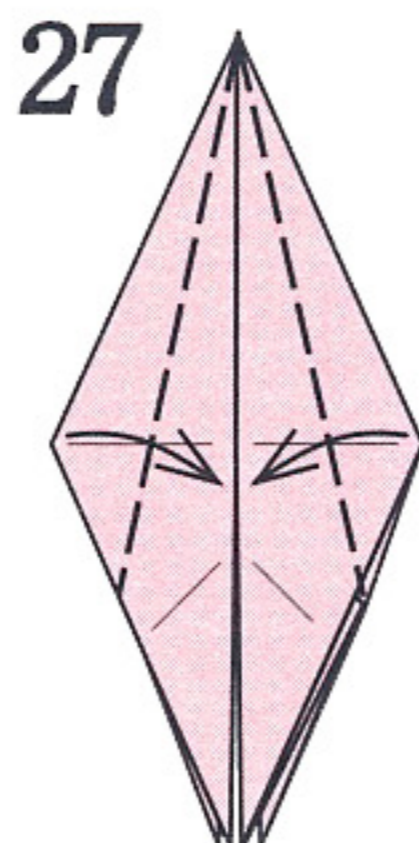

頭と中後足の
でき上がり

【組合わせ】

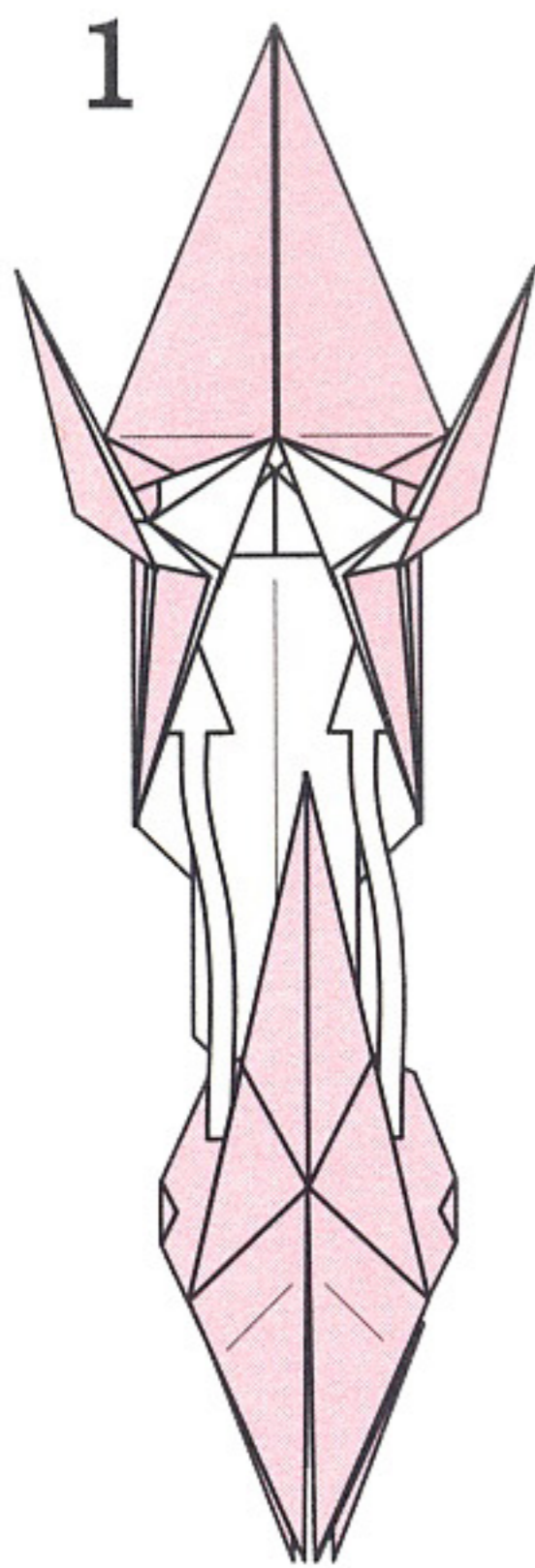

1
頭と中後足を
内側に差しこむ

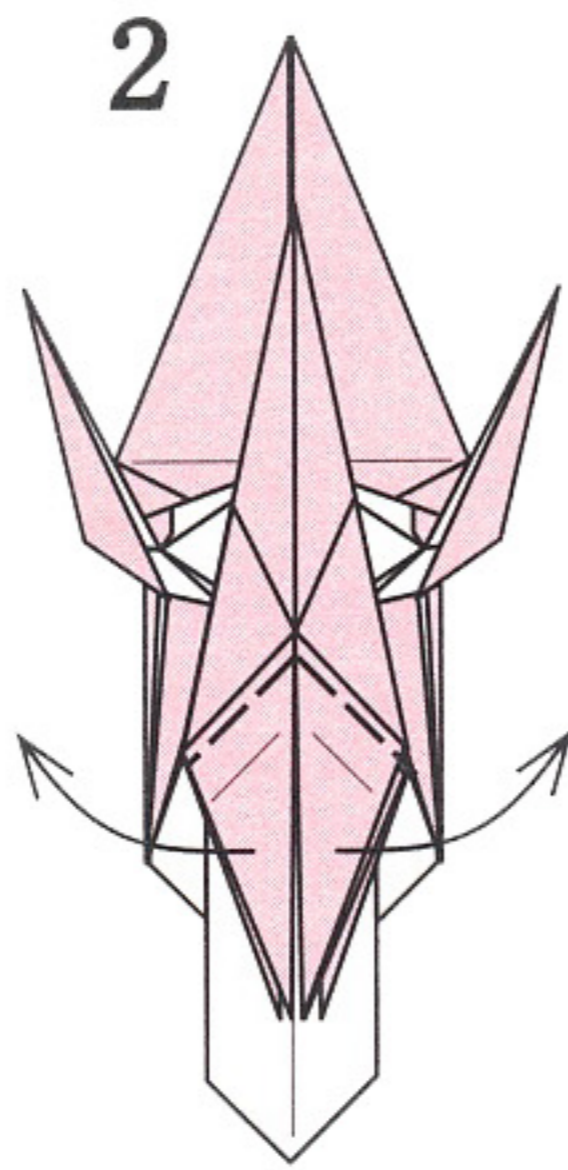

2

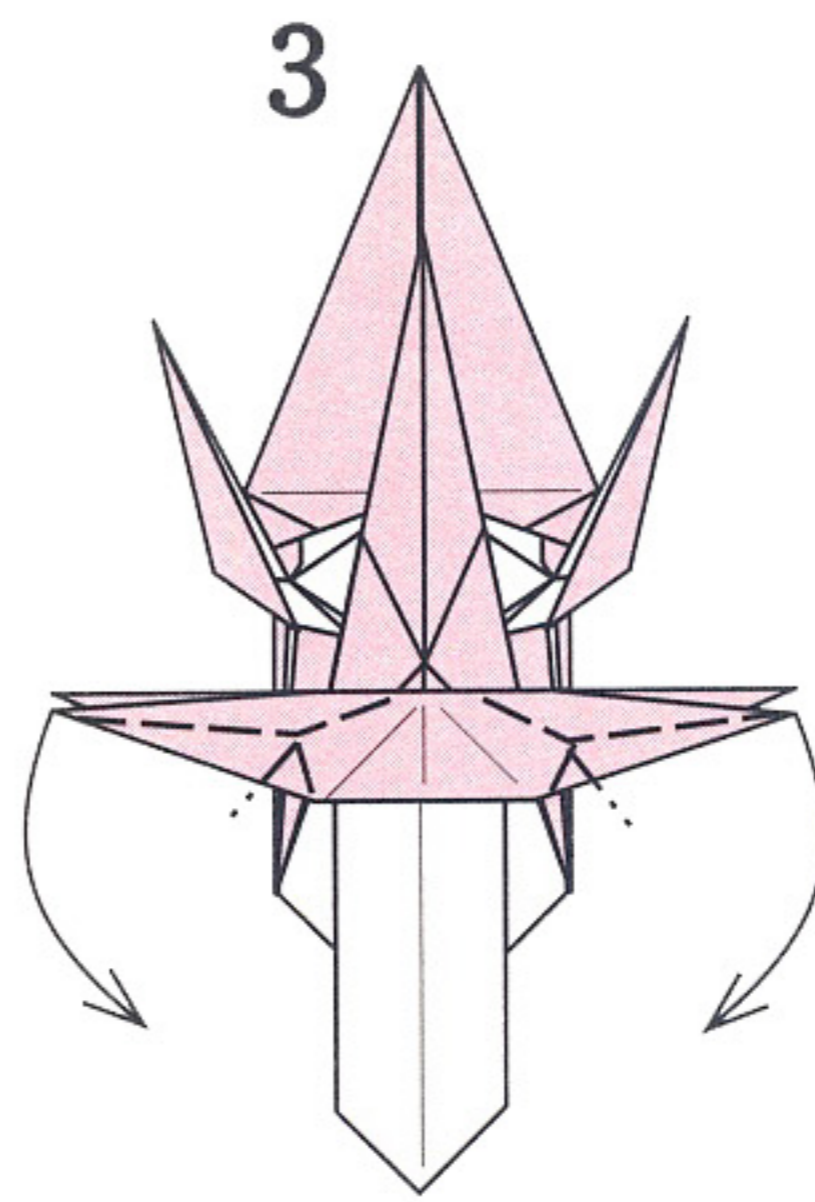

3
後足を細くつまむ
ように折る

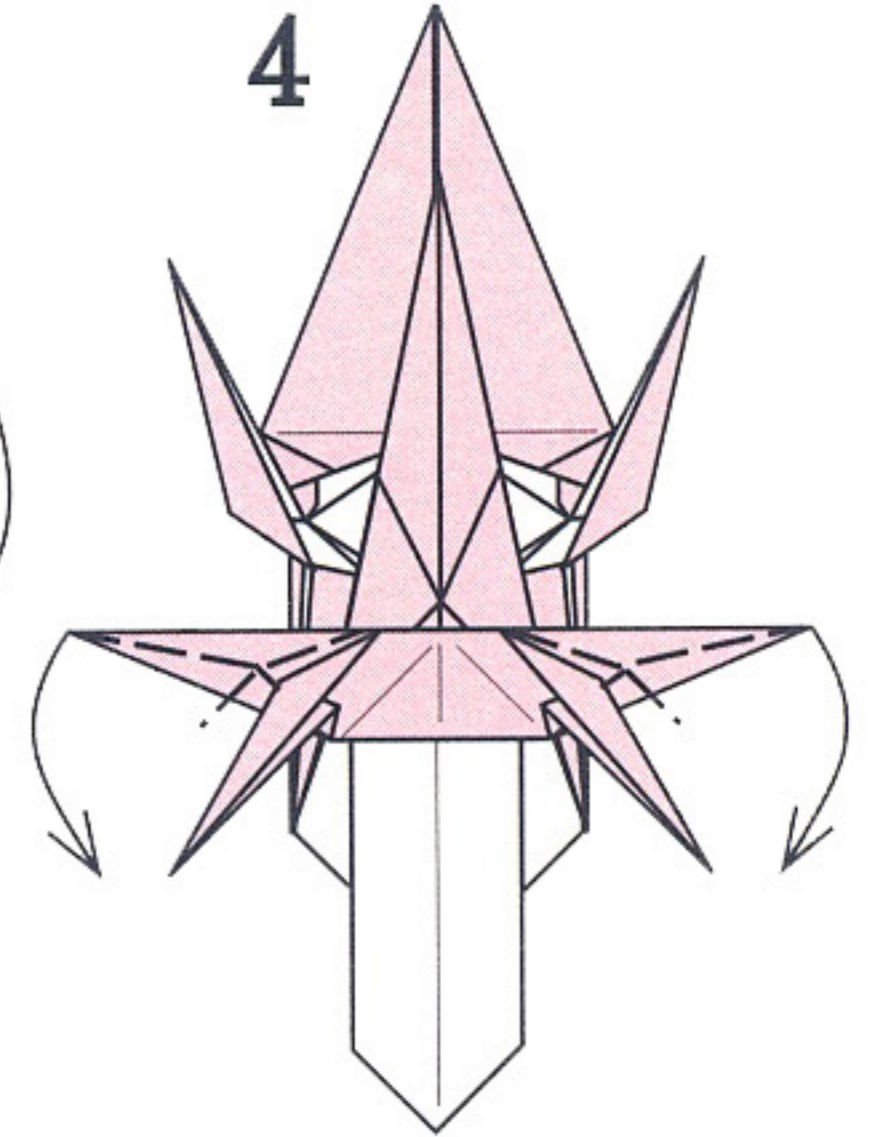

4
中足を細くつまむ
ように折る

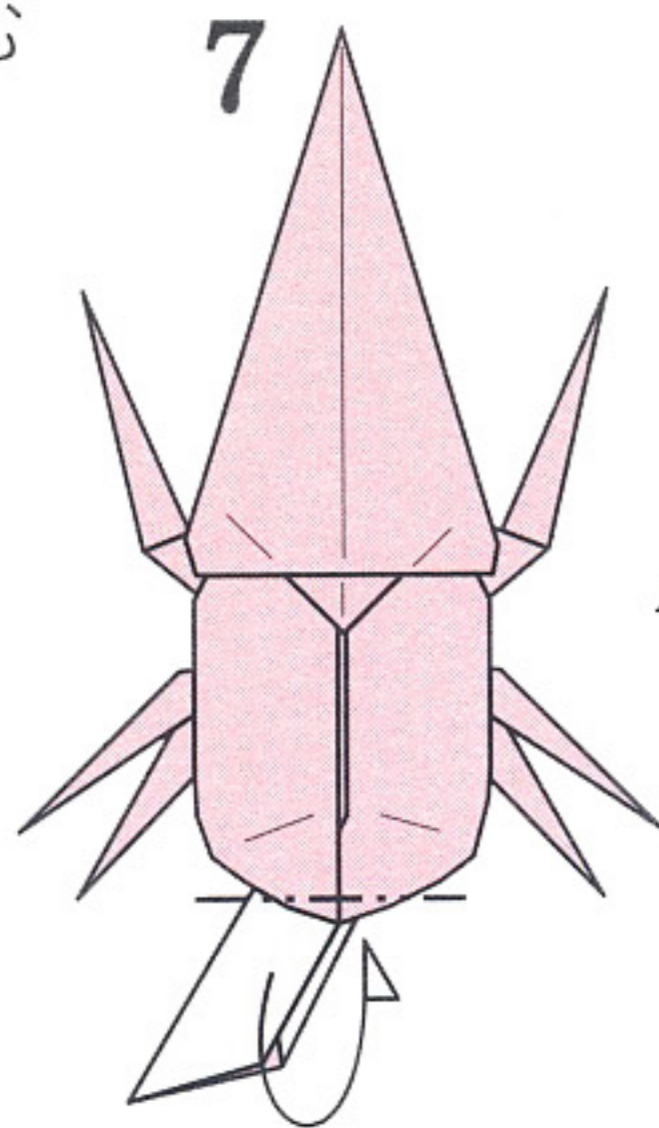

7
内側に折りこみ
5のC部に差し
こんで固定する

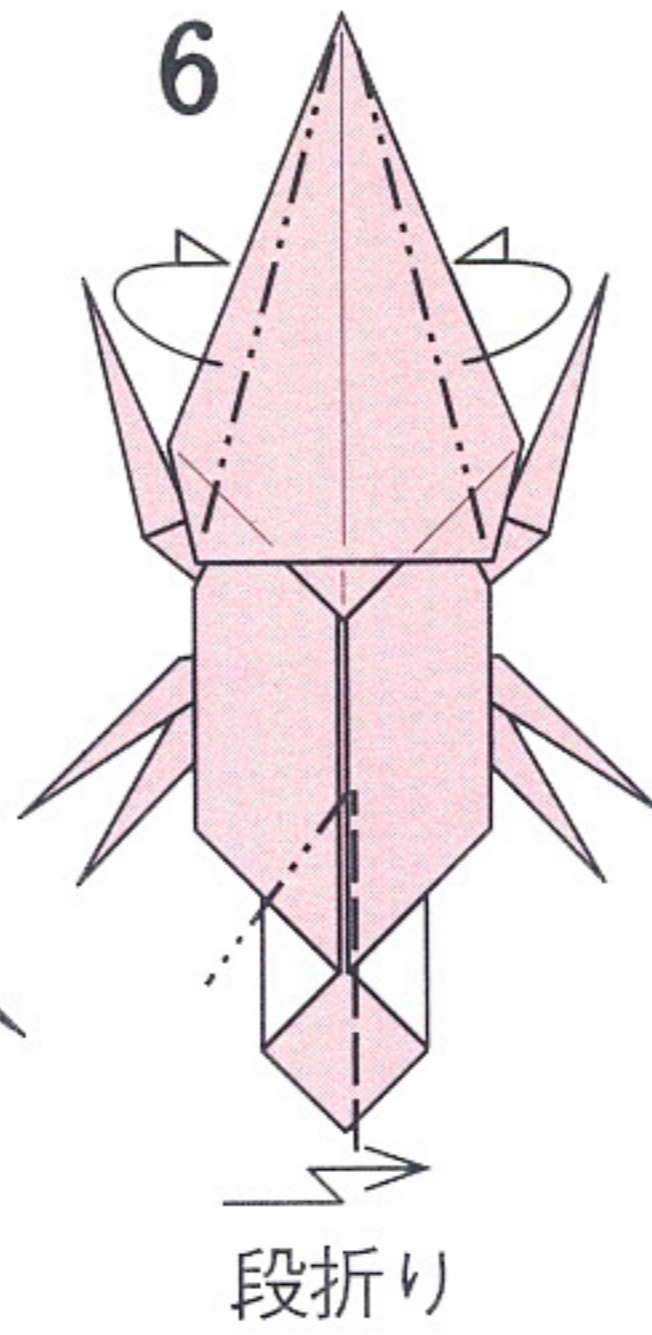

6
段折り

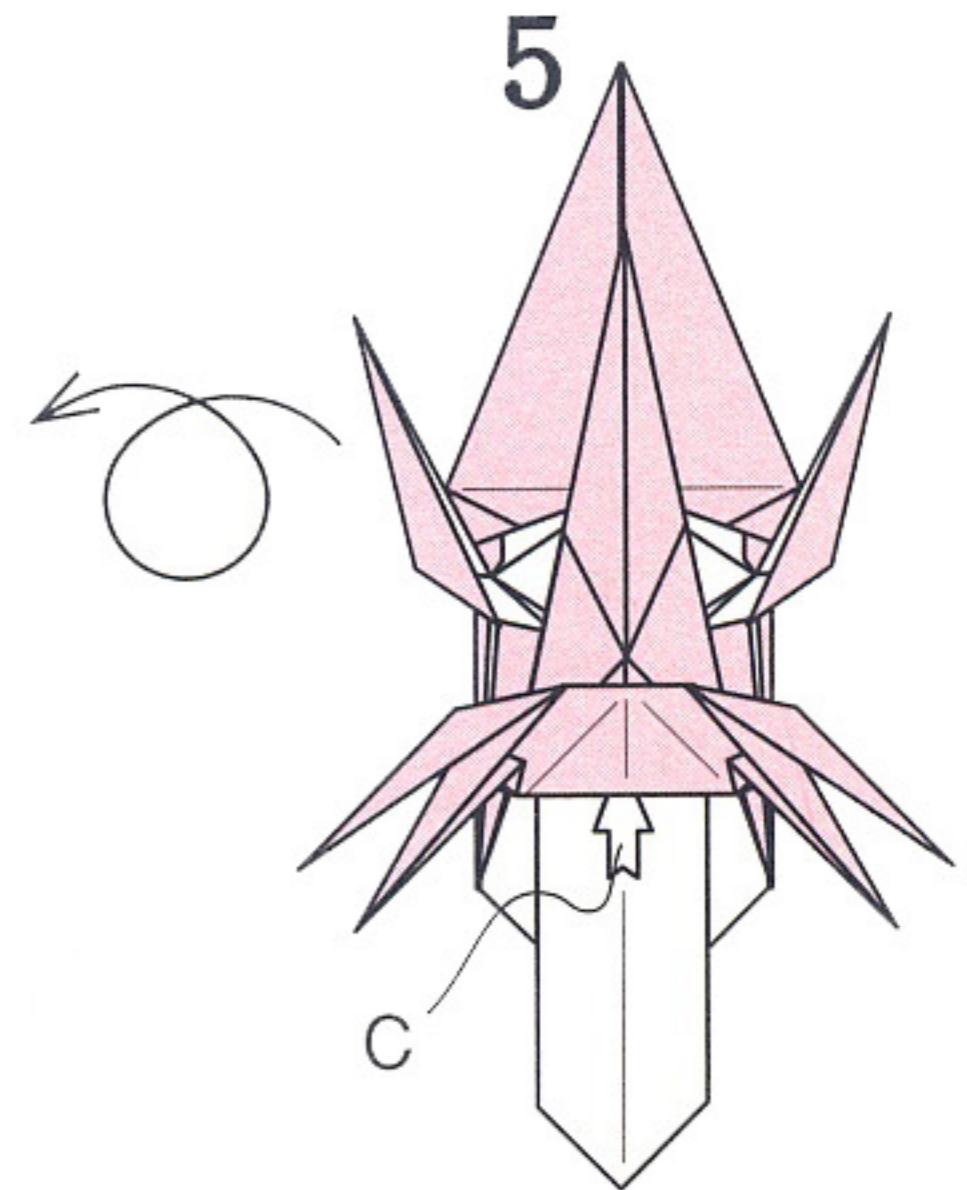

5

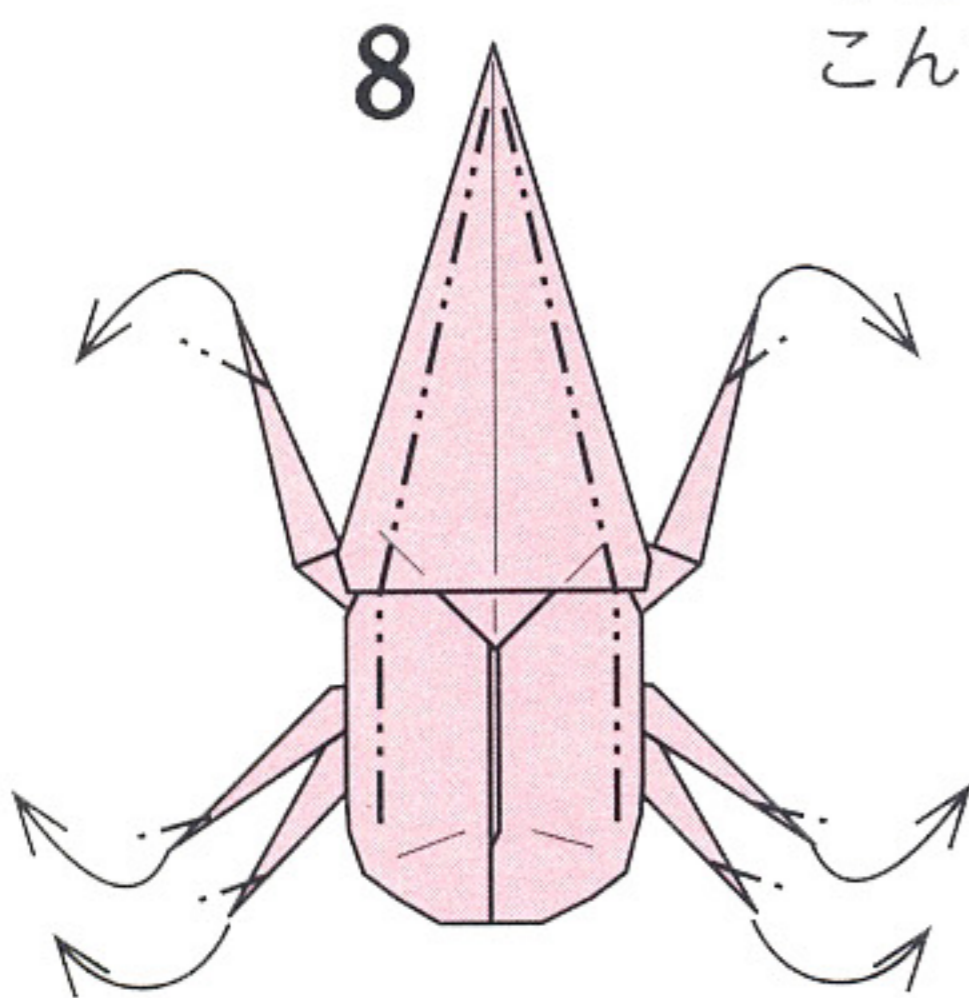

8
丸みをつけ
足の形を仕上げる

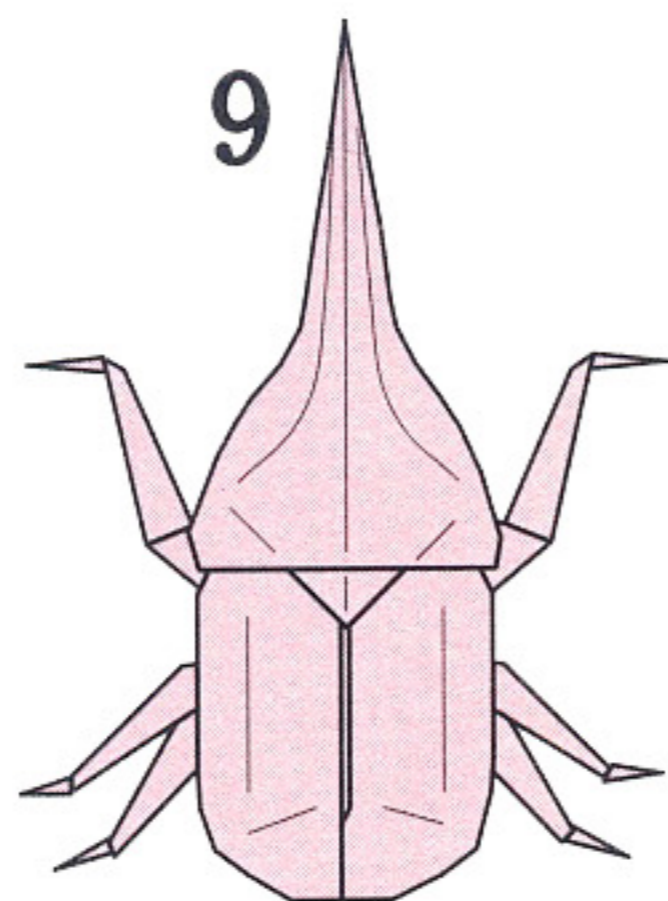

9
でき上がり

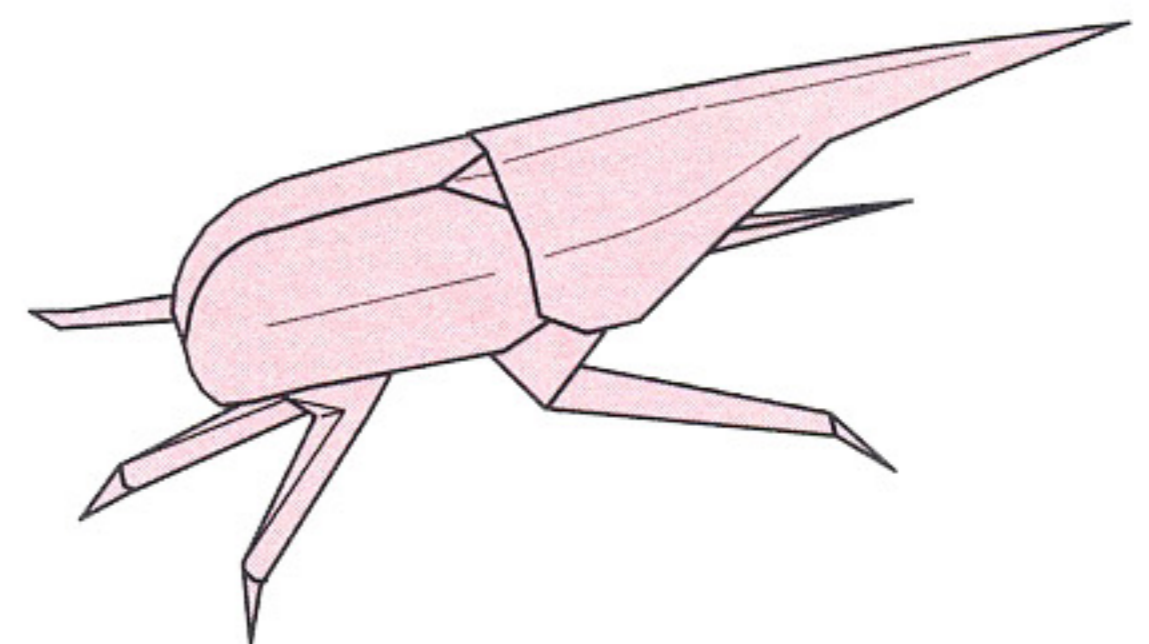

ピサロヘラヅノカブト



南アメリカに棲息する形の変ったカブトムシで、タテヅノカブトの仲間です。特徴はヘラのように平らなつのです。

同じ大きさの折り紙 2 枚

【体と前足】

ヘラクレスオオカブト

【体と前足】の

29 (52 ページ)より

カブトムシの面白さは、変化に富んだつのにあるといってもよいでしょう。従って、同じ基本形からいろいろなカブトムシを折ることができます。ここから紹介するいくつかは、そのようにして生まれた作品です。皆さんもぜひ工夫してみてください。

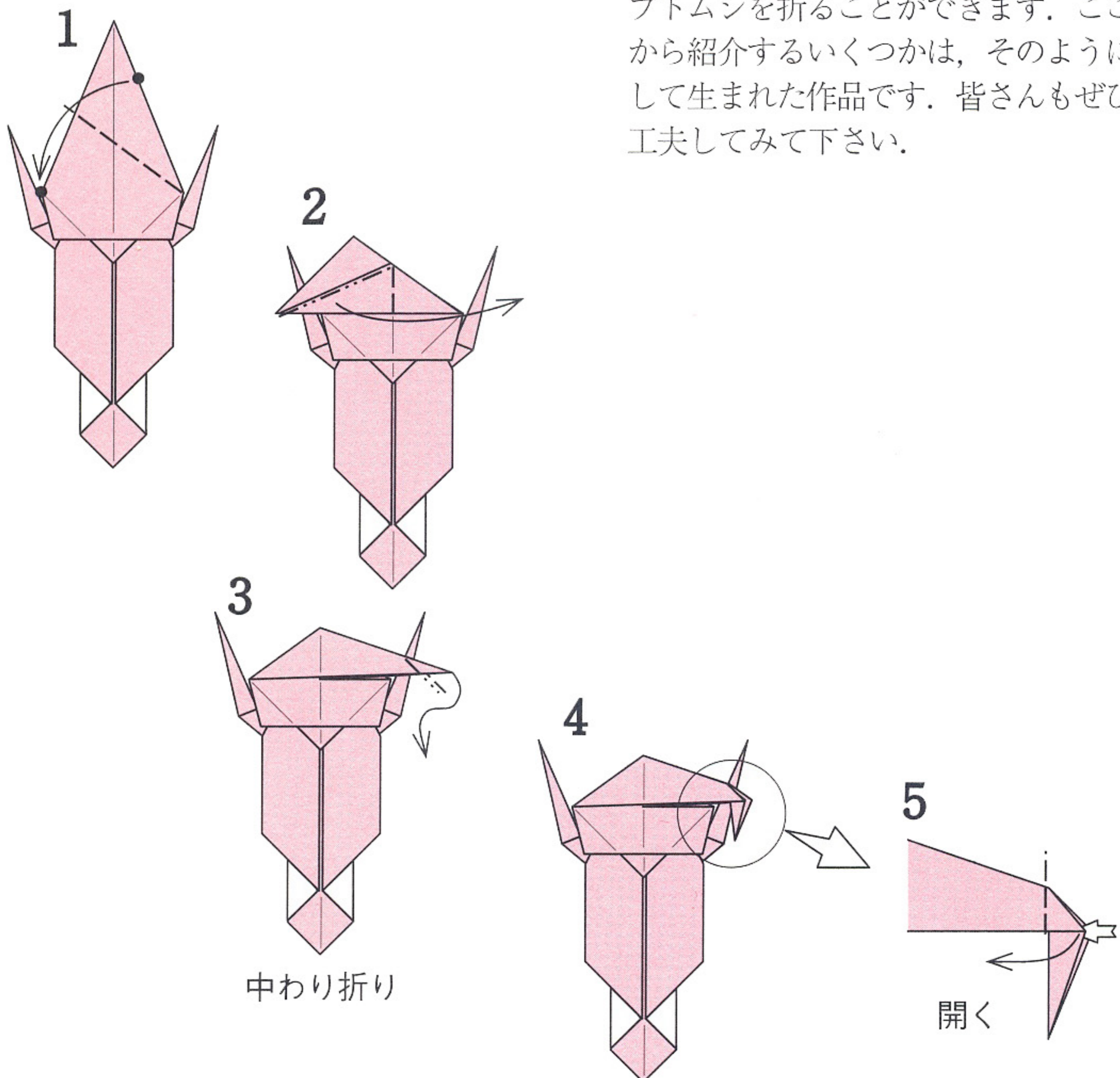

【頭と中後足】

ヘラクレスオオカブト
【頭と中後足】の
29 (54 ページ)より

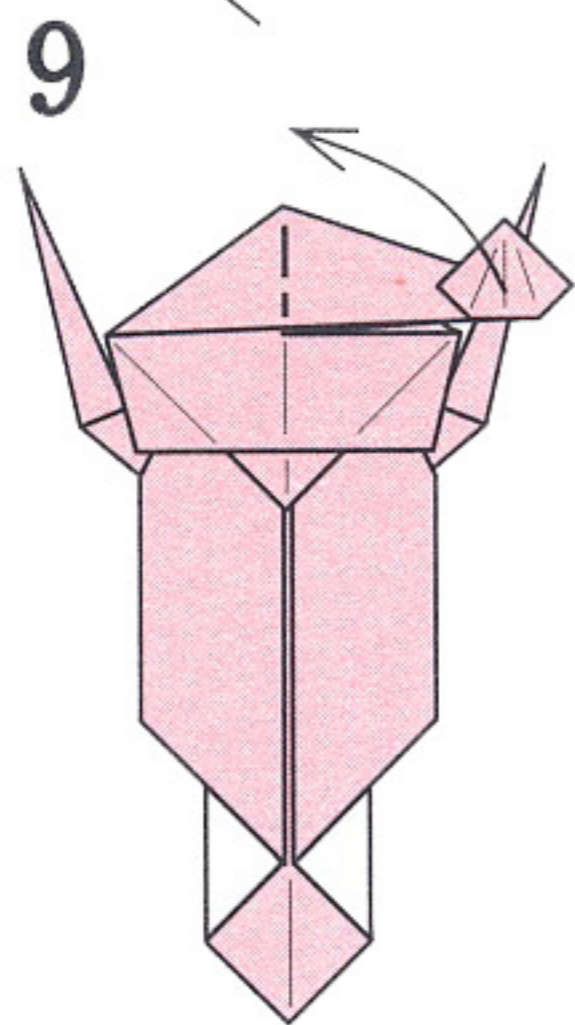
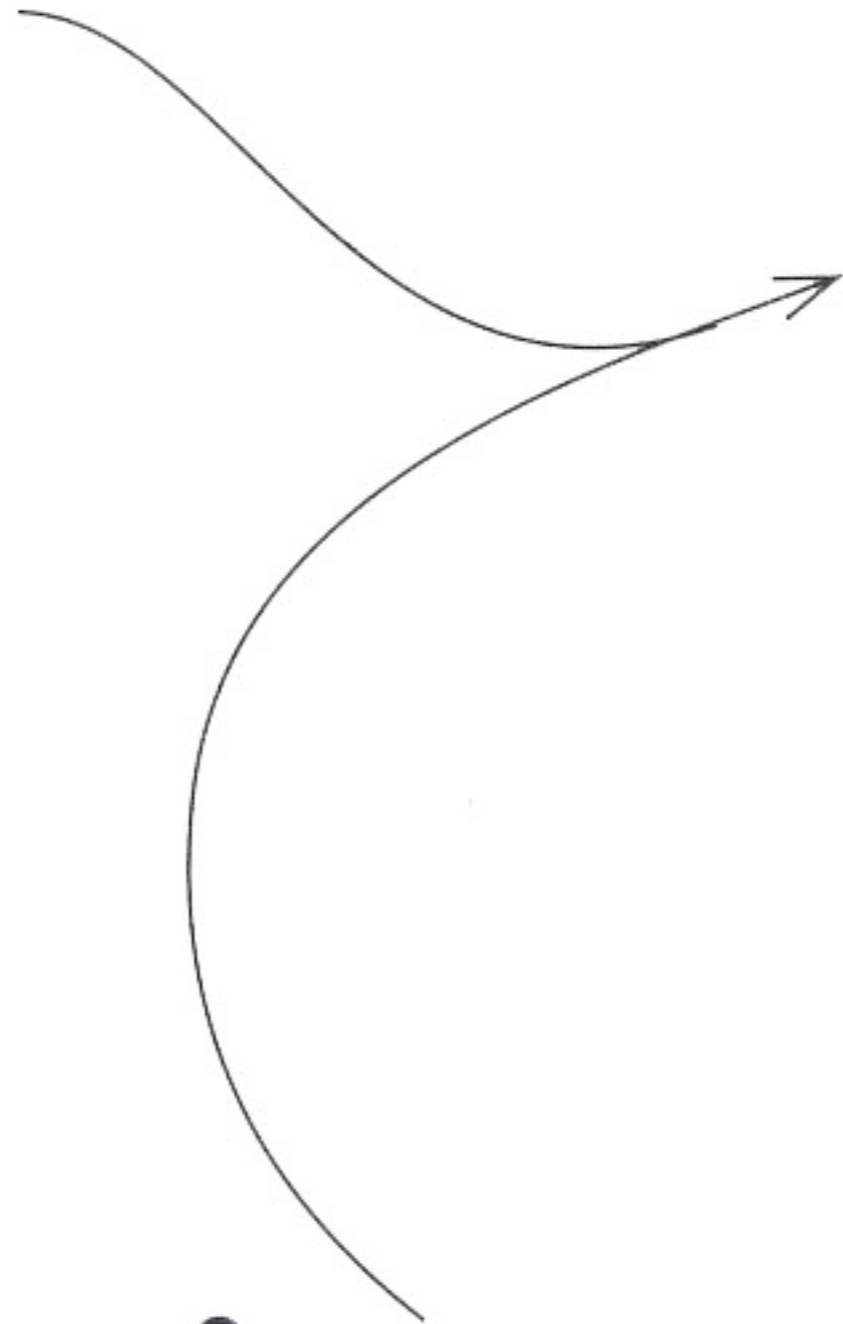
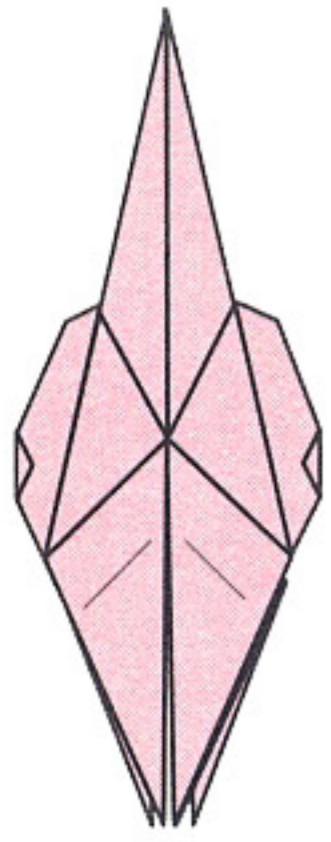

9
つのを立てて
体と前足の
でき上がり

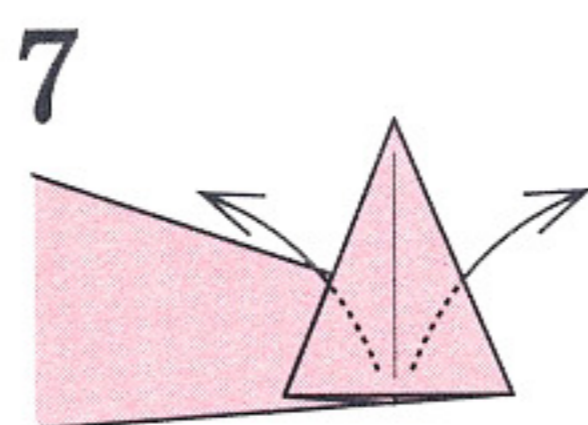
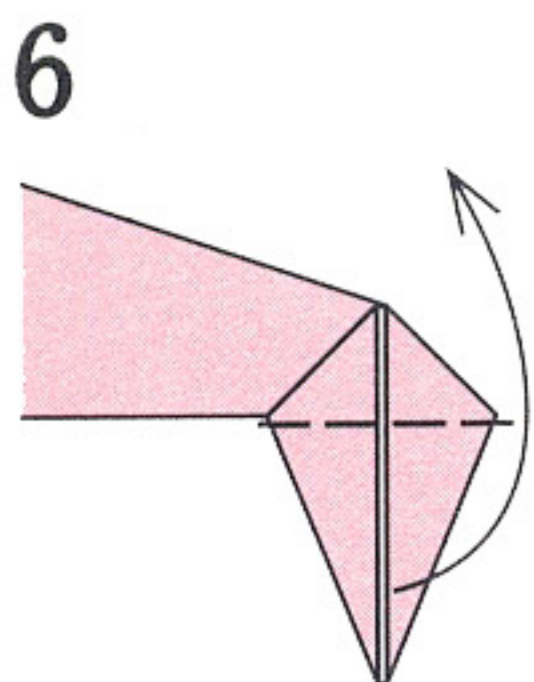

7
後ろ側から引き出す

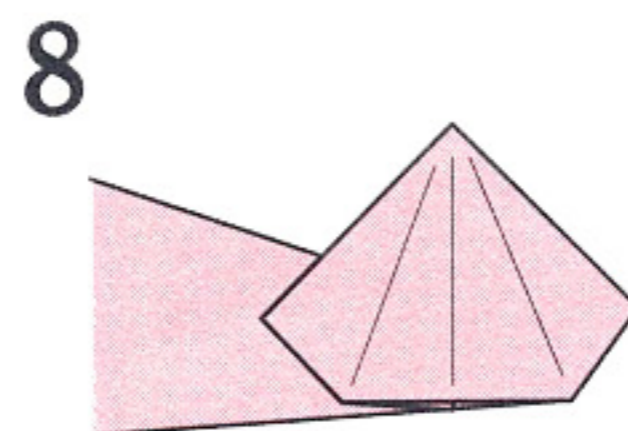

【組合わせ】

二つの部分の組合わせ方は、ヘラクレスオオカブトと全く同じように折ります。組合わせた後、頭にあるつのを折って完成です。

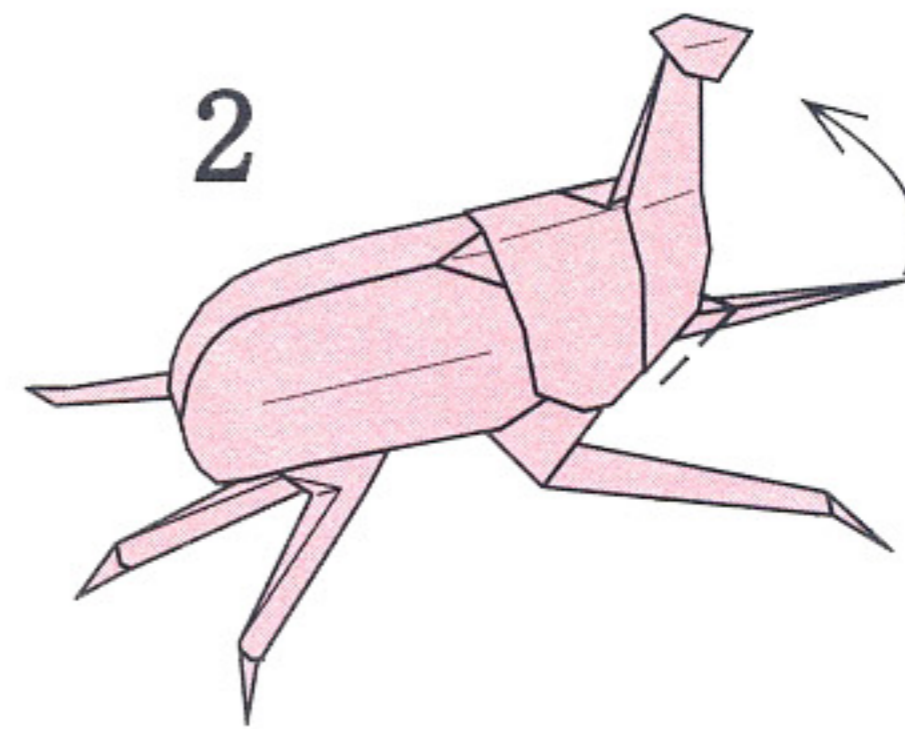
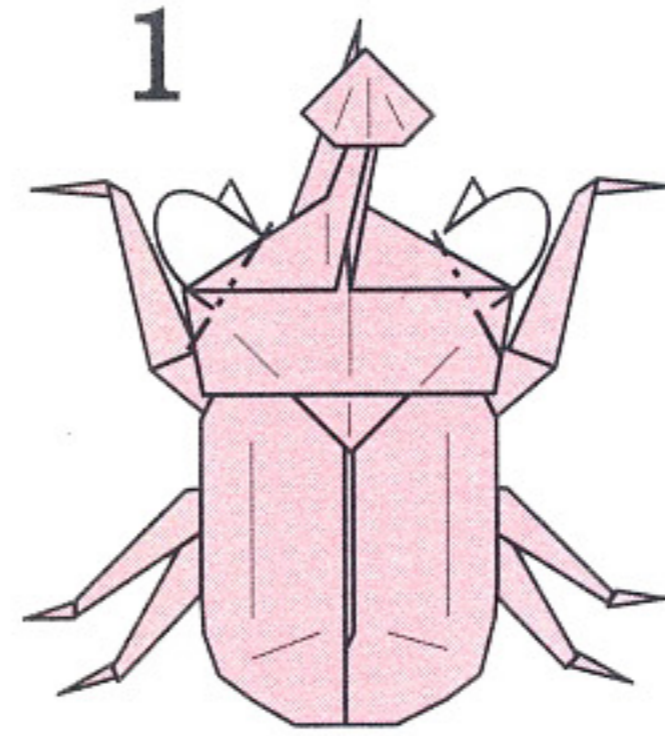

2
かぶせ折り

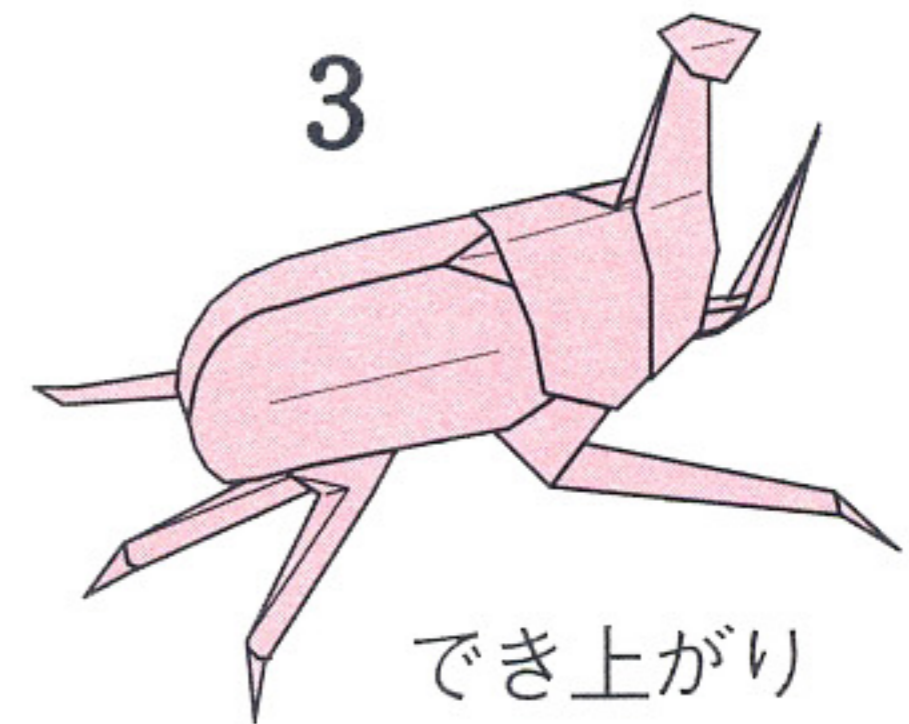

3
でき上がり

ヒメカブト

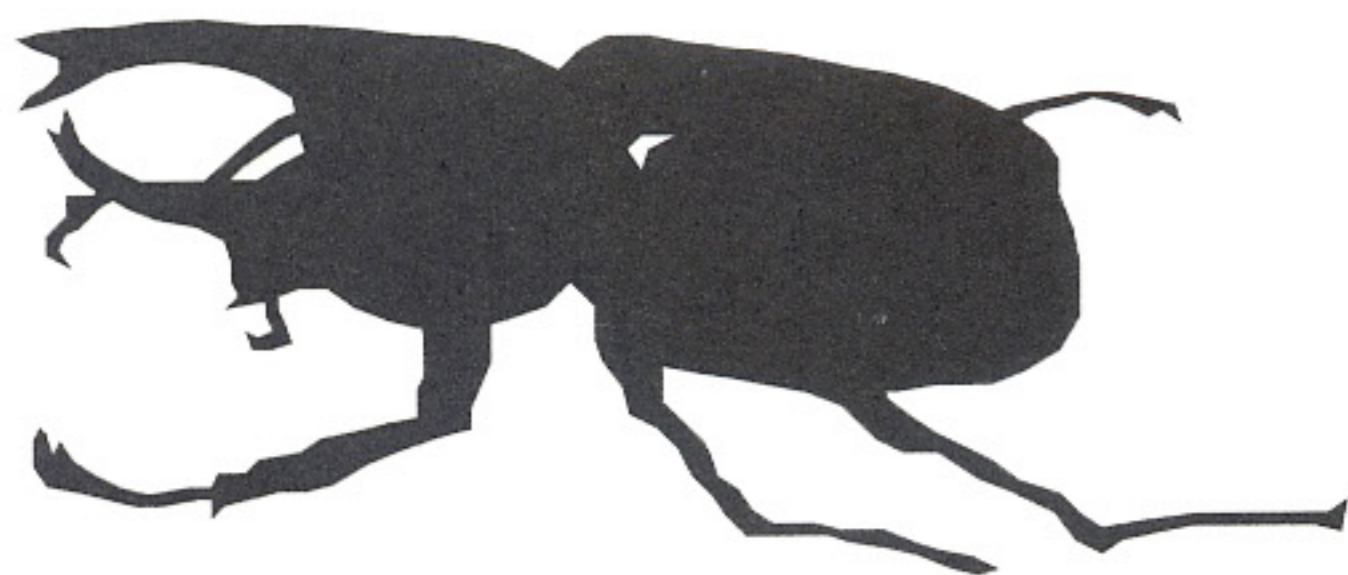

東南アジアに棲息する、けんかの好きなカブトムシです。日本のカブトムシに比べ、大きく発達した胸のつを持っています。

同じ大きさの折り紙 2 枚

【体と前足】

ヘラクレスオオカブト

【体と前足】の

28 (52 ページ)より

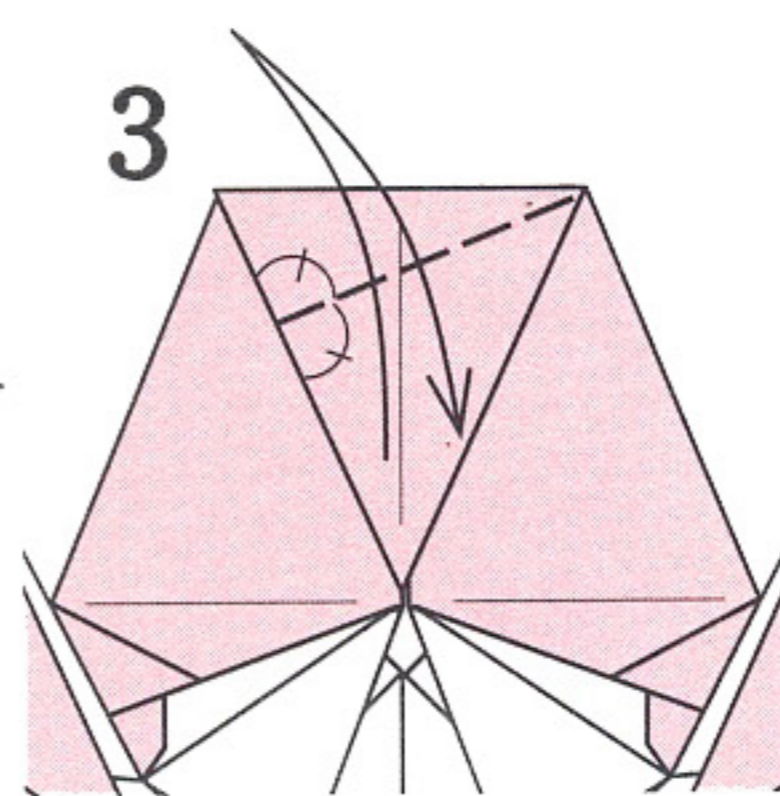
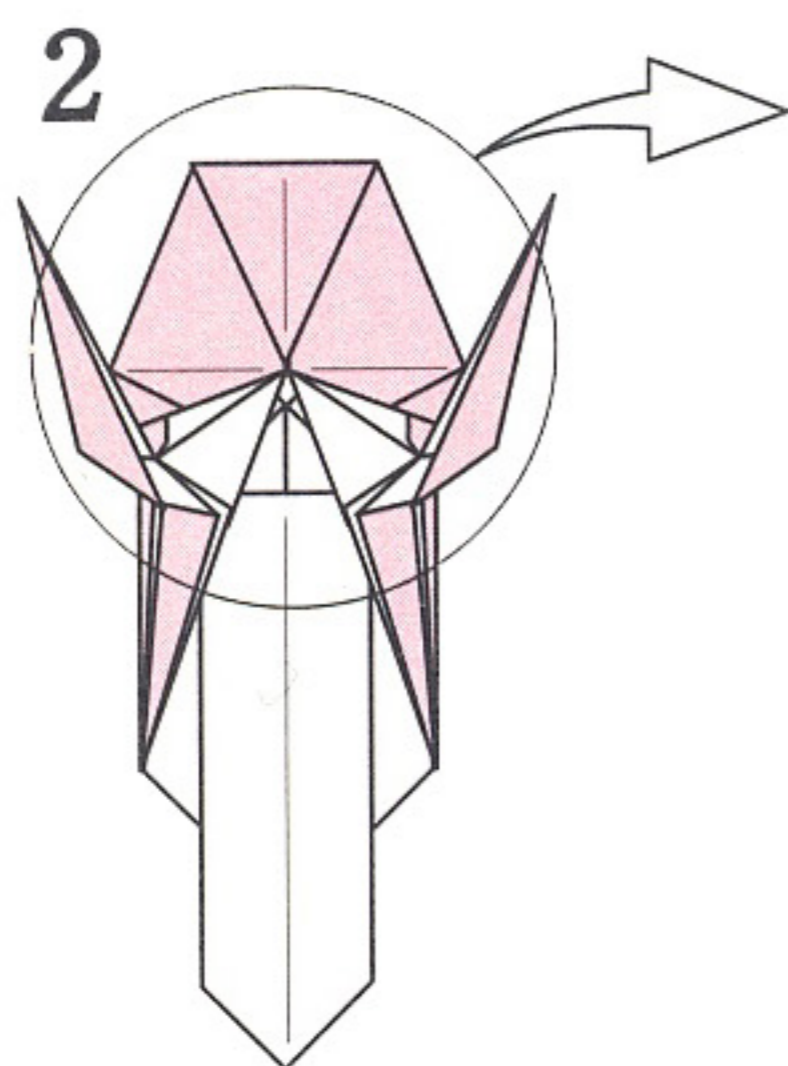
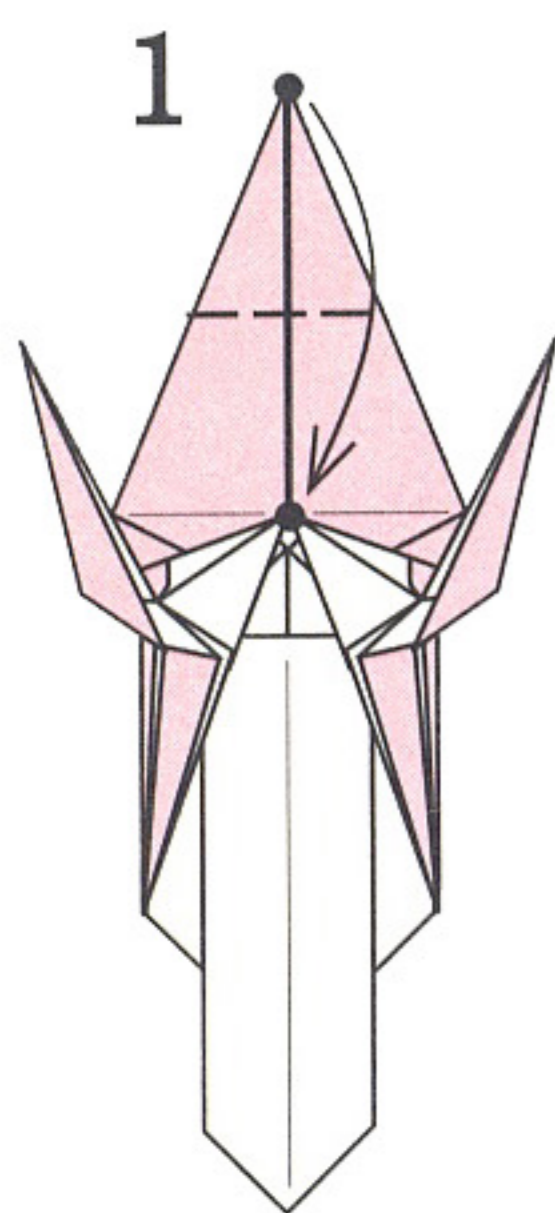

折りすじをつける

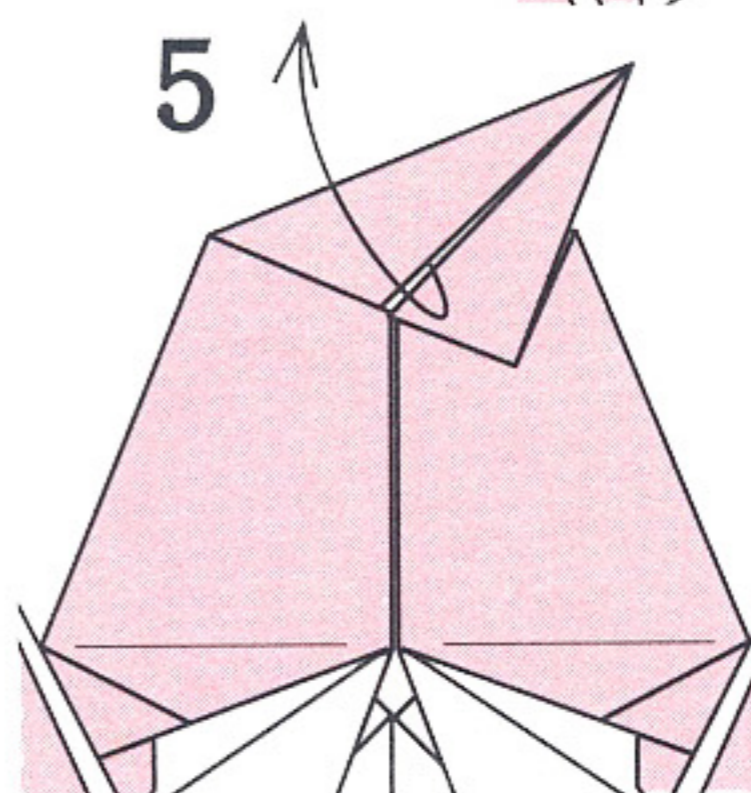
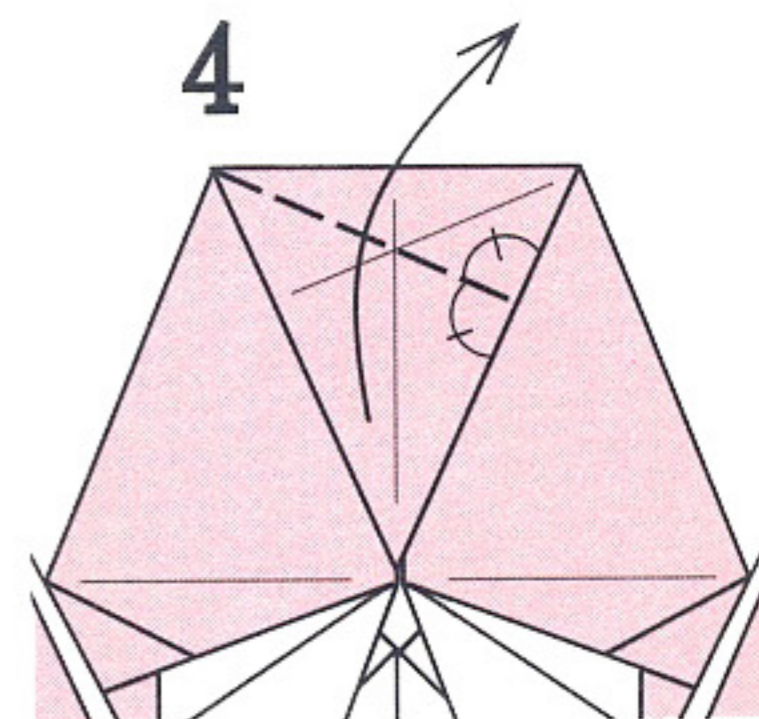

上の1枚を引き出す

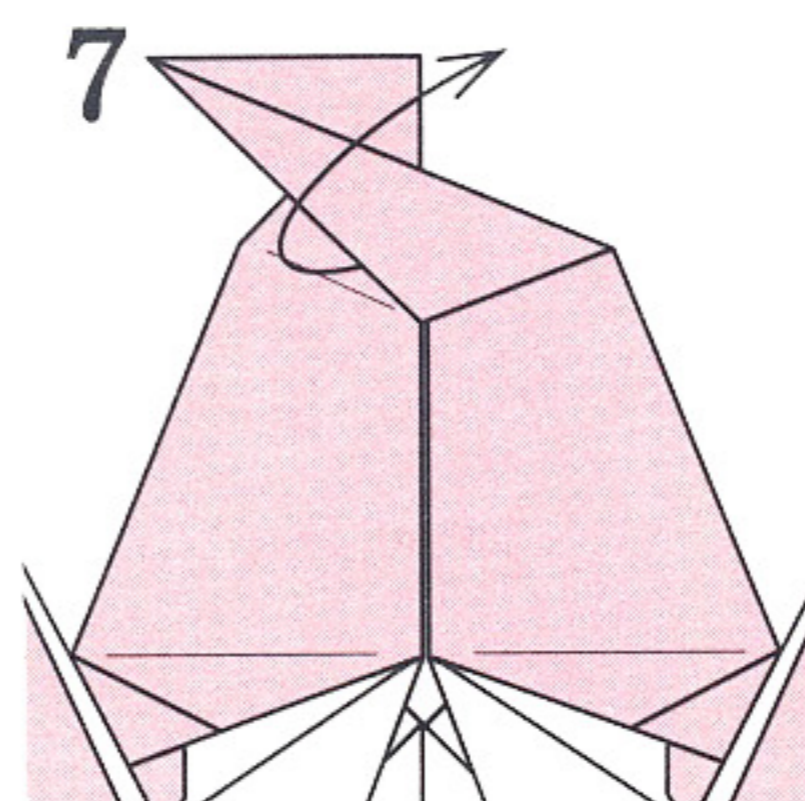
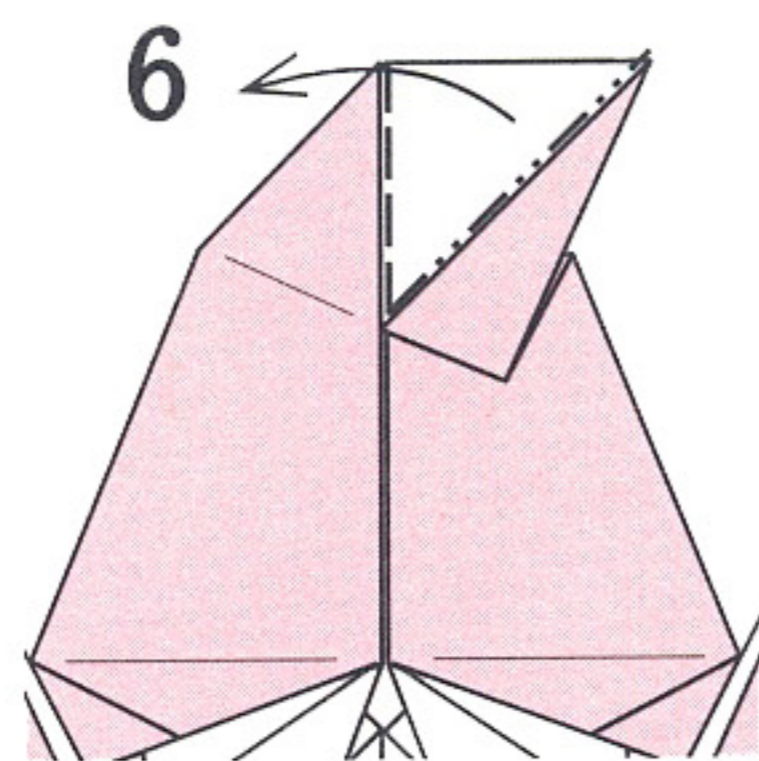

上の1枚を引き出す

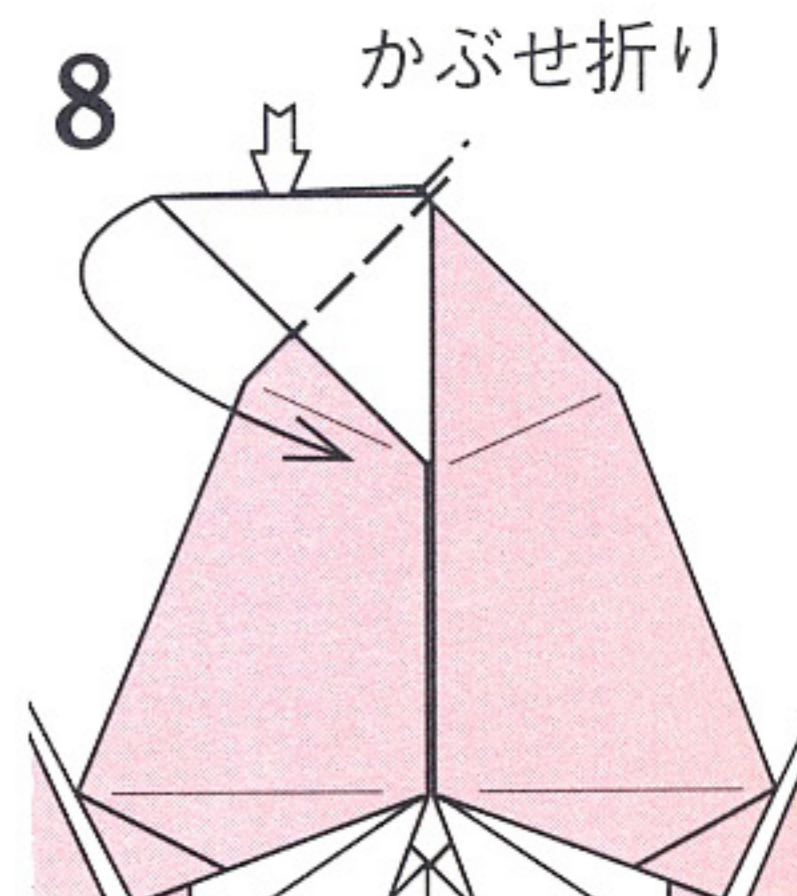

【頭と中後足】

ヘラクレスオオカブト
【頭と中後足】の
29 (54 ページ)より

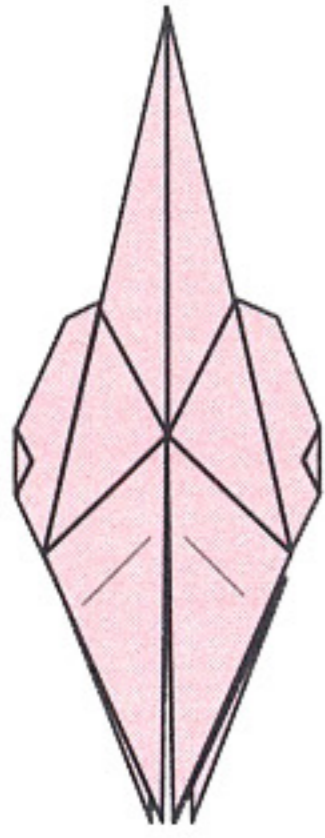

【組合わせ】

この作品も、二つの部分の組合わせ方はヘラクレスオオカブトと全く同じです。組合わせて完成です。

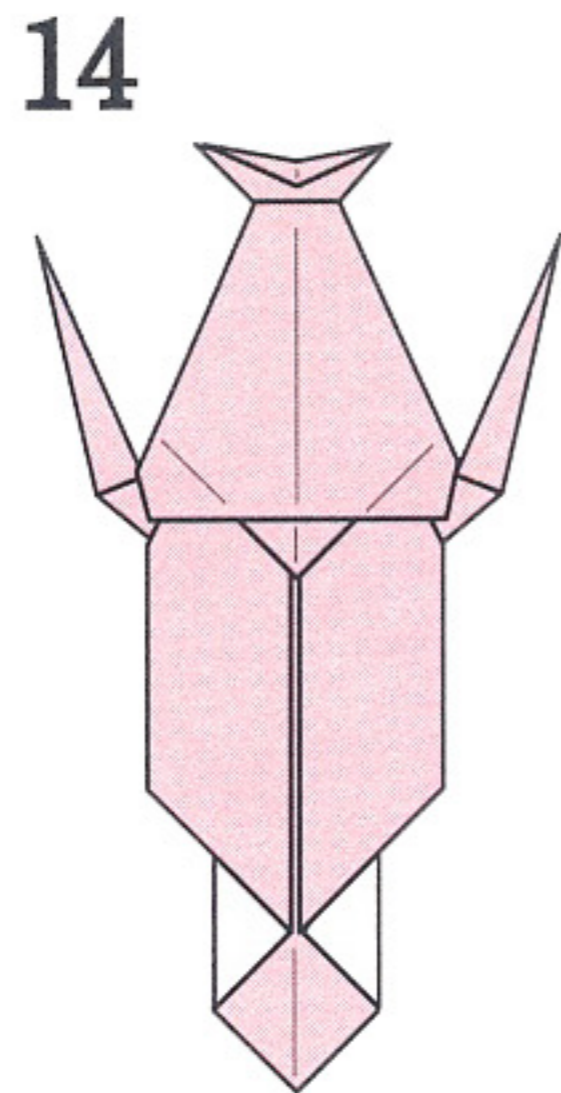
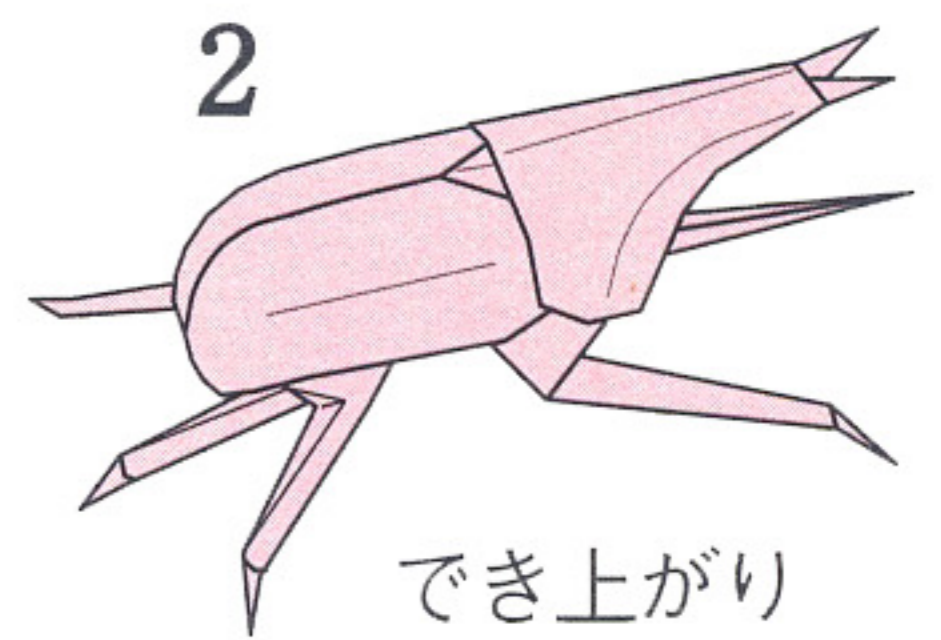
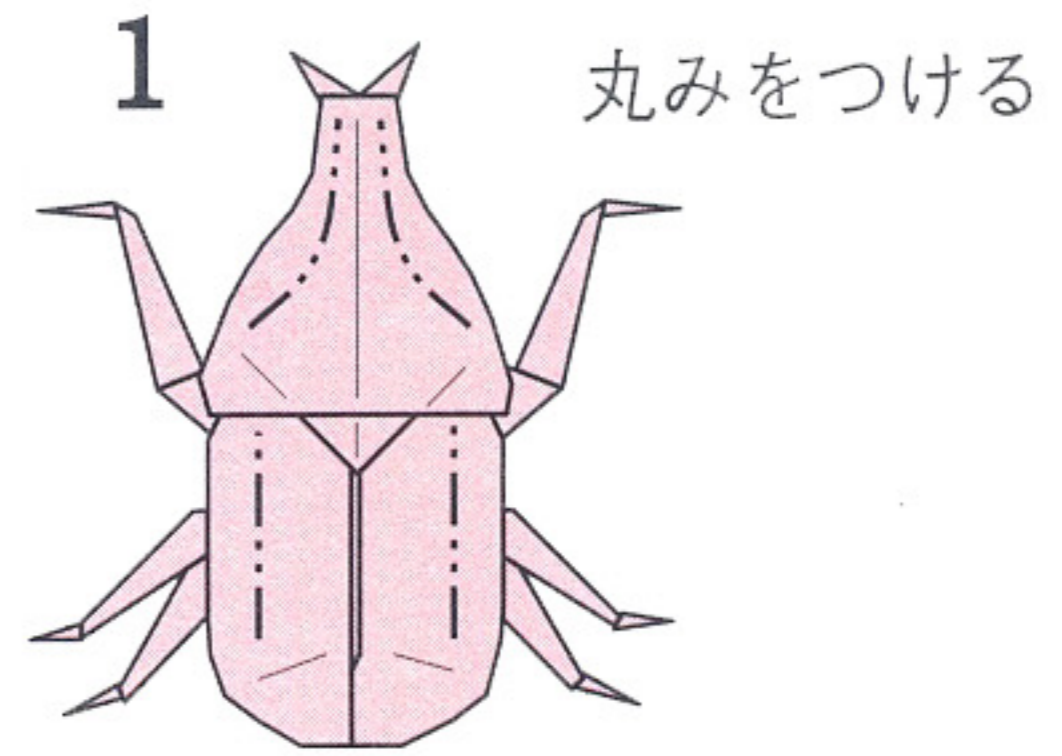

体と前足の
でき上がり

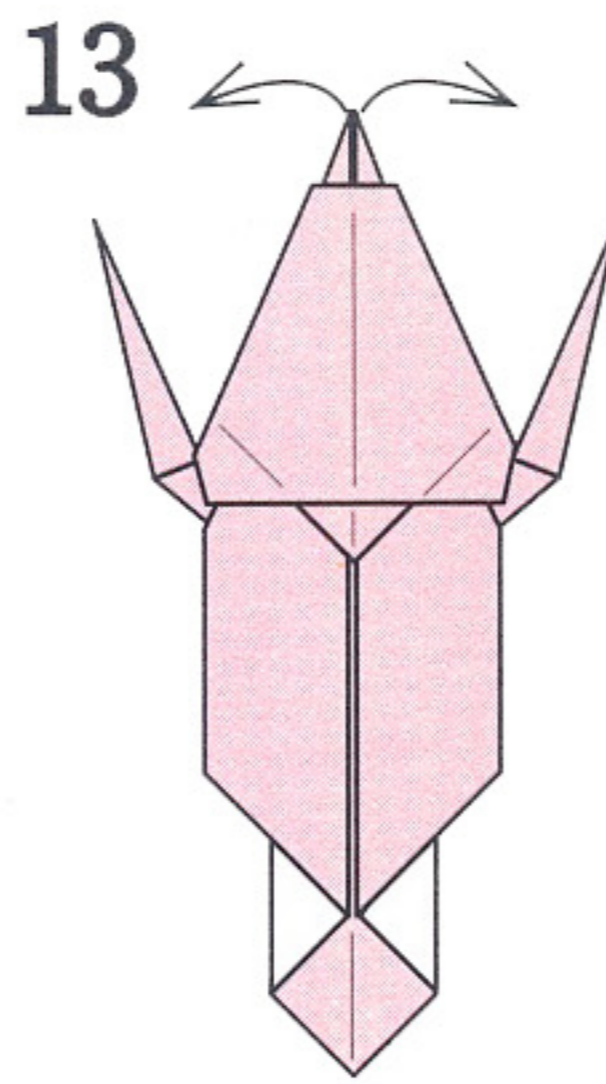

つのを広げる

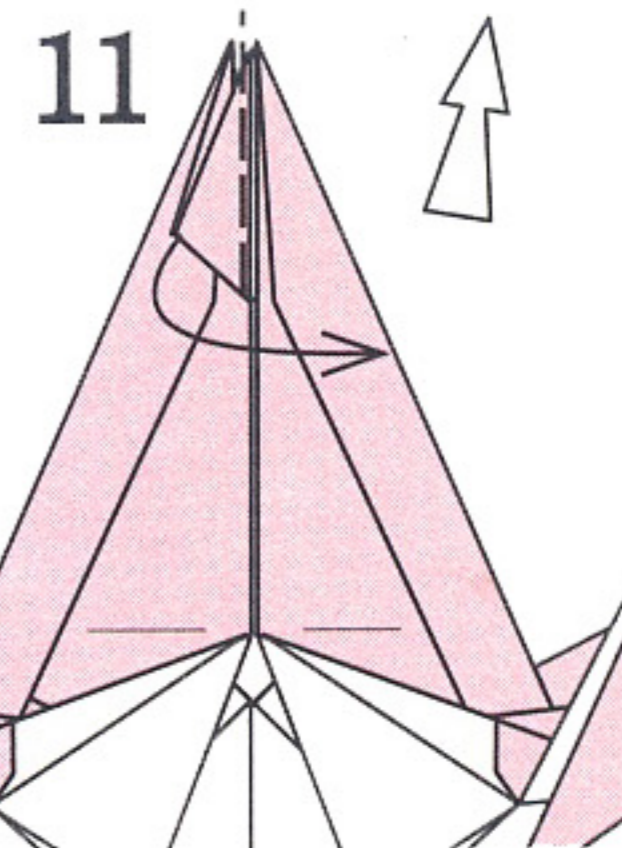
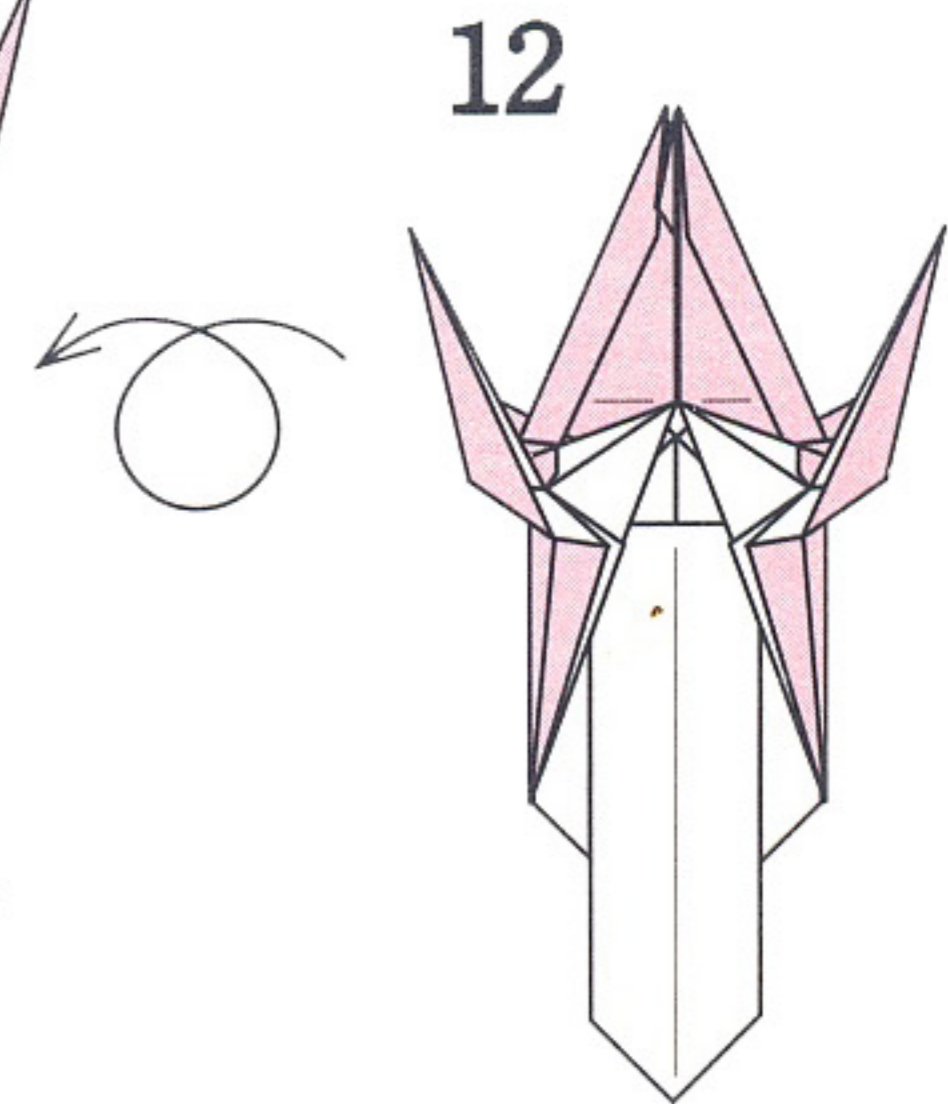

角を手前に立てる

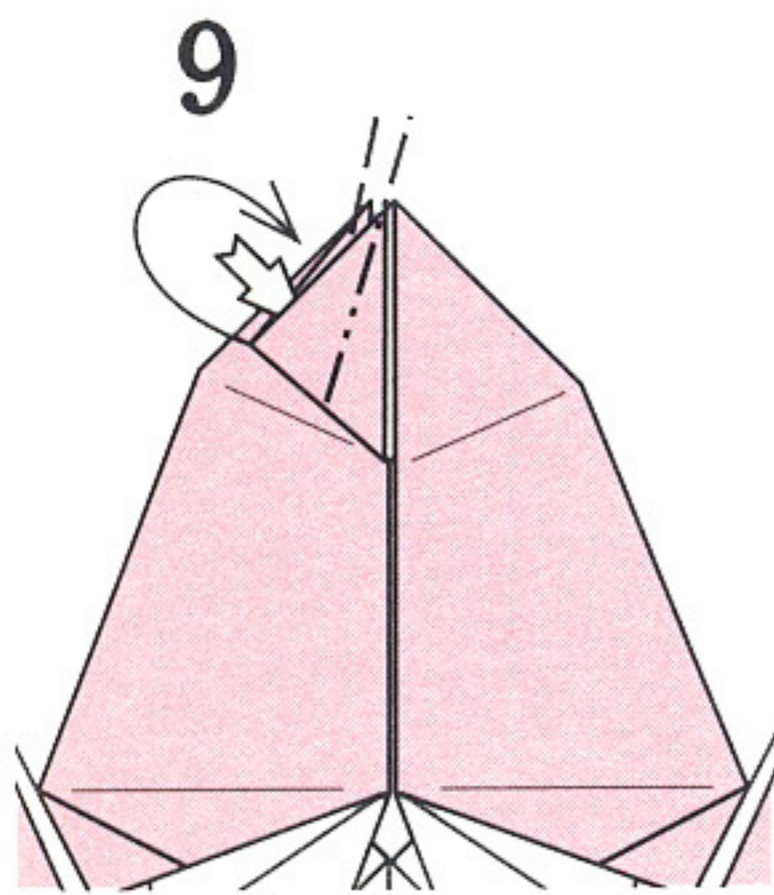

中わり折り

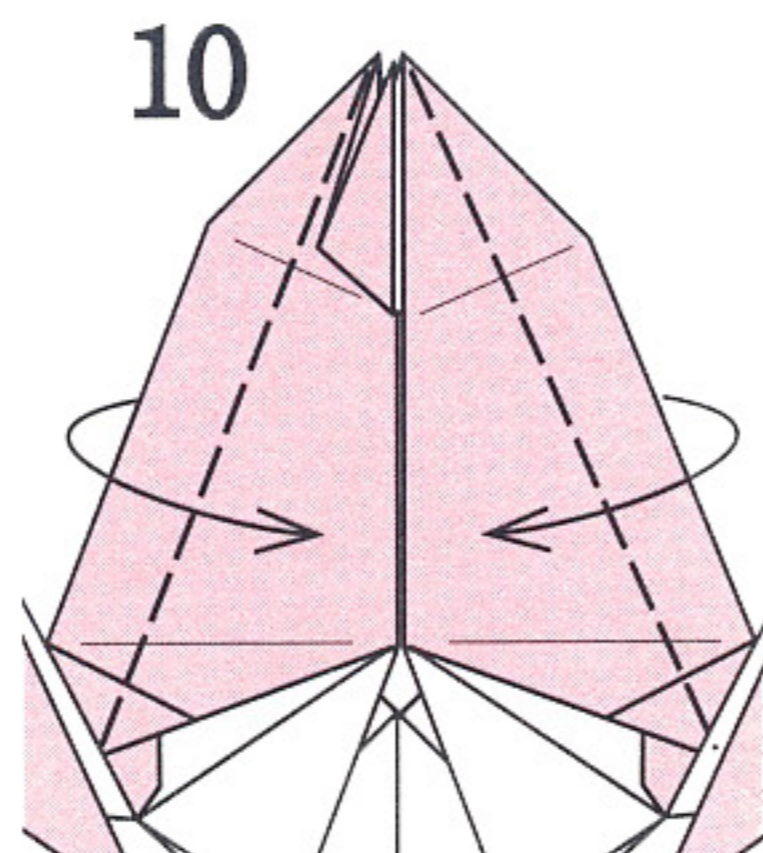

カブトムシ



いよいよ最後の作品です。日本を代表する昆虫といえばカブトムシです。自分よりも重いものも動かせる力持ち。折り紙の方も折り応えがありますので、じっくりとチャレンジして下さい。

同じ大きさの折り紙 2 枚

【前半身】

カブトムシのさなぎの
12 (10 ページ) より

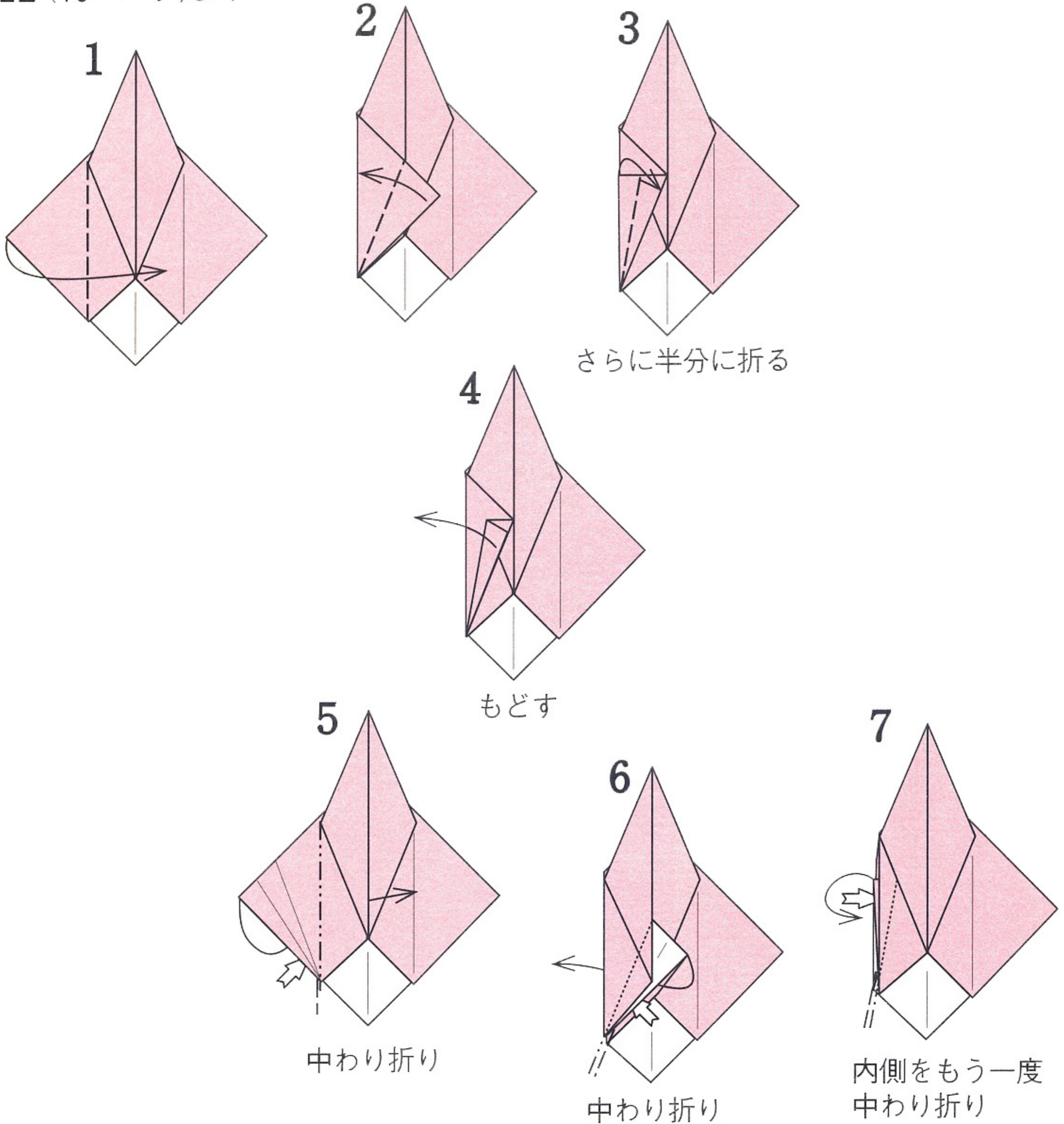

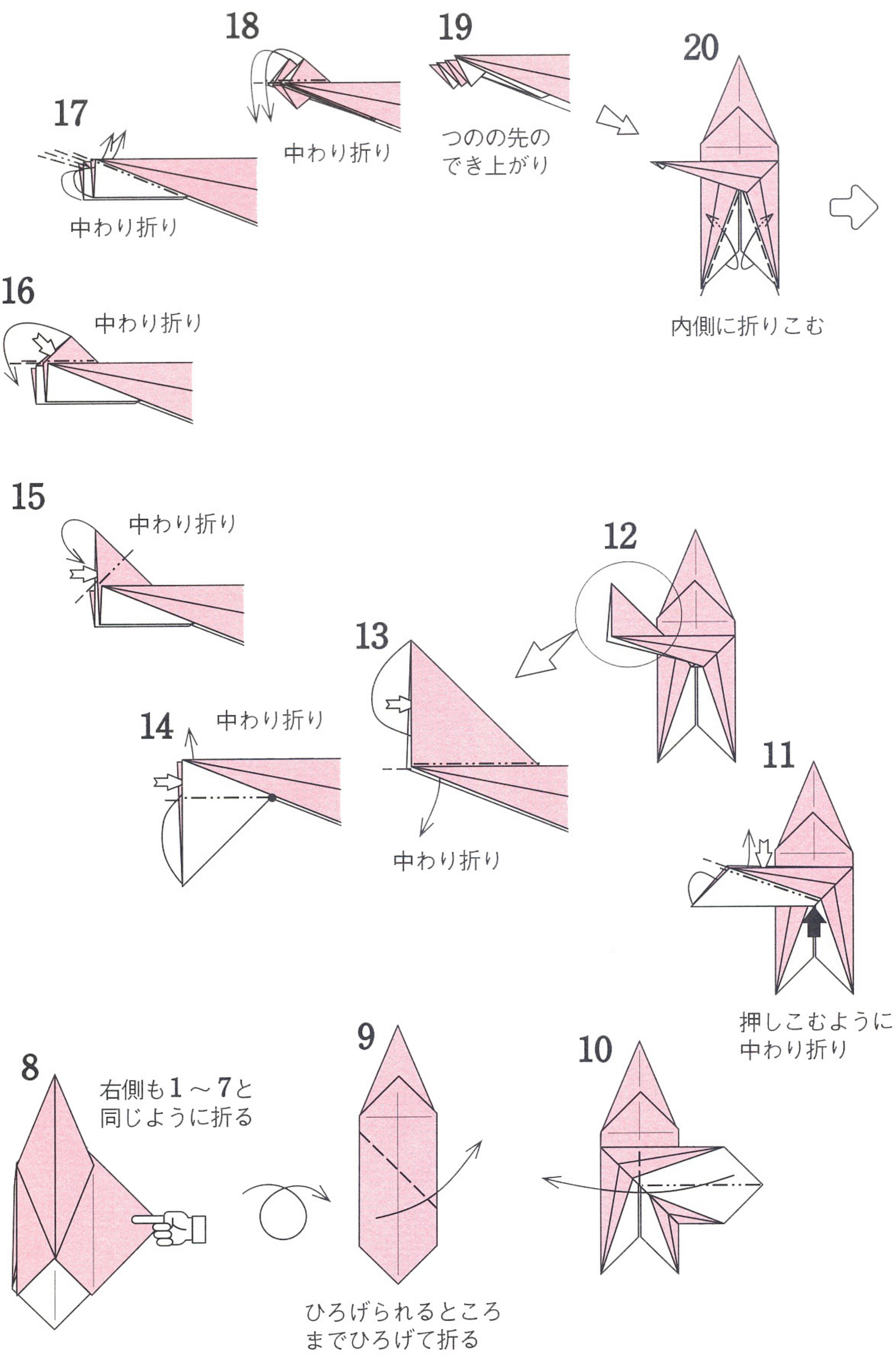

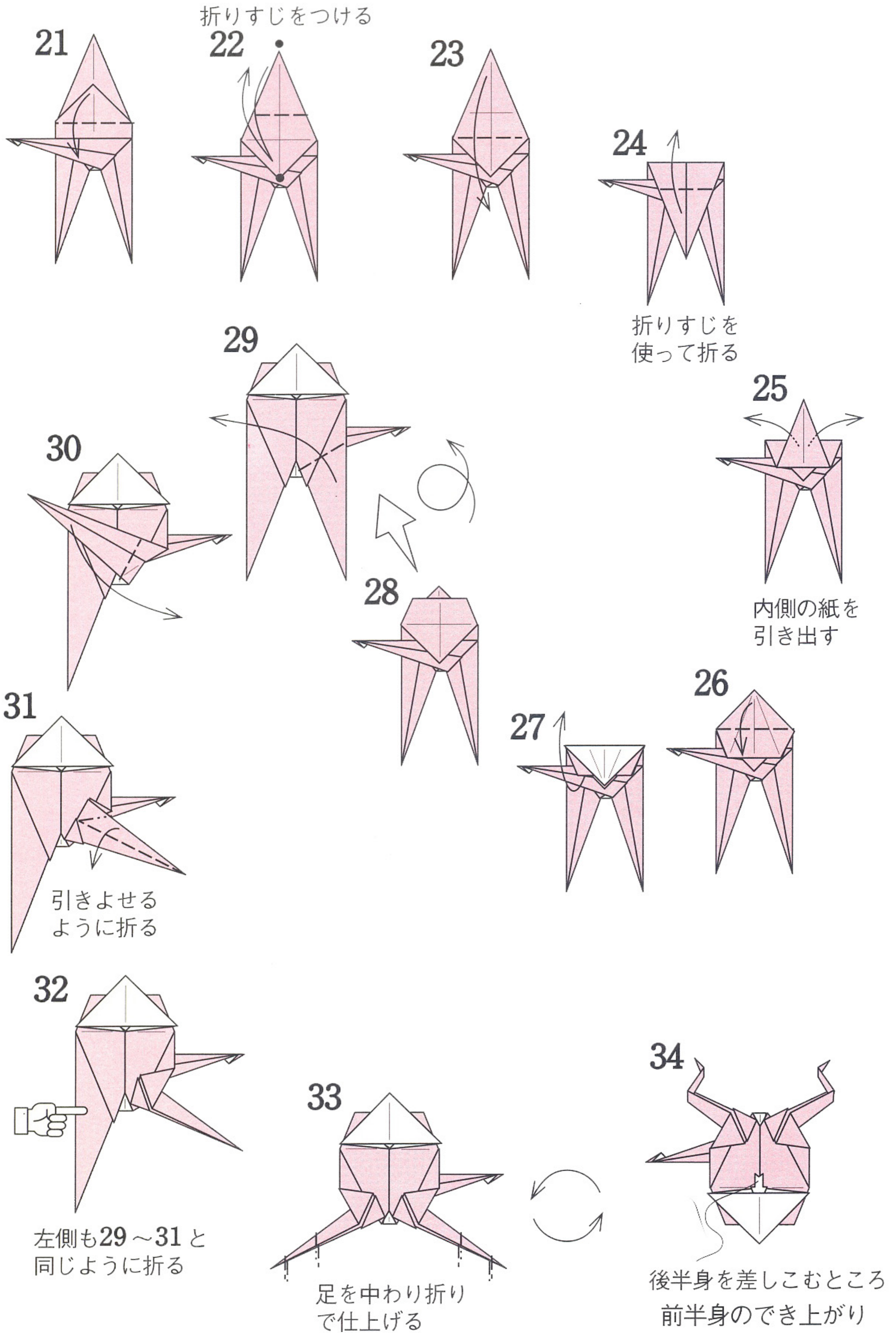

【後半身】

後半身は変則的な折りが多いため、
図をよく見て進めて下さい。

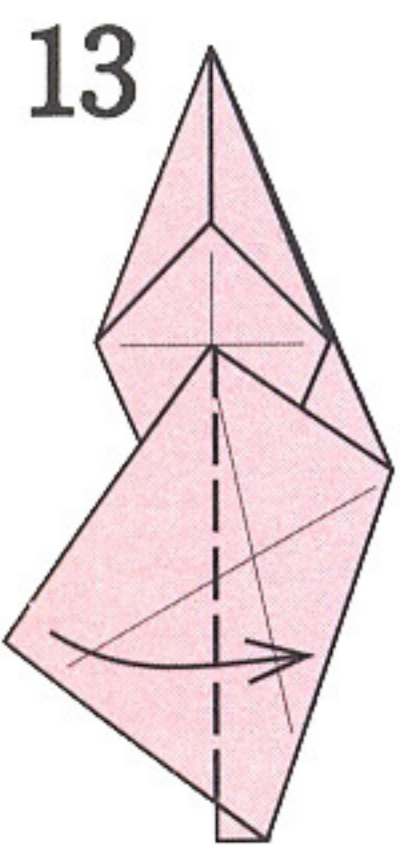
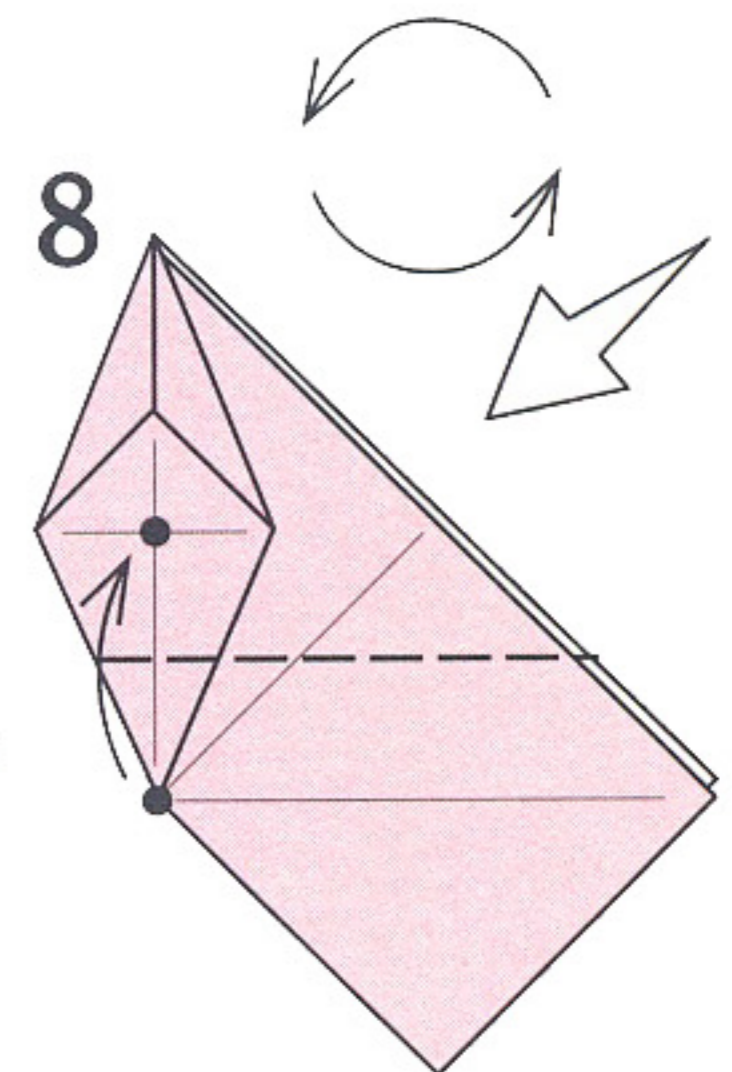
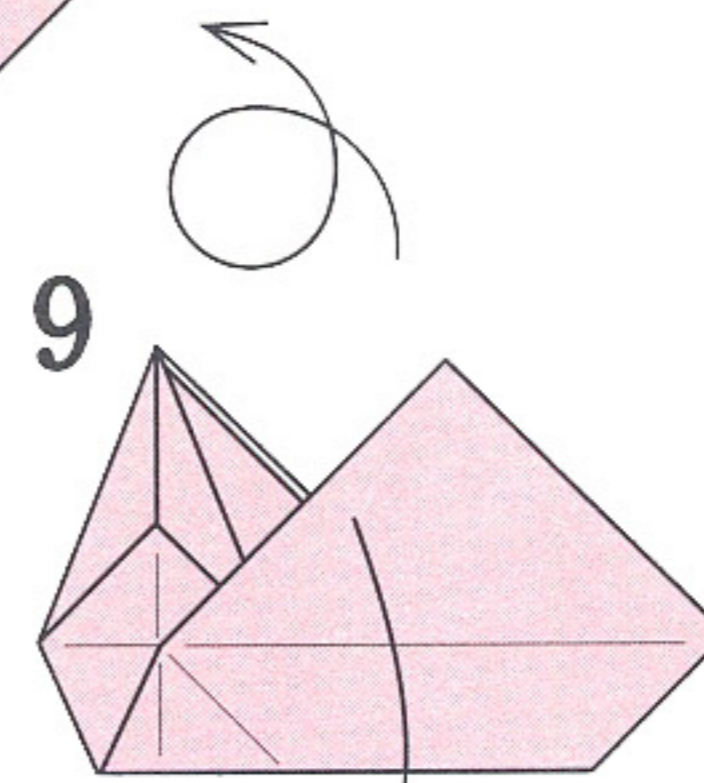
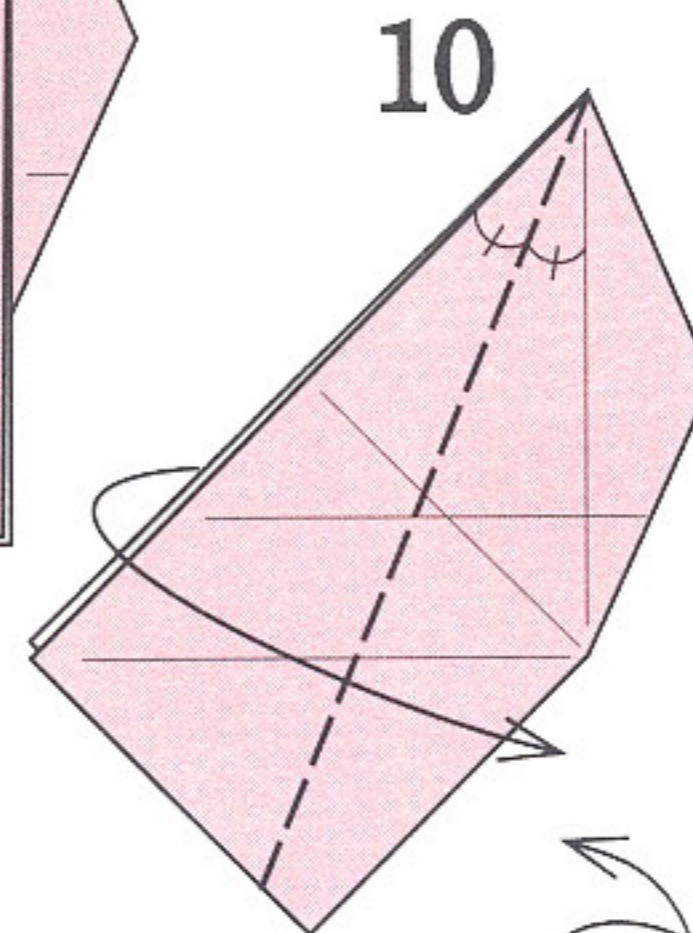
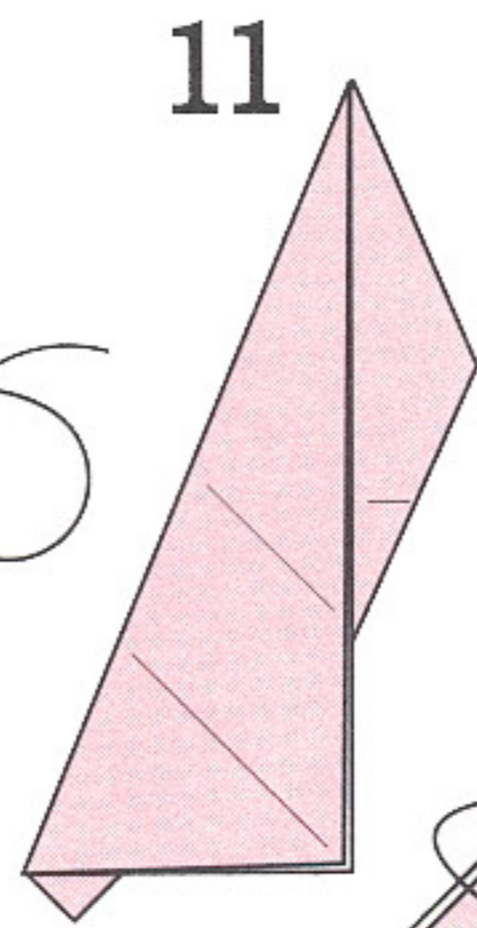
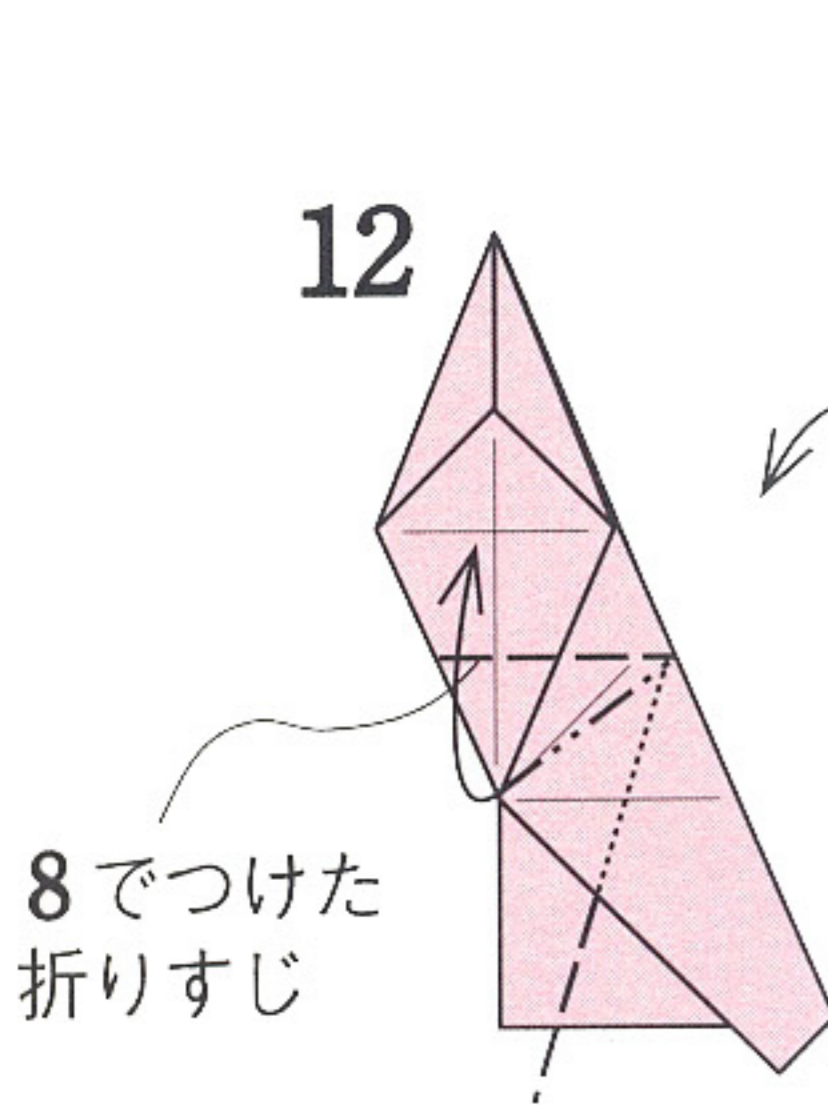
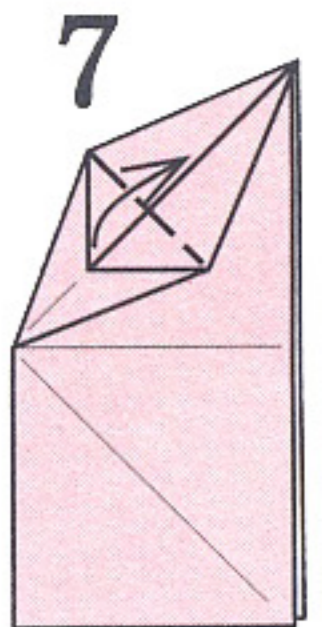
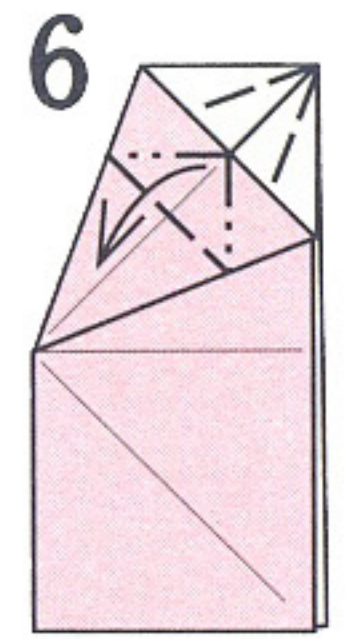
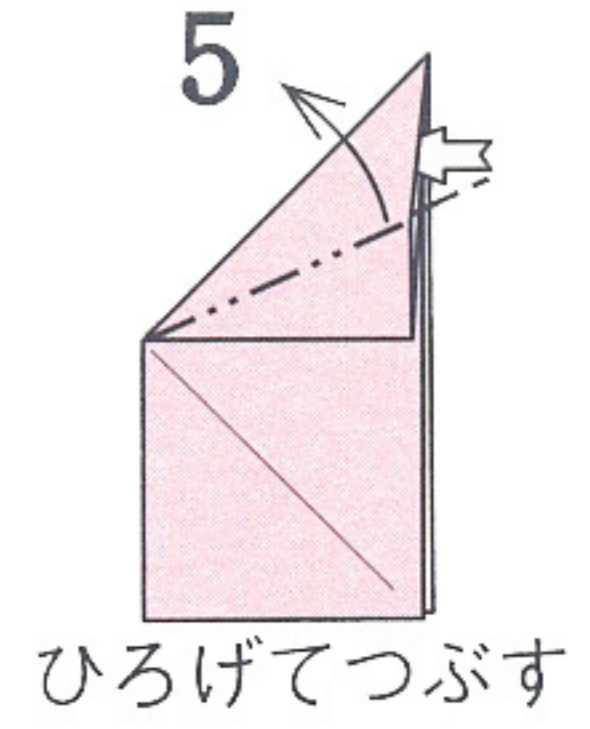
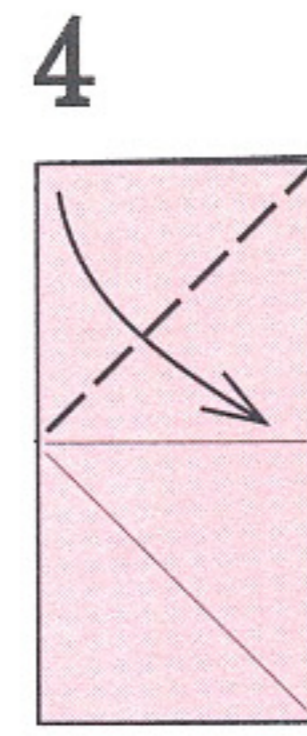
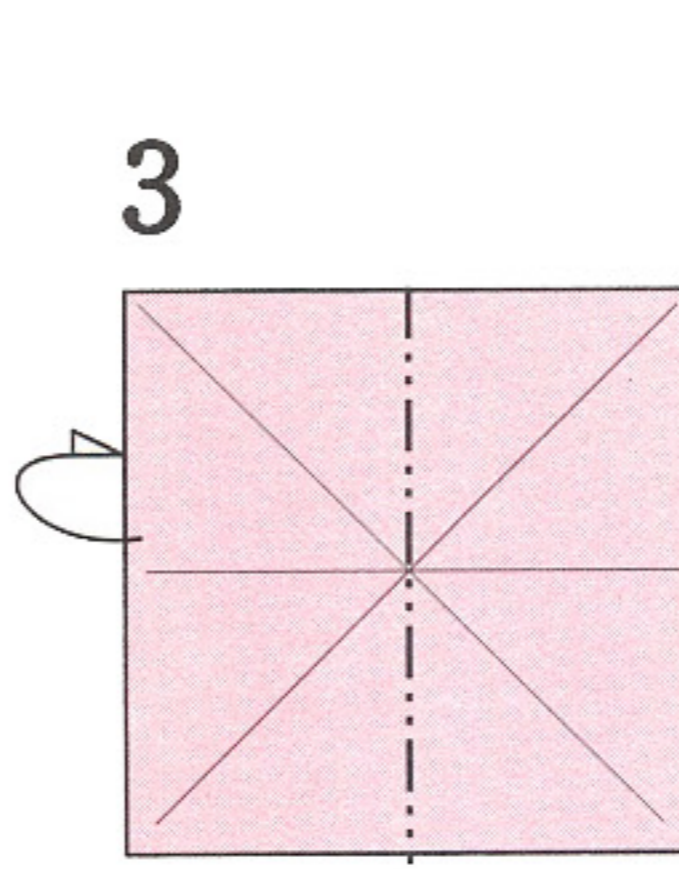
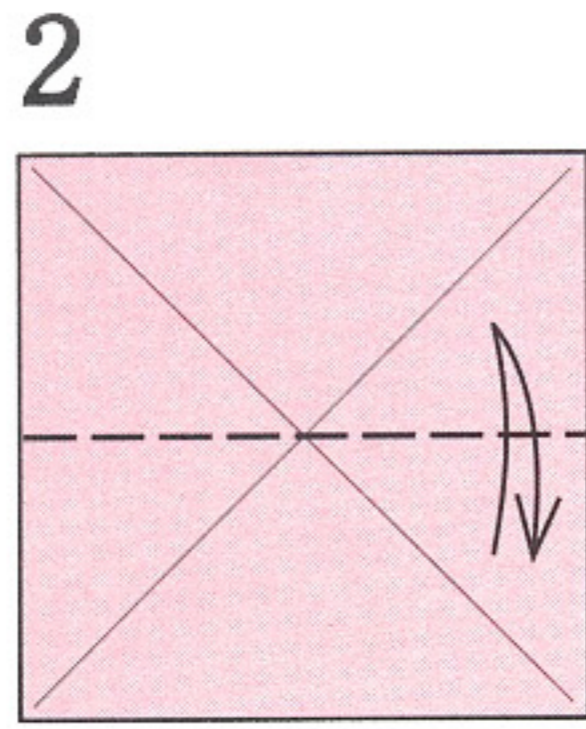
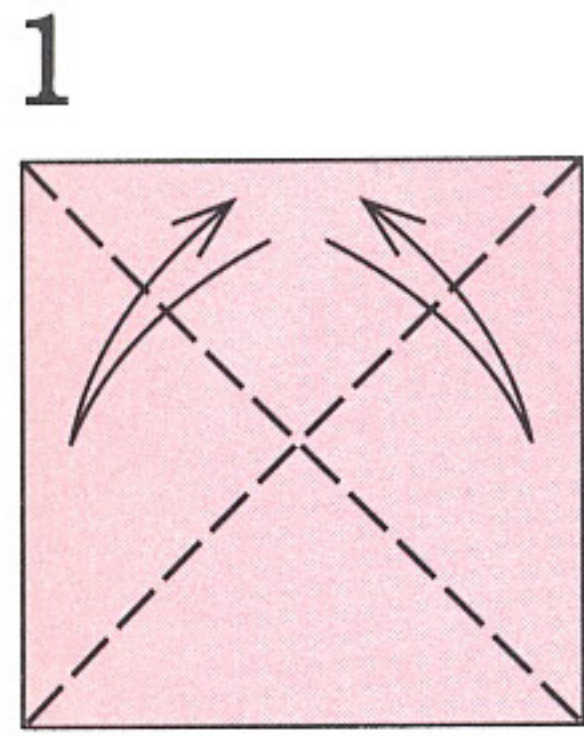

ここは変則的ですが、
図をよく見て折って
下さい。

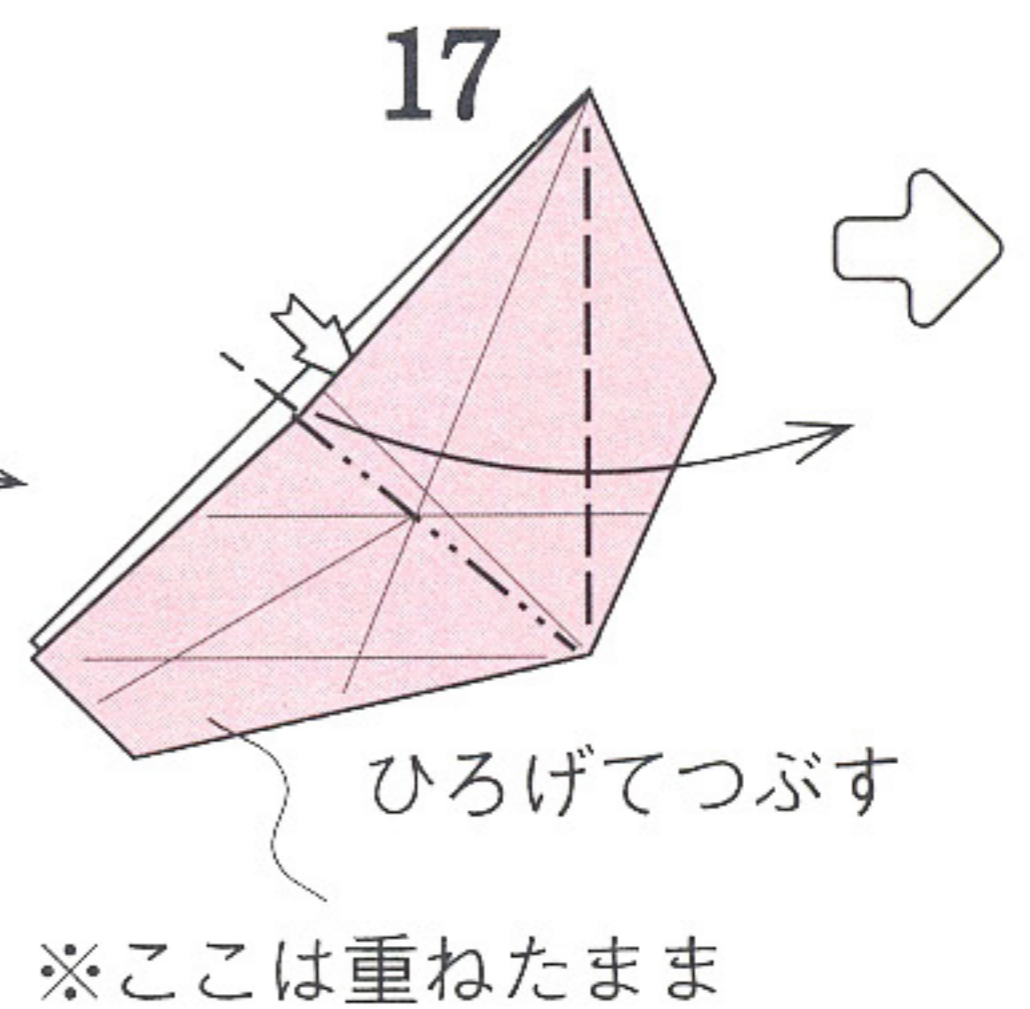
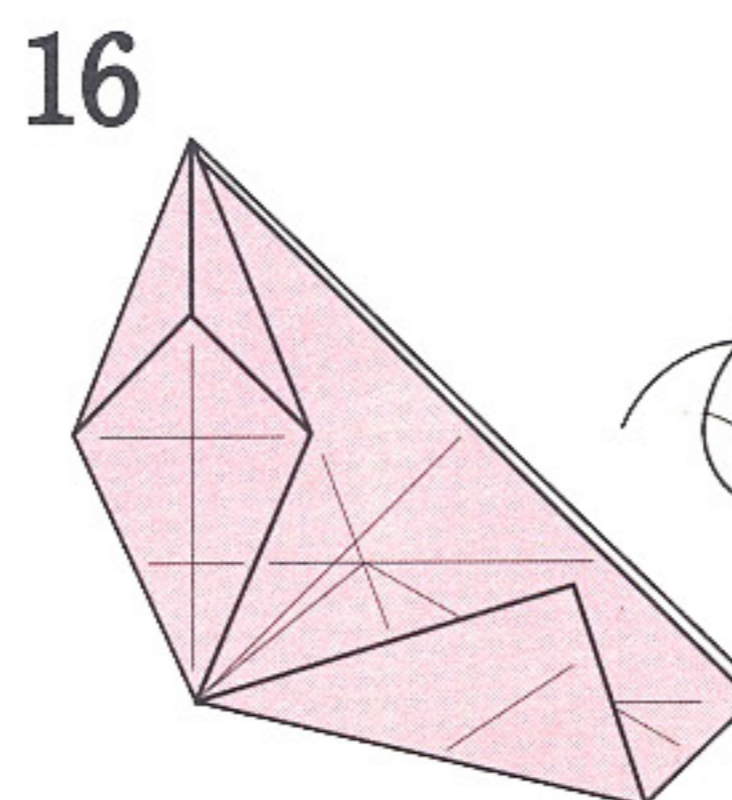
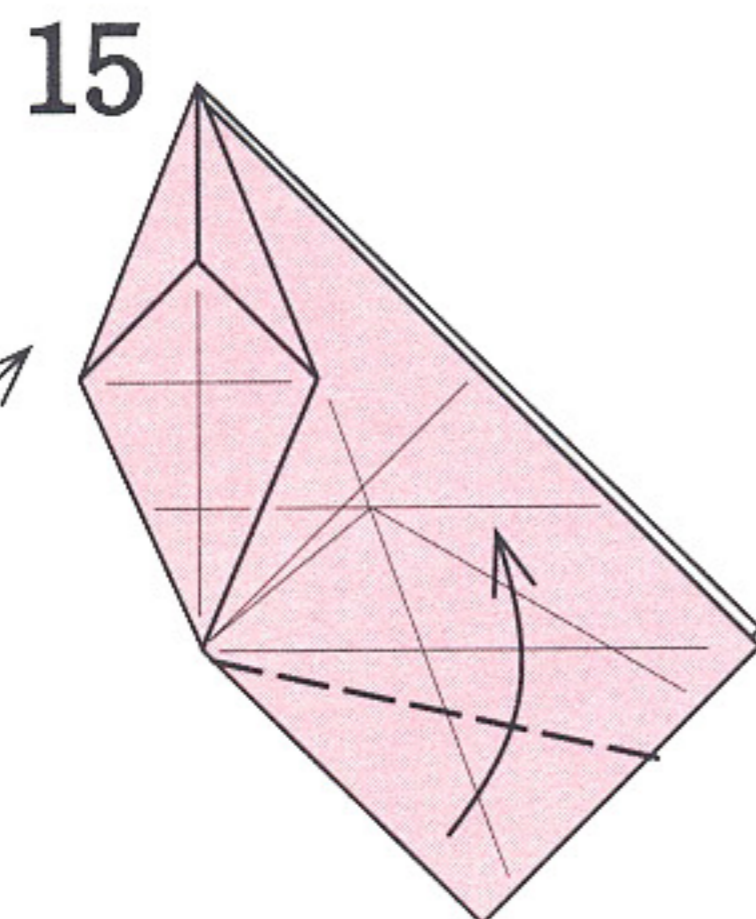
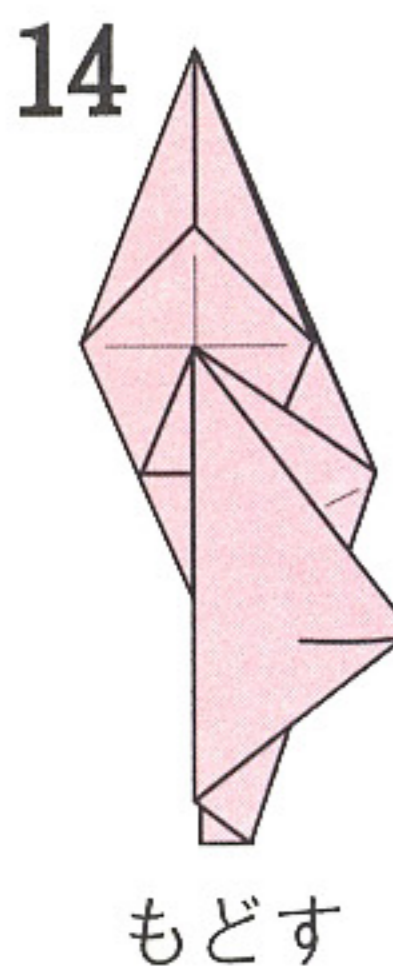

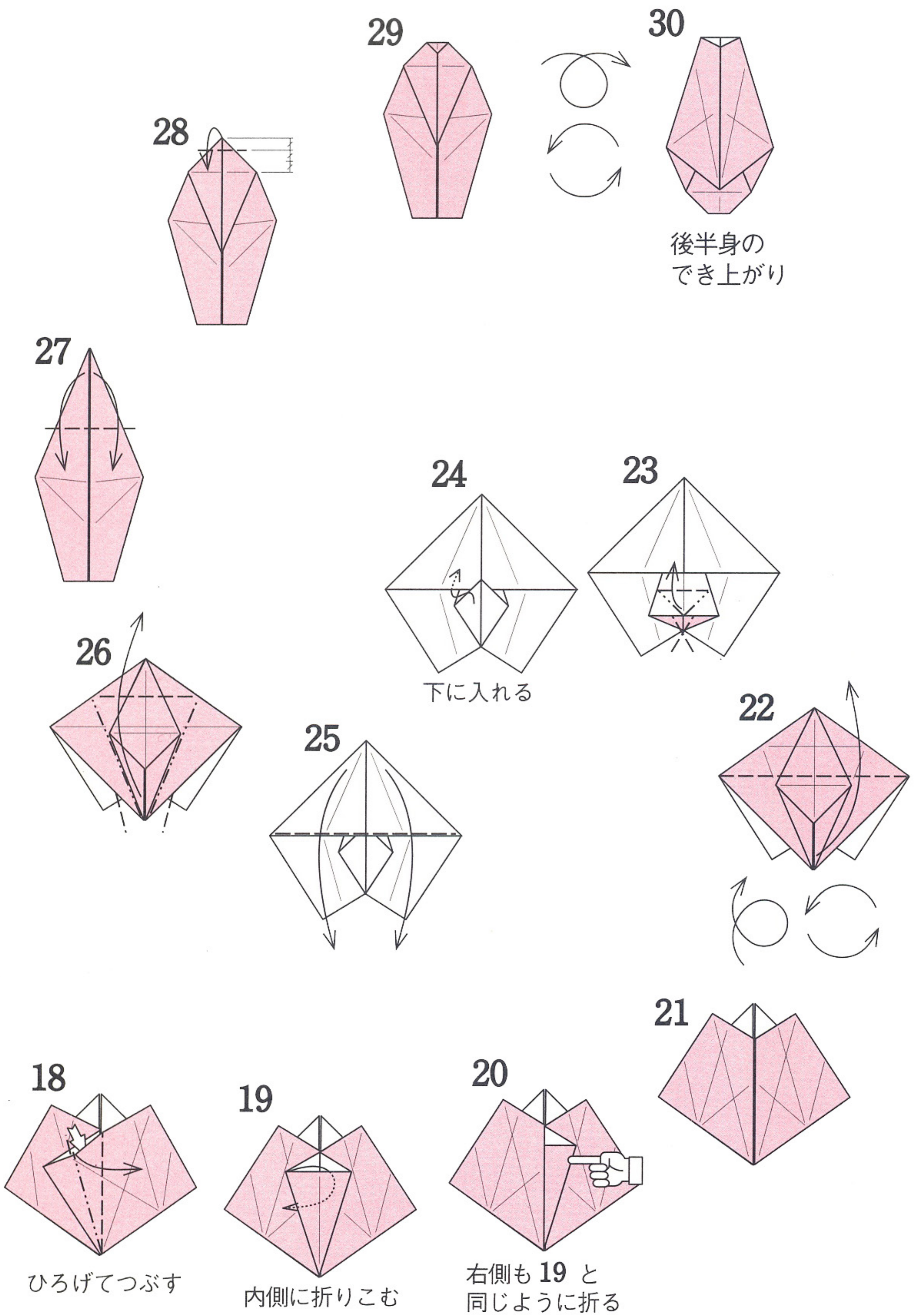

【組合わせ】

1

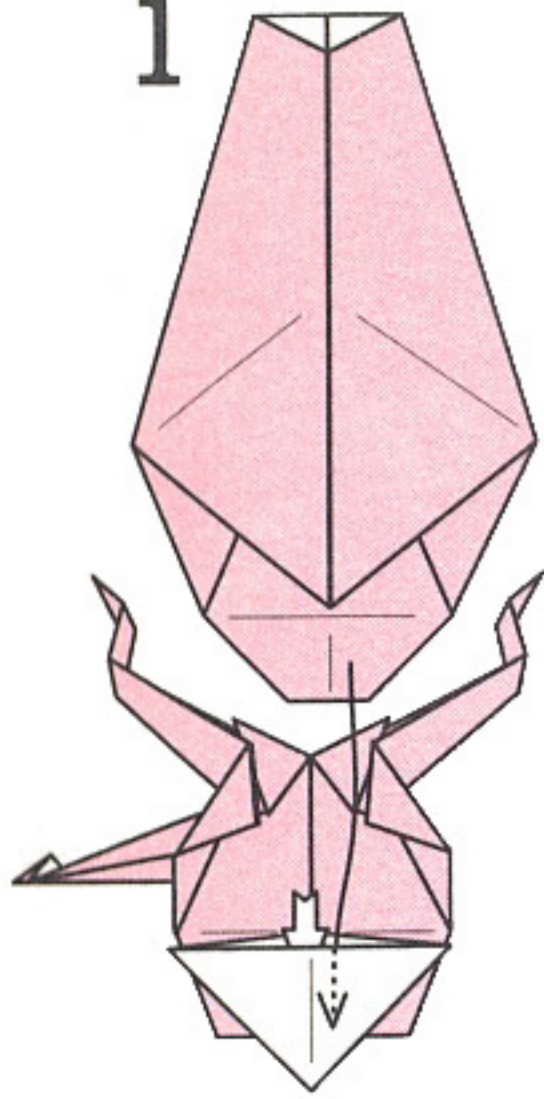

前半身に後半身を差しこむ

2

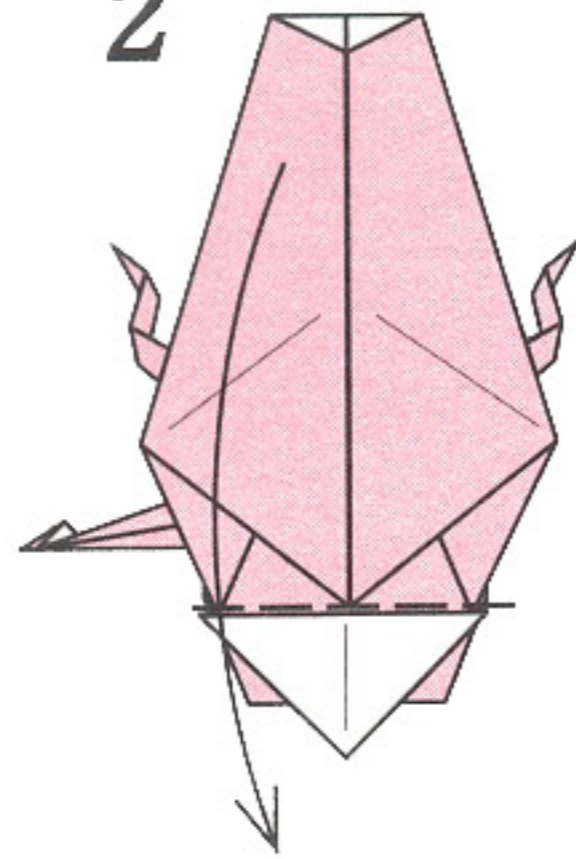

3

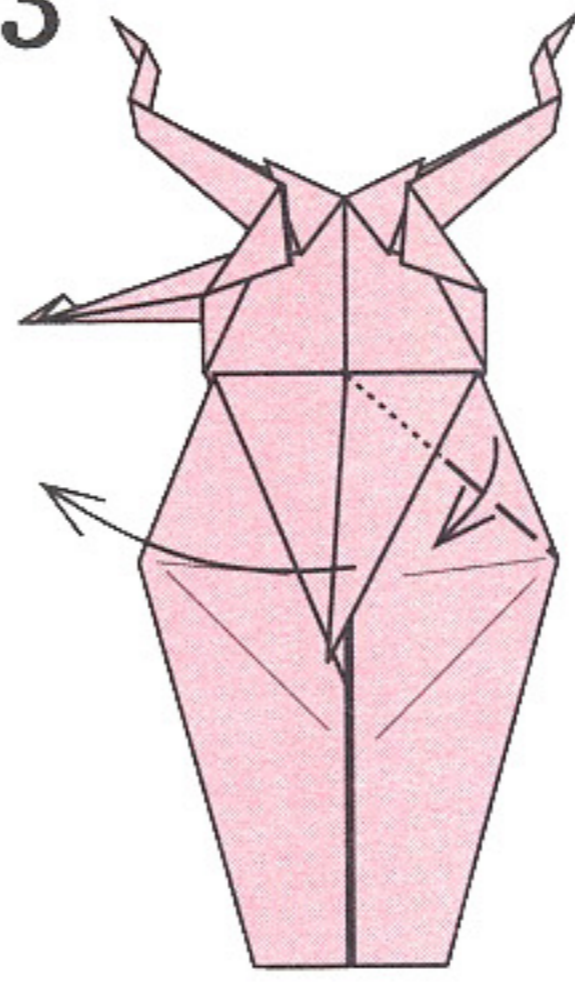

4

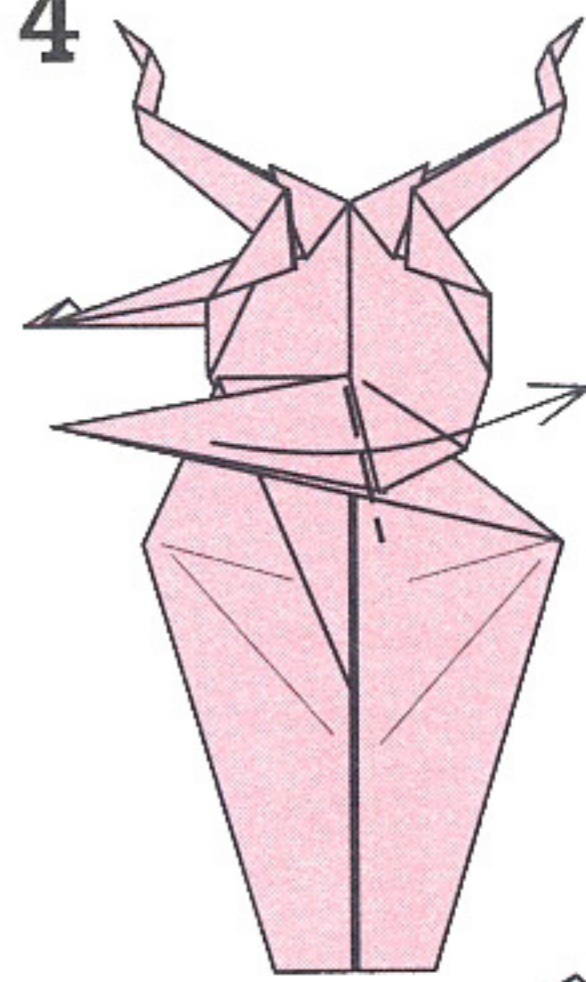

5

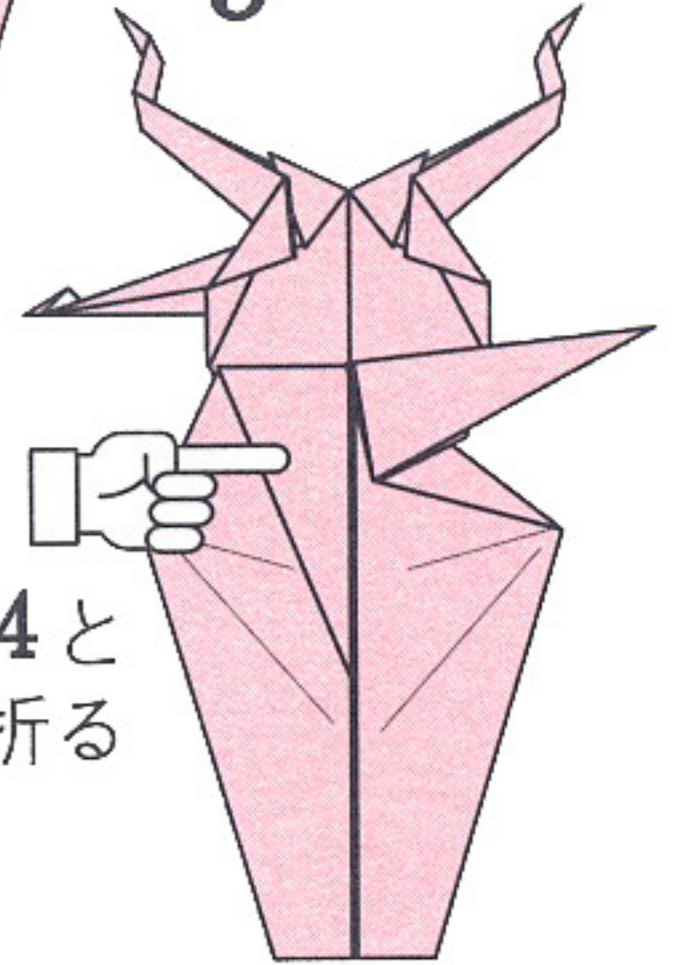

左側も3~4と同じように折る

10

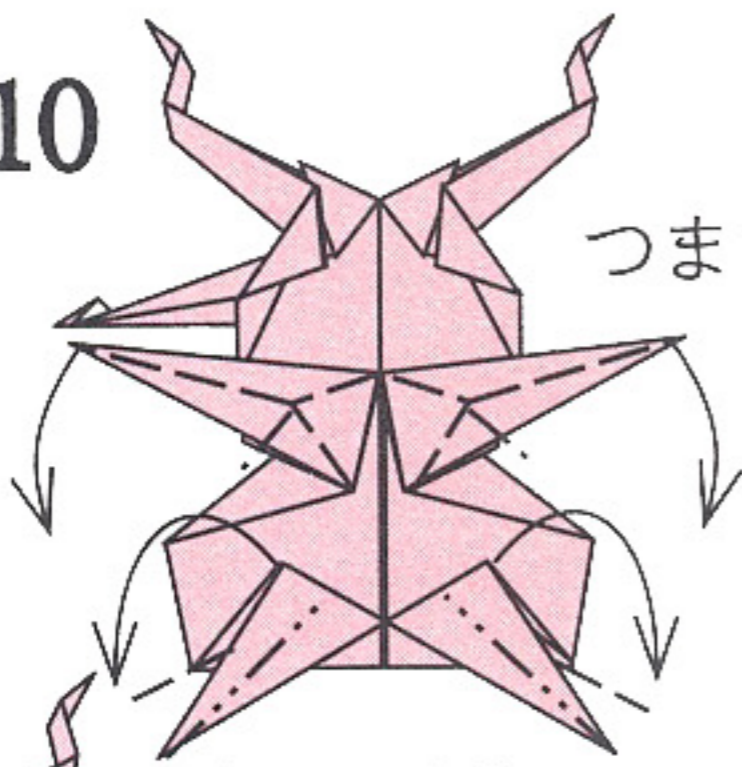

つまむように折る

9

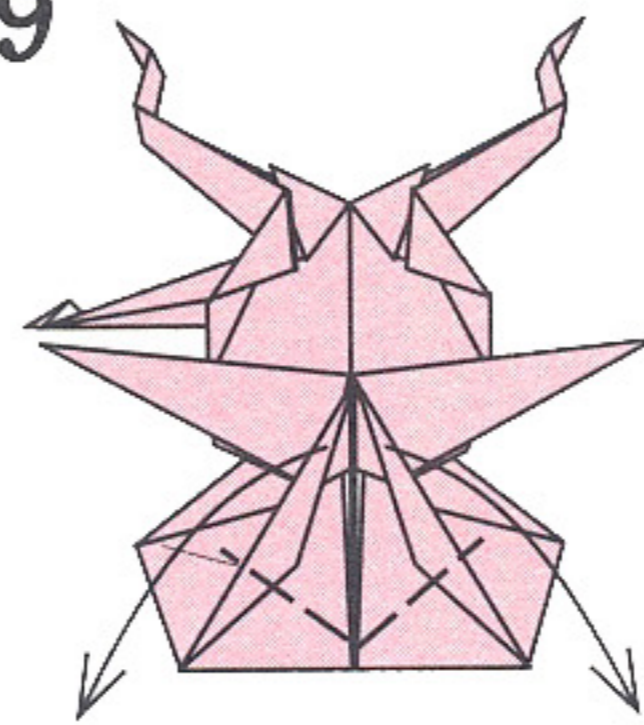

6

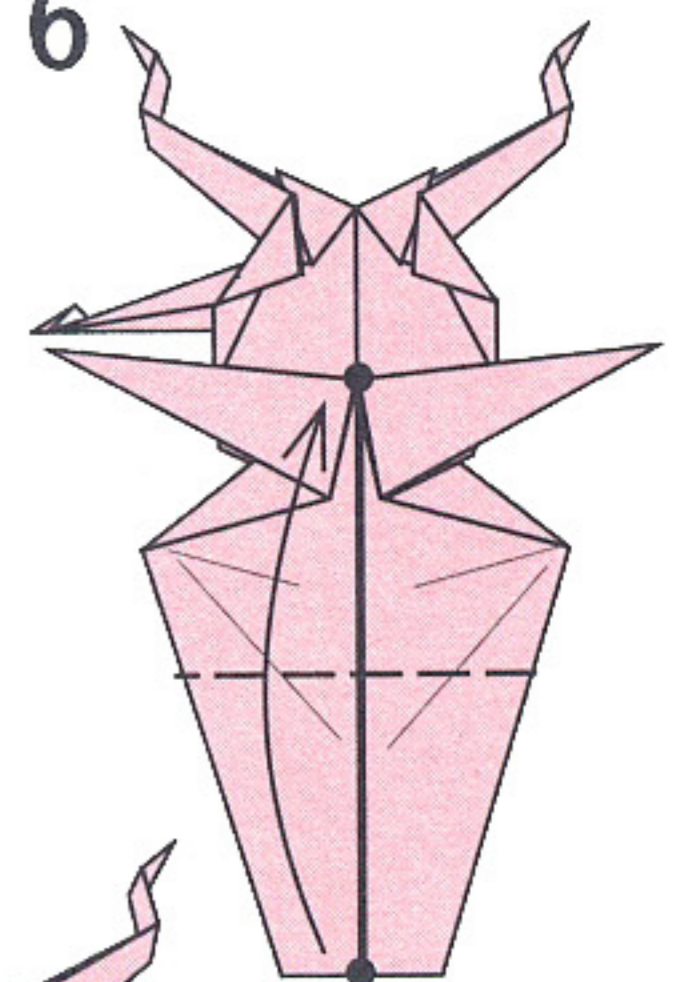

11

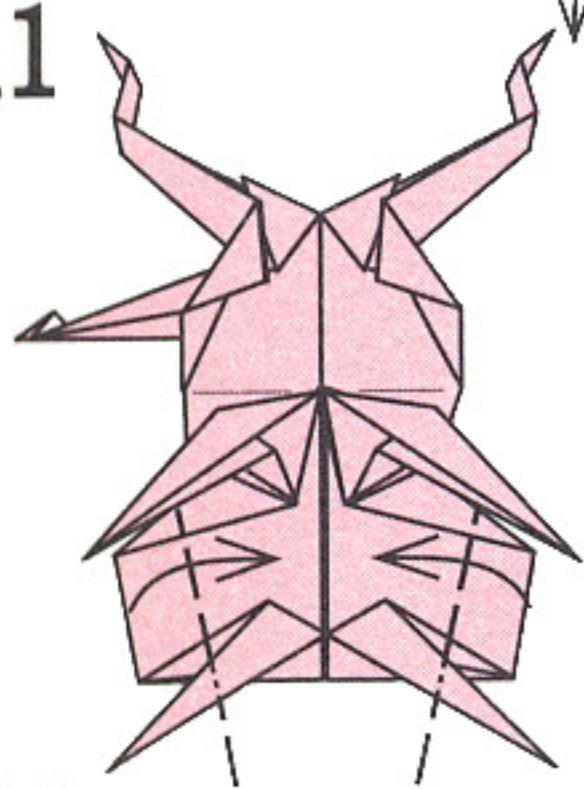

中わり折り

7

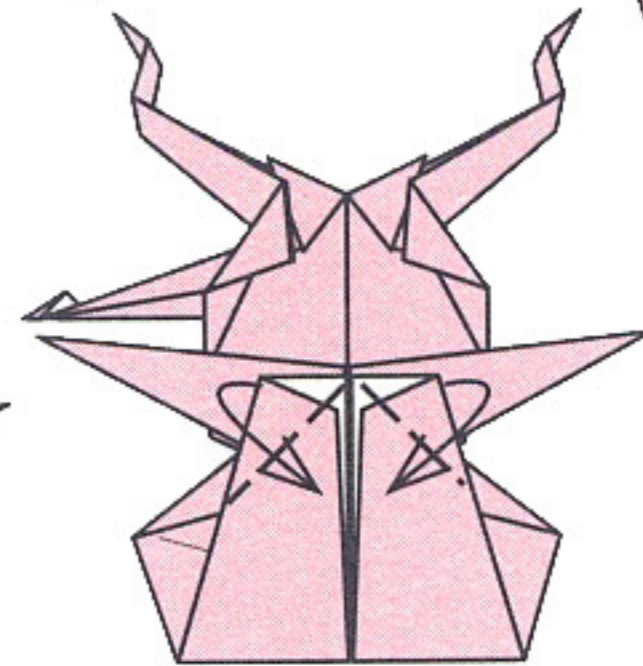

12

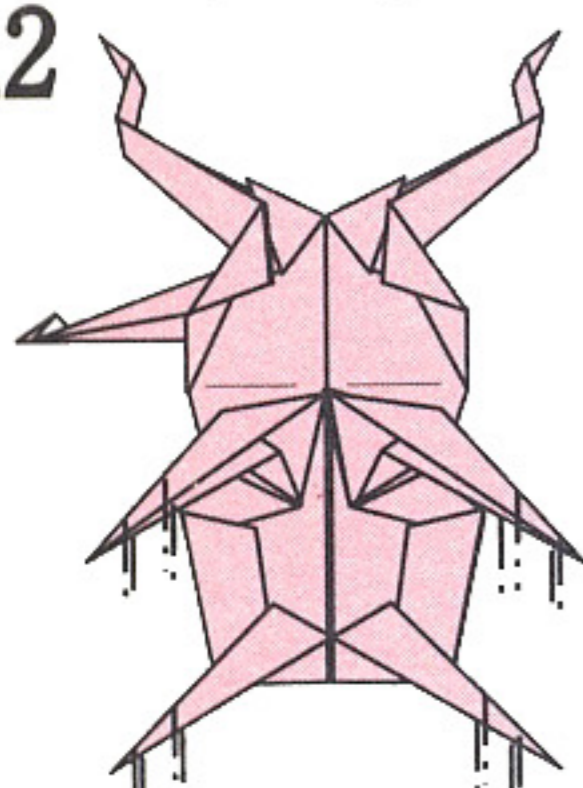

8

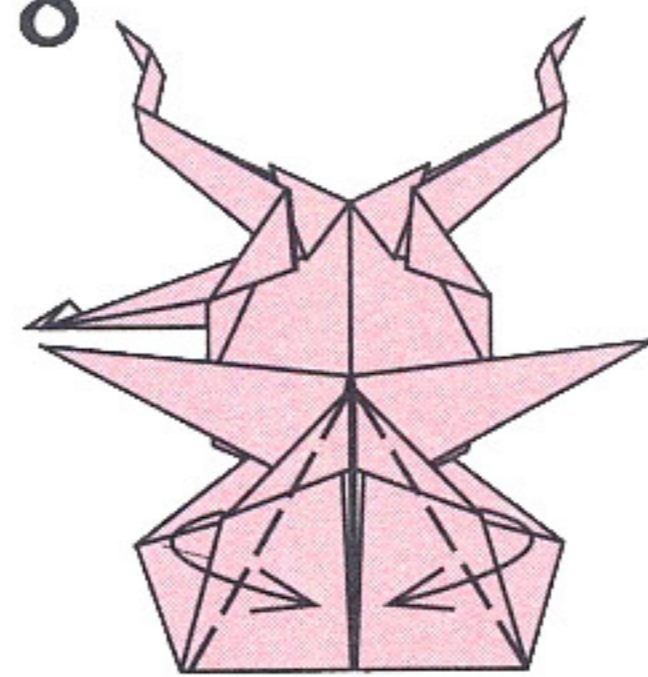

足を中わり折りで仕上げる

13

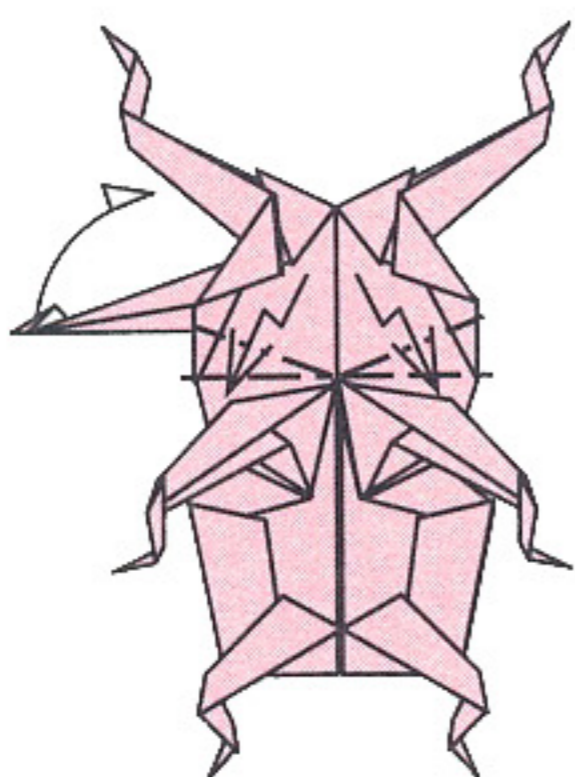

つのを立てる。同時に頭を段折りして立体感を出す

14

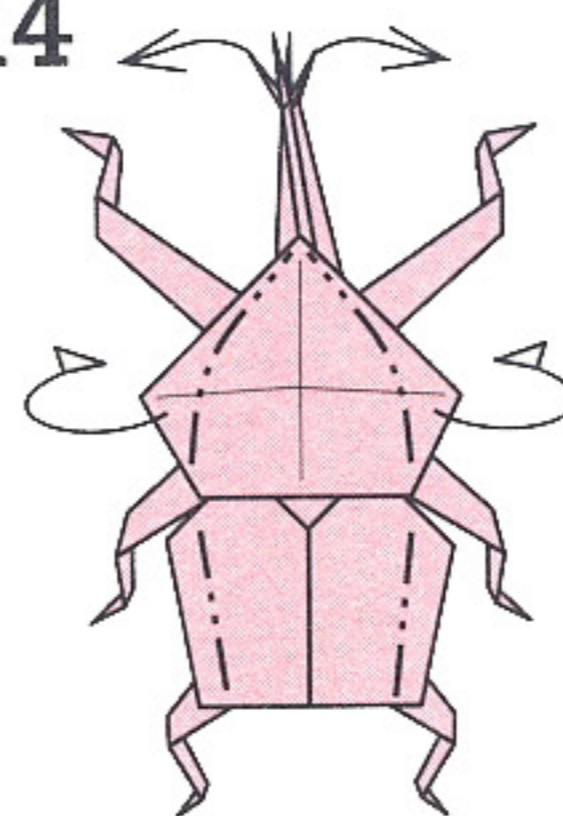

形を仕上げる

15

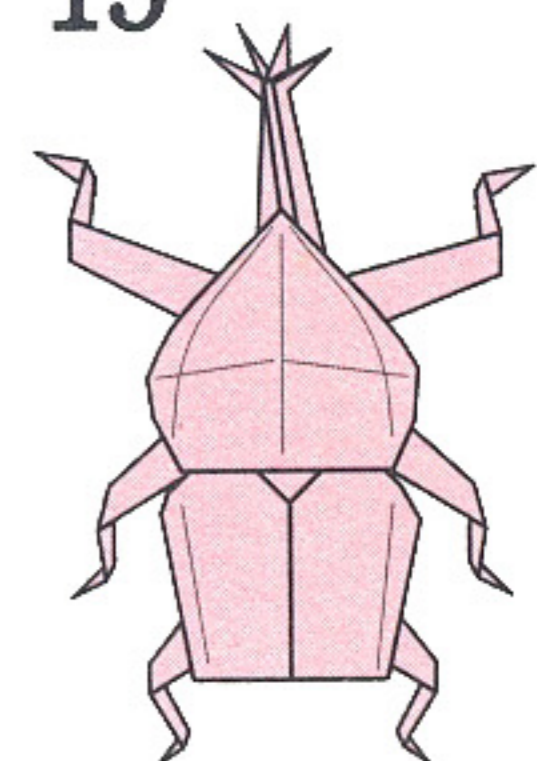

でき上がり

紙の販売店ガイド

名称	所在地	特色など
青山見本帖	東京都渋谷区神宮前5-46-10 TEL 03-3409-8931 営業 10:00～19:00 土・日・祝一休	紙の「竹尾」のショールームで、デザイナーやイラストレーター、それに紙の好きな人にとってはお馴染みの店。が、紙はあくまでも見本で、販売はしているが各品目につき一人2枚（四六判四つ切り）まで。
大阪見本帖	大阪府東大阪市高井田中1-1 TEL 06-785-2221 営業 9:00～17:30 土・日・祝一休	上と同じ「竹尾」直営のショールーム。こちらは、大きさが四六判全紙からで、枚数に制限はなく販売している。まとめて買うと多少安くなるかも。通信販売もしている。
王子 ペーパー ショップ	東京都中央区銀座3-7-12 TEL 03-3562-6200 営業 9:30～17:30 土・日・祝一休	新王子製紙のファンシーペーパー（特殊加工紙）のみを扱っている。全色揃っており、各品目ごとに用意されている見本帖は頼めば送ってくれる。紙は、四六判全紙1枚から販売している。
銀座・伊東屋	東京都中央区銀座2-7-15 TEL 03-3561-8311 営業 月～土10:00～19:00 日・祝 10:30～18:00	文具・画材の老舗。紙は、ITO-YA 2と3という建物で扱っており、和・洋紙合わせて3,000種を揃えている。販売は四六判全紙からで、1枚でもOK。また紙の種類や厚さ、色などがわかれば通信販売もしてくれる。
紙の温度	名古屋市熱田区神宮2-11-26 TEL 052-671-2110 営業 9:30～17:00 日・祝一休	国内産の和紙を中心に、それに関するグッズも揃えている。国内だけでなく、フランスやネパール、ブラジルなど外国の紙も扱っており、通信販売もしている。
ガレア 渋谷店	東京都渋谷区渋谷3-1-9 第2タナベビル1F TEL 03-3409-6637 営業 10:30～19:00 日・祝一休	国内はもとより、イギリス、ドイツ、フランスなどヨーロッパ各国のラッピングペーパーも扱っている。販売は1枚から受け、通信販売もしている（ただしカタログはない）。
シモジマ ギフト ラップ館	東京都台東区浅草橋1-18-10 TEL 03-3864-8812 営業 10:00～18:30 日・祝一休	ラッピングペーパー、リボンなどギフト用品の間屋なので、紙も10枚以上の単位で販売。シモジマ受注センター（TEL 03-3297-3941）では、カタログによる通信販売もしている。
シモジマ 大阪 心斎橋店	大阪市中央区北久宝寺町3-3-8 TEL 06-252-4361 営業 9:00～17:30 日・祝一休	上の「ギフトラップ館」と同じく、ラッピングペーパーが中心だが、和紙や千代紙なども扱っている。
ゆしまの 小林	東京都文京区湯島1-7-14 TEL 03-3811-4025 営業 9:00～17:00 日・祝一休	この工場で染められたいろいろな和紙や、オリジナルの折り紙など販売している。そのほか、折り紙教室や作品の展示コーナーなどもあり、建物全体が楽しい雰囲気にもなっている。
楽紙館	京都市中京区三条高倉 京都文化博物館1F TEL 075-251-0078 営業 10:00～19:30 第3水一休	手漉き和紙を中心に、洋紙や和紙工芸品などを扱う。若い人はもとより、年配者にも紙の美しさを楽しんでもらおうと、折り紙をはじめ各種コーナーが設けられ、店員が気軽に相談にのってくれる。
わがみ堂	東京都文京区白山4-33-6 TEL 03-3813-7117 営業 10:00～18:00 土・日・祝一休	全国各地の手漉き和紙を扱い、原則として、どの産地のものでも取りよせてもらえる。通信販売もしているが、枚数は10枚から。
折り紙 クラフト館	栃木県宇都宮市西川田町177-2 TEL 028-658-8311 営業 10:30～17:00 第5土・日・祝一休	江戸時代からの紙の老舗で、洋紙・和紙など紙全般が取り扱い商品であり、通信販売もしている。また、'96年に常設展示「折り紙・クラフト館」をオープン、折り紙の講習を受けることもできる。ホームページ http://www.kamichu.com/

◆ 折り紙の購入や通信販売を希望される方は、前もって各店に問合せをして下さい。

川畑文昭　かわはた　ふみあき

1957年　長野県に生まれる

1980年　岩手大学工学部機械工学第2学科卒業

1983年　日本折紙協会入会

1990年　`折紙探偵団` 参画

著　書　恐竜のおりがみ, 恐竜のおりがみ2,
空想おりがみ, 世界の野生動物, 世界の
空想動物

おもな創作分野は, 恐竜, 動物, 昆虫,
空想の動物など

現　在　トヨタ自動車(株)勤務

おりがみ　世界のカブトムシ

NDC 754.9

1997年7月18日　発　行

著　者　川　畑　文　昭

発　行　者　嶋　田　清三郎

発　行　所　株式会社　いしずえ

〒151 東京都渋谷区代々木1-28-16

宮島ビル502

電話 03-5350-0570

印　刷　東京美術紙工
製　本

© Fumiaki Kawahata 1997 Printed in Japan

検印省略

(本書掲載記事の無断転用を禁じます)

落丁・乱丁本は, お取り替えいたします

ISBN4-900747-17-3



いしずえの折り紙の本 (価格は本体価格 税別)

カルチャーサポート

暮らしを彩る 山の花おりがみ

桃谷好英 著 1262円

コマクサやクロユリ、ニッコウキスゲ、エーデルワイス、シナノキンバイ、ゴゼンタチバナ、イワギキョウなど、19種の高山植物を折る。それぞれの花についての解説も魅力。

カルチャーサポート

暮らしを彩る 野の花おりがみ

桃谷好英 著 1262円

ミヤコグサ、スミレ、スイカズラ、ハマヒルガオ、ネジバナ、ドクダミ、オダマキなど、身近な野の花18種を折る。それぞれの花についての簡明な解説も魅力。

カルチャーサポート

暮らしを彩る 遊々のおりがみ

布施知子 編 1262円

水を飲む鳥やお食事鳥、パタパタひよこ、ドールハウス、翼の生えたハート、サンタのくつと帽子、ウサギの入れ物、カエルの入れ物など、遊びどころ満載の折り紙の本。

カルチャーサポート

暮らしを彩る 折々のおりがみ

布施知子 編 1262円

お正月に使う「たとう」、おひな様のはし包み、雪をかぶったクリスマスツリー、かくし箱、つるのポチ袋、風船の貯金箱など四季折々の行事や習慣を楽しむ。外国の伝承作品も多数紹介。

カルチャーサポート

暮らしを彩る 楽々のおりがみ

布施知子 編 1262円

鶴やアヤメ、扇のはし袋とはし置き、レター・フォールドそして、スイセン、キキョウなどの季節の花、うちのネコ、白雪姫、宝船、雪の結晶など、楽しい折り紙41点を紹介。

カルチャーサポート

おりがみ 花 くす玉

桃谷好英 著 1262円

レンゲやシャクナゲ、ヤマモモ、アジサイ、キキョウ、サクラ、ブーゲンビリアなどで、「くす玉」を折る。また、一つだけで花の折り紙になるものもあり、いろいろ楽しめる。

ホビーサポート

やさしい 恐竜おりがみ

桃谷好英 著 1262円

チラノサウルスやステゴザウルス、トリケラトプス、テラノドンなど、いま子供達に大人気の恐竜を折り紙で再現。ほとんどが「ツル」の折り方が基本になっているので、やさしく折れる。

ホビーサポート

おりがみ 世界の野生動物

川畑文昭 著 1262円

サイやヘラジカ、ジャコウウシ、ヌー、ガゼル、アリクイ、バッファロー、バイソン、ゴリラ、パンダ、シロクマなど、大自然の中に生きる野生動物の躍動感あふれる姿を、折り紙で表現。

ホビーサポート

おりがみ 世界の空想動物

川畑文昭 著 1300円

日本の鬼や天狗、河童、そして外国のペガサスやケンタウルス、スフィンクス、人魚、ドラゴンなど、世界の空想動物16種を紹介する。初心者にも折れるよう、折り方を工夫した。

カルチャーサポート

おりがみ 日本 花の旅

桃谷好英 著 1340円

あなたの県の花を折ってみませんか——北海道のハマナス、群馬県のレンゲツツジ、石川県のクロユリ、島根県のボタン、香川県のオリーブ、沖縄県のデイゴなど全国の都道府県の花を折る

カルチャーサポート

おりがみ 日本 の 野 鳥

桃谷好英 著 1340円

あなたの県の鳥を折ってみませんか——北海道のタンチョウ、青森県のハクチョウ、岩手県のキジ、そして鹿児島県のルリカケス、沖縄県のノグチゲラまで、全国の都道府県の鳥を折る。

卡迷 04-3750411

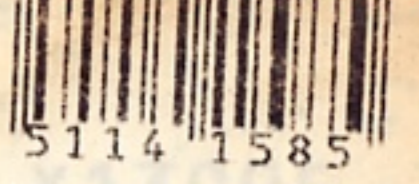

ISBN4-900747-17-3 C83 #3018 世界甲蟲 \$650

④ 新光三越

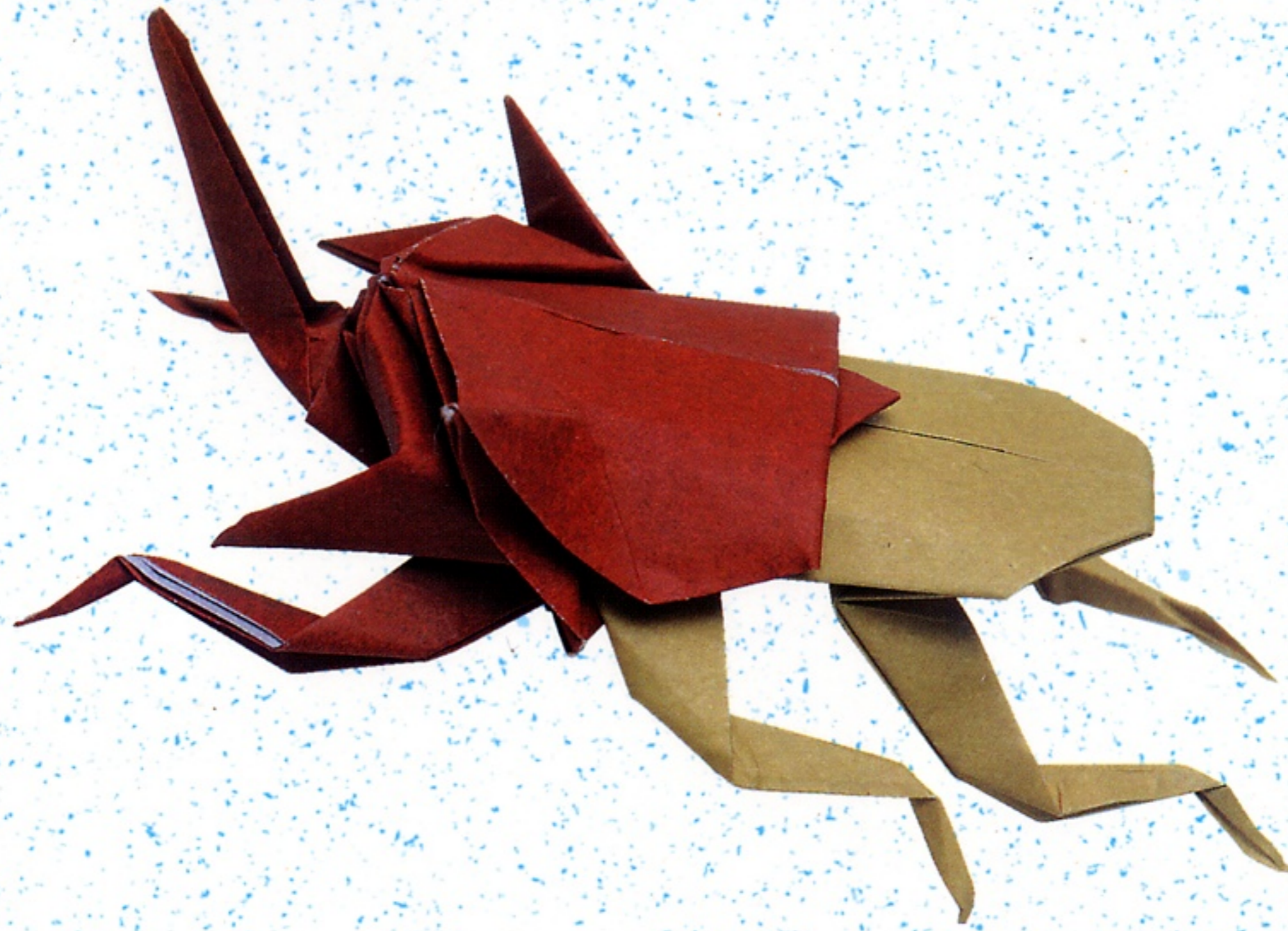

ホビー
サポート

定価

本体 1300円 (税別)



いしずえ