

GALLITO

ROOSTER

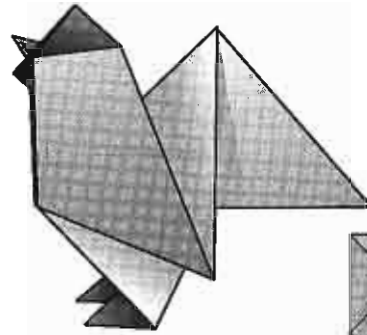

Exigencia/Difficulty
 Técnica / Technical: +
 Interpretativa / Artistic: +

Interpretación favorita del autor:

Este es probablemente el modelo más simple del libro pero no por eso el menos importante. Al contrario, componer modelos sencillos es uno de los desafíos más grandes para un compositor. El problema a resolver aquí puede ser captar al gallito con unos pocos dobleces y con una secuencia de doblado elegante que llame la atención del doblador. Para el gallito me gusta los papeles clásicos de origami de 15 X 15 cm.

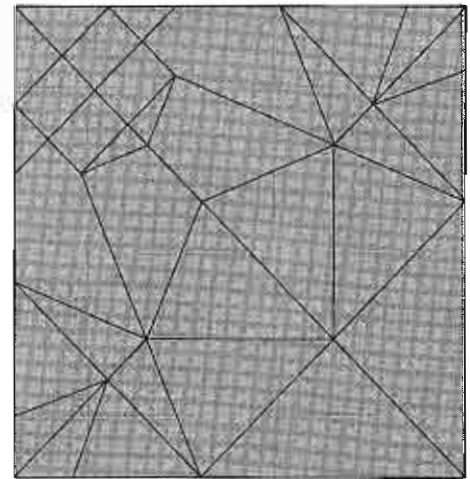

Author's favorite interpretation:

This is probably the simplest model in the book but not the least important. Composing simple models is one of the greatest challenges for the designer. The problem here is to capture the feel of the rooster in a few folds and with an elegant sequence to catch the folder's attention. For the Rooster I like to use standard 15 x 15 cm origami paper.

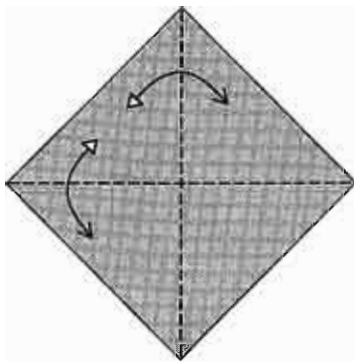
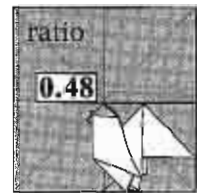

1. Doblar y desdoblar las diagonales.
Fold and unfold the diagonals.

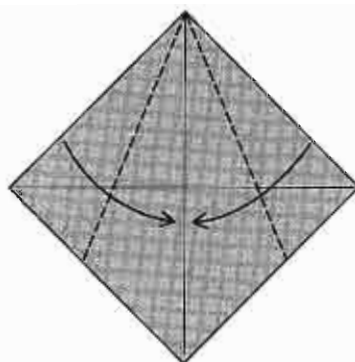

2. Doblar los bordes a la línea media.
Fold the edges to the centre line.

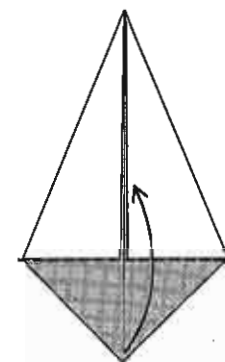

3. Doblar la esquina hacia arriba.
Fold the corner up.

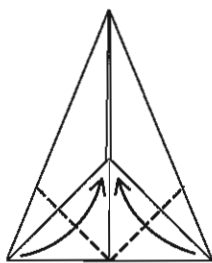

4. Doblar las dos puntas al medio.
Fold the two corners to the middle.

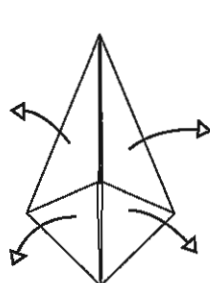

5. Desdoblar todo.
Unfold everything.

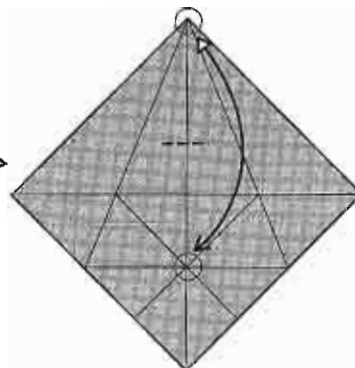

6. Doblar y desdoblar la esquina hasta la marca.
Pinch the paper by folding as shown.

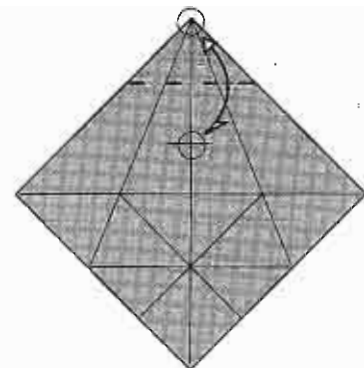

7. Doblar y desdoblar la esquina hasta la marca recién hecha.
Fold and unfold the corner to the pinch mark.

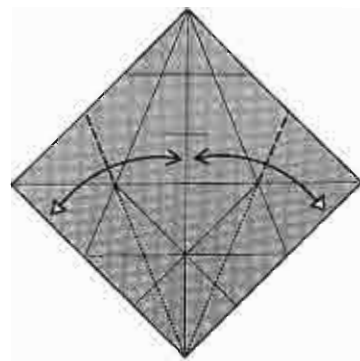

8. Marcar doblando los bordes al medio.
Crease where shown by folding
the edges to the centre.

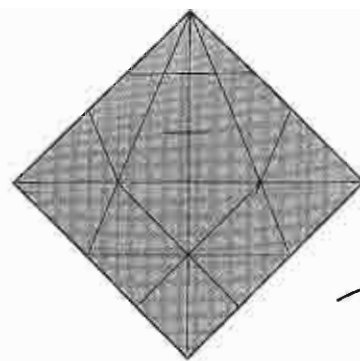

9. Dar vuelta.
Turn over.

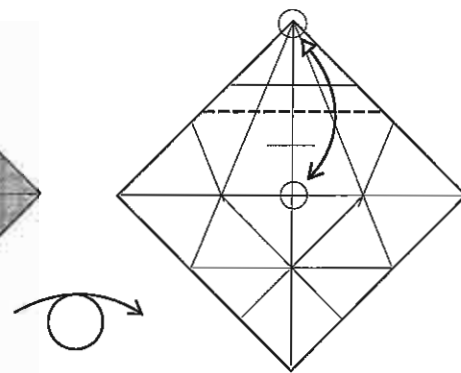

10. Marcar doblando la esquina al centro.
Crease by folding the corner to the centre.

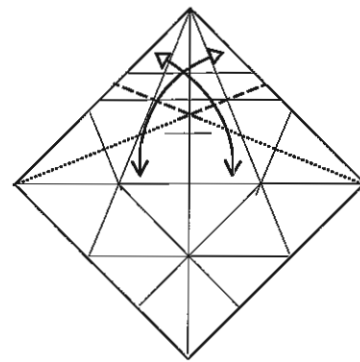

11. Marcar doblando los bordes a la diagonal.
Crease where shown by folding the edges to
the diagonal.

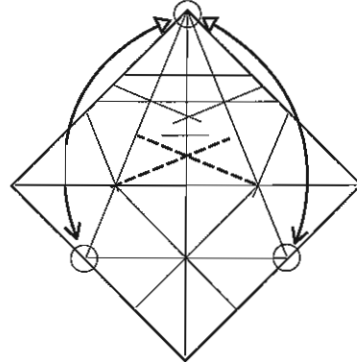

12. Marcar doblando de punto a
punto en dos direcciones.
Using the reference points,
crease only where indicated.

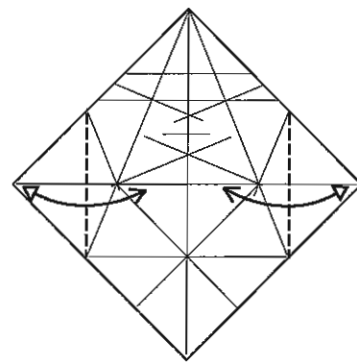

13. Doblar y desdoblar.
Fold and unfold.

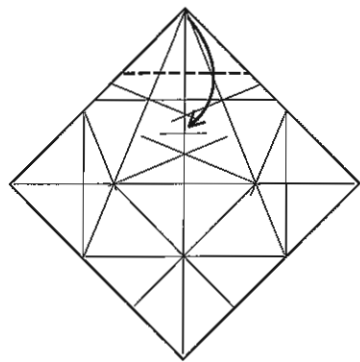

14. Doblar como en el paso 7.
Fold on the crease from step 7.

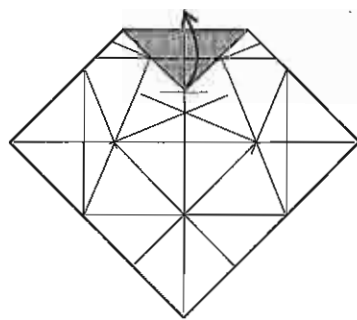

15. Doblar siguiendo una marca detrás.
Fold following the crease beneath.

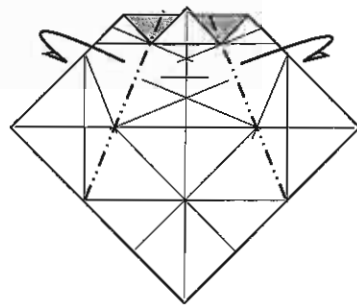

16. Doblar los bordes atrás.
Mountain-fold the edges behind.

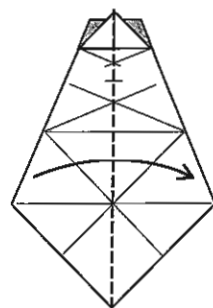

16. Doblar al medio.
Fold in half.

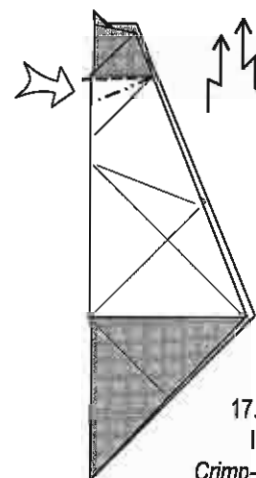

17. Doblar escalonado,
las marcas existen.
Crimp-fold on existing creases.

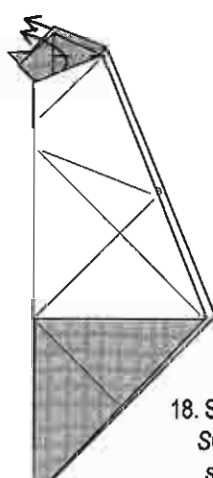

18. Sacar el papel atrapado.
Swivel-fold, pulling out
some trapped paper.

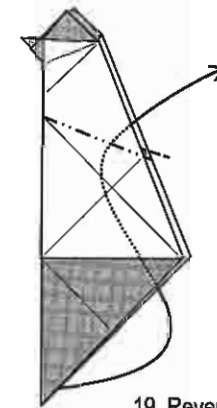

19. Revertir todas las capas juntas.
Reverse-fold all layers.

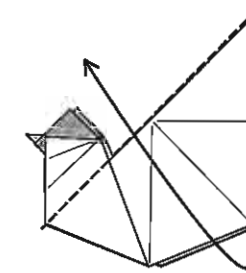

20. Abrir.
Open.

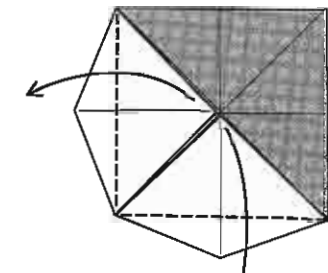

21. Doblar las puntas usando
marcas existentes.
Fold the corners on existing creases.

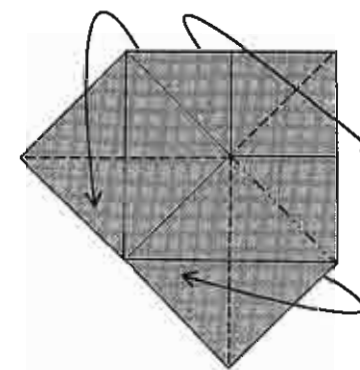

22. Formar una oreja de conejo
Make a rabbit ear.

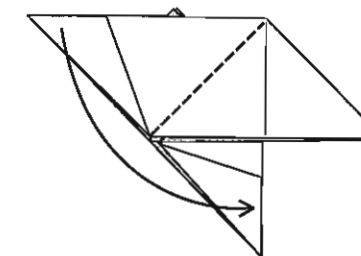

23. Cerrar.
Close.

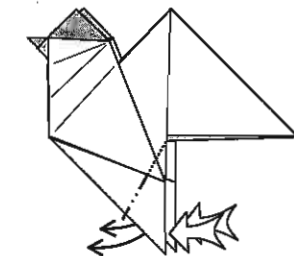

24. Revertir para formar las patas.
Reverse-fold to make feet.

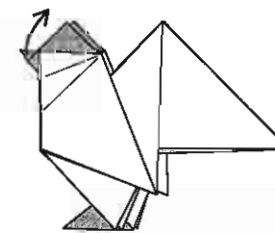

25. Deslizar el pico un poco hacia arriba.
Slide the beak up a bit.

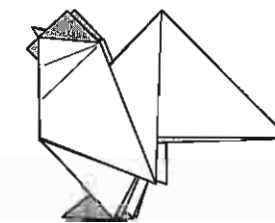

26

PINGÜINO SALIENDO DEL CASCARON

HATCHING PENGUIN

Exigencia/Difficulty
Técnica/Technical: ++
Interpretativa/Artistic: ++

Interpretación favorita del autor:

Papel metalizado de unos 20 cm de lado.

Este modelo lo hice pensando en mi sobrino Manuel.

Varios de los pasos tienen proporciones estimadas, pero el modelo es suficientemente sencillo y claro como para que esto no represente un problema.

Author's favourite interpretation:

Metal foil paper, 20 cm square.

I made this model with my nephew Manuel in mind.

Several steps have estimated proportions and references but the model is simple and straightforward enough for this not to be a problem.

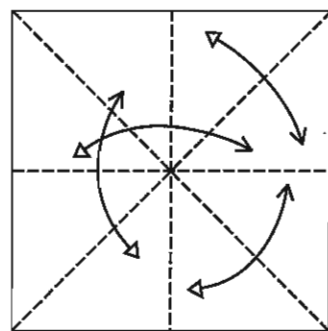
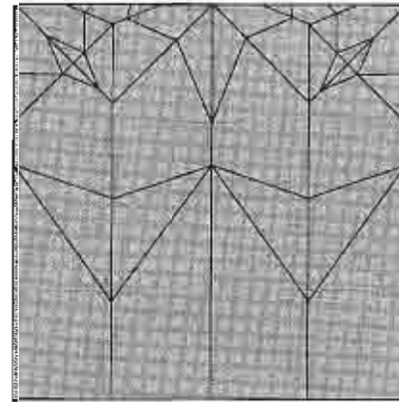
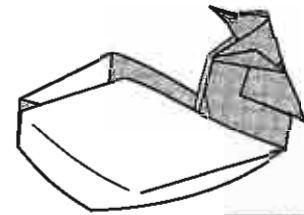

1. Doblar y desdoblar al medio en los cuatro sentidos.
Fold and unfold in half in four directions.

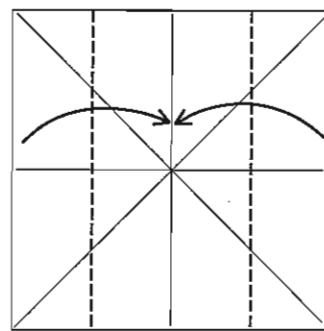

2. Doblar los bordes al medio.
Fold the edges to the middle.

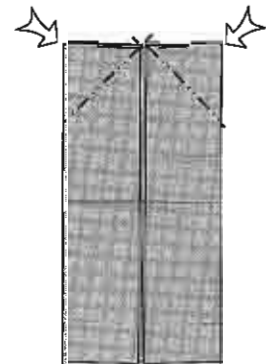

3. Revertir dos esquinas.
Reverse-fold two corners.

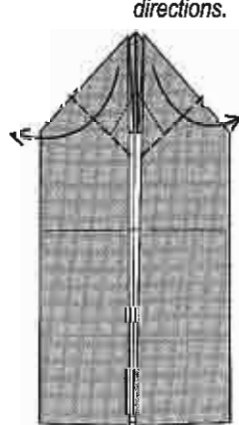

4. Doblar las puntas de manera que sobresalgan de los bordes.
Fold the points down so that they go beyond the edges.

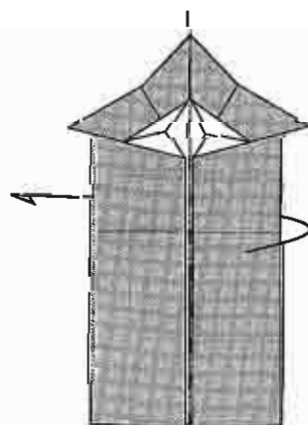

5. Doblar en monte al medio.
Mountain-fold in half.

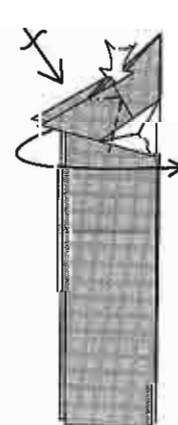

6. Doblar las puntas hacia la derecha aplastando una esquina.
Fold the points to the right, squashing the top corner.

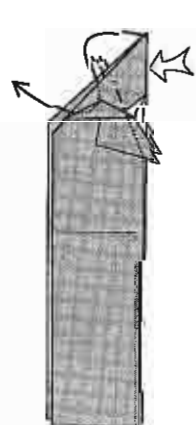

7. Revertir la punta central.
Reverse-fold the central point.

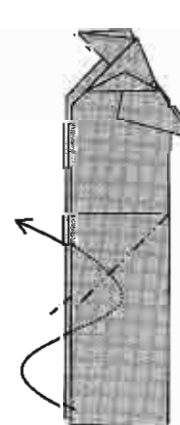

8. Revertir la parte de abajo.
Reverse-fold the lower half.

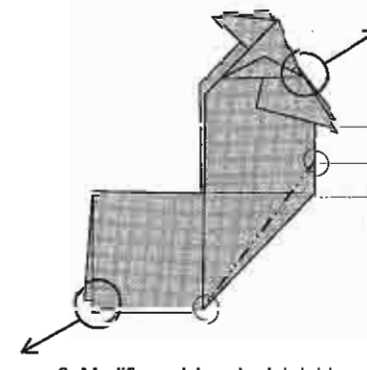

9. Modificar el ángulo del doblé anterior según las referencias.
Adjust the angle of the previous fold as shown.

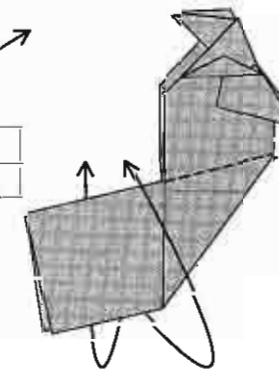

10. Doblar en valle las dos mitades.
Fold the two halves up.

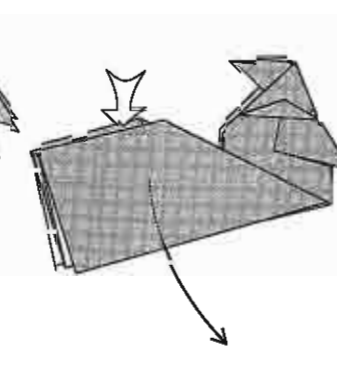

11. Hundir la mitad más cercana cambiándole el color.
Sink the nearest half, changing its colour.

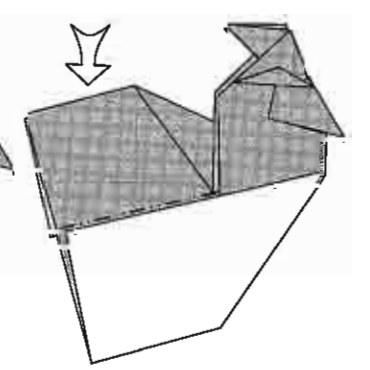

12. Repetir la maniobra en la otra mitad.
Repeat on the other half.

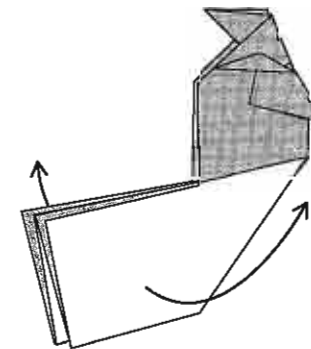

13. Abrir las dos mitades.
Open the two halves.

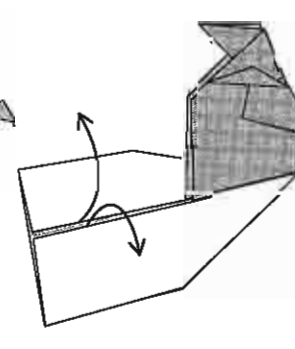

14. Abrir el papel.
Open up the paper.

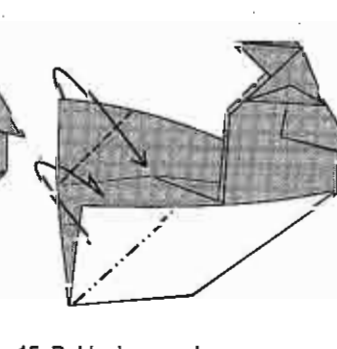

15. Doblar las esquinas hacia adentro.
Fold in the corners.

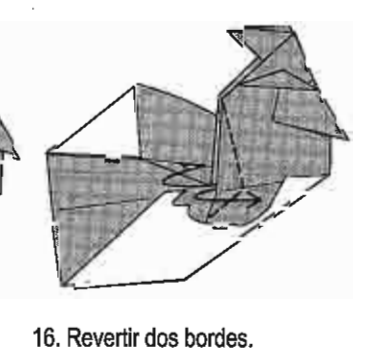

16. Revertir dos bordes. Estos dobleces quedan ocultos.
Reverse-fold two edges. These folds are hidden.

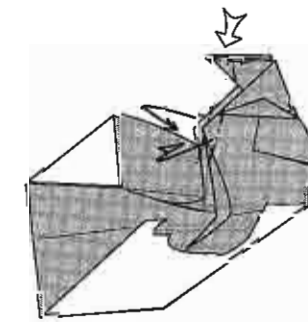

17. Doblar el pecho hacia adentro. Esto va a trancar los dobleces anteriores. Formar el pico.
Fold some of the chest in. This will lock the previous folds in place. Pinch the beak.

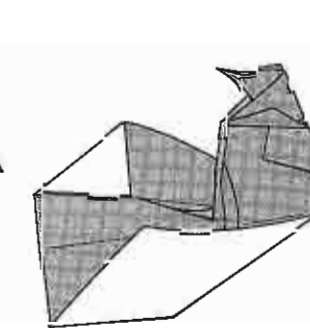

18. Mirar desde abajo.
Look from beneath.

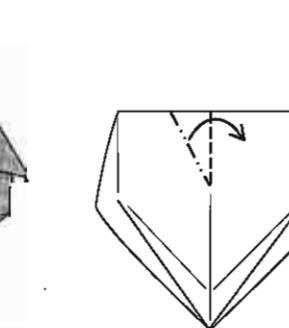

19. Hacer un doblé escalonado para dar forma al borde del huevo.
Pleat-fold to shape the edge of the egg.

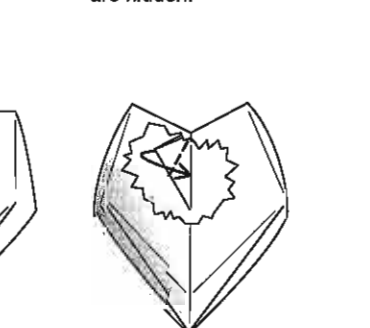

20. Trancar el doblé anterior.
Lock the previous fold.

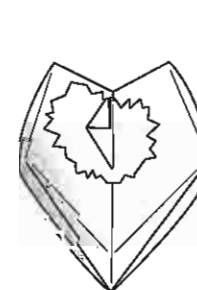

21. Así.
Like this.



22. Mirar de lado.
Look from the side.

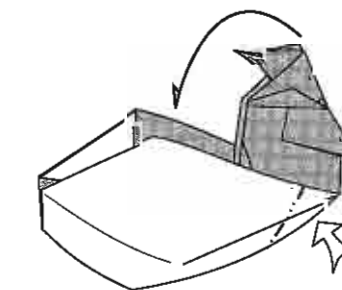

23. Empujar el pingüino hacia adentro y cerrar el huevo.
Push the penguin in, closing the egg.

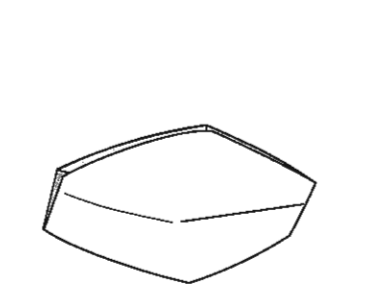

24. ¡Revertir el paso 23!
Reverse step 23!

CACHORRO PUPPY

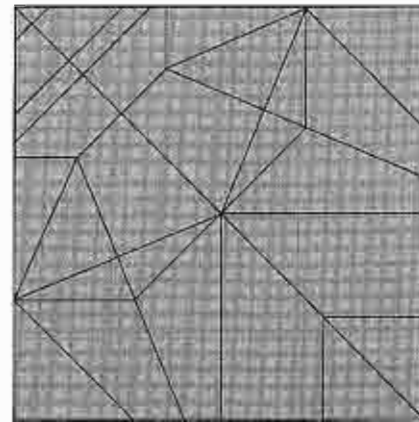
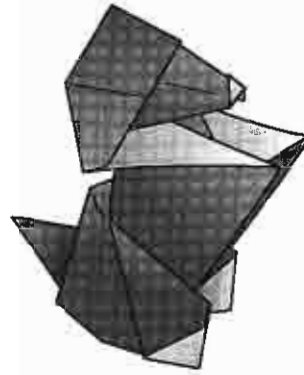

Exigencia / Difficulty
Técnica / Technical: +
Interpretativa / Artistic: +

Interpretación favorita del autor:

Papeles de origami de dos colores para destacar el cambio de color, aunque lo he doblado en húmedo con un papel de acuarela con buenos resultados. Las miniaturas de 10 x 10 cm quedan muy bien pero las de 20 x 20 cm también son muy bonitas y más fáciles de manejar. Tengo un cachorro plano bajo un vidrio con el doblez del paso 24 llevado hasta arriba para evitar darle volumen. Los pasos 12 y 17 han ofrecido cierta resistencia a dobladores menos experimentados por lo que incluí pasos intermedios.

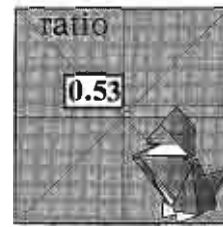

Author's favourite interpretation:

Dual colour origami paper to emphasise the colour change, but I have also tried it wet-folded with watercolour paper with good results. Miniatures from 10 x 10 cm are very nice but 20 x 20 cm works nicely too and is easier to handle. I have a flat folded puppy under glass for which step 24 has to be taken all the way up to avoid rounding the model. Steps 12 and 17 were a bit hard for beginners so I added intermediate steps.

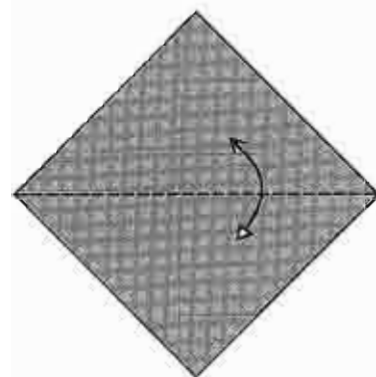

1. Doblar y desdoblar la diagonal.
Fold and unfold the diagonal.

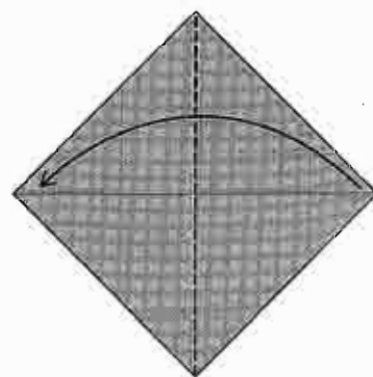

2. Doblar en valle verticalmente.
Valley-fold vertically.

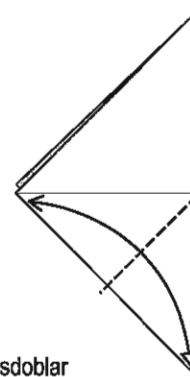

3. Doblar y desdoblar una esquina.
Fold and unfold a corner.

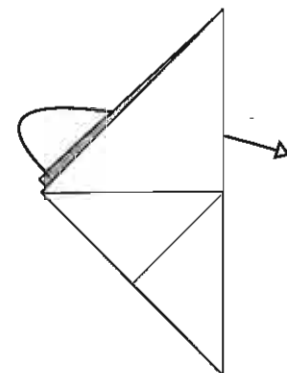

4. Desdoblar dejando el lado blanco hacia arriba.
Unfold leaving the white side up.

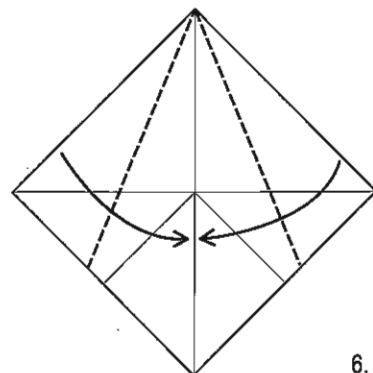

5. Doblar los bordes al centro.
Fold the edges to the centre.

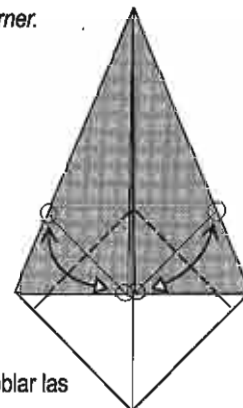

6. Doblar y desdoblar las esquinas hasta las marcas.
Fold and unfold each corner to the reference point.

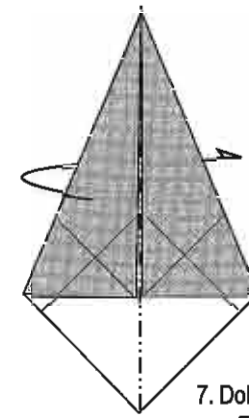

7. Doblar a la mitad.
Fold in half.

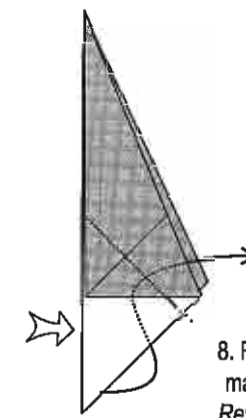

8. Revertir sobre la marca del paso 3.
Reverse-fold using the crease from step 3.

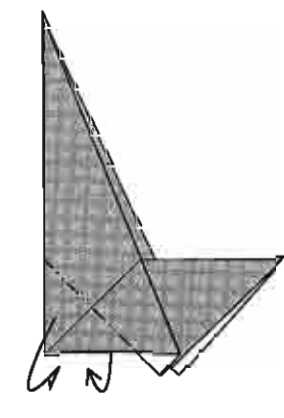

9. Doblar dos aletas hacia adentro.
Fold two flaps inwards.

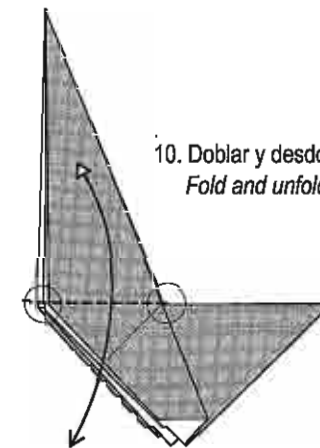

10. Doblar y desdoblar.
Fold and unfold.

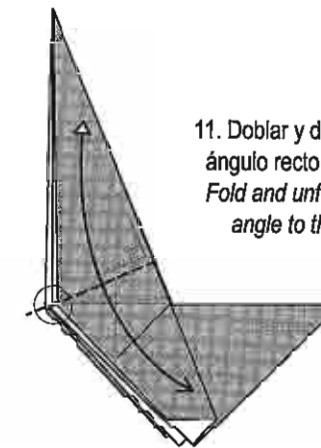

11. Doblar y desdoblar en ángulo recto del borde.
Fold and unfold at right angle to the edge.

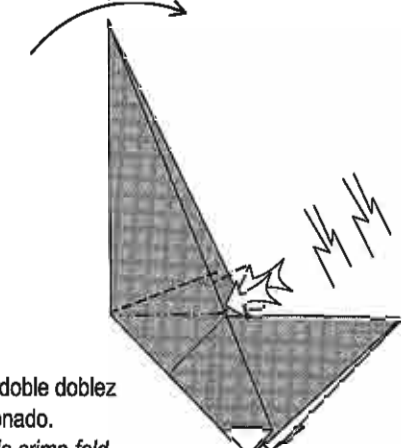

12. Hacer un doble doblez escalonado.
Make a double crimp fold.

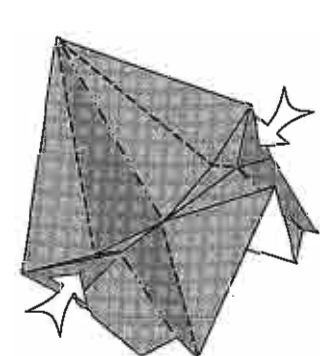

13. Un paso intermedio. Se muestra la dirección de los dobleces principales.
An intermediate step. The direction of the main folds is shown.

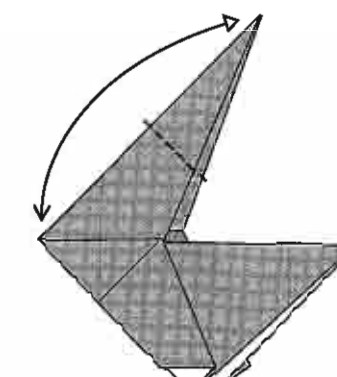

14. Doblar y desdoblar la punta a la mitad.
Fold and unfold the point in half.

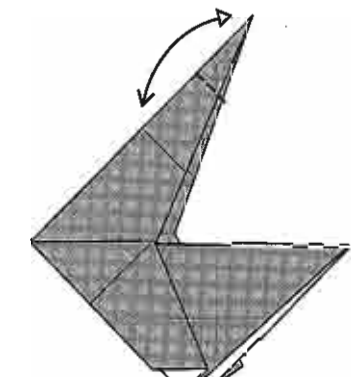

15. Doblar y desdoblar hasta la marca.
Fold and unfold to the crease.

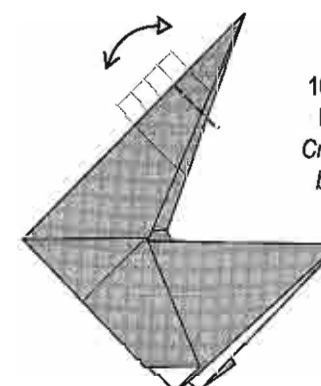

16. Marcar una cuarta parte de la distancia entre las marcas.
Crease a quarter of the distance between the existing creases.

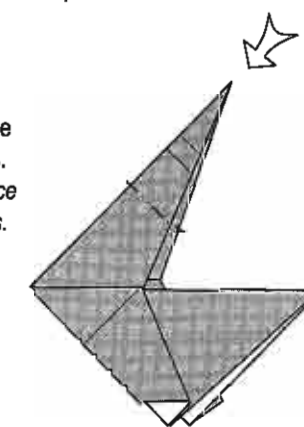

17. Hundir hasta la marca del paso 14.
El próximo paso muestra otra vista de esta maniobra.
Sink at the crease of step 14.
The next step shows another view of the same move.

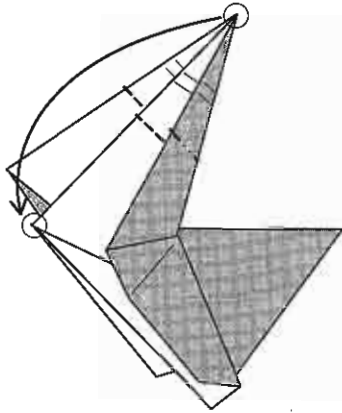

18. Paso intermedio. Se debe abrir la aleta de adelante y doblar la punta hasta abajo.
Intermediate step. The flap has to be opened and the point folded all the way down.

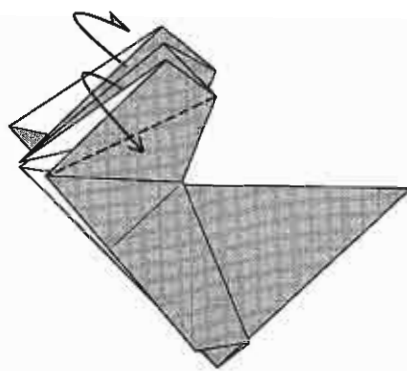

19. Abrir la aleta hacia los dos lados.
Open the flap on both sides.

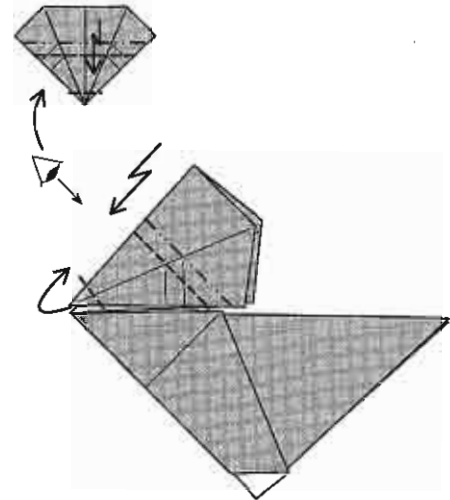

20. Hacer un doblez escalonado usando marcas de los pasos 15 y 16.
 Doblar la nariz
Pleat-fold using the creases of steps 15 and 16. Valley-fold the nose up.

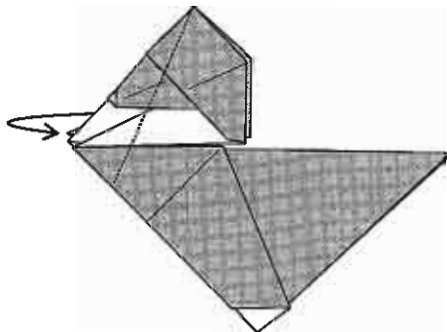

21. Doblar el borde central entre las patas tanto como se pueda.
Fold the central edge between the legs as far as it will go. Follow the dotted line for this.

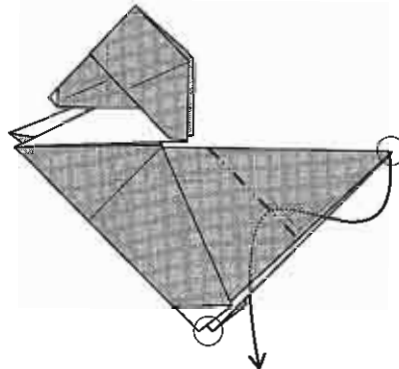

22. Revertir en ángulo recto del borde.
Reverse-fold at right angles to the edge.

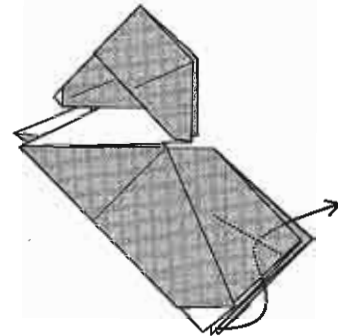

23. Revertir la cola hacia afuera.
Reverse-fold the tail out.

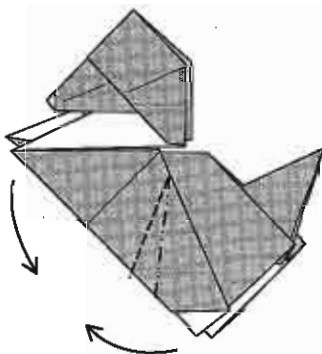

24. Hacer un doblez escalonado dando volumen al cuerpo.
Crimp-fold to round the body.

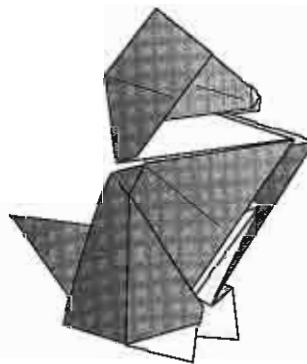

PALOMA DE LA PAZ

PEACE DOVE

Para Paloma

Exigencia / Difficulty

Técnica / Technical: ++

Interpretativa / Artistic: ++

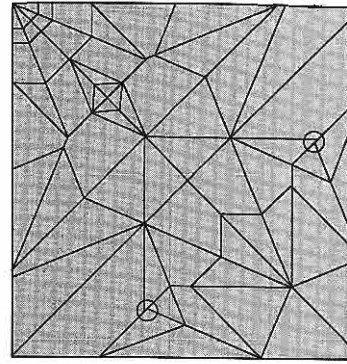
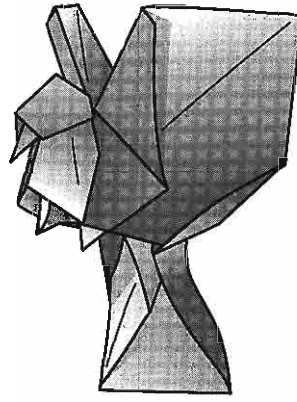

Interpretación favorita del autor:

Papel blanco texturado o chiyogami de 15 x 15 cm doblado en seco. Las palomas se pueden colgar de un hilo buscando el centro de equilibrio en la espalda o se enganchan con las patas y la cola en el borde de la pantalla de una lámpara.

Los pequeños círculos en el "CP" marcan dos nodos cuyas líneas casi coinciden.

Estos puntos son los que van a generar la tensión para curvar las alas en los paso 23 y 24.

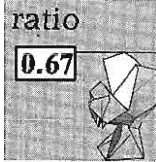

Author's favourite interpretation:

White textured paper or chiyogami 15 x 15 cm, dry folded. The doves can be hung up with string looking for the balance point in the back, or hooked on the edge of a lampshade with the feet and tail. Little circles in the CP show nodes where lines almost match. These points will generate the tension to curve the wings in steps 23 and 24.

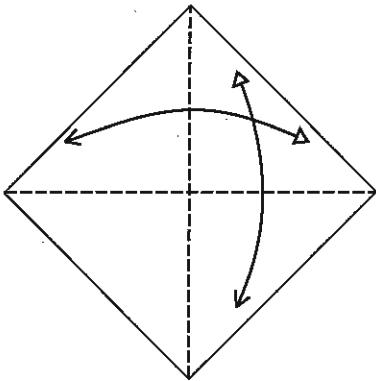

1. Doblar y desdoblar las diagonales.
Fold and unfold the diagonals

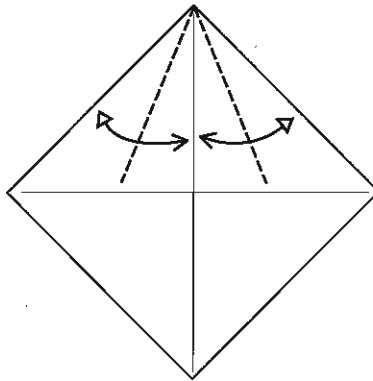

2. Doblar y desdoblar los bordes hasta la línea media. Marcar donde se indica.
Fold and unfold the edges to the centreline. Crease where shown.

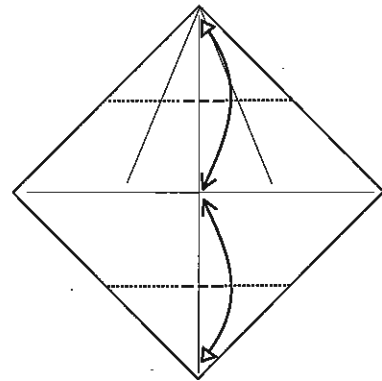

3. Doblar y desdoblar dos esquinas al centro marcando sólo donde se indica.
Fold and unfold two corners to the centre, creasing only where shown.

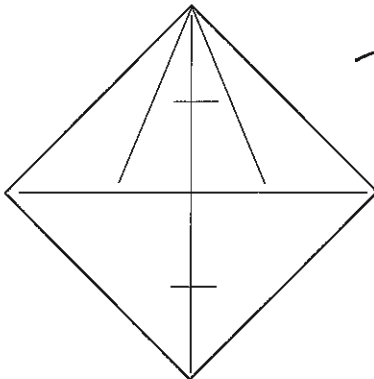

4. Dar vuelta.
Turn over.

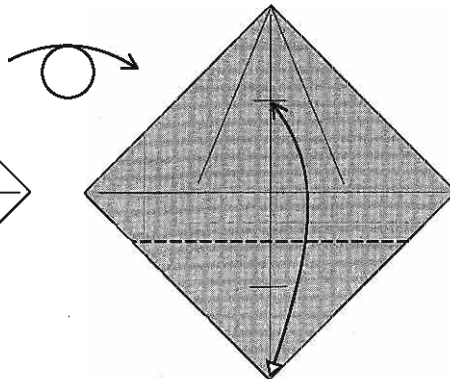

5. Doblar y desdoblar la esquina hasta la marca.
Fold and unfold the lower corner to the upper mark.

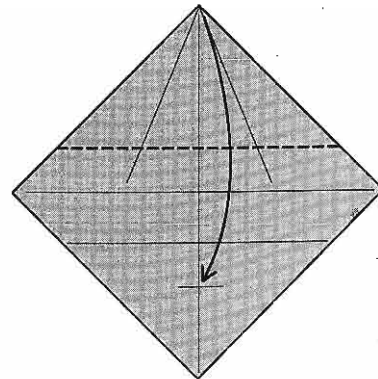

6. Doblar la otra esquina hasta la marca.
Fold the upper corner to the othermark.

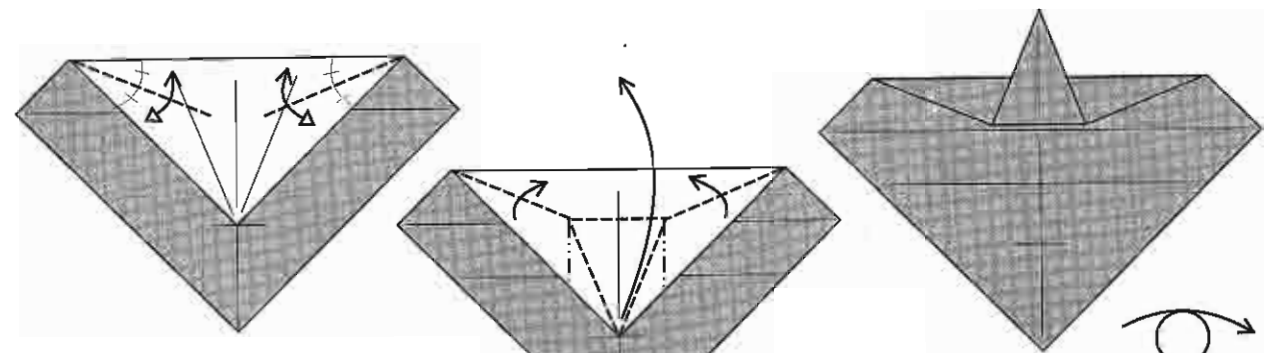

7. Doblar y desdoblar bisectando los ángulos.
Fold and unfold the top layer, bisecting the angles.

8. Formar una punta.
Form a point.

9. Dar vuelta.
Turn over.

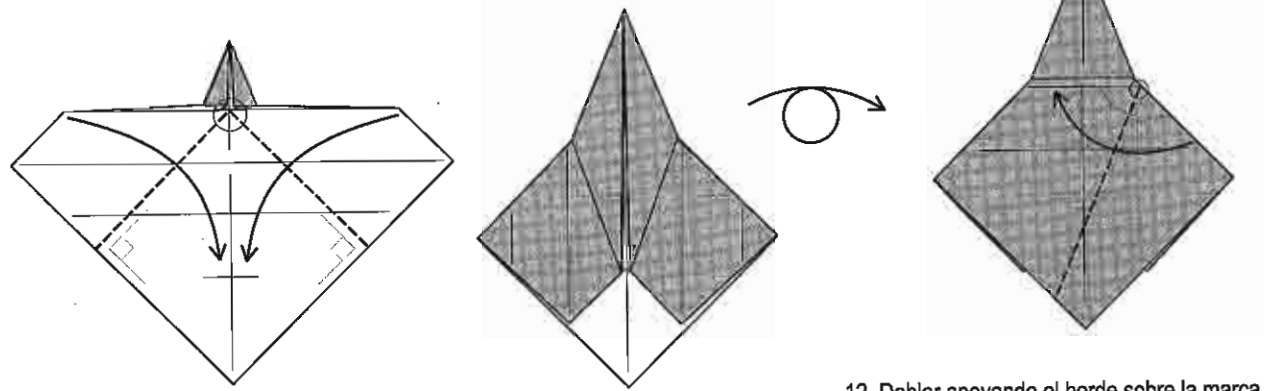

10. Doblar en ángulo recto del borde.
Fold at right angles to the edges.

11. Dar vuelta.
Turn over.

12. Doblar apoyando el borde sobre la marca.
Fold, laying the edge on the crease line.

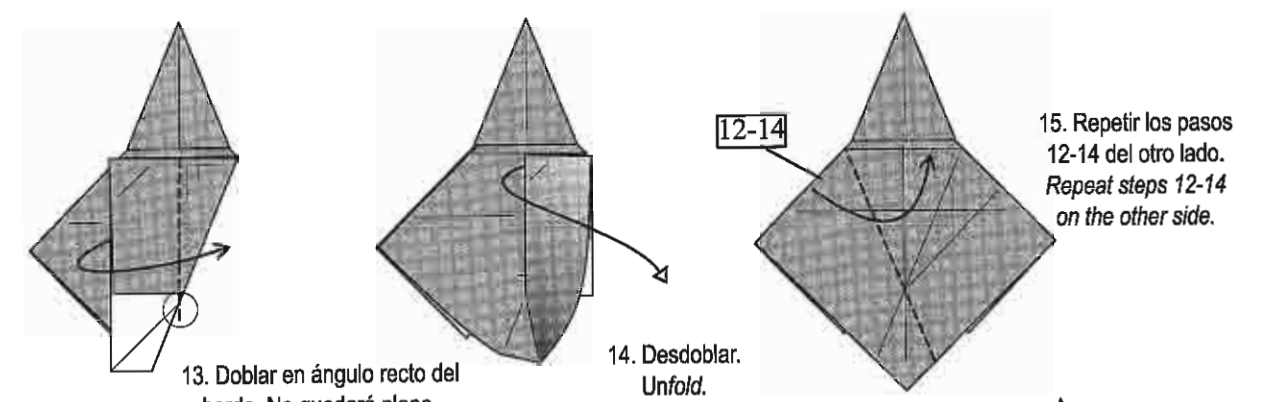

13. Doblar en ángulo recto del borde. No quedará plano.
Fold at right angles to the edge. The model will not lie flat.

14. Desdoblar.
Unfold.

15. Repetir los pasos 12-14 del otro lado.
Repeat steps 12-14 on the other side.

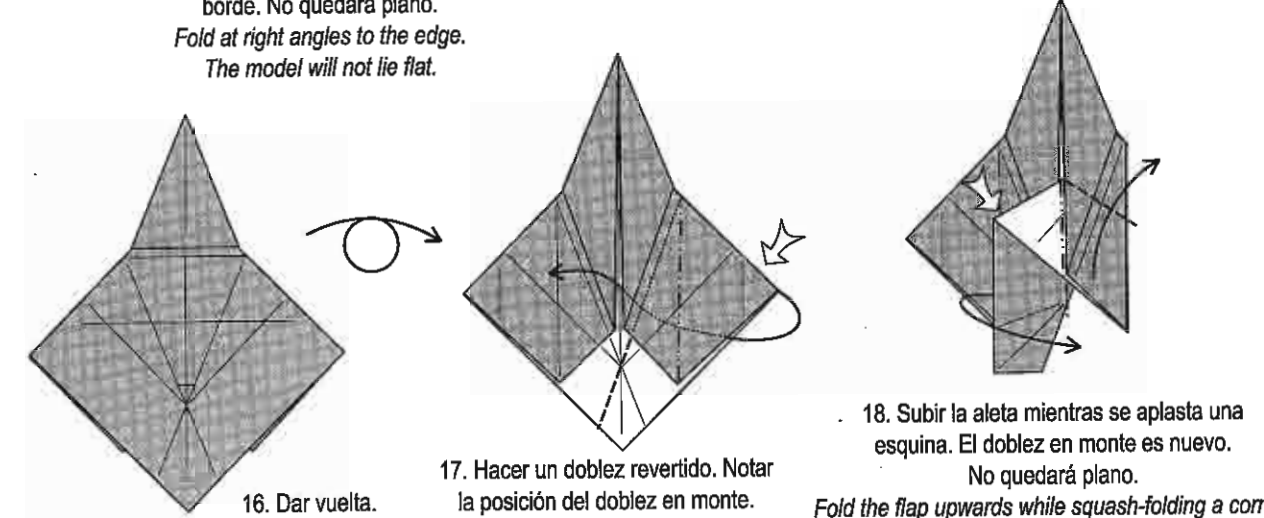

16. Dar vuelta.
Turn over.

17. Hacer un doblez revertido. Notar la posición del doblez en monte.
Reverse-fold. Note the position of the mountain fold.

18. Subir la aleta mientras se aplasta una esquina. El doblez en monte es nuevo.
Fold the flap upwards while squash-folding a corner. The mountain fold is fresh. The model will not lie flat.

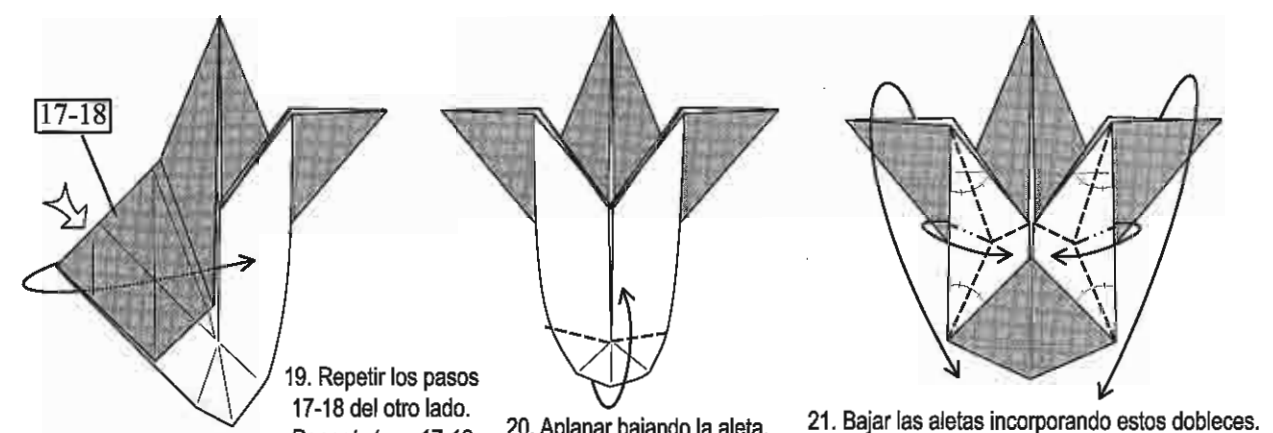

19. Repetir los pasos 17-18 del otro lado.
Repeat steps 17-18 on the other side.

20. Aplanar bajando la aleta.
Flatten, folding the flap up.

21. Bajar las aletas incorporando estos dobleces.
Fold the flaps down incorporating these folds.

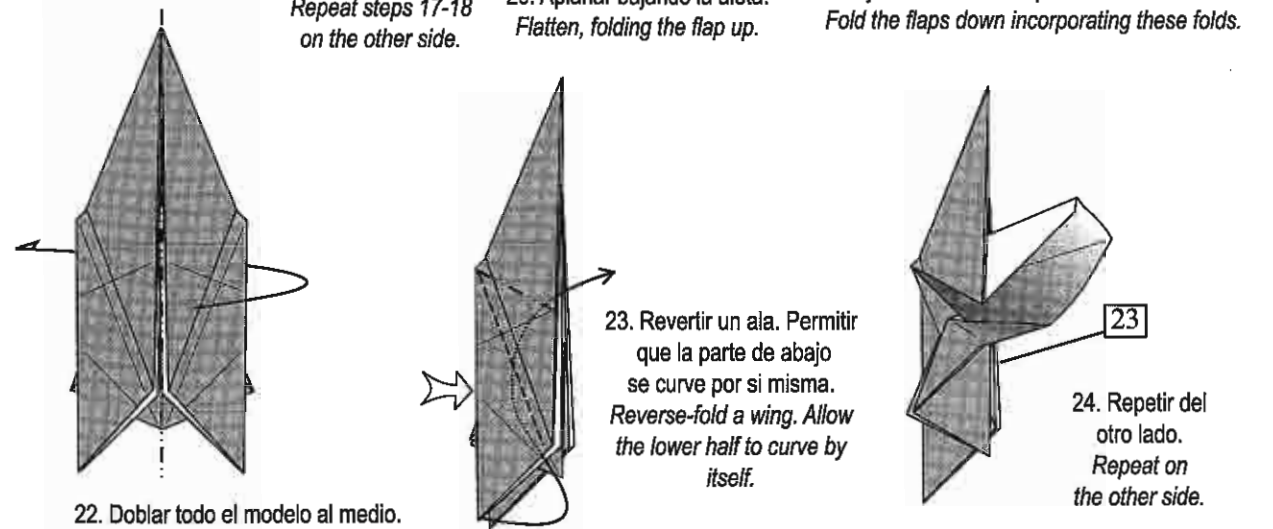

22. Doblar todo el modelo al medio.
Fold the model in half.

23. Revertir un ala. Permitir que la parte de abajo se curve por si misma.
Reverse-fold a wing. Allow the lower half to curve by itself.

24. Repetir del otro lado.
Repeat on the other side.

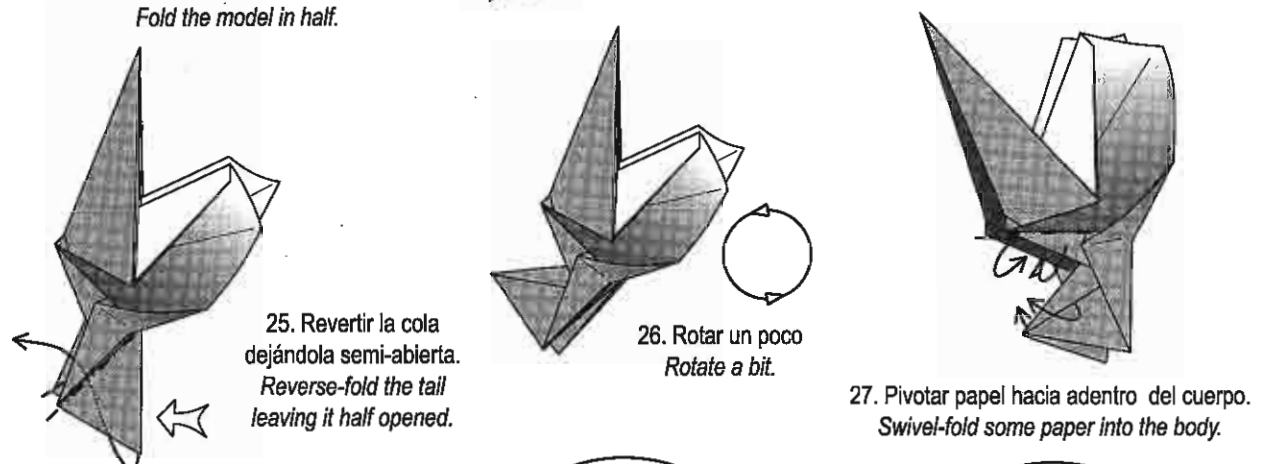

25. Revertir la cola dejándola semi-abierta.
Reverse-fold the tail leaving it half opened.

26. Rotar un poco.
Rotate a bit.

27. Pivotar papel hacia adentro del cuerpo.
Swivel-fold some paper into the body.

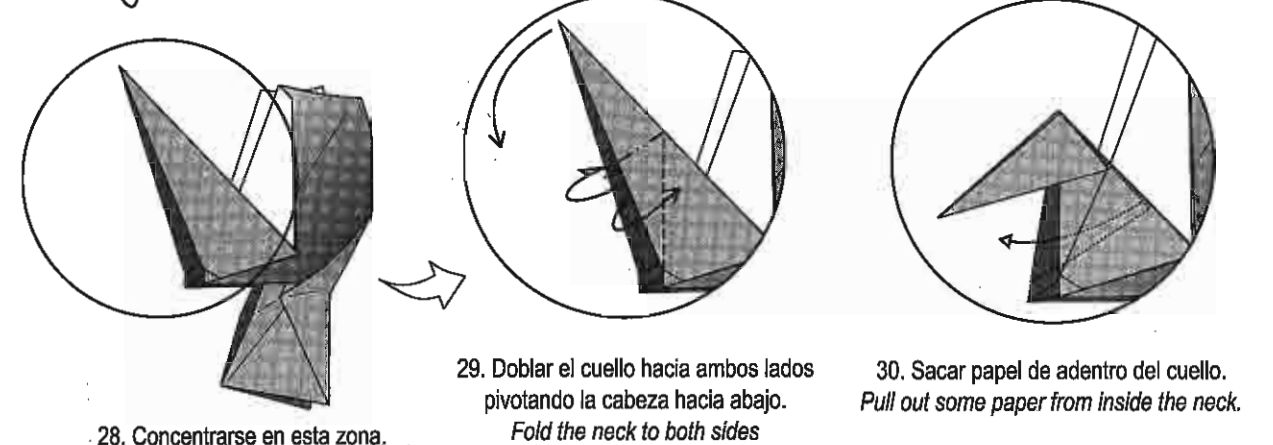

28. Concentrarse en esta zona.
Focus on this zone.

29. Doblar el cuello hacia ambos lados pivotando la cabeza hacia abajo.
Fold the neck to both sides swivelling the head down.

30. Sacar papel de adentro del cuello.
Pull out some paper from inside the neck.

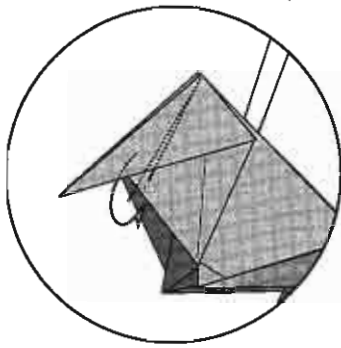

31. Revertir...
Reverse-fold...

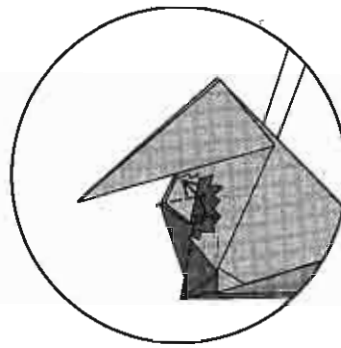

32. ...y doblar por dentro para trancar.
...and fold in inside to lock.

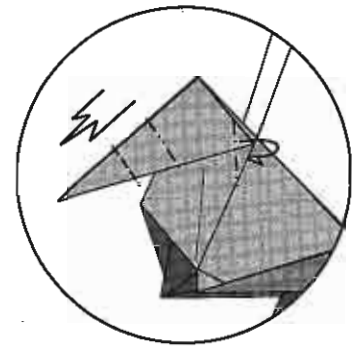

33. Formar el pico con un doblez escalonado.
Ocultar papel detrás de la cabeza.
Make the beak with a crimp fold. Tuck some paper behind the head to shape it.

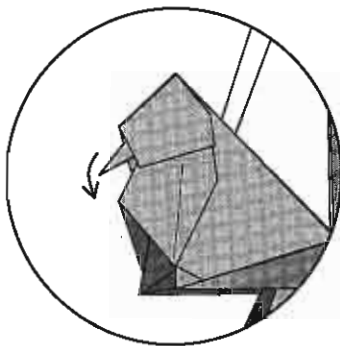

34. Bajar el pico.
Slide the beak down.

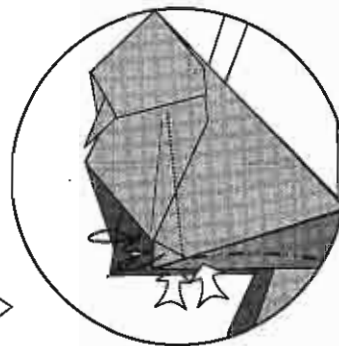

35. Hacer una especie de oreja de conejo para formar las patas.
Form the feet with a kind of rabbit's ear.

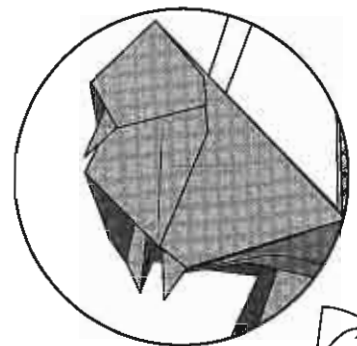

36. Así.
Like this.

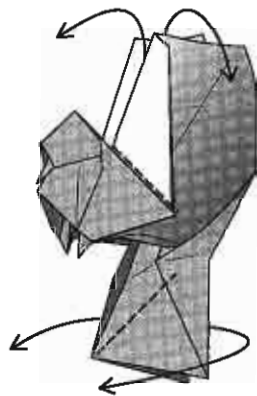

37. Colocar las alas y la cola en el ángulo deseado.
Place the wings and tail at the desired angle.

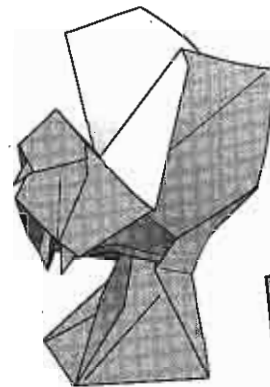

38

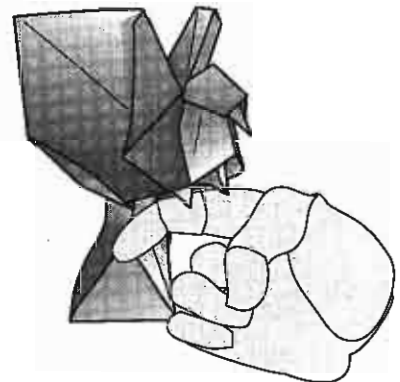

GATO

CAT

En recuerdo de Pírrula

Exigencia / *Difficulty*
Técnica / *Technical*: ++
Interpretativa / *Artistic*: +++

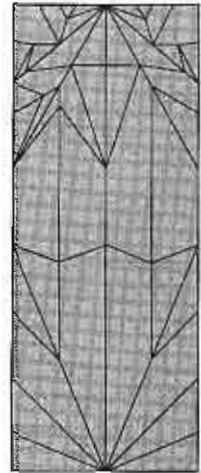
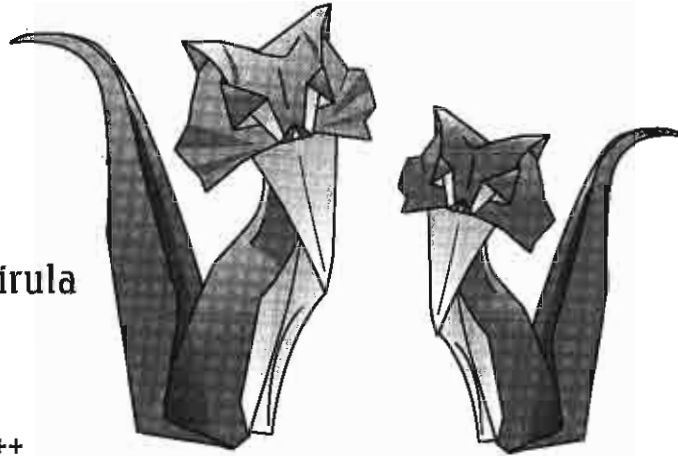

Interpretación favorita del autor:

Este es el único modelo de este libro que no comienza con un cuadrado. Fue creado a partir de lo que sobra de una hoja tamaño A4 luego de extraer un cuadrado. **Las proporciones son aproximadamente de 1: 2.45.** Es una figura relativamente sencilla y me resulta enormemente atractiva, una de mis figuras favoritas entre todas las que he diseñado.

Fiel a la forma como fuera diseñada, todos los primeros ejemplares fueron doblados con papel de imprimir al que pintaba con acuarela y doblaba en húmedo agregando un poco de cola vinílica al agua de humedecido para mejorar la consistencia y resistencia. Desde entonces lo he doblado con todos los papeles imaginables, siempre hay algún resto disponible para convertirse en gato.

ratio

0.37

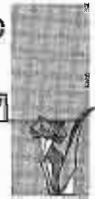

Author's favourite interpretation:

*This is the only model in this book that does not begin with a square. It was created from the part that is left over after making a square from a piece of A4 paper. **The rectangle is approximately 1:2.45.***

It is a relatively simple model and I find it enormously attractive; one of my favourites of those I have designed.

To keep with the way in which it was created, all the first ones were folded from printing paper which I painted with water colour and wet folded, adding some White Glue to the water to improve the texture and the resistance. Since then I have folded it with every imaginable type of paper: there is always a scrap available to become a cat.

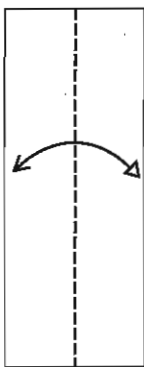

1. Doblar al medio y desdoblar.
Fold in half and unfold.

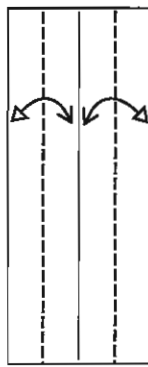

2. Doblar los bordes hasta el medio y desdoblar.
Fold the edges to the centreline and unfold.

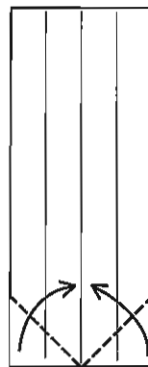

3. Doblar las puntas de abajo.
Fold the bottom points up.



4. Afinar más la punta de abajo.
Narrow the bottom point further.

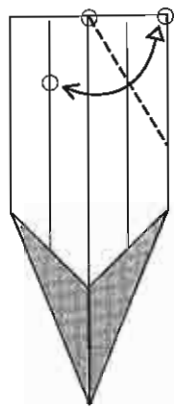

5. Doblar la esquina de la derecha de manera que toque la marca que se indica y desdoblar.
Fold the right corner so it touches the crease shown and unfold.

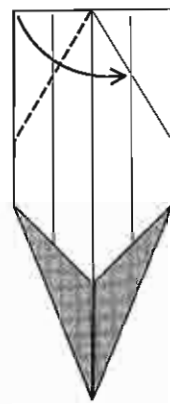

6. Doblar la esquina de la izquierda de la misma forma, esta vez mantener doblado.
Fold the left corner in the same way, this time keep it folded.

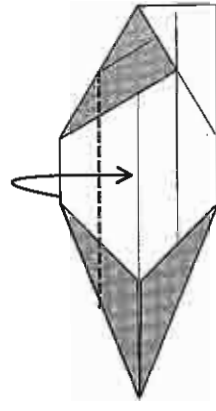

7. Doblar el borde hacia el centro.
Fold the edge to the centre.

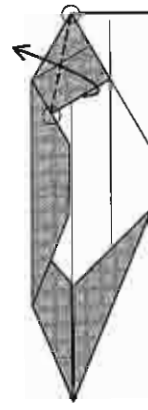

8. Doblar la esquina hacia la izquierda sobre nuevas referencias.
Fold the corner to the left using new references.

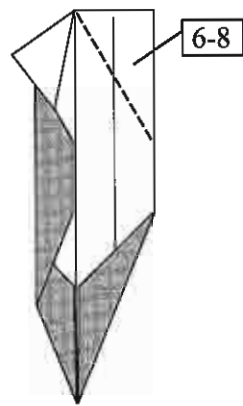

9. Repetir los pasos 6-8 del lado derecho.
Repeat steps 6-8 on the right side.

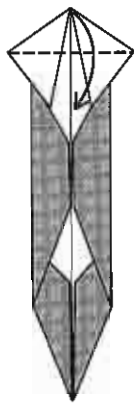

10. Doblar la punta en valle.
Valley-fold the point.

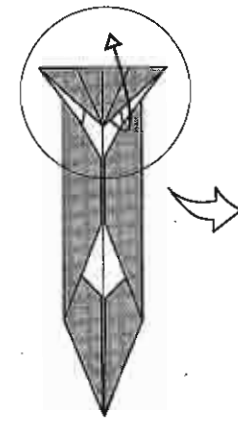

11. Desdoblar. Concentrarse en los detalles de la cabeza.
Unfold. Focus on the details of the head.

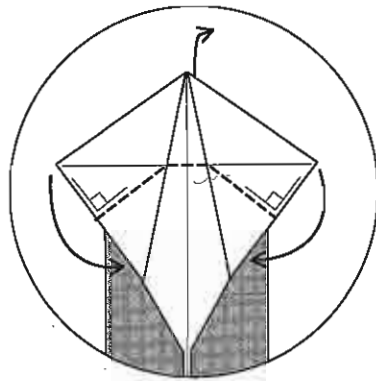

12. Bajar las puntas de los costados como se muestra. La punta de arriba no quedara plana.
Fold down the side points, creasing only the top layer. The top point will not lie flat.

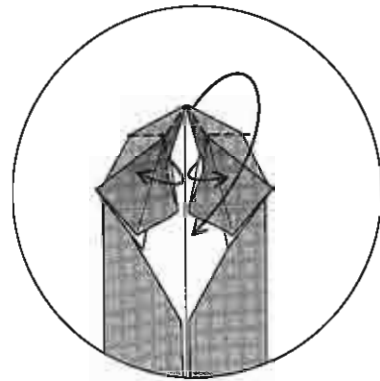

13. Terminar de bajar la punta de arriba, al mismo tiempo abrir el papel del centro hacia los lados.
Flatten down the top point, at the same time opening the central paper to the sides.

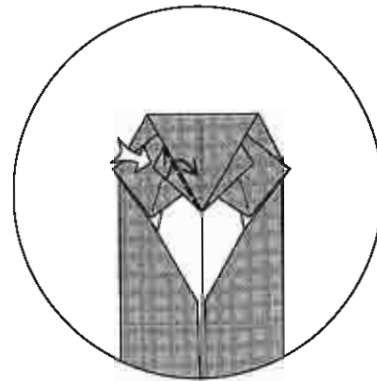

14. Formar un ojo abriendo y aplastando.
Form an eye with a squash fold.

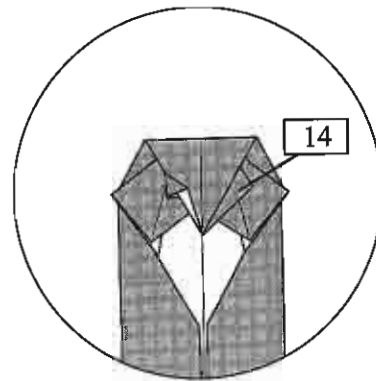

15. Formar el otro ojo.
Form the other eye.

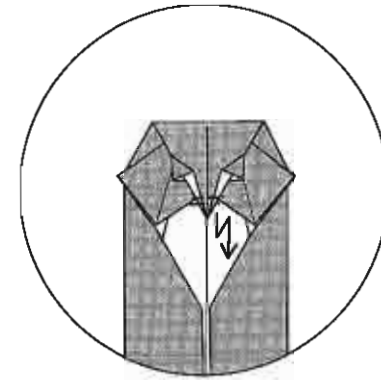

16. Formar el hocico con un pequeño doblé escalonado.
Form a nose with a small pleat fold.

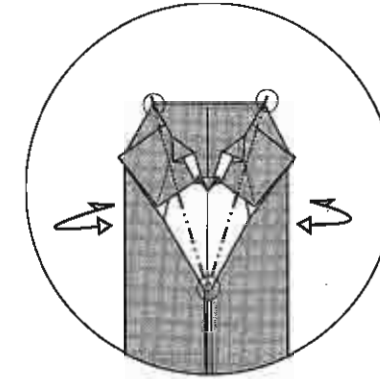

17. Doblar y desdoblar dos líneas desde el pecho hasta la punta de cada oreja.
Fold and unfold two lines from the chest to the point of each ear, but do not crease the cheeks.

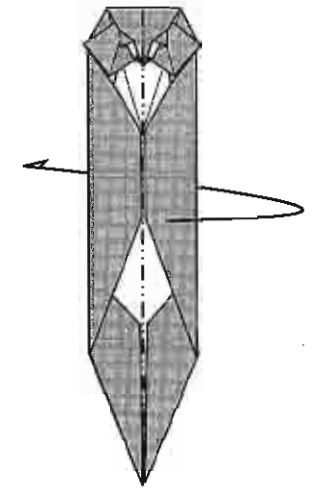

18. Doblar todo el modelo al medio.
Fold the whole model in half.

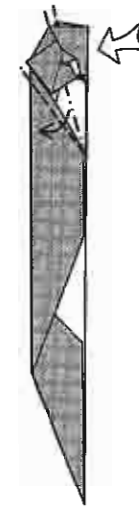

19. Abrir y aplastar la cabeza usando las marcas del paso 17. No quedará plano.
Squash-fold the head using the creases from step 17. The model won't lie flat.



20. Dar vuelta.
Turn over.

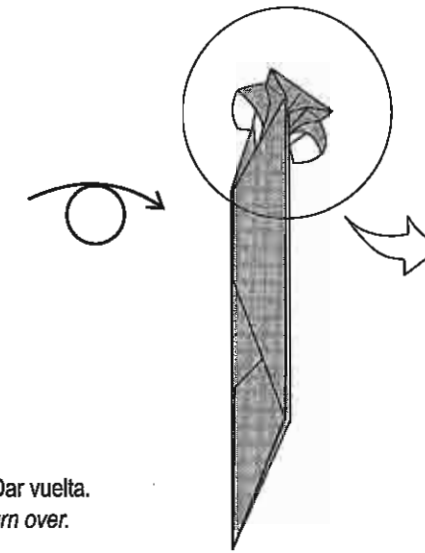

21. Detalle de la cabeza.
Close up of the head.

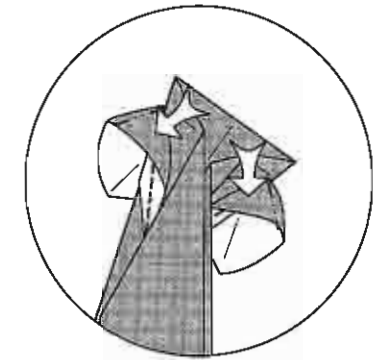

22. Aplastar la parte de atrás de las mejillas.
Flatten the back side of the cheeks.

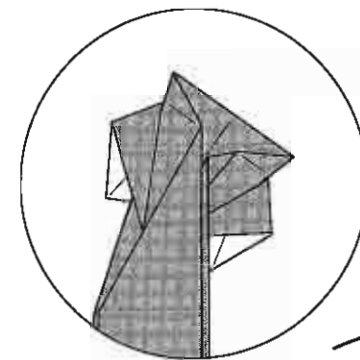

23. Dar vuelta.
Turn over.

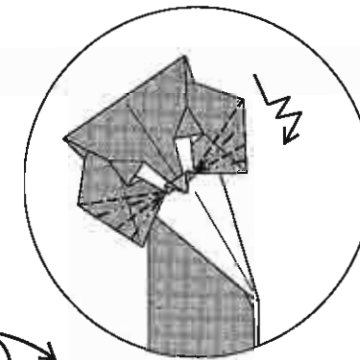

24. Formar los bigotes con cuatro dobleces.
Form the whiskers with four folds.

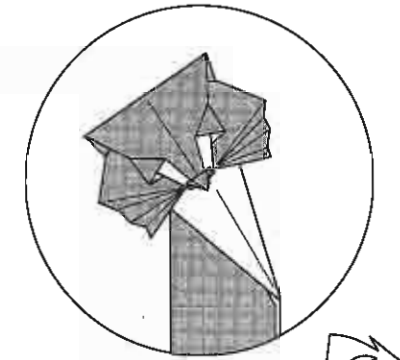

25. Vuelve a mostrarse todo el modelo.
Back to the whole model.

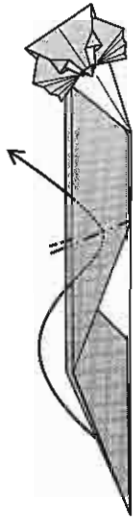

26. Hacer un doblé
reverso apenas
por encima del cambio
de color. Ver otra referencia
en el próximo paso.
*Make a reverse fold just
above the colour change.
See the next step for
another reference point.*

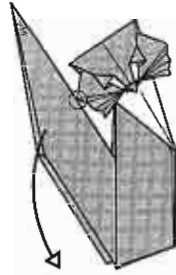

27. El borde de la cola
toca la punta de los bigotes.
Ahora desdoblar.
*The edge of the tail touches
the point of the whiskers.
Now unfold.*

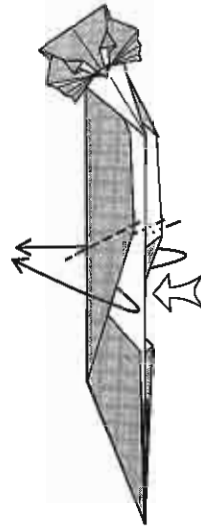

28. Hacer un doble reverso
sobre la misma marca
del reverso anterior.
*Make a double reverse fold
on the same crease
as the last reverse fold.*

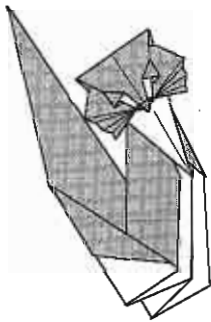

29. Un paso intermedio.
An intermediate step.

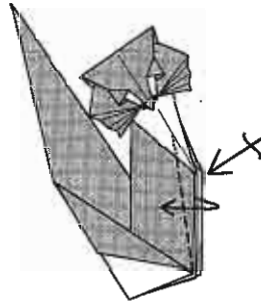

30. Doblar una franja fina a cada
lado para simular las patas.
*Fold back a thin strip on each
side to simulate legs.*

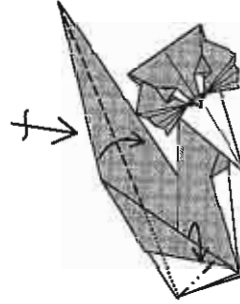

31. Afinar la cola con un doblé pivotado
dejando abierta la parte de abajo como
se muestra en el corte. Repetir atrás.
*Narrow the tail with a swivel fold
leaving the lower part open as shown in the
cross section. Repeat behind.*

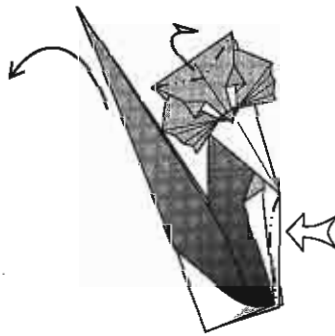

32. Curvar la cola, formar las orejas,
hundir un poco el pecho y rotar
un poco todo el gato.
*Curve the tail, form the ears,
sink a bit on the chest, and rotate the whole cat a bit.*

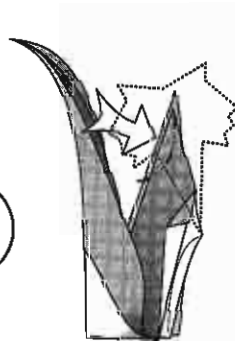

33. Hundir un poco a la altura de los
hombros por detrás de la cabeza.
*Sink a bit of the shoulders
behind the head.*

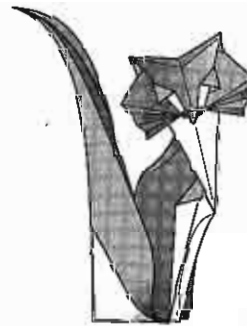

34

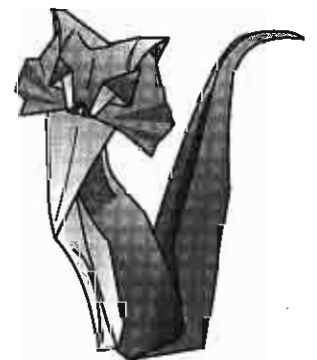

CACHALOTE

SPERM WHALE

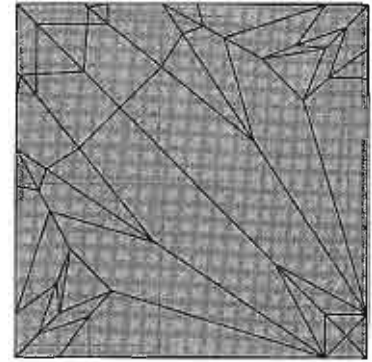
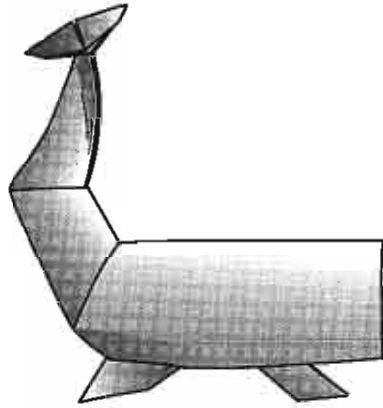

Exigencia / *Difficulty*
 Técnica / *Technical*: ++
 Interpretativa / *Artistic*: +++

Interpretación favorita del autor:
 Papel de acuereña con el mismo color en ambos lados, de unos 35 x 35 cm,
 doblado en húmedo.

*Author's favourite interpretation: Watercolour paper, same colour on both sides
 of about 35 x 35 cm, wet folded.*

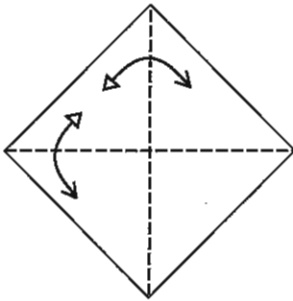

1. Doblar y desdoblar las diagonales.
Fold and unfold the diagonals.

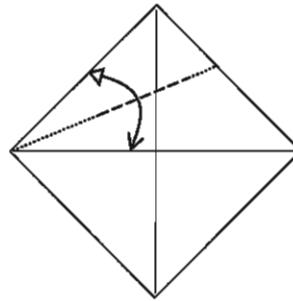

2. Doblar y desdoblar un borde a la línea media, sólo marcar donde se muestra.
Fold and unfold an edge to the centreline. Only crease where shown.

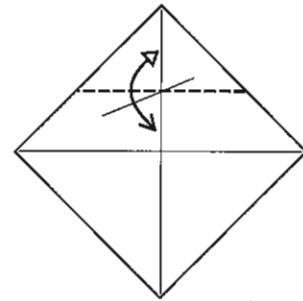

3. Doblar y desdoblar la punta pasando por la intersección que se muestra.
Fold and unfold the point through the intersection shown.

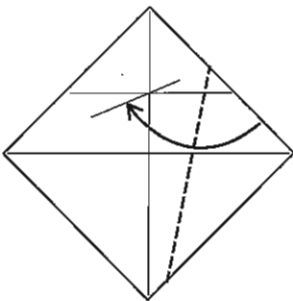

4. Doblar en valle de manera que el borde coincida con la marca del paso 2.
Valley-fold so that the edge lies along the crease line from step 2.

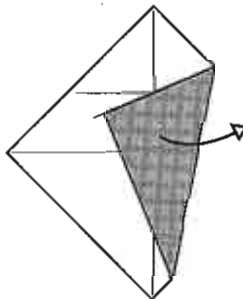

5. Desdoblar.
Unfold.

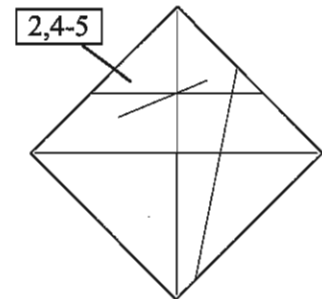

6. Repetir los pasos 2, 4 y 5 del lado izquierdo.
Repeat steps 2, 4 and 5 on the left side.

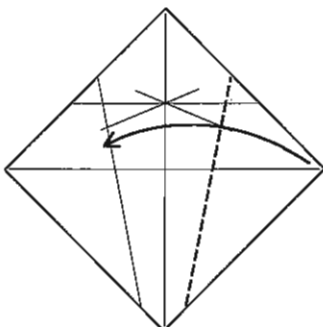

7. Doblar como en el paso 4.
Repeat step 4.

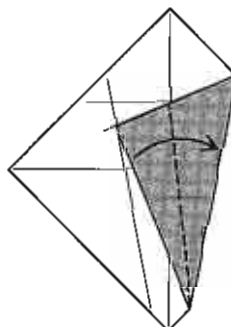

8. Doblar en valle bisectando el ángulo.
Valley-fold, bisecting the angle.

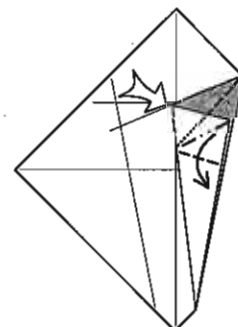

9. Hacer un doblez pivotado para completar la oreja de conejo.
Swivel-fold to finish the rabbit's ear.

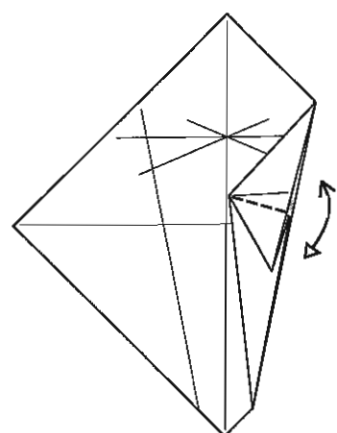

10. Doblar y desdoblar la aleta tanto como sea posible.
Fold and unfold the flap as far as it will go.

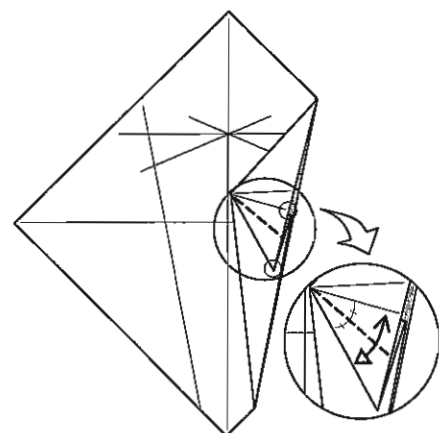

11. Doblar y desdoblar por la bisectriz.
Fold and unfold the angle bisector.

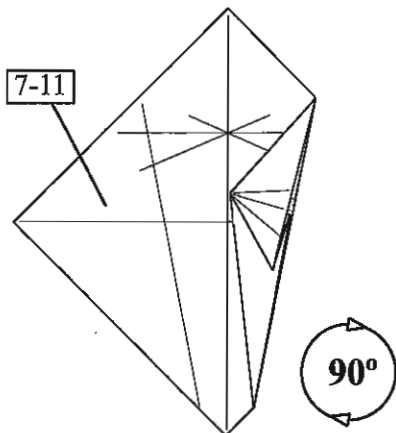

12. Repetir los pasos 7-11 del lado izquierdo y rotar 90°.
Repeat steps 7-11 on the left side and rotate 90°.

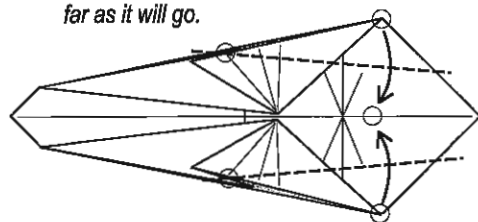

13. Hacer dos dobleces en valle pasando por la marca del paso 11 y llevando las esquinas a la línea media.
Valley-fold through the mark of step 11 and taking the corners to the centreline.

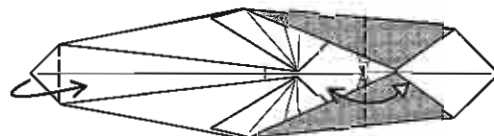

14. Doblar la punta de abajo. Doblar y desdoblar la punta a través de la marca del paso 3.
Valley-fold the bottom point. Fold and unfold the point through the crease intersection from step 3.

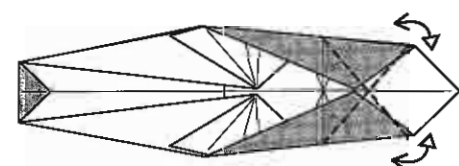

15. Doblar y desdoblar bisectando el ángulo que se muestra.
Fold and unfold through the angle bisector.

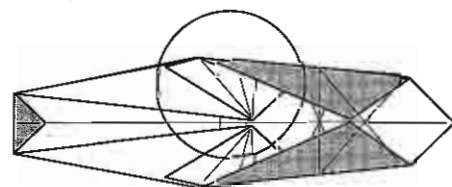

16. Concentrarse en la aleta.
Focus on the fin.

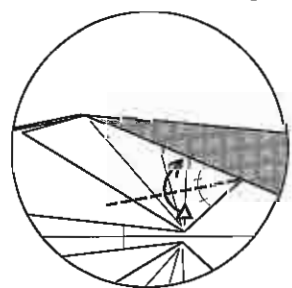

17. Doblar y desdoblar por la bisectriz.
Fold and unfold the angle bisector.

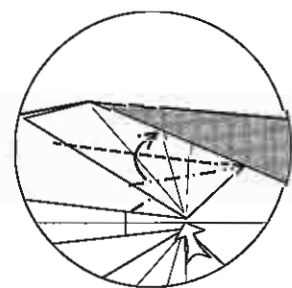

18. Abrir y aplastar la esquina con la referencia de paso 17.
Spread-squash the corner using step 17 as a reference.

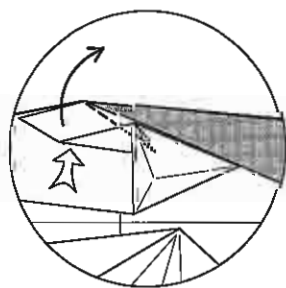

19. Revertir la aleta tanto como se pueda.
Reverse-fold the fin as far as it will go.

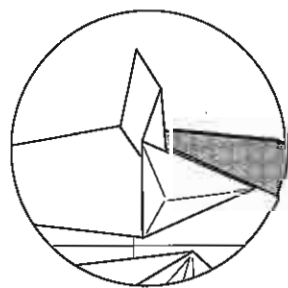

19. Repetir los pasos 17-19 en la otra aleta.
Repeat steps 17-19 on the other fin.

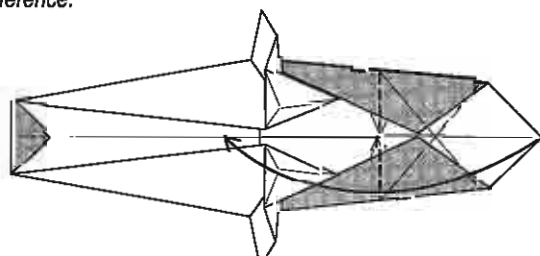

20. Doblar la punta en valle a través de la marca del paso 14.
Valley fold the point through the crease of step 14.

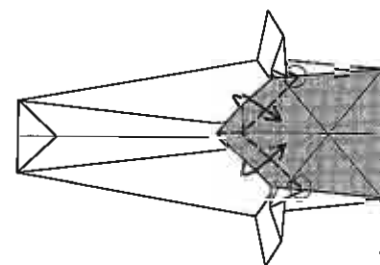

21. Doblar una delgada oreja de conejo en el borde.
Fold a narrow rabbit's ear on the edge.

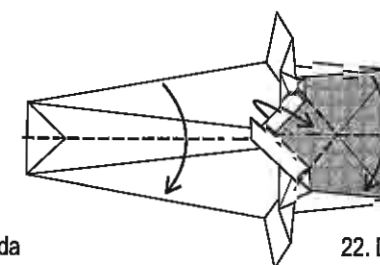

22. Doblar el modelo a la mitad incorporando un doblez reverso.
Fold the model in half incorporating a reverse fold.

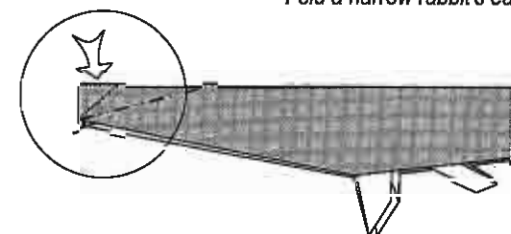

23. Hacer un doblez reverso en la cola bisectando un ángulo oculto. Concentrarse en esa zona.
Reverse-fold at the tail bisecting a hidden angle. Focus on this zone.

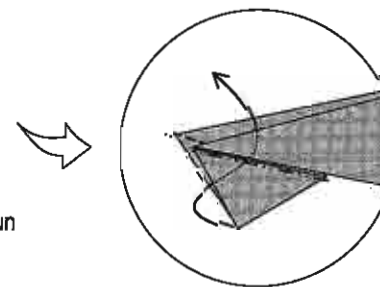

24. Hacer otro doblez reverso.
Reverse-fold again.

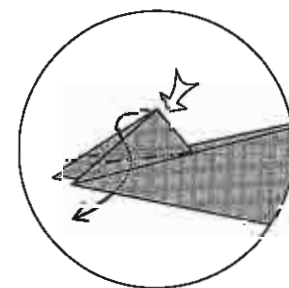

25. Hacer un doblez reverso sin referencia.
Reverse-fold with no reference.

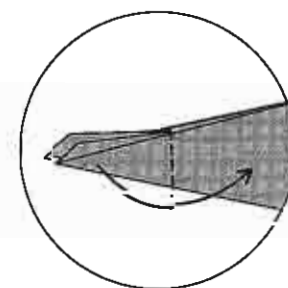

26. Abrir la cola tanto como el último doblez permita.
Spread the tail as much as the last fold allows.

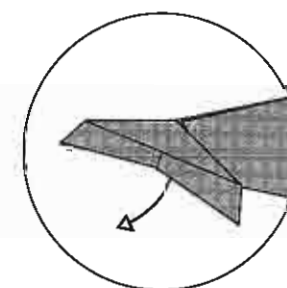

27. Buscar la punta original del papel y tirar de ella hacia afuera.
Look for the raw point and pull it out.

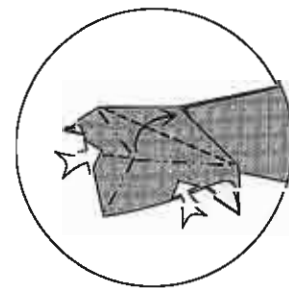

28. Re-doblar el papel como se muestra.
Refold as shown.

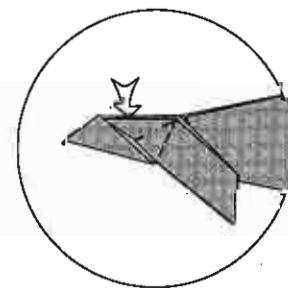

29. Abrir y aplastar la pequeña aleta.
Squash-fold the tiny flap.

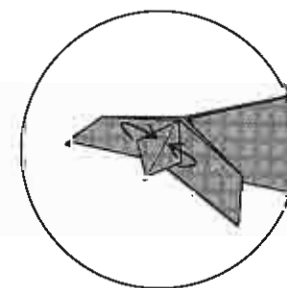

30. Pasar una capa de abajo hacia arriba.
Bring a back layer to the front.

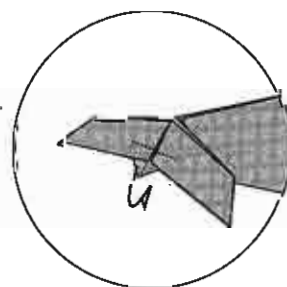

31. Introducir la punta en un bolsillo bajo ella.
Tuck the point in a pocket under it.

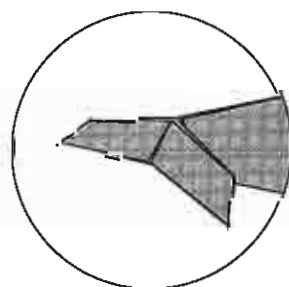

32. Cola terminada. Vuelve a la vista de todo el modelo.
Finished tail. Back to whole model.

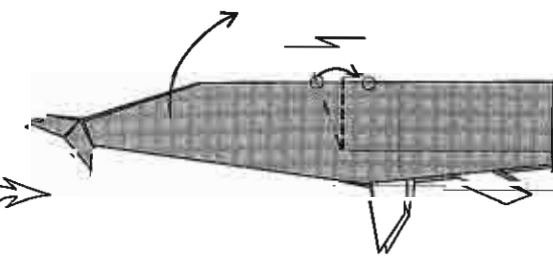

33. Aquí empieza el doblado tridimensional. Hacer un doblez escalonado en dos capas a la vez. No quedará plano ¡Las referencias son aproximadas y no deben sustituir el buen gusto del doblador!
The 3-D folding starts here. Pleat both layers together; the model will not lie flat. The references are approximate and are not meant to replace the folder's best judgement!

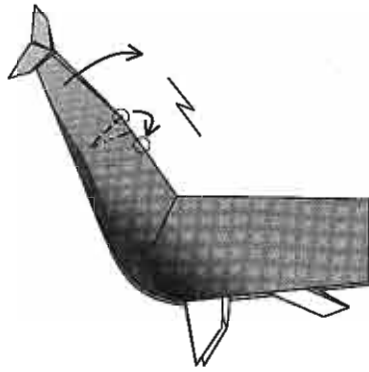

34. Hacer un segundo escalonado simple con nuevas referencias orientativas.
Make a second pleat with these new approximate references.

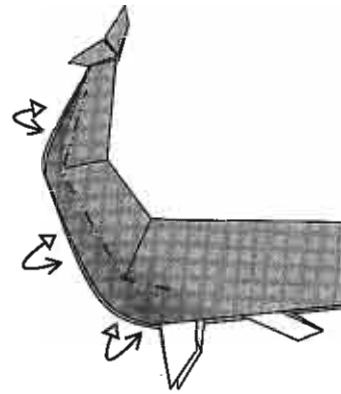

35. Marcar suavemente las líneas que se forman naturalmente en el papel. Este además es el momento para evaluar la gracia de la curvatura de la cola.
Softly fold on the creases that form naturally on the paper. This is also the moment to assess the grace of the curve on the tail.

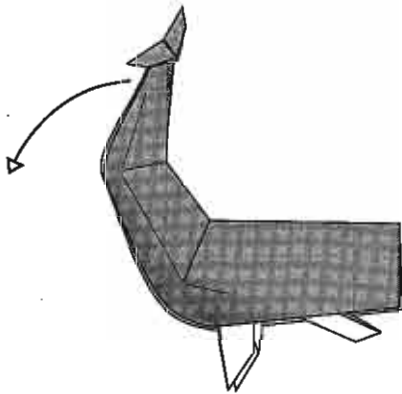

36. Desdoblar al paso 33.
Unfold to step 33.

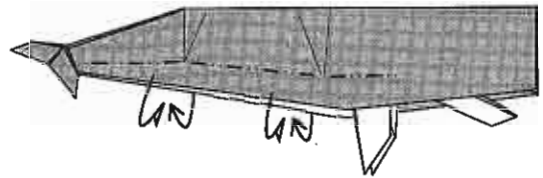

37. Doblar suavemente hacia adentro de ambos lados usando los dobleces del paso 35.
Mountain fold both sides softly using the lines from step 35.

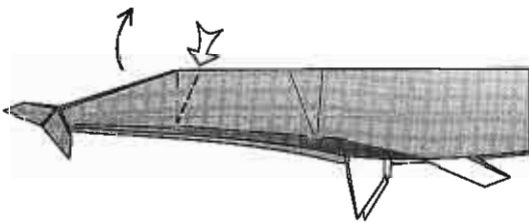

38. Levantar la cola con un doblez escalonado simétrico.
Lift the tail with a crimp.

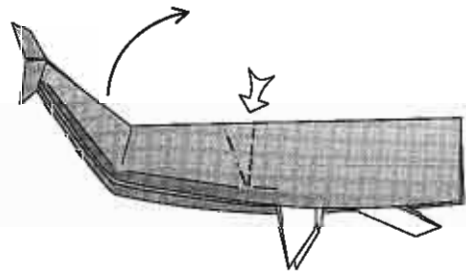

39. Seguir curvando el cuerpo con el otro doblez escalonado simétrico.
Curve the body with the second crimp.



40. Redondear la cabeza, llevar las aletas hacia atrás y darle un último toque a la cola.
Round the head, fold the fins in place and give the tail one last touch.

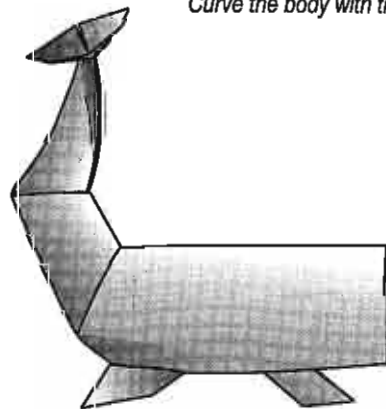

CRANEO DE VACA

COW'S SKULL

Exigencia / Difficulty

Técnica / Technical: ++

Interpretativa / Artistic: ++

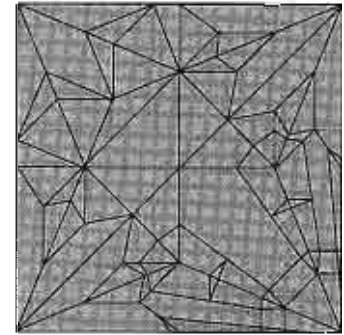
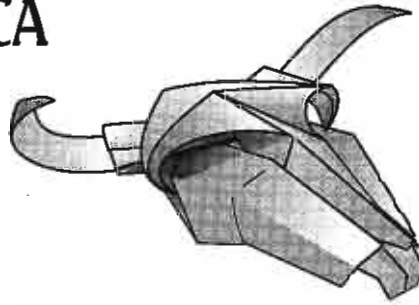

Interpretación favorita del autor:

Papel "piel de elefante" blanco cremoso de 25 x 25 cm, en húmedo.

Sin duda que este modelo proviene de mi fascinación desde niño con los huesos de animales y particularmente los cráneos que se encontraban blanqueados al sol en la playa.

Author's favourite interpretation:

Wet folded creamy white elephant hide paper, 25 X 25 cm. I have no doubt that this model comes from my fascination with animal bones as a child, particularly the sun-bleached skulls that could be found on the beach.

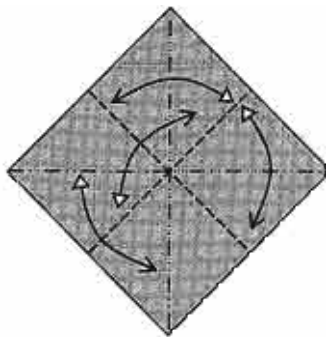
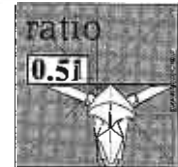

1. Doblar y desdoblar al medio en las 4 direcciones.
Fold and unfold in half in four ways.

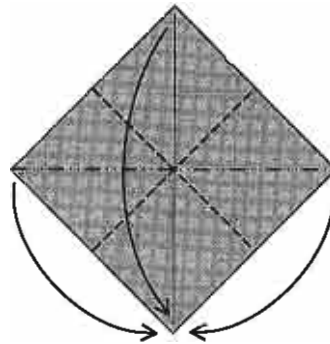

2. Doblar un pliegue preliminar.
Make a preliminary fold.

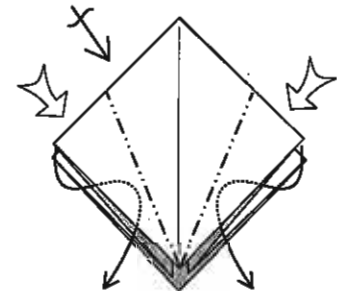

3. Revertir cuatro esquinas para hacer una base de pájaro.
Reverse-fold four corners to make a bird base.

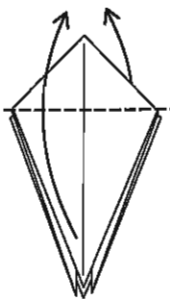

4. Levantar una aleta adelante y una atrás.
Lift up a flap in the front and one in the back.

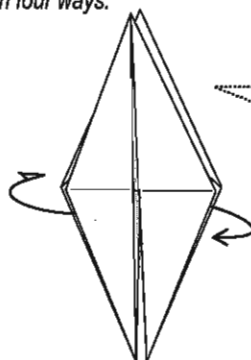

5. Redistribuir las aletas.
Re-order the flaps.

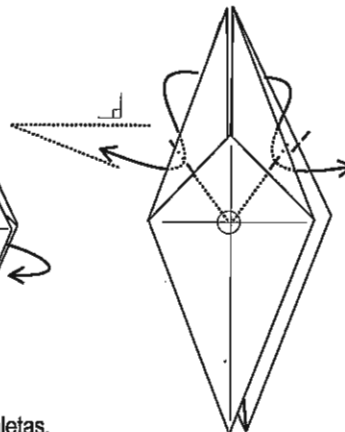

6. Revertir dos aletas de manera que el borde superior quede horizontal.
Reverse-fold two flaps so that their upper edges are horizontal.

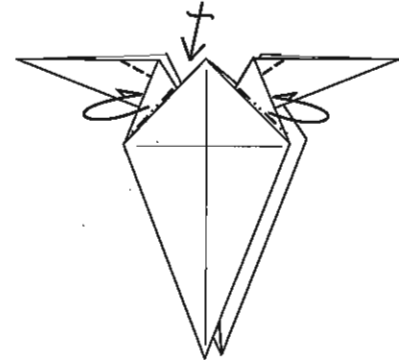

7. Afinar los cuernos con dobleces pivotados. Repetir atrás.
Narrow the horns with swivel folds. Repeat behind.

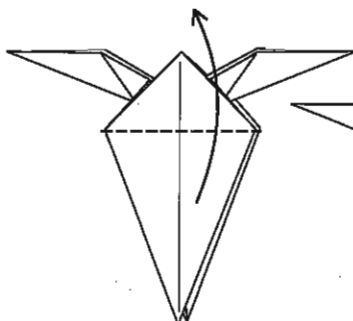

8. Levantar la aleta de adelante.
Fold the near flap up.

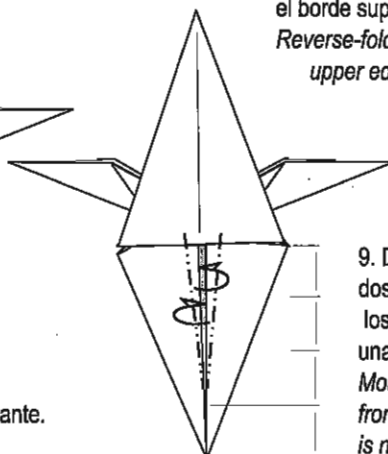

9. Doblar en monte dos franjas finas de los bordes. No hay una referencia exacta.
Mountain-fold a thin strip from the edges. There is no exact reference.

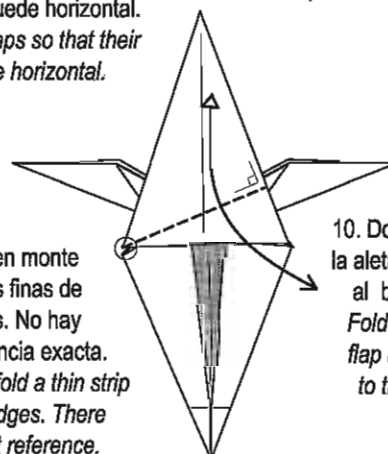

10. Doblar y desdoblar la aleta en ángulo recto al borde derecho.
Fold and unfold the flap at a right angle to the right edge.

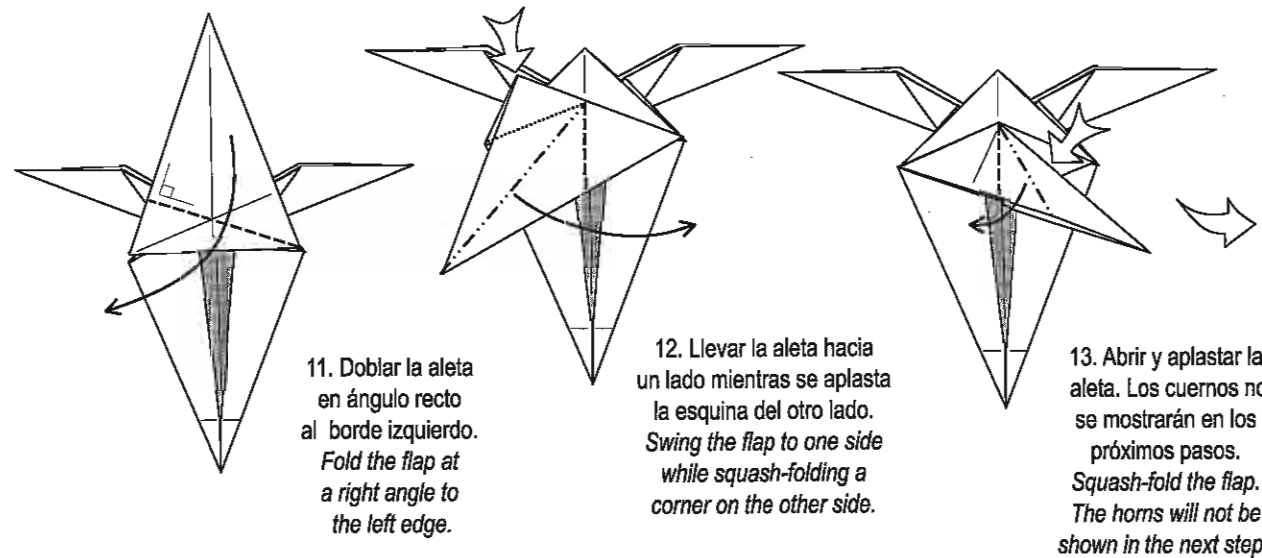

11. Doblar la aleta en ángulo recto al borde izquierdo.
Fold the flap at a right angle to the left edge.

12. Llevar la aleta hacia un lado mientras se aplasta la esquina del otro lado.
Swing the flap to one side while squash-folding a corner on the other side.

13. Abrir y aplastar la aleta. Los cuernos no se mostrarán en los próximos pasos.
Squash-fold the flap. The horns will not be shown in the next steps.

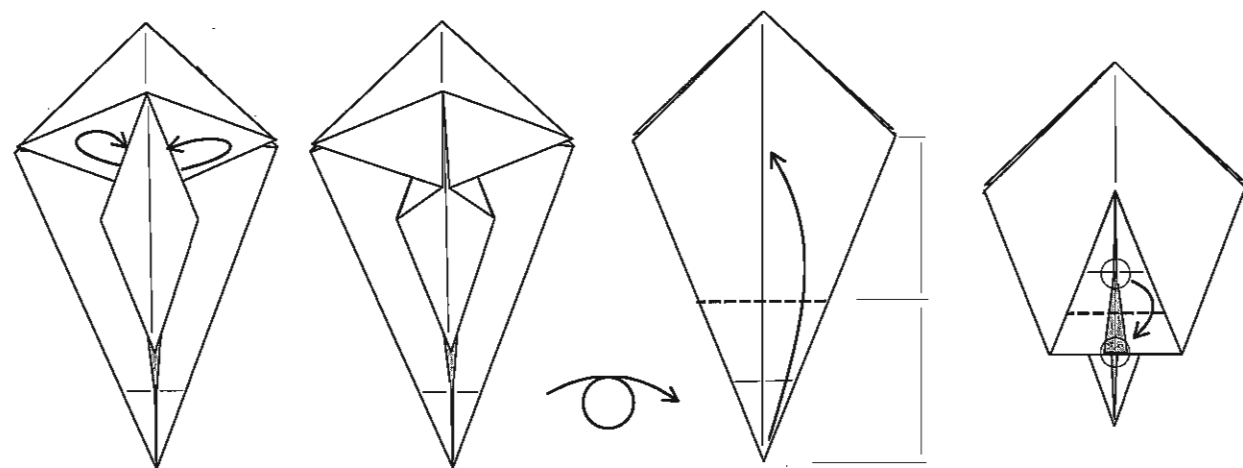

14. Traer capas de atrás hacia adelante.
Bring back layers to the front.

15. Dar vuelta.
Turn over.

16. Doblar en valle según la referencia.
Valley-fold as shown.

17. Doblar en valle de manera que la marca toque el borde.
Valley-fold so that the mark touches the edge.

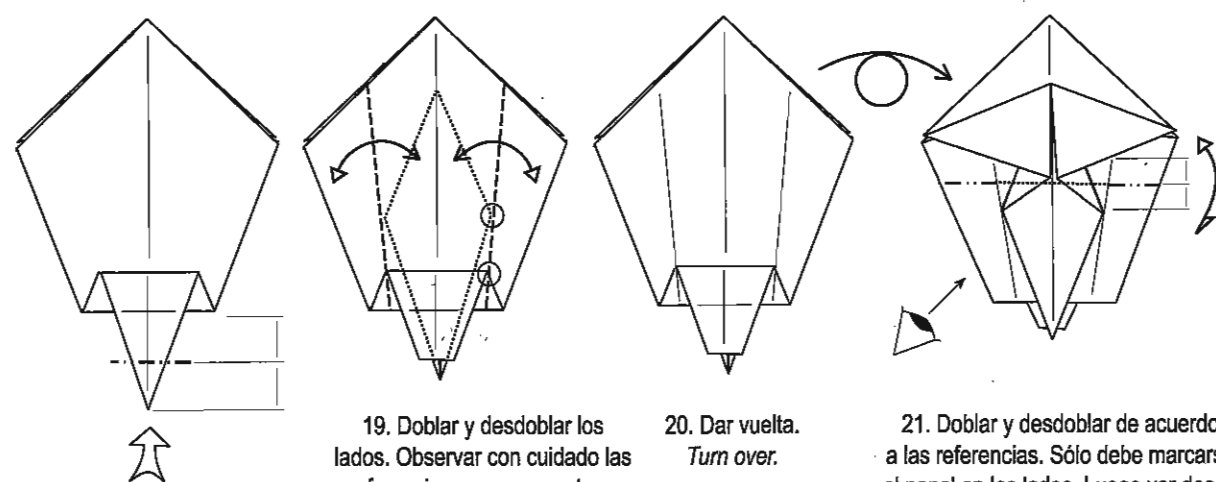

18. Hundir la mitad de la punta.
Sink the point mid-way.

19. Doblar y desdoblar los lados. Observar con cuidado las referencias que se muestran.
Fold and unfold the sides. Look carefully at the references shown.

20. Dar vuelta.
Turn over.

21. Doblar y desdoblar de acuerdo a las referencias. Sólo debe marcarse el papel en los lados. Luego ver desde el costado.
Fold and unfold as shown. Only crease the sides. The next view is from the side.

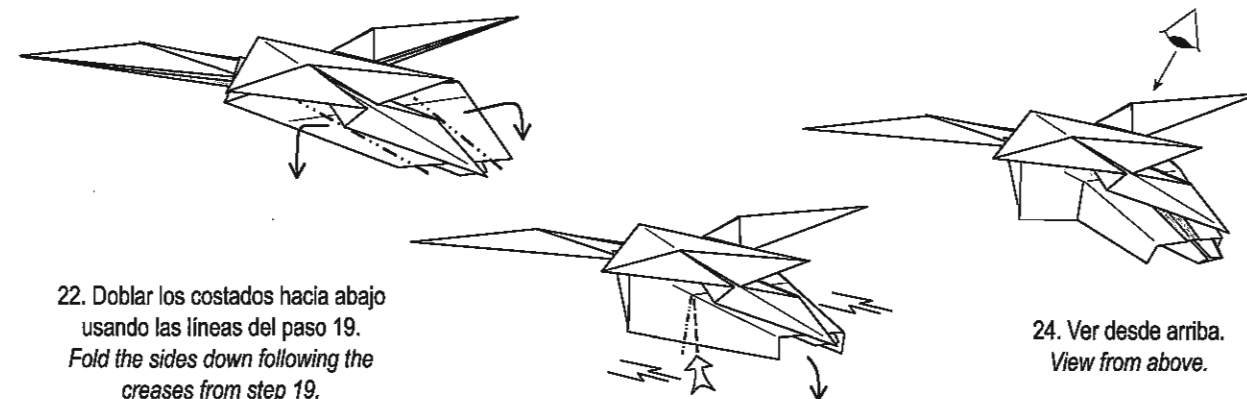

22. Doblar los costados hacia abajo usando las líneas del paso 19.
Fold the sides down following the creases from step 19.

23. Hacer dos dobleces escalonados simétricos. Las líneas en monte son las del paso 21.
Make two crimp-folds. The mountain folds come from step 21.

24. Ver desde arriba.
View from above.

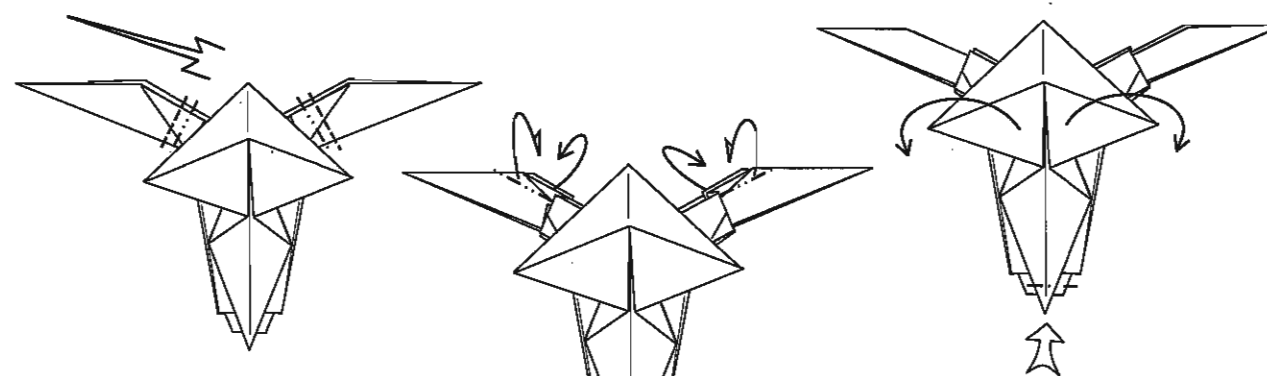

25. Hacer dobleces escalonados simétricos en los cuernos.
Make symmetrical crimps for the horns.

26. Afinar un poco los cuernos.
Narrow the horns a bit.

27. Curvar la frente. Hundir la punta de la nariz.
Curve the forehead. Sink the tip of the nose.

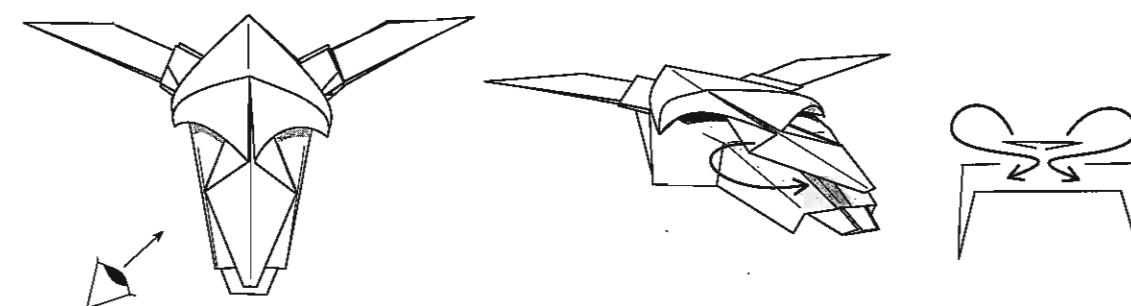

28. Ver desde el costado.
View from the side.

29. Introducir los lados de la nariz en el espacio que tiene debajo.
Tuck the sides of the nose under the flap below.

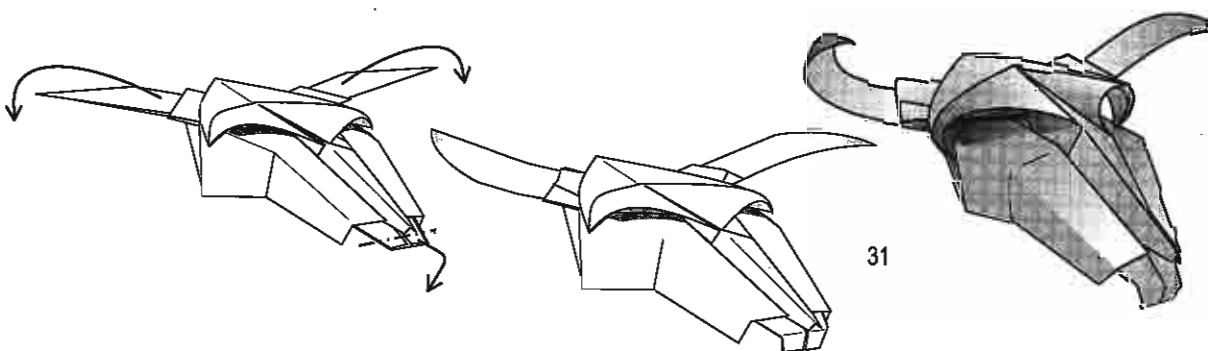

30. Curvar los cuernos. Doblar la punta hacia abajo.
Curve the horns. Fold the tip of the nose down.

ANADE CANADA GOOSE

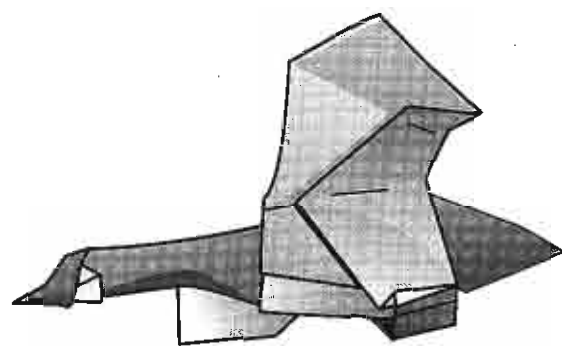

Exigencia / Difficulty
Técnica / Technical: ++
Interpretativa / Artistic: ++

Interpretación favorita del autor:

Papel bicolor, negro y beige de 20 X 20 cm, peso medio y doblado en húmedo.

Por suerte es un modelo relativamente sencillo y rápido de doblar como para hacer cinco gansos en una de esas pequeñas bandadas en forma de "V" que forman parte del paisaje canadiense.

Mejor que colgarlos de un hilo me ha resultado posar cada uno sobre un tramo de alambre fino curvado.

Author's preferred method:

Dual colour paper, black and beige, 20 x 20 cm, medium weight, wet folded.

This model is relatively simple and quick enough to fold. Make five of them into one of those small "V" shaped flocks that are a part of the Canadian skyline.

Rather than hanging them up, I found it better to place them on a thin curved wire.

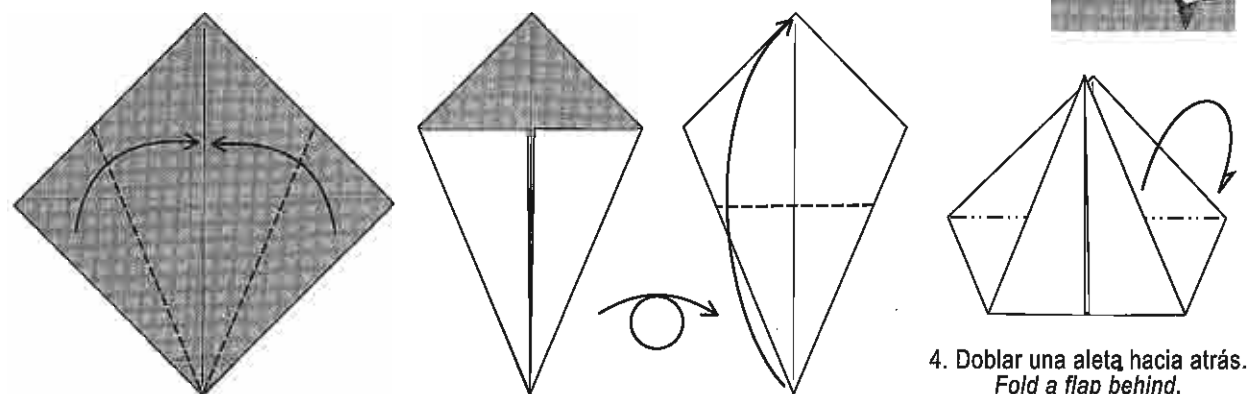
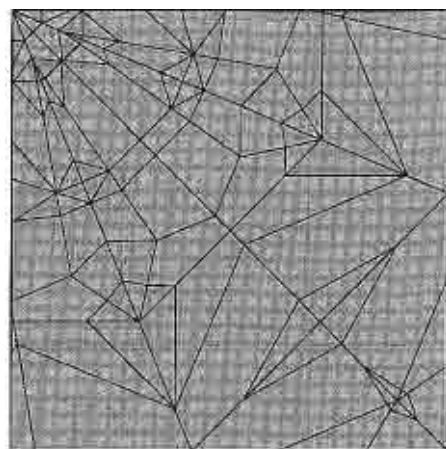

1. Doblar los bordes a la línea media.
Fold the edges to the centreline.

2. Dar vuelta.
Turn over.

3. Doblar en valle a la mitad.
Valley fold in half.

4. Doblar una aleta hacia atrás.
Fold a flap behind.

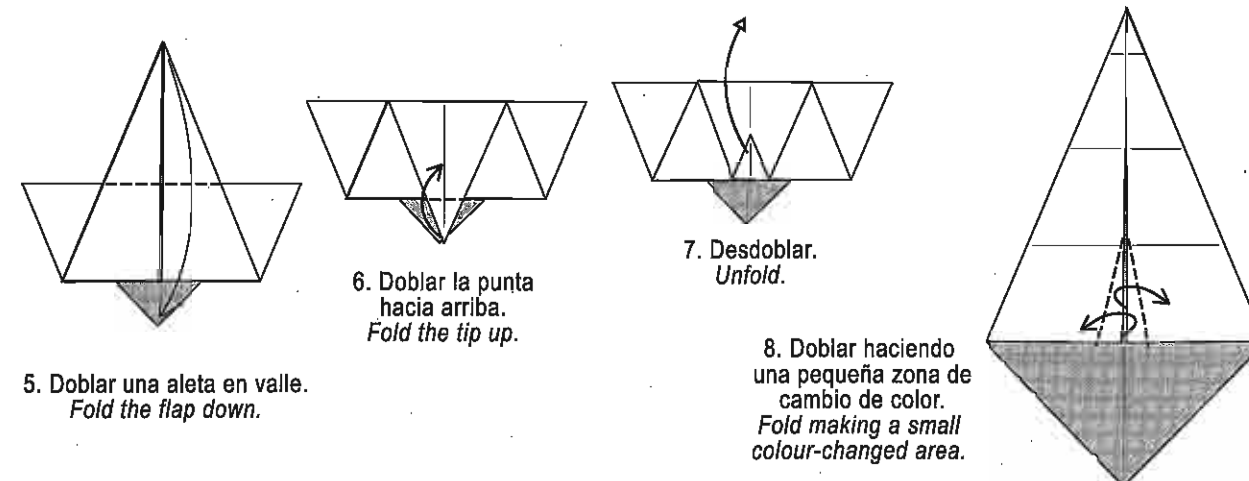

5. Doblar una aleta en valle.
Fold the flap down.

6. Doblar la punta hacia arriba.
Fold the tip up.

7. Desdoblar.
Unfold.

8. Doblar haciendo una pequeña zona de cambio de color.
Fold making a small colour-changed area.

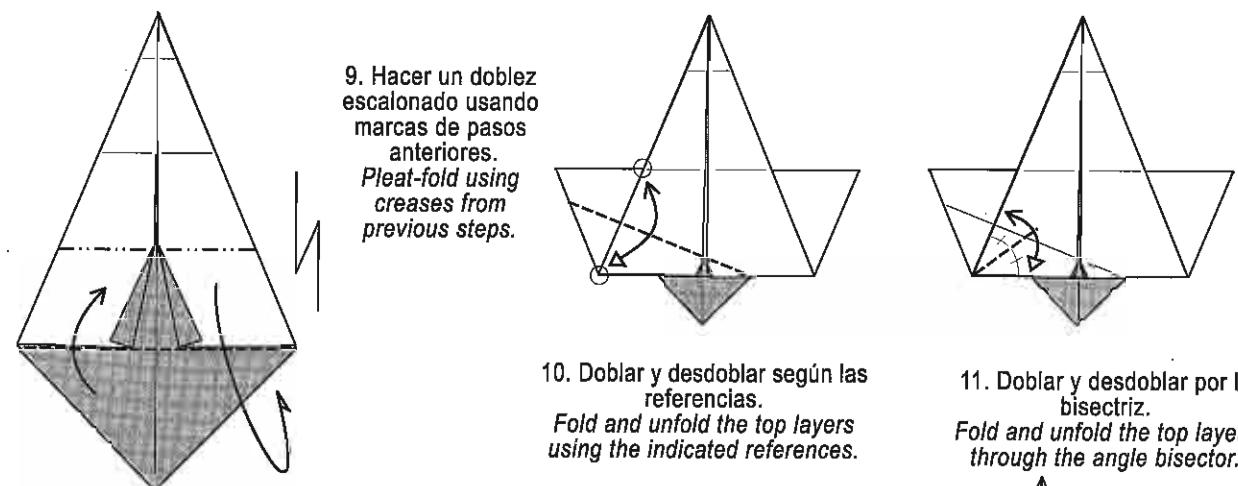

9. Hacer un doblez escalonado usando marcas de pasos anteriores.
Pleat-fold using creases from previous steps.

10. Doblar y desdoblar según las referencias.
Fold and unfold the top layers using the indicated references.

11. Doblar y desdoblar por la bisectriz.
Fold and unfold the top layers through the angle bisector.

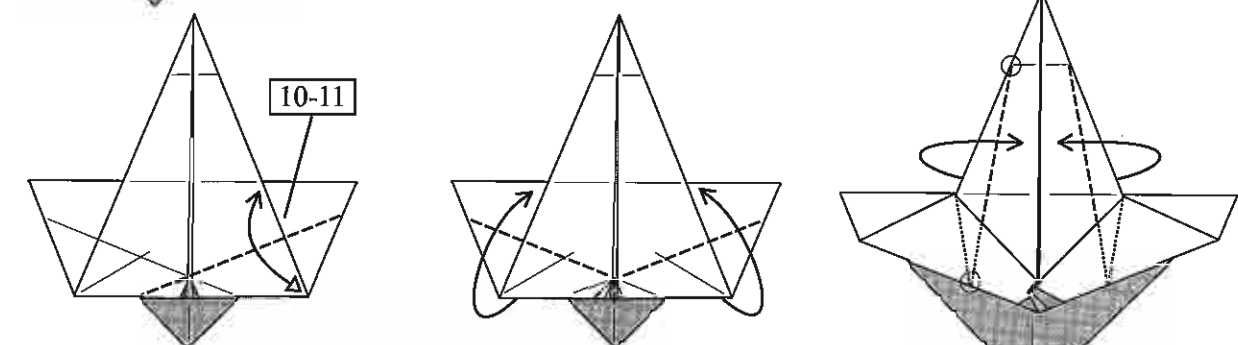

12. Repetir los pasos 10-11 en el lado derecho.
Repeat steps 10-11 on the right side.

13. Hacer una especie de oreja de conejo usando los dobleces anteriores.
Make a kind of rabbit ear using the previous folds.

14. Afinar la punta. Hay dos dobleces reversos ocultos que usan la marca del paso 11.
Narrow the flap. There are two hidden reverse folds using the creases from step 11.

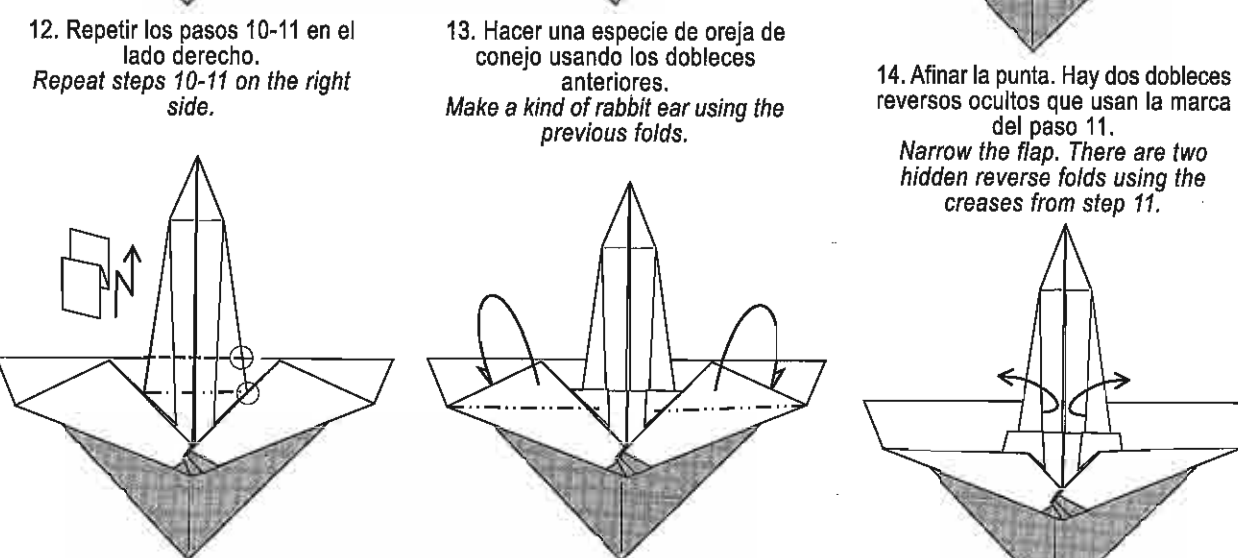

15. Hacer un doblez escalonado. Notar las referencias.
Pleat-fold. Note the references.

16. Doblar los bordes hacia adentro tanto como se pueda.
Fold the edges in as far as they will go.

17. Sacar una primera capa de papel atrapado.
Pull out a layer of trapped paper.

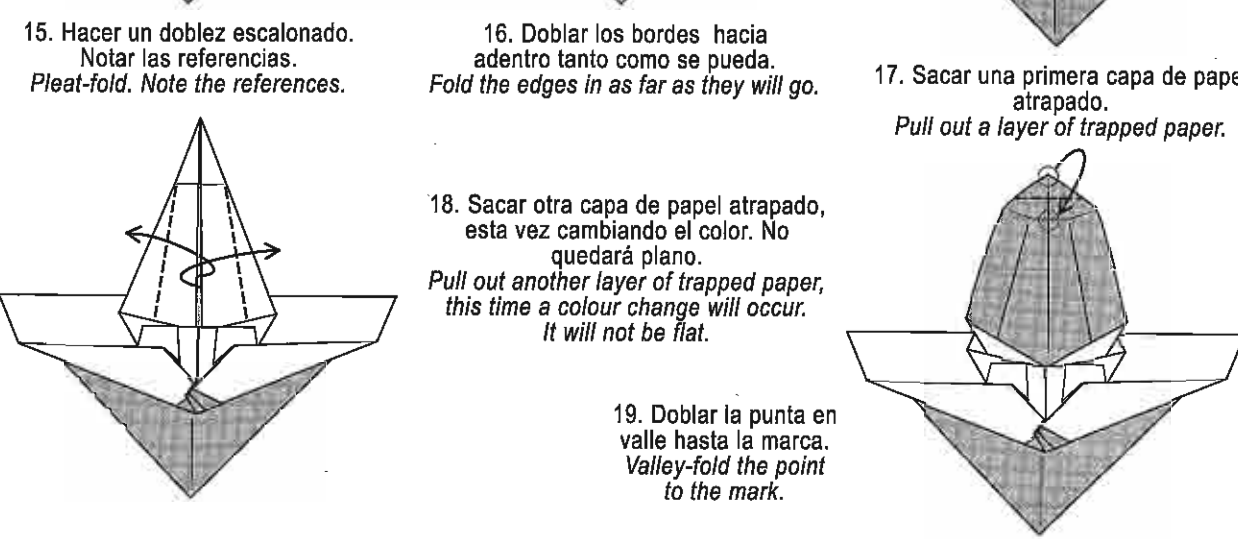

18. Sacar otra capa de papel atrapado, esta vez cambiando el color. No quedará plano.
Pull out another layer of trapped paper, this time a colour change will occur. It will not be flat.

19. Doblar la punta en valle hasta la marca.
Valley-fold the point to the mark.

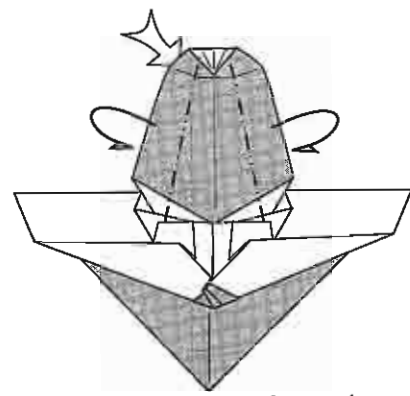

20. Empujar desde atrás para hacer un doblez revertido hacia afuera. Vuelve a quedar plano.
Push from behind to make an outside reverse fold. It will be flat again.

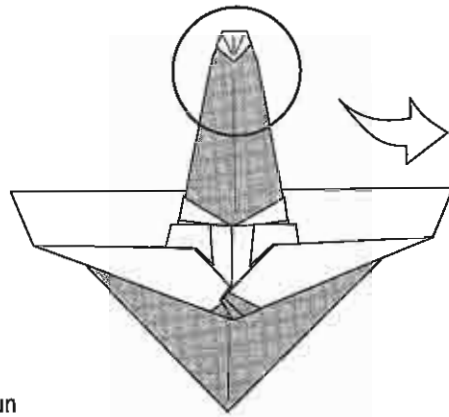

21. Concentrarse en la cabeza.
Focus on the head.

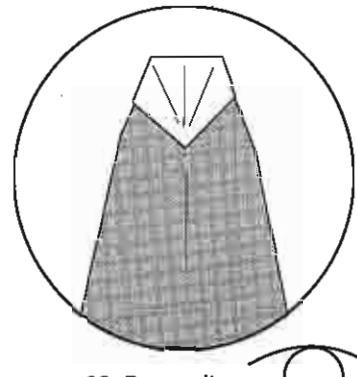

22. Dar vuelta.
Turn over.

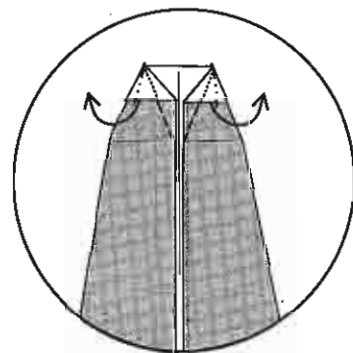

23. Deslizar papel hacia los lados.
Slide some paper to the sides.

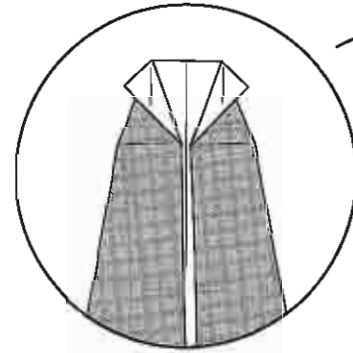

24. Dar vuelta.
Turn over.

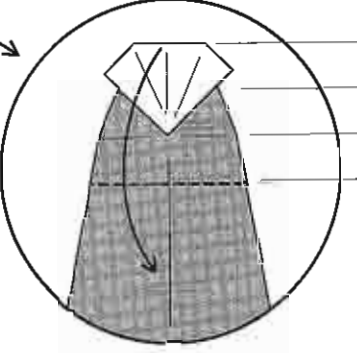

25. Doblar la punta en valle según las referencias.
Valley-fold the point according to the references.

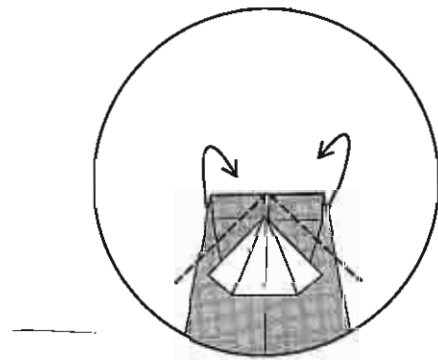

26. Afinar la punta para formar el pico.
Narrow the point to make the beak.

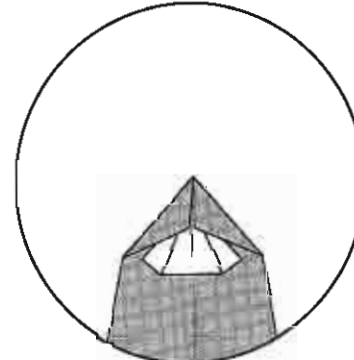

27. Vuelve a la vista de todo el modelo.
Back to the view of the whole model.

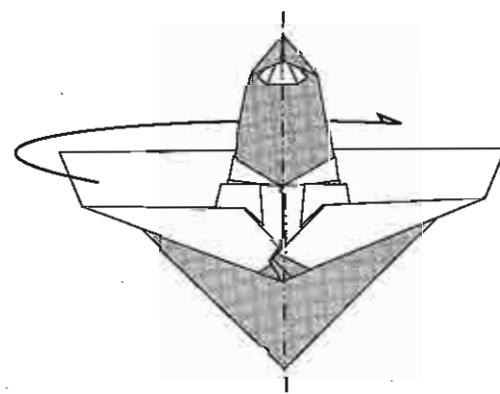

28. Doblar el modelo a la mitad en monte y rotar 45°.
Mountain-fold the model in half and rotate 45°.

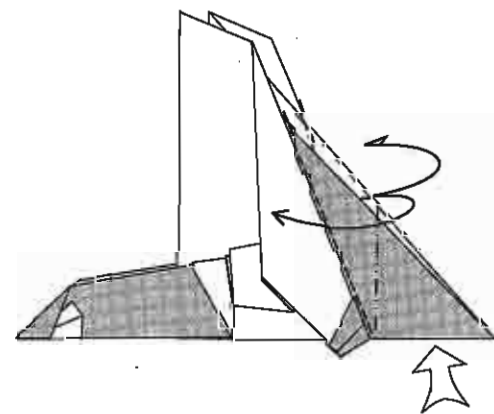

29. Pivotar papel de ambos lados subiendo la cola.
Swivel fold on both sides to lift the tail up.

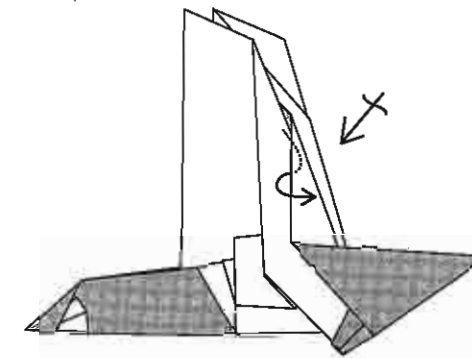

30. Pasar una capa hacia adelante. Repetir en el otro lado.
Bring a layer to the front. Repeat behind.

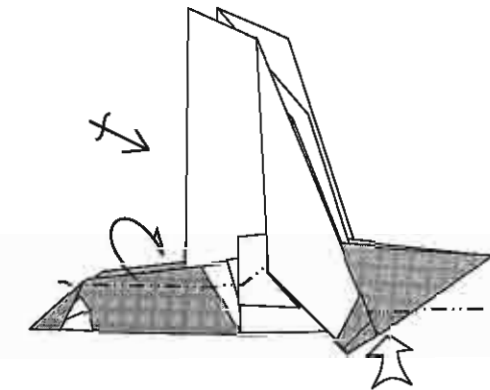

31. Afinar el cuello con un doblez en monte. Observar que el doblez cambia de ángulo en la unión con el cuerpo. Repetir atrás. Hundir un poco para afinar la cola.
Narrow the neck with a mountain fold. Note that the fold changes angle where it goes into the body. Repeat behind. Narrow the tail a bit by sinking.

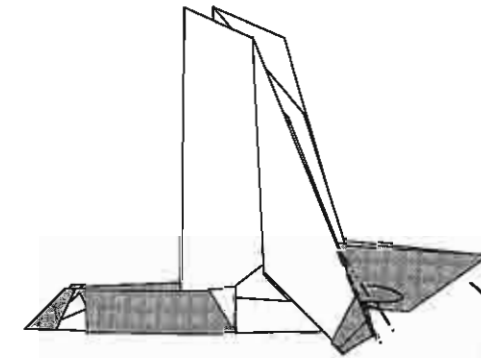

32. Bajar la cola con un doblez escalonado. Insertar los bordes en bolsillos.
Lower the tail with a crimp fold. Tuck the edges into pockets.

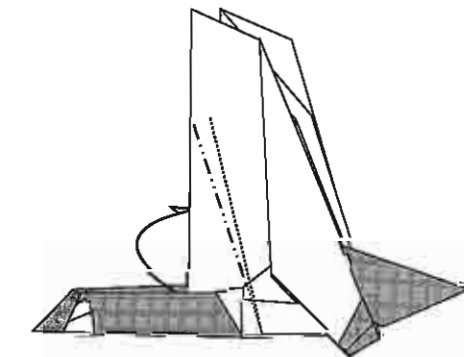

33. Afinar las alas con un doblez reverso.
Narrow the wings with a reverse fold.

34. Abrir las alas. Permitir que algo de papel se deslice en el borde posterior.
Open the wings out. Allow some paper to slide on the back edge.

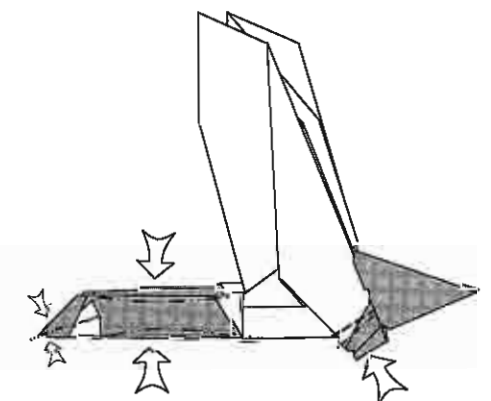
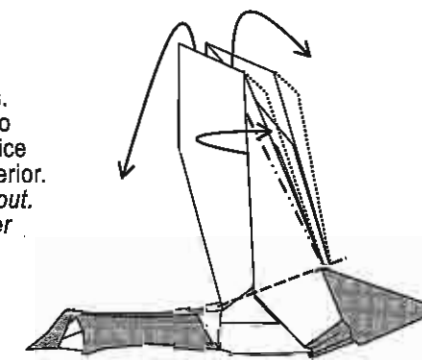

35. Dar forma al pico, cuello y patas a gusto.
Shape the beak, neck and feet to taste.

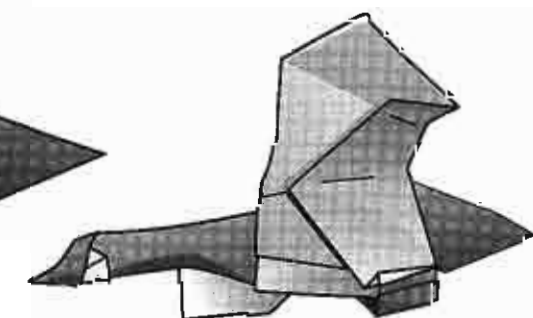
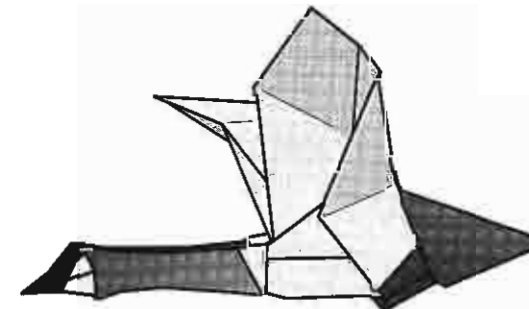

PANDA

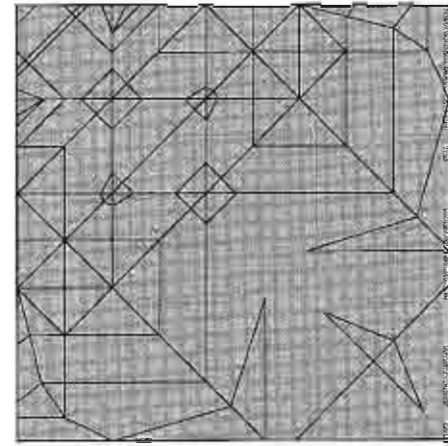

Exigencia/Difficulty
Técnica/Technical: +++
Interpretativa/Artistic: ++

Interpretación favorita del autor:

Papel de origami, blanco y negro doblado en seco.
Un papel de 20 x 20 cm resultará en una figura de unos 6 cm de alto. Se puede hundir más un brazo que el otro dando al oso un ligero movimiento hacia un costado. Doblar dos y sentarlos uno al lado del otro. Vale la pena probar también con combinaciones de colores diferentes al blanco y negro.

Author's favourite interpretation:

Black and white origami paper, dry folded. 20 x 20 cm paper will result in a 6 cm tall figure. If one arm is sunk further than the other the Panda will lean slightly one way. Fold two and sit them side by side. It is also worth trying with combinations of colours other than black and white.

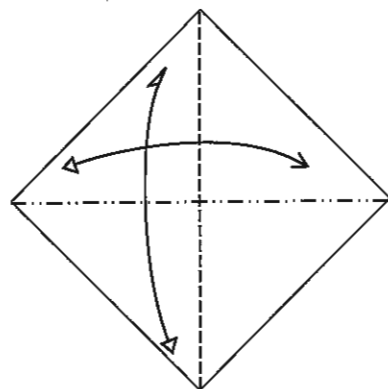

1. Doblar y desdoblar las diagonales, vertical en valle y horizontal en monte.
Fold and unfold the diagonals, vertical valley and horizontal mountain.

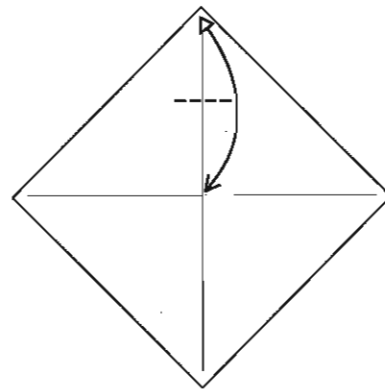

2. Hacer sólo una pequeña marca.
Make a small pinch.

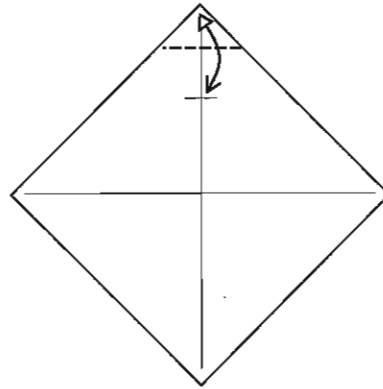

3. Doblar y desdoblar tomando como referencia la marca anterior.
Fold and unfold using the previous mark as a reference point.

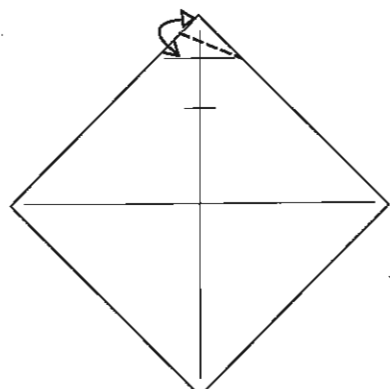

4. Bisectar el ángulo.
Bisect the angle.

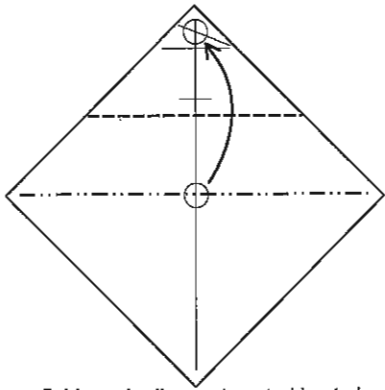

5. Llevar la diagonal central hasta la intersección indicada.
Pleat the central diagonal to the indicated intersection.

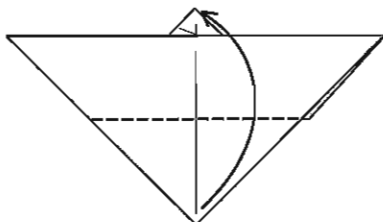

6. Juntar esquina con esquina.
Fold corner to corner.

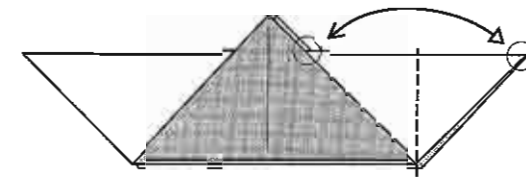

7. Doblar y desdoblar la esquina hasta la intersección.
Fold and unfold the corner to the intersection.

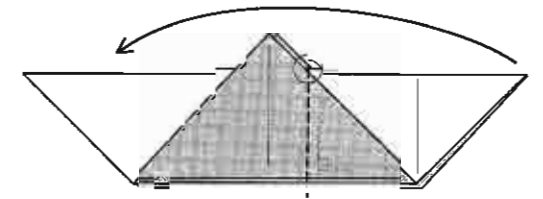

8. Doblar a través de la intersección.
Fold through the intersection.

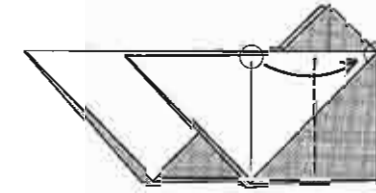

9. Doblar la marca hasta el borde.
Fold the crease line to the edge.

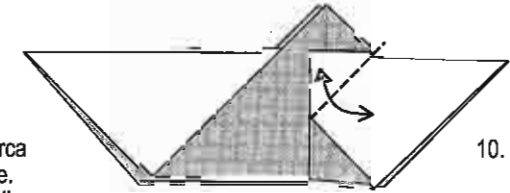

10. Doblar y desdoblar la esquina.
Fold and unfold the corner.

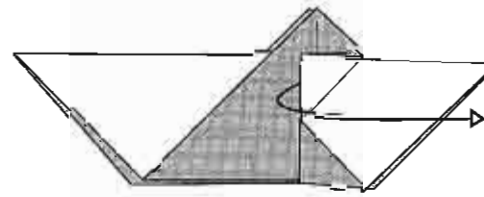

11. Desdoblar al paso 8.
Unfold to step 8.

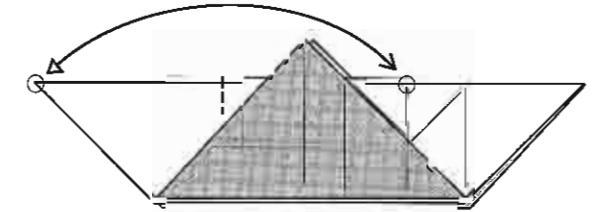

12. Doblar y desdoblar la esquina hasta la marca del paso 9. Hacer sólo un pellizco arriba.
Fold and unfold the corner to the crease of step 9. Pinch the top only.

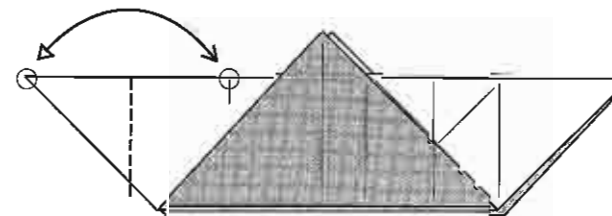

13. Doblar y desdoblar la esquina hasta la marca recién hecha.
Fold and unfold the corner to the crease just made.

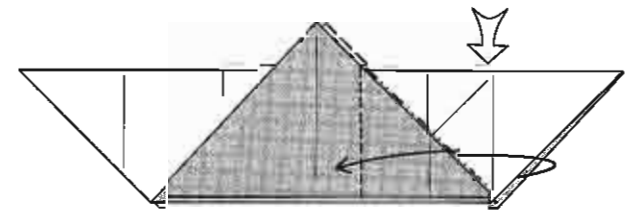

14. Abrir y aplastar el lado derecho.
Make a squash fold on the right side.

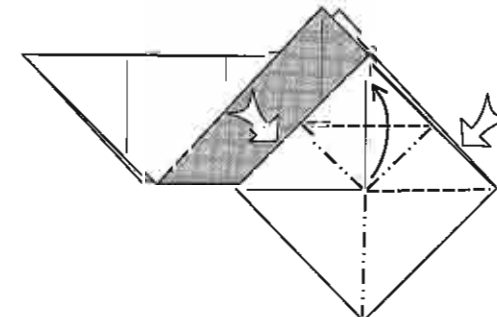

15. Presionar de ambos lados para colapsar según las líneas que se muestran.
Squeeze on both sides to collapse on the indicated creases.

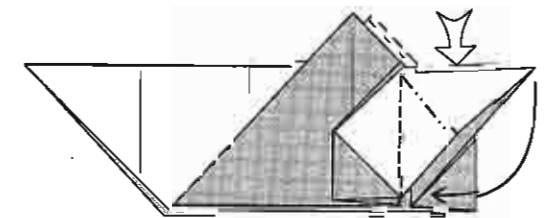

16. Abrir y aplastar.
Make a squash fold.

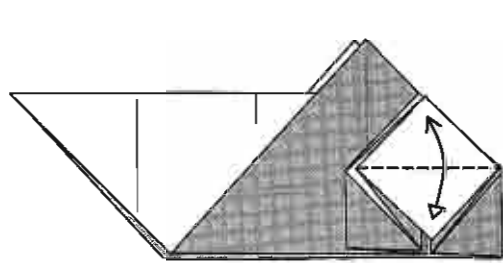

17. Doblar y desdobar.
Fold and unfold.

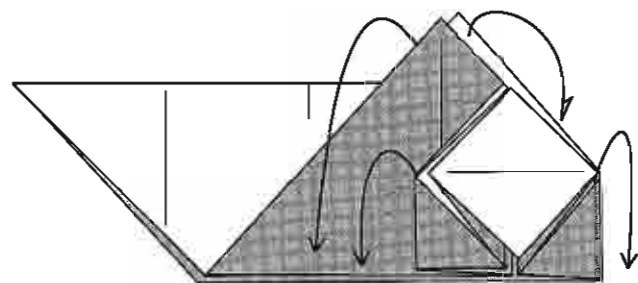

18. Desenvolver de ambos lados, con cuidado, el papel coloreado.
Carefully unwrap the coloured layer on both sides.

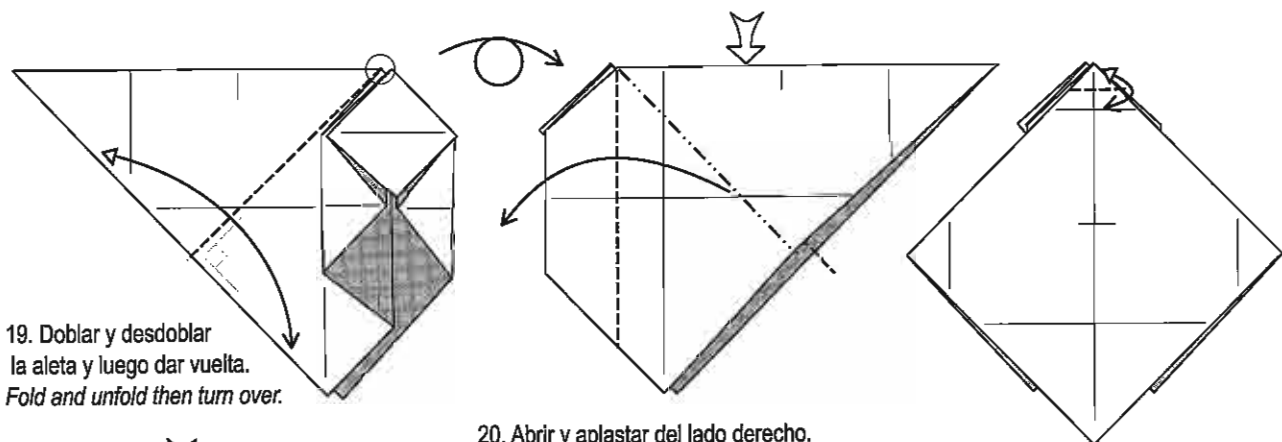

19. Doblar y desdobar la aleta y luego dar vuelta.
Fold and unfold then turn over.

20. Abrir y aplastar del lado derecho.
Squash fold the right side.

21. Doblar y desdobar la punta hasta la marca.
Fold and unfold the point to the crease line.

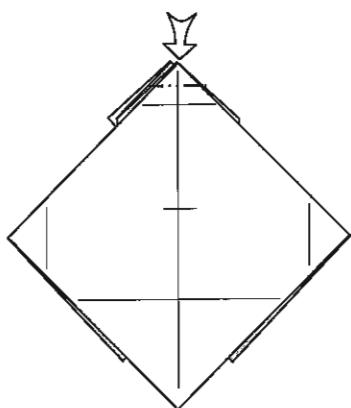

22. Hundir abierto hasta la marca recién hecha.
Open-sink to the crease just made.

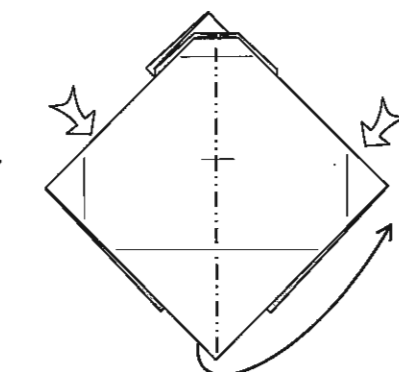

23. Levantar la aleta hacia la derecha. La zona hundida impedirá que quede plano.
Lift the flap. The sunken zone will not allow the model to lie flat.

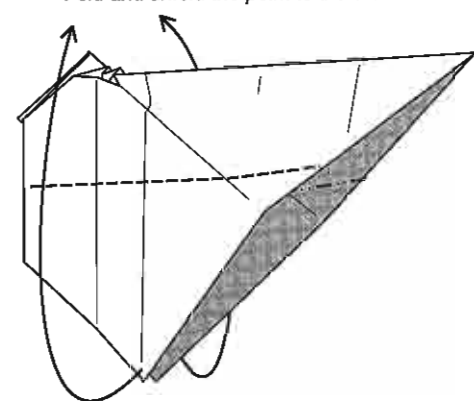

24. Levantar las aletas desdobladas en el paso 19.
Fold up the flaps unfolded in step 19.

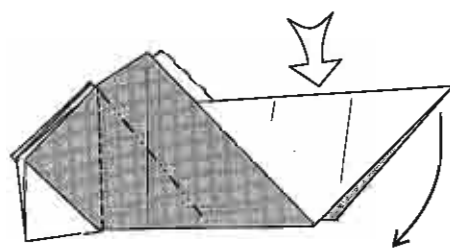

25. Abrir y aplastar el lado derecho como en el paso 20. Ahora hay que incluir las dos franjas de color en el doblez. Luego quedará plano nuevamente. *Squash-fold the right side as in step 20. This time you have to include the colored strips in the fold. After this fold the model will lie flat again.*

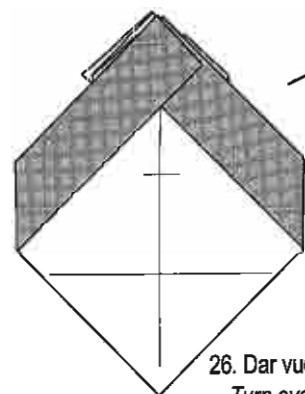

26. Dar vuelta.
Turn over.

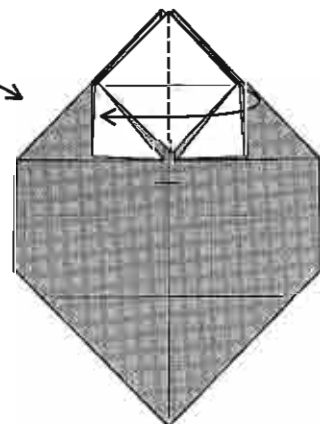

27. Doblar las aletas blancas hacia la izquierda.
Fold the white flaps to the left.

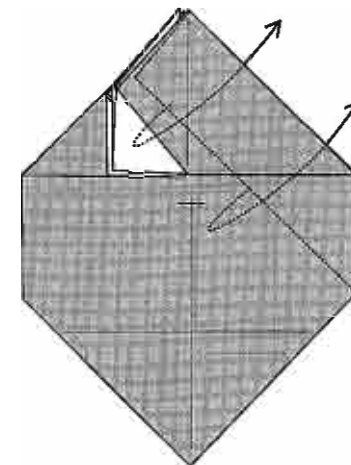

28. Levantar la franja de papel que está por detrás y sujetarla en esa posición para facilitar el siguiente paso. No quedará plano.
Lift a strip found behind and hold it in position to make the next step easier. The model will not lie flat.

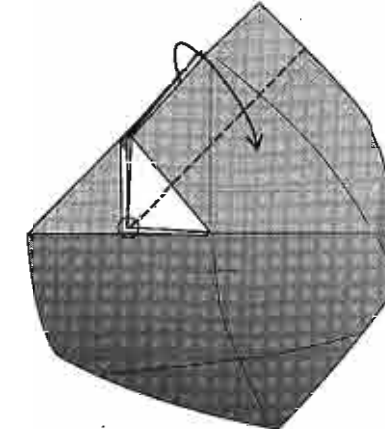

29. Doblar en valle comenzando en la esquina blanca y perpendicular al borde libre.
Valley-fold from the white corner and perpendicular to the raw edge.

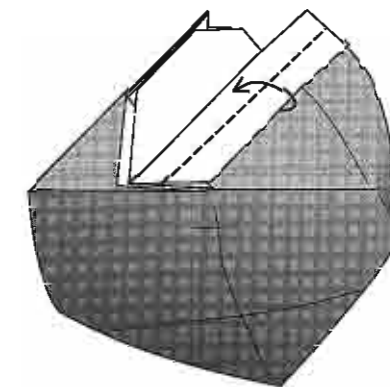

30. Doblar a la mitad la franja formada en el paso anterior.
Fold the strip made in the last step in half.

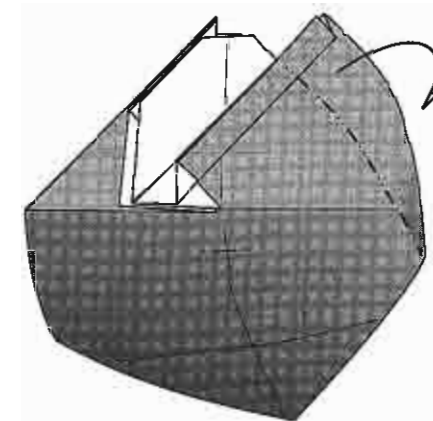

31. Colocar en su lugar la franja que levantamos en el paso 28.
Fold back the strip that was raised in step 28.

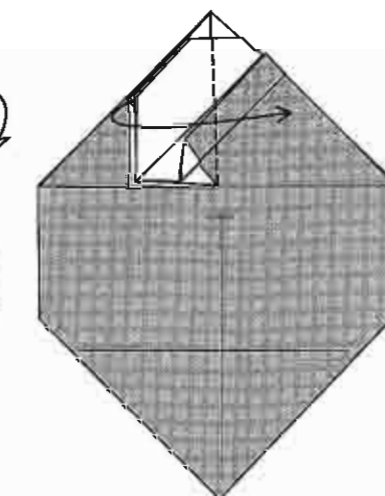

32. Distribuir las aletas simetricamente.
Arrange the flaps symmetrically again.

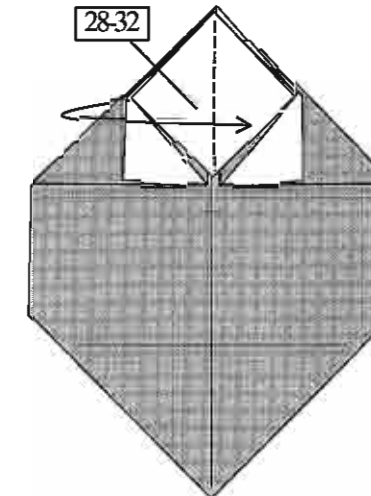

33. Repetir los pasos 28-32 del lado izquierdo.
Repeat steps 28-32 on the left side.

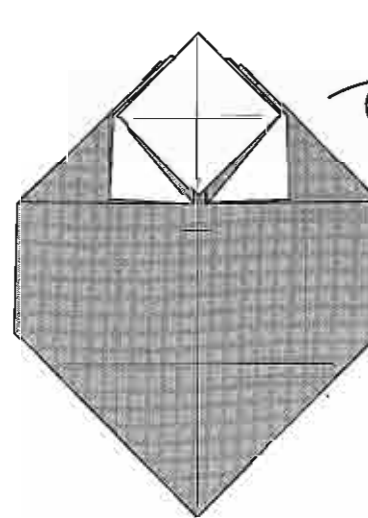

34. Dar vuelta.
Turn over.

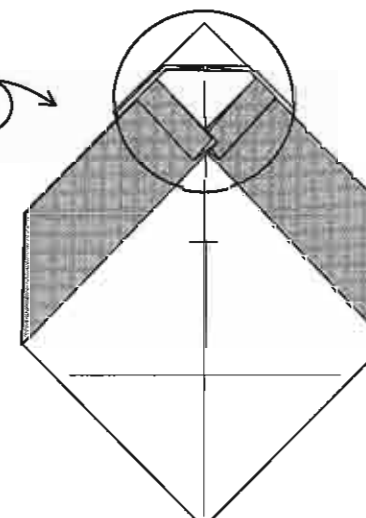

35. Concentrarse en la zona de la cabeza.
Focus on the head.

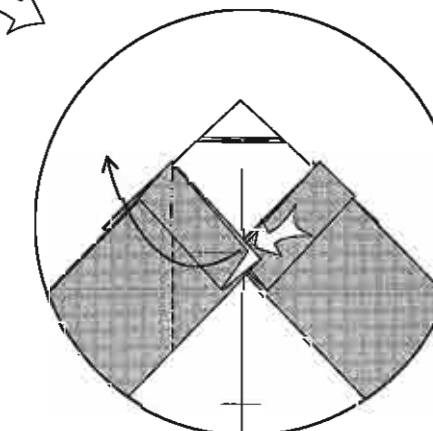

36. Abrir hacia la izquierda y aplastar.
Squash-fold to the left.

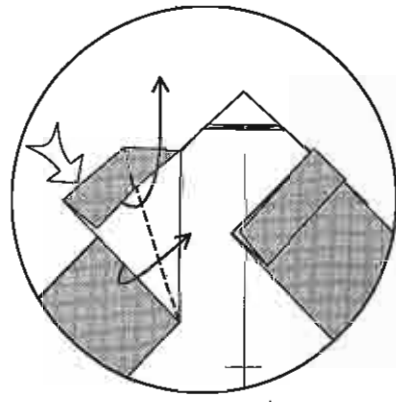

37. Abrir hacia la derecha y aplastar. Los bordes del lado derecho no coincidirán. Squash-fold to the right. The edges on the right side will not line up.

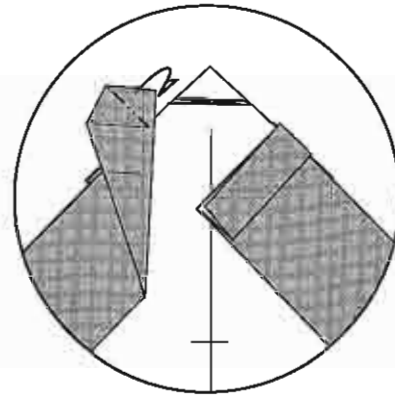

38. Doblar el papel sobrante hacia adentro. Fold some spare paper inside.

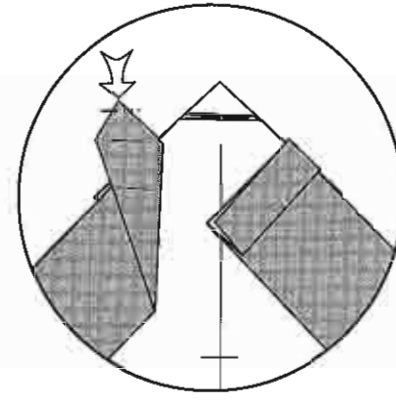

39. Revertir punta. Reverse-fold the tip.

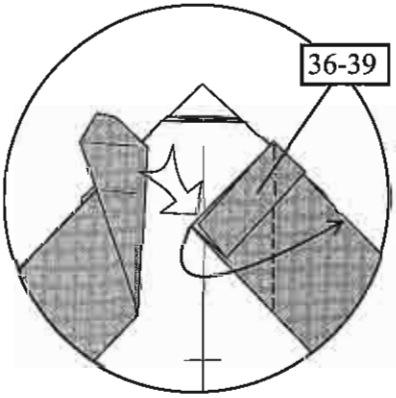

40. Repetir los pasos 36-39 del lado derecho. Repeat steps 36-39 on the right side.

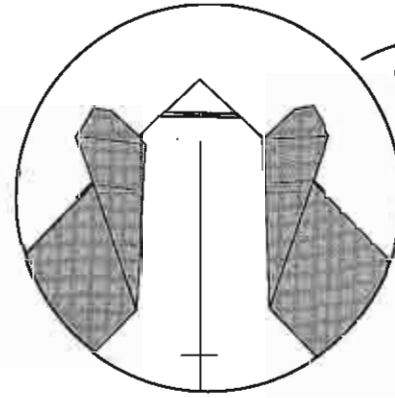

41. Las orejas están terminadas por ahora. Dar vuelta. The ears are done for now. Turn over.

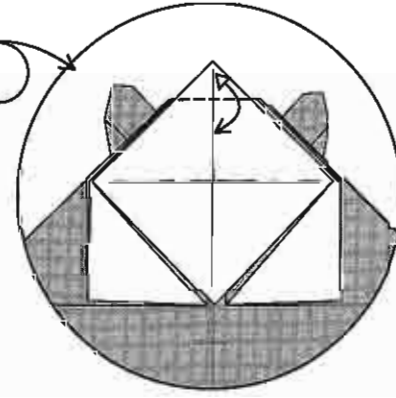

42. Doblar y desdoblar la punta a la misma altura que la punta hundida de atrás. Fold and unfold the point to line up with the sunken point behind.

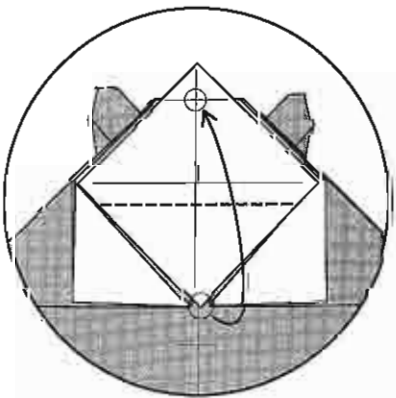

43. Doblar la punta hasta la marca recién hecha. Fold the point to the crease just made.

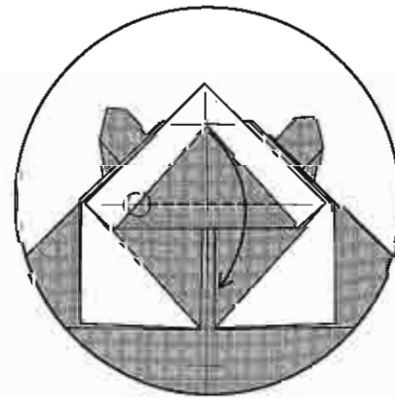

44. Doblar la punta hacia abajo. El doblez coincide con la marca del paso 17 que tiene detrás. Fold the point down. The fold lines up with the crease from step 17 that lies behind.

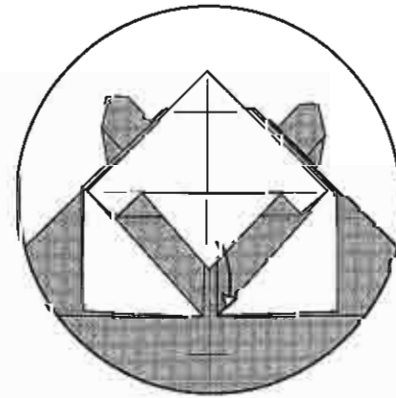

45. Desdoblar los dos pasos anteriores. Unfold the two previous steps.

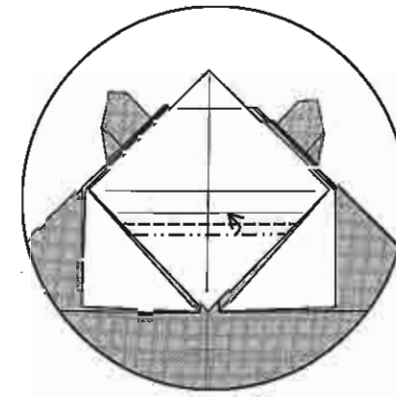

46. Hacer un doblez escalonado. El doblez en valle es nuevo. Make a pleat-fold. The valley fold is new.

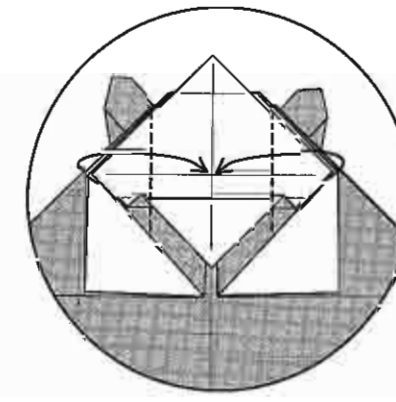

47. Doblar las esquinas al centro. Valley-fold the corners to the centre.

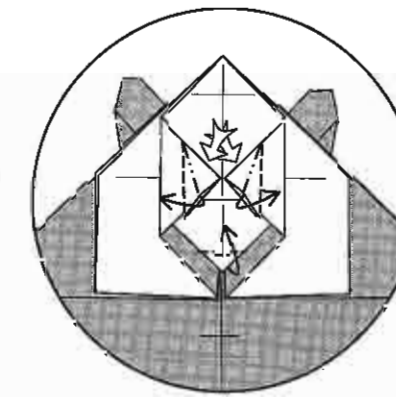

48. Abrir y aplastar para formar los ojos y doblar la punta para la nariz. No hay referencias pero la expresión de la cara depende de este paso. Squash-fold to form the eyes and fold a point for the nose. There are no references but the facial expression depends on this step.

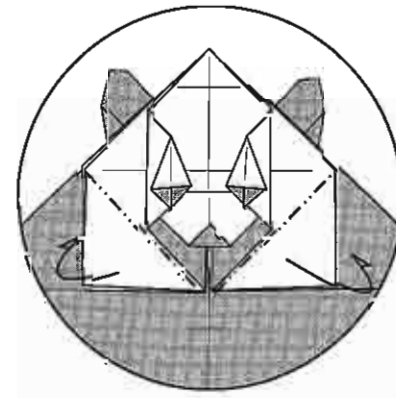

49. Doblar las esquinas en monte hacia atrás e introducir las en un bolsillo. Mountain-fold the corners behind the head and tuck them in a pocket.

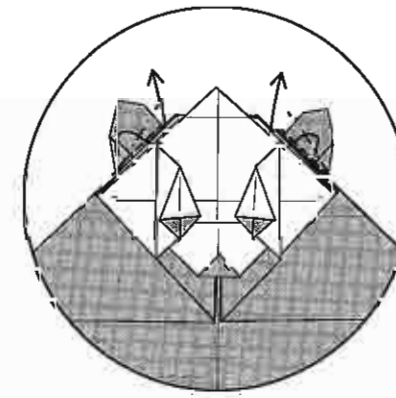

50. Hacer pequeños escalonados para introducir las orejas en bolsillos. Make little pleat folds to tuck the ears into pockets.

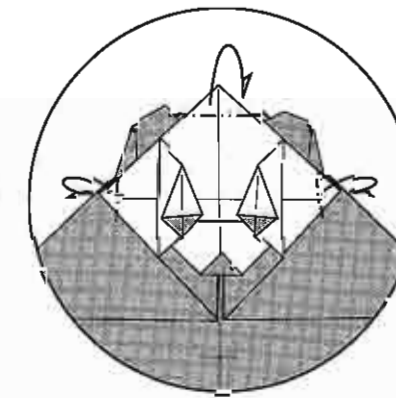

51. Introducir la esquina de arriba en un bolsillo detrás. Doblar las mejillas detrás. Tuck the top corner into a pocket behind. Mountain-fold the cheeks behind.

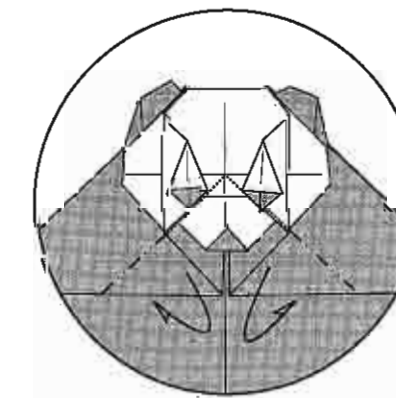

52. Doblar dos esquinas negras detrás. Mountain-fold two black corners.

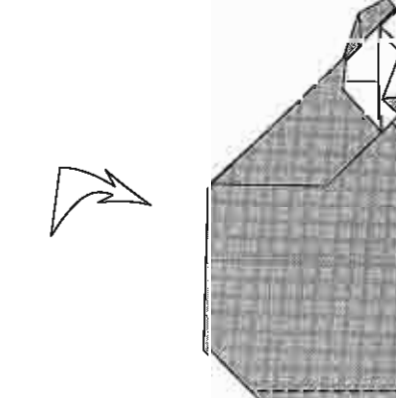

53. Doblar la punta en valle sobre una marca preexistente. Valley-fold the point on a pre-existing crease.

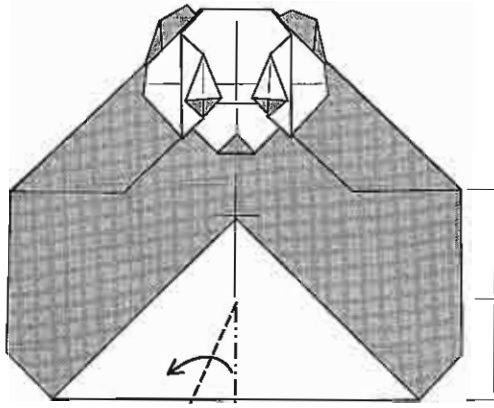

54. Hacer un doblez escalonado que va a curvar el cuerpo hacia adentro. La referencia del costado es parcial, usar el buen criterio.
Make a pleat fold, curving the body inwards. The reference shown on the side is not exact; use your own judgement.

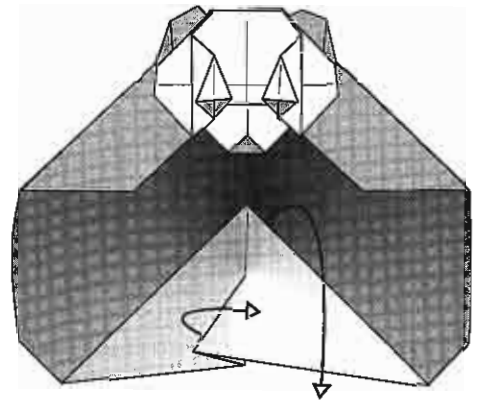

55. Desdoblar los dos últimos pasos.
Unfold the last two steps.

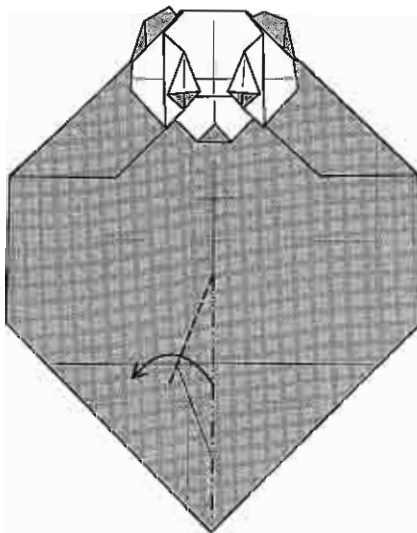

56. Repetir el doblez escalonado anterior, no se debe marcar el doblez hasta el borde.
Repeat the same pleat fold, but do not crease all the way to the edge.

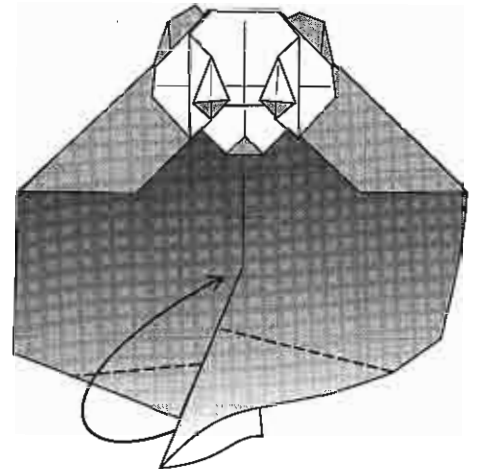

57. Repetir el doblez del paso 53 incorporando el doblez escalonado en su interior.
Repeat the fold of step 53, closing up the pleat inside.

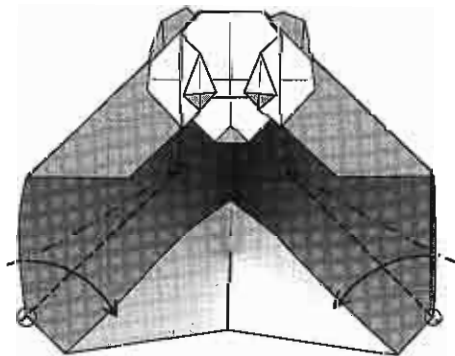

58. Terminar de formar el cuerpo, patas y manos con estos dos dobleces escalonados que deben poder mantenerse en posición por sí mismos debido a la tensión de las curvas.
Complete the body, arms and legs with two pleat folds that should stay in place due to the tension of the curves.

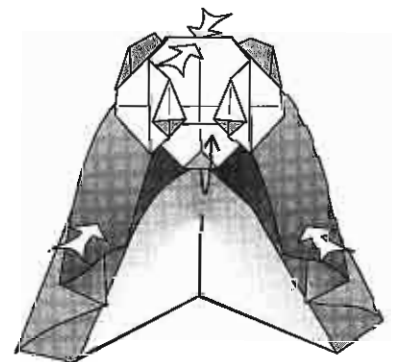

59. Aplanar la frente y la nuca, subir el morro, dar forma al cuerpo para que el oso se mantenga sentado.
Flatten the forehead and neck, lift up the nose, shape the body so the Panda can sit up by himself.

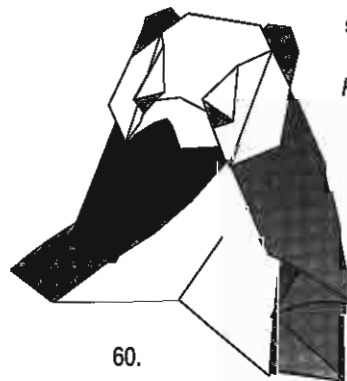

60.

GORRION SPARROW

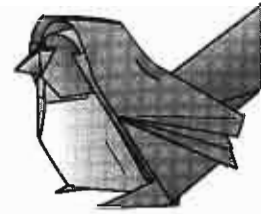
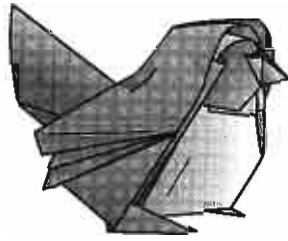

Exigencia / *Difficulty*
Técnica / *Technical*: ++
Interpretativa / *Artistic*: +++

Interpretación favorita del autor:
Papel Kraft pintado en uno de los lados de 20 X 20 cm, doblado en húmedo para un gorrión de unos 8 cm de largo. Posarlos en el marco de la ventana de a pares. Intentar la versión blanca con pecho de color. Luego de años de buscar un pajarito basado en los gorriónes de Yoshizawa, salió éste, de la manera más simple y tomando algún elemento de uno de mis modelos favoritos: el buho de Komatsu.

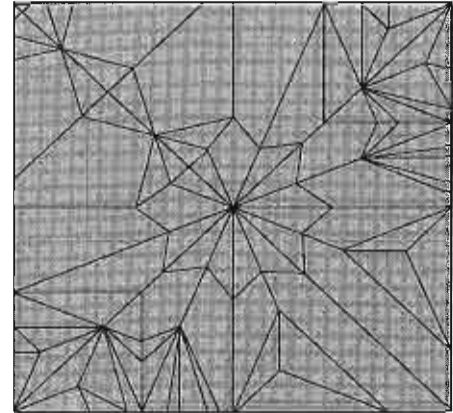

Author's favourite interpretation:
Kraft paper, painted on one side, wet folded, 20 x 20 cm for an 8 cm long sparrow. Place them on a window ledge in pairs.
Try a white version with a coloured chest.
After years of looking for a bird based on Yoshizawa's sparrows, I designed this one as simply as I could, borrowing some elements from one of my favourite models: Komatsu's Horned Owl.

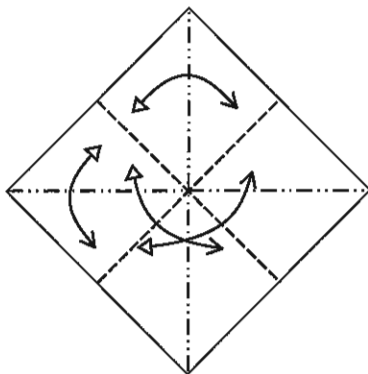

1. Doblar y desdoblar a la mitad en las cuatro direcciones.
Fold and unfold in half as shown.

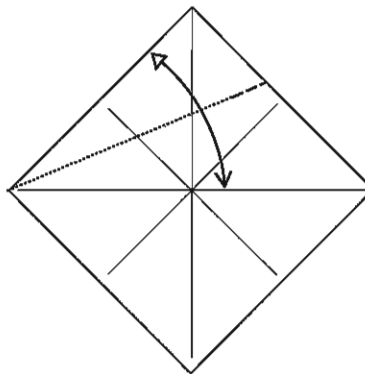

2. Llevar el borde hasta la diagonal. Sólo se debe marcar el doblez en el borde derecho.
Bring the left edge to the diagonal. Pinch only on the right edge.

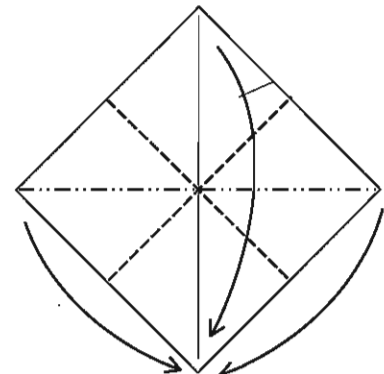

3. Formar un pliegue preliminar.
Make a preliminary fold.

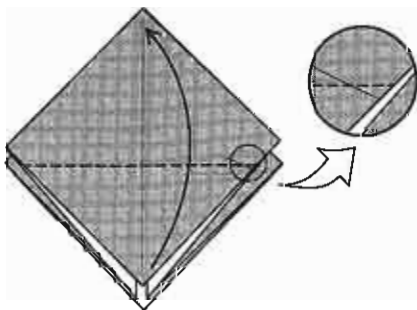

4. Doblar una punta hacia arriba. El doblez debe estar un par de mm por encima de la marca del paso 3.
Fold one point up. The crease should be a couple mm above the mark of step 3.

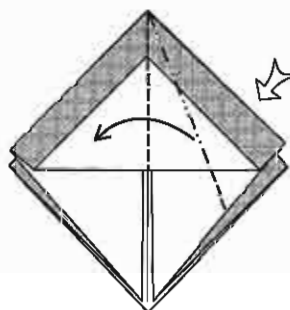

5. Abrir y aplastar una aleta.
Squash-fold a flap.

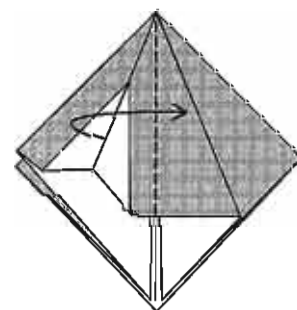

6. Doblar la aleta hacia la derecha.
Fold the flap to the right.

5-6

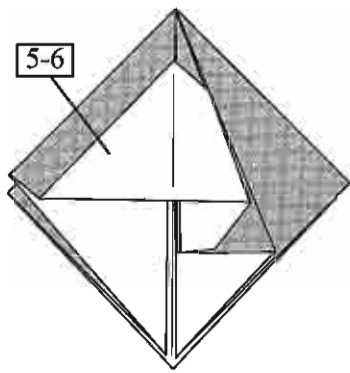

7. Repetir los pasos 5-6 del lado izquierdo.
Repeat steps 5-6 on the left side.

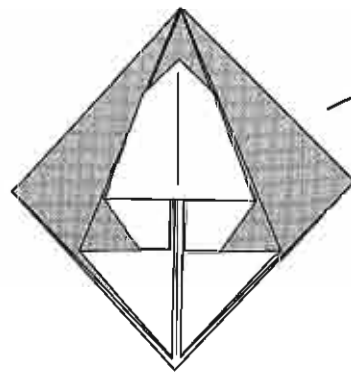

8. Dar vuelta.
Turn over.

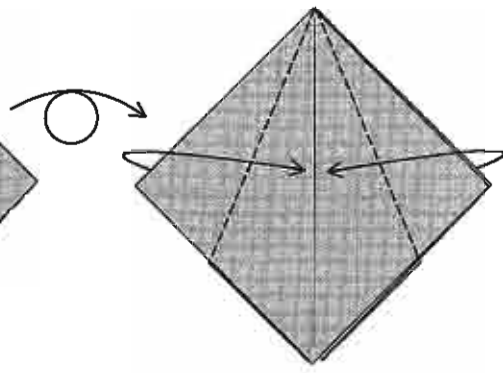

9. Doblar en valle las dos aletas hacia el centro.
Valley-fold the flaps on both sides to the centre.

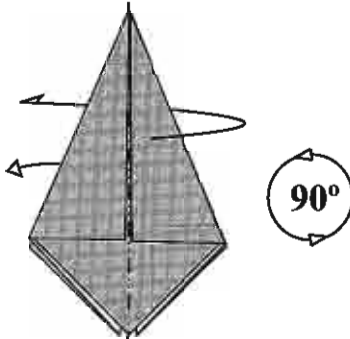

10. Doblar el modelo al medio en monte de manera que la capa central sobresalga hacia abajo. Rotar 90°.
Mountain-fold the model in half so that the central colour-changed layer sticks out from below. Rotate 90°.

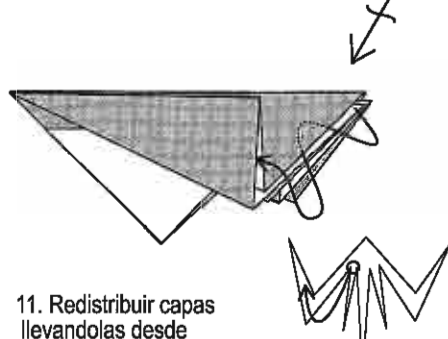

11. Redistribuir capas llevandolas desde el centro hacia los lados como se muestra en el corte.
Rearrange some layers taking the central ones to the sides as shown in the cross section.

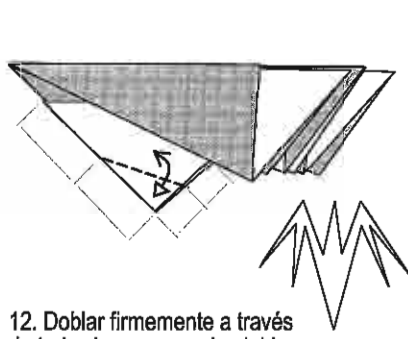

12. Doblar firmemente a través de todas las capas y desdoblar. Usar las referencias que se muestran.
Create firmly through all layers and unfold. Use the references shown.

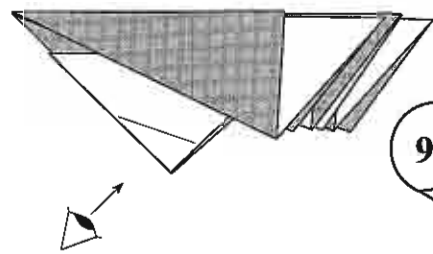

13. Abrir un poco el modelo, rotar 90° y mirar desde abajo.
Open the model a bit, rotate 90° and view from below.

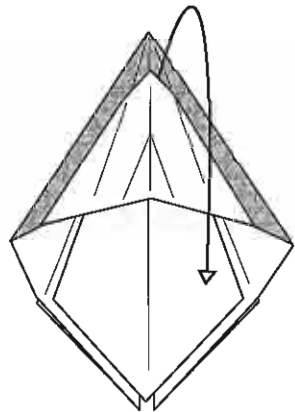

14. Desplegar la parte blanca.
Unfold the white part.

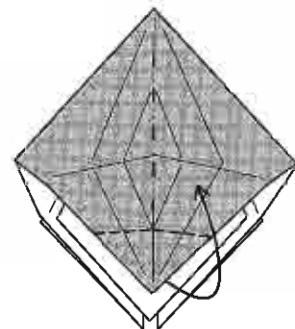

15. Notar la marca en forma de rombo que resultó del paso 12. Levantar la punta donde comienza la marca pero no doblar firmemente.
Note the diamond shaped crease which resulted from step 12. Lift the point up where the diamond starts, but don't fold it.

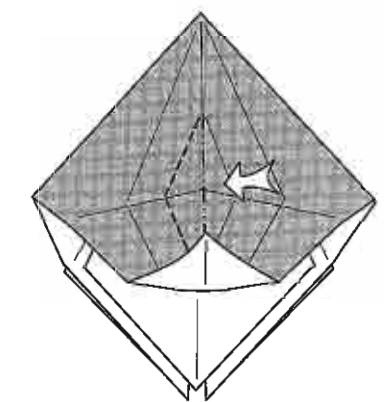

16. Empujar el rombo hacia un lado...
Push the little diamond to one side...

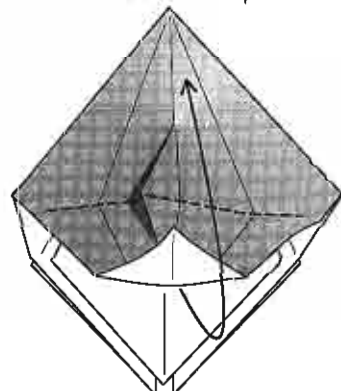

17. ...y cerrar la aleta hacia arriba incluyendo dentro, el rombo doblado. Notar que la punta del paso 15 no quedará doblada.
...and close up the flap including the folded diamond inside. Note the point lifted in step 15 will not remain folded.

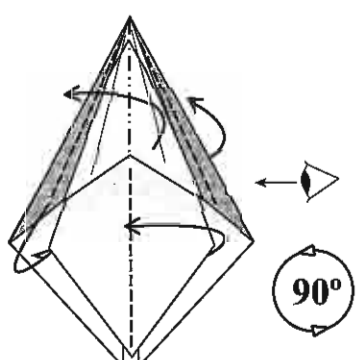

18. Volver a colocar el modelo como en el paso 12. ¡Revisar que las capas estén como en el corte!
Arrange the model as in step 12. Remember to check the cross section!

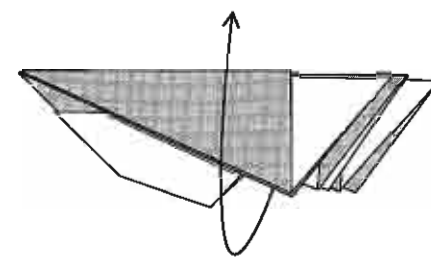

19. Levantar dos bordes.
Fold up two flaps.

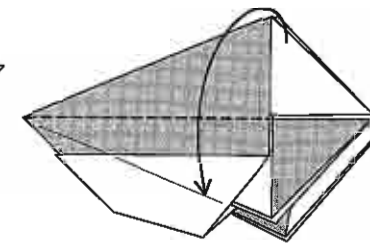

20. Este paso es para comprobar que las capas están bien colocadas. Doblar un borde hacia abajo.
This step is to make sure the layers are in the right place. Fold one edge down.

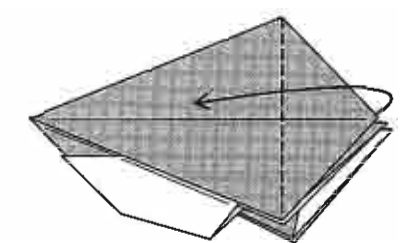

21. Doblar la punta en valle.
Valley-fold the point.

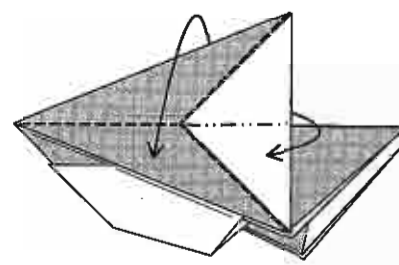

22. Doblar el borde hacia abajo, esta vez incorporando un doblez reverso.
Valley fold the the flap down, incorporating a reverse fold.

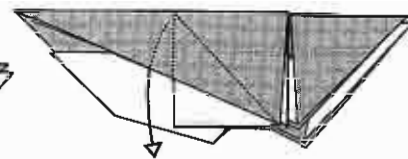

23. Sacar el papel atrapado.
Pull out the trapped paper.

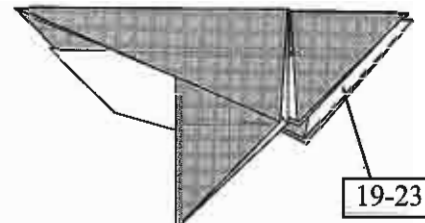

24. Repetir los pasos 19-23 del otro lado.
Repeat steps 19-23 on the other side.

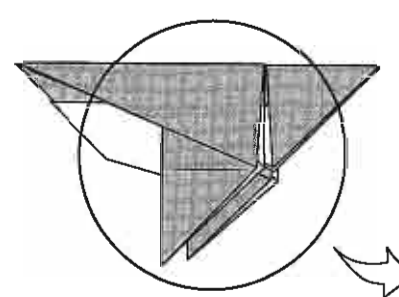

25. Concentrarse en la zona de las alas.
Focus on the wings and feet.

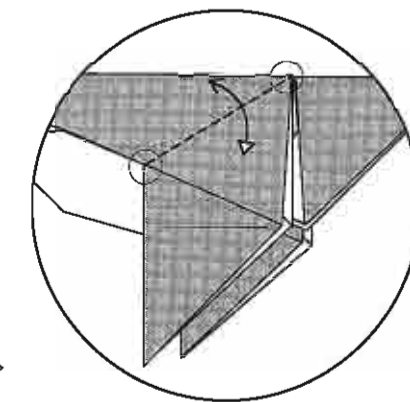

26. Doblar y desdoblar una capa.
Fold and unfold one layer.

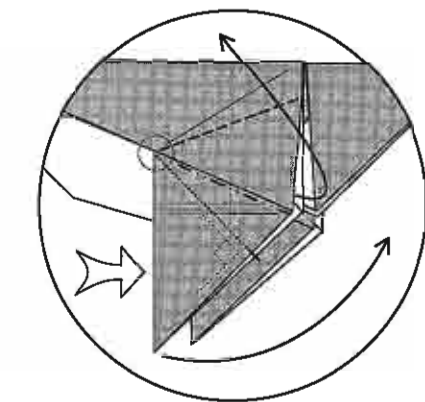

27. Abrir y aplastar la aleta. La referencia más importante es el doblez en monte que corre a lo largo de un borde.
Squash-fold the flap. The most important reference is the mountain fold that lies along an edge.

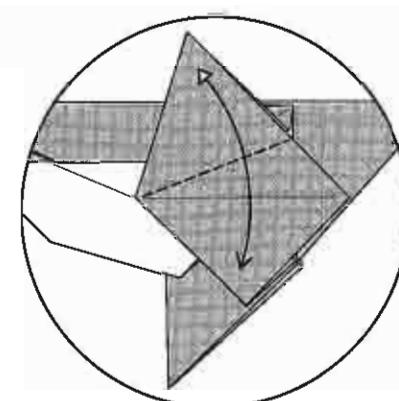

28. Doblar y desdoblar marcando con cuidado la "bisagra" de la aleta.
Fold and unfold taking care to crease the flap where it hinges.

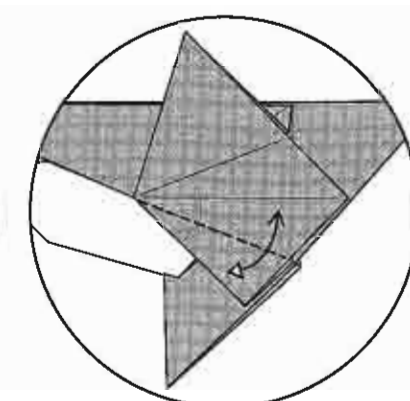

29. Doblar y desdoblar marcando la bisectriz del ángulo.
Fold and unfold marking the angle bisector.

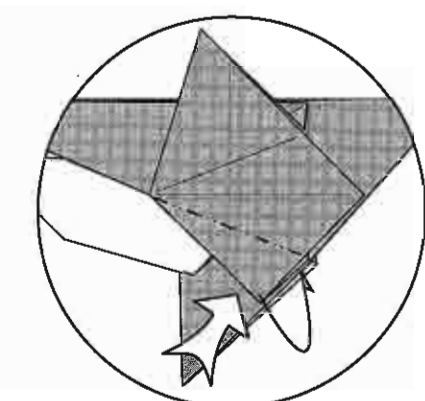

30. Revertir la esquina.
Reverse-fold the corner.

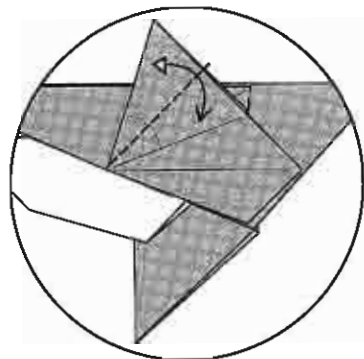

31. Doblar la bisectriz del ángulo y desdoblar.
Fold the angle bisector and unfold.

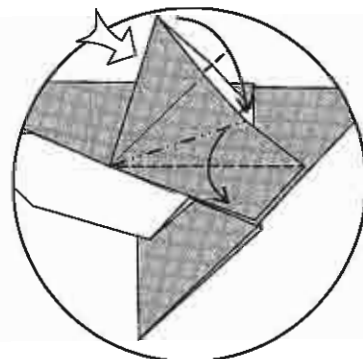

32. Abrir y aplastar la aleta. Observar las marcas que se usan.
Squash-fold the flap. Note the crease lines to use.

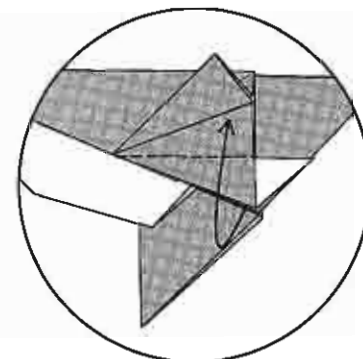

33. Doblar en valle subiendo un borde.
Valley-fold one flap up.

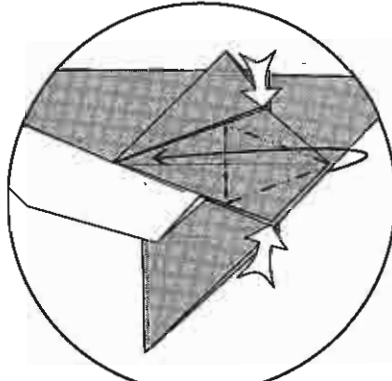

34. Doblar en pétalo.
Petal-fold the flap.

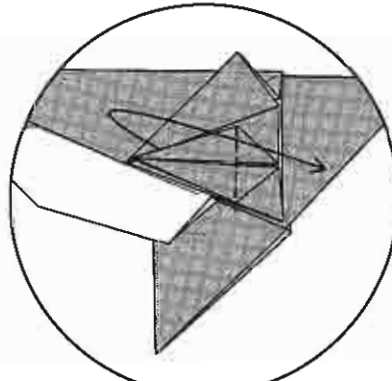

35. Doblar la aleta en valle hacia la derecha.
Valley-fold the flap to the right.

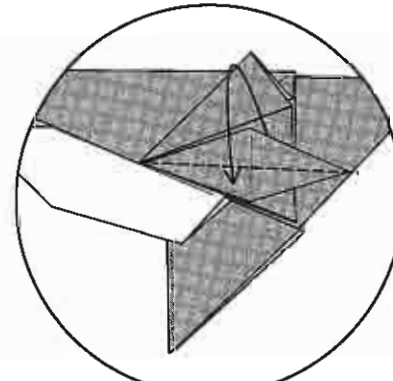

36. Doblar un borde en valle hacia abajo.
Fold the top flap down.

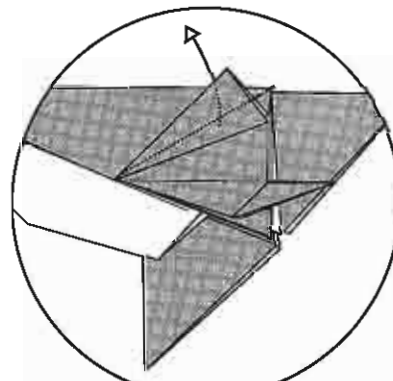

37. Deslizar papel hacia arriba utilizando la marca del paso 26.
Slide some paper upwards using the crease line from step 26.

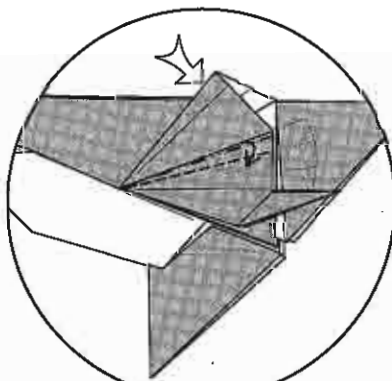

38. Hacer un doblez escalonado dividiendo el ángulo en tercios...
Make a thin pleat fold dividing the angle into thirds...

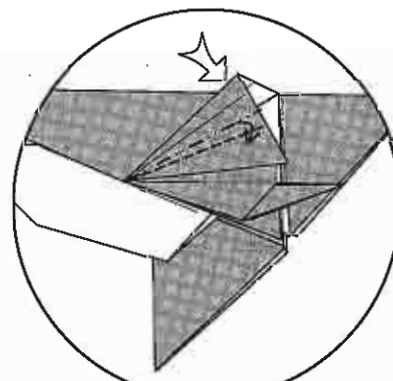

39. ... y otro del mismo ancho.
...and another one the same size.

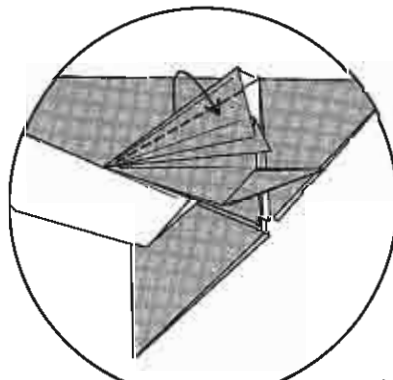

40. Cerrar la franja de papel sobrante sobre el ala.
Close the remaining strip of paper over the wing.

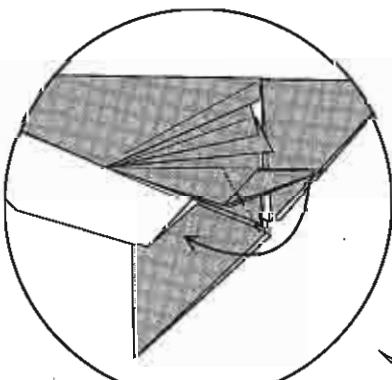

41. Revertir la pata hacia abajo.
Reverse-fold the foot down.

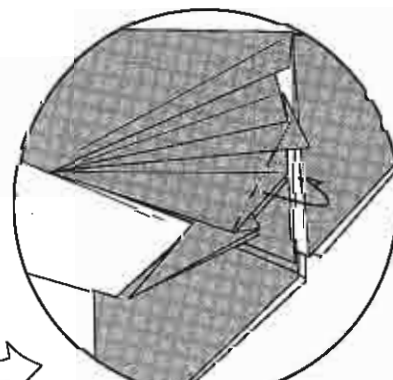

42. Deslizar una fina franja hacia adentro.
Slide a narrow strip in.

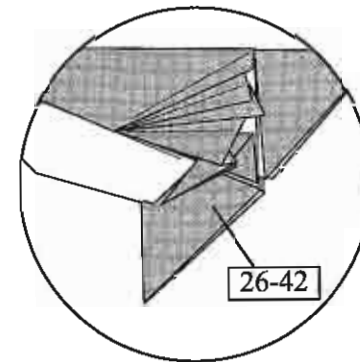

43. Repetir los pasos 26-42 del otro lado.
Repeat steps 26-42 on the other side.

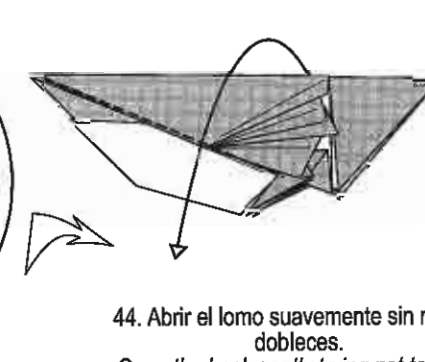

44. Abrir el lomo suavemente sin marcar dobleces.
Open the back gently trying not to leave crease marks.

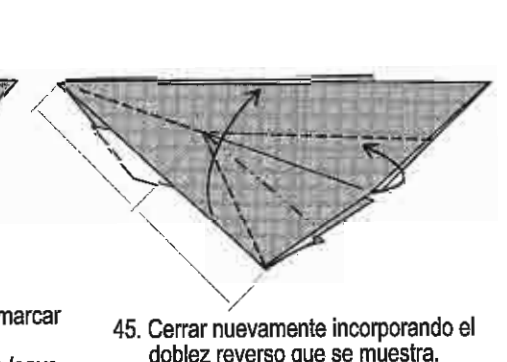

45. Cerrar nuevamente incorporando el doblez reverso que se muestra.
Close it up again incorporating the reverse-fold shown.

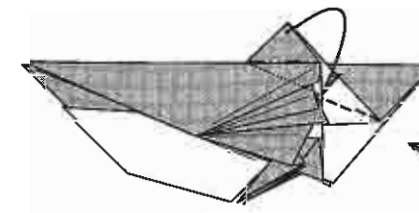

46. Hacer un doblez reverso emparejando los bordes.
Reverse-fold, lining up the edges.



47. Repetir los pasos 44-46 del otro lado.
Repeat steps 44-46 on the other side.

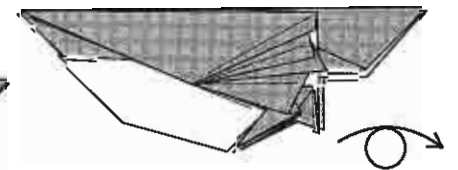

48. Dar vuelta. (dobladores zurdos ignoren este paso y sigan doblando de este lado)
Turn over. (Left handed folders ignore this step and keep folding on this side)

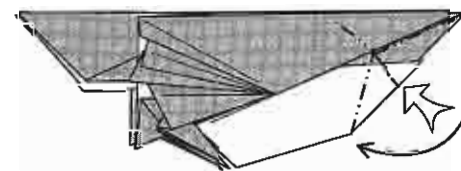

49. Para hacer esta doble oreja de conejo en la cabeza hay que introducir un dedo adentro del modelo distribuyendo las capas internas simétricamente.
To make this double rabbit's ear on the head, a finger has to be inserted into the model between the feet to arrange the layers symmetrically.

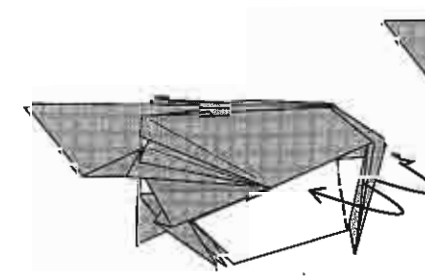

50. Doblar dos bordes en valle de cada lado de la cabeza.
Valley-fold two layers on each side of the head.

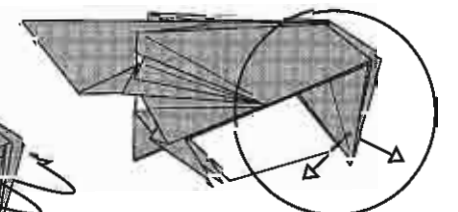

51. Separar las capas con cuidado formando una pequeña pirámide.
Carefully spread the layers to form a small pyramid.

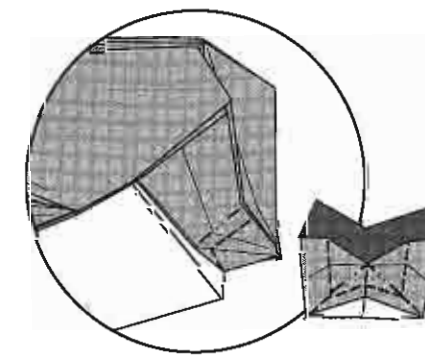

52. Hacer una especie de doblez escalonado en tres lados de la pirámide para formar el pico.
Make a kind of symmetrical crimp on three sides of the pyramid to form the beak.

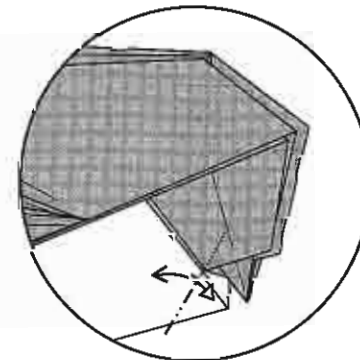

53. Marcar un triángulo debajo del pico...
Crease a triangle just under the beak...

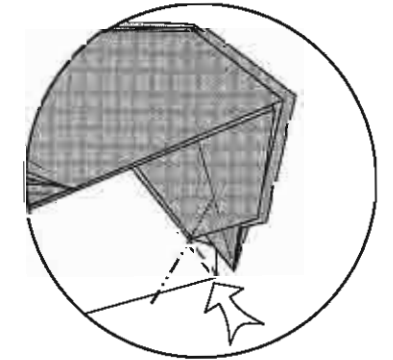

54. ...y hundirlo cerrado.
...and closed-sink it.

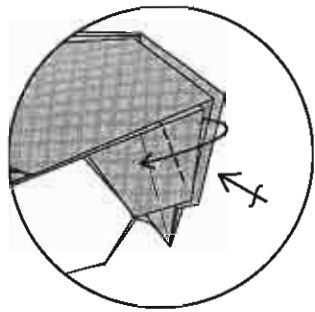

55. Enrollar un borde para formar el ojo.
Repetir detrás
Roll up an edge to form the eye.
Repeat behind.

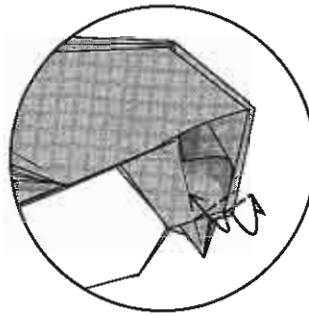

56. Doblar en valle dos pequeñas esquinas.
Rotar un poco.
Valley-fold the two little corners. *Rotate a bit.*

30°

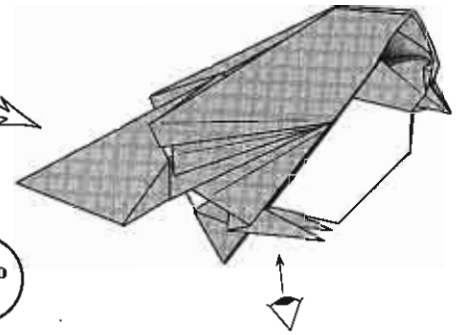

57. Mirar el modelo desde abajo.
Look from underneath.

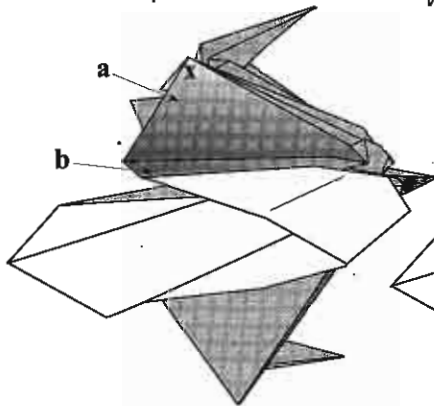

58. Identificar las capas **a** y **b**
y tomarlas juntas. La esquina **x**
servirá de referencia visual.
Identify layers a and b and take
them together. The x corner will be
a visual reference

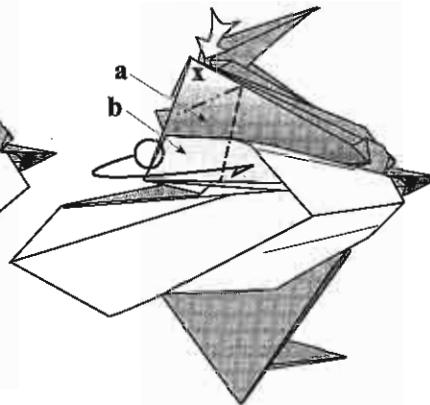

59. Las capas **a** y **b** están ahora juntas. Doblarlas
en valle hacia adentro del modelo abriendo la
esquina **x**. De ahora en más no quedará plano.
Layers a and b are now together. Valley fold them
into the model while corner x gets opened. The
model will not lie flat from now on.

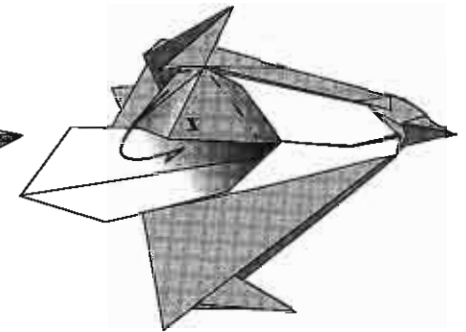

60. Notar que **a** y **b** están ocultas dentro
del modelo y que la esquina **x** ha quedado
abierta. Doblar la esquina en monte hacia
adentro.
Note layers a and b are hidden inside the
model and corner x has been opened.
Mountain-fold the corner into the model.

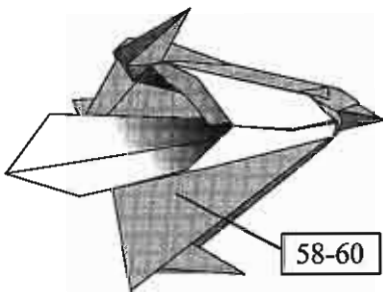

61. Repetir los pasos 58-60 del otro lado.
Repeat steps 58-60 on the other side.

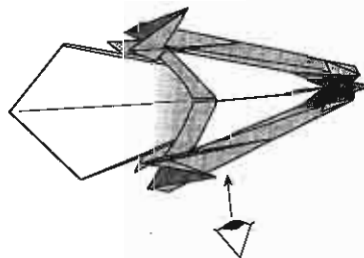

62. Volver a la vista de lado.
Back to side view.

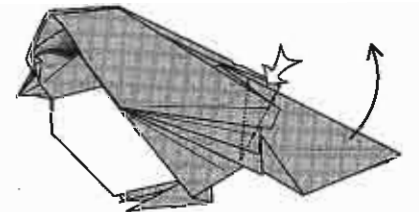

63. Levantar la cola con un doblez
escalonado como se muestra en la
vista auxiliar.
Lift the tail up with a crimp-fold like
shown in the auxiliary view.

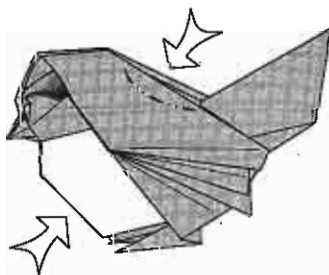

64. Redondear a gusto.
Round to taste.

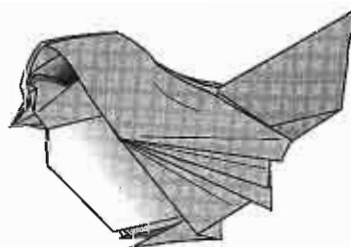

COYOTE

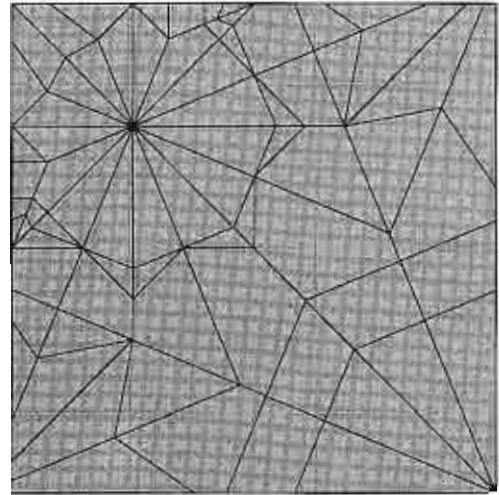

Exigencia / *Difficulty*
 Técnica / *Technical*: +++
 Interpretativa / *Artistic*: +++

Interpretación favorita del autor:

Doblar en húmedo con un **papel del mismo color en ambos lados**. Entre 25 y 30 cm de lado es un buen tamaño. La pose del coyote está inspirada en la pintura de Rufino Tamayo "Perro aullando a la luna".

La pata trasera no existe como apéndice independiente sino que está formada en "bajo relieve". El efecto está además disimulado con una abundante cola que la tapa parcialmente.

Author's favourite interpretation:

Wet fold with paper with the same colour on both sides. A good size square is between 25 and 30 cm a side. The pose of the Coyote is inspired by the painting by Rufino Tamayo "Dog howling to the moon".

The rear legs do not exist as an independent flap but are formed in "bas relief". The effect is also partially hidden by a thick tail.

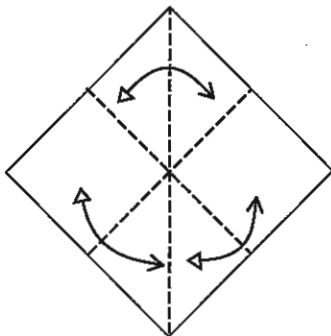

1. Doblar y desdoblar a la mitad en tres direcciones.
Fold and unfold in half in three directions.

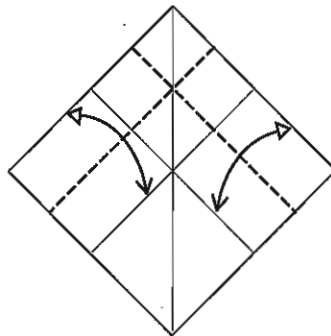

2. Doblar y desdoblar dos bordes hasta la mitad.
Fold and unfold the edges to the middle line.

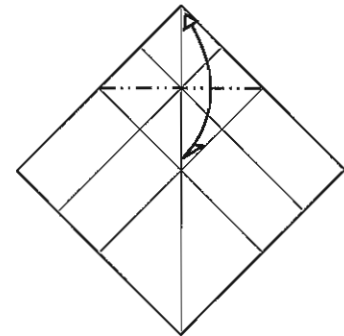

3. Doblar y desdoblar la punta al medio en monte.
Mountain-fold and unfold the point to the centre.

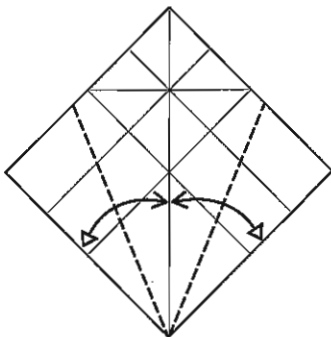

4. Doblar y desdoblar dos bordes a la diagonal.
Fold and unfold two edges to the diagonal.

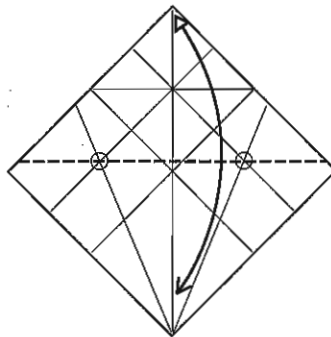

5. Doblar y desdoblar pasando por los puntos que se muestran.
Fold and unfold through the indicated points.

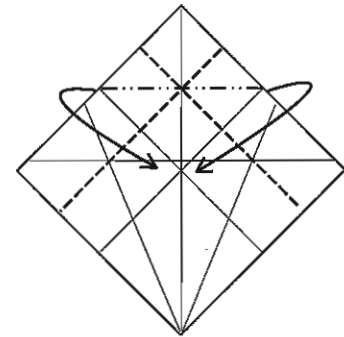

6. Formar un pequeño pliegue preliminar usando dobleces existentes.
Form a small preliminary base using existing creases.

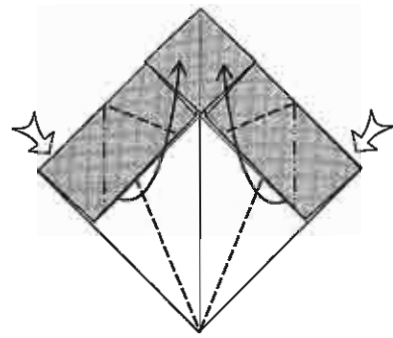

7. Abrir y aplastar las puntas usando dobleces existentes.
Squash-fold using existing creases.

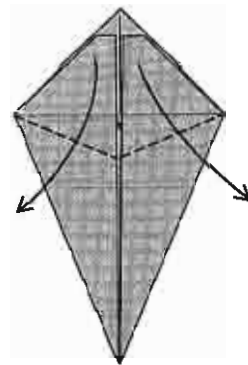

8. Doblar las puntas hacia abajo tanto como se pueda.
Fold the points down as far as they will go.

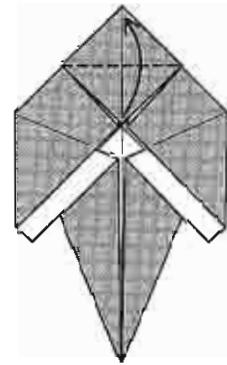

9. Doblar la esquina hacia arriba.
Fold the corner up.

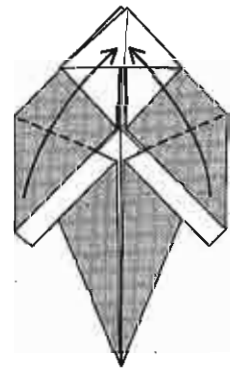

10. Doblar las punta laterales nuevamente hacia arriba.
Fold the side flaps up again.

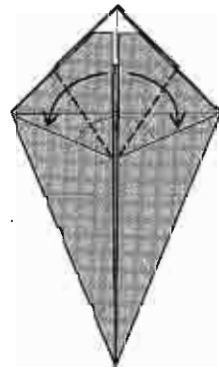

11. Doblar las puntas laterales bisectando el ángulo que se muestra.
Fold the top flaps down bisecting the indicated angle.



12. Dar vuelta.
Turn over.

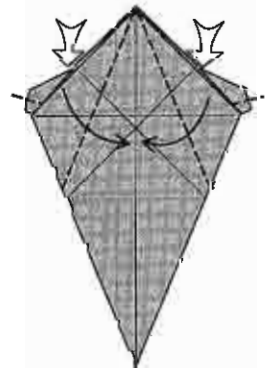

13. Doblar los bordes hacia el medio al mismo tiempo que se doblan la puntas a la mitad.
Fold the edges to the centre while folding the side flaps in half.

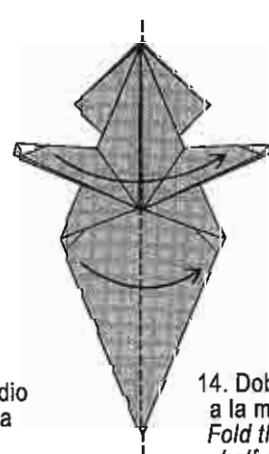

14. Doblar todo el modelo a la mitad. Rotarlo 90°.
Fold the whole model in half and rotate it 90°.

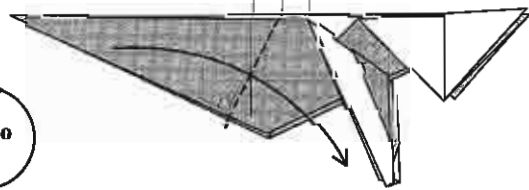

15. Doblar todas las capas en valle usando la referencia que se muestra y en escuadra con el borde inferior.
Valley-fold all layers using the indicated point, and at right angles to the lower edge.

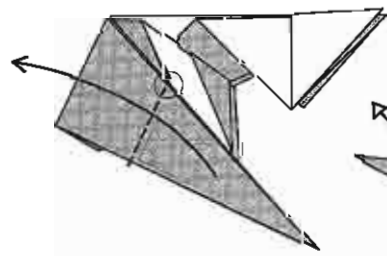

16. Doblar todas las capas en valle usando la referencia que se muestra y en escuadra con el borde inferior.
Valley-fold all layers using the indicated point, and at right angles to the lower edge.

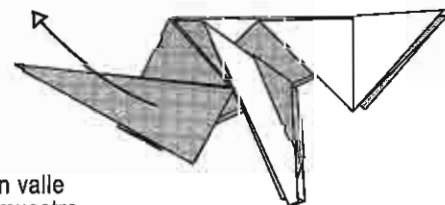

17. Desdoblar los dos pasos anteriores.
Unfold the two previous steps.

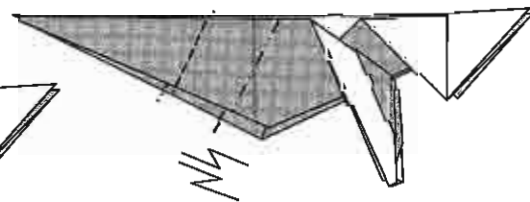

18. Hacer un doblez escalonado con las marcas anteriores.
Crimp-fold using the last two creases.

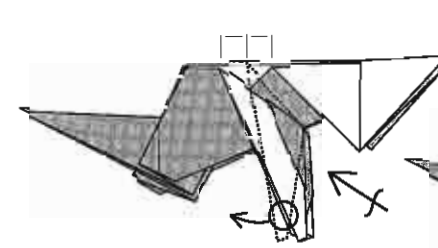

19. Deslizar el papel para rotar la pata hasta una nueva posición.
Slide some paper to rotate the foreleg to a new position. Repeat behind.

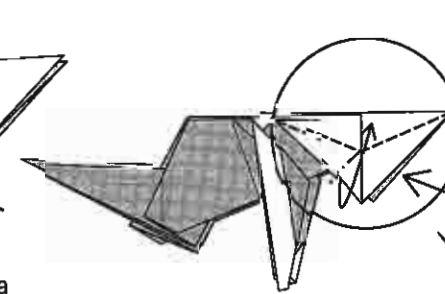

20. Doblar una oreja de conejo a cada lado de la cabeza.
Fold a rabbit's ear on each side of the head.

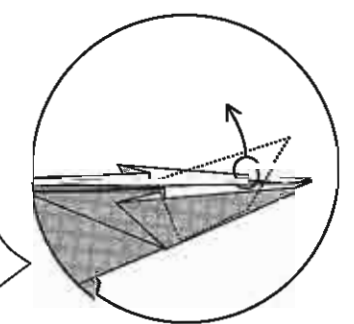

21. Tomar la capa central de la cabeza y deslizarla con cuidado un poco hacia arriba.
Take the central layer of the head and carefully slide it up a bit.

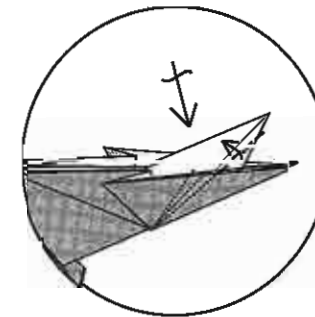

22. Escalonar para formar el ojo al tiempo que se afina el hocico. Notar que el doblez no llega hasta la punta.
Pleat-fold to form an eye, while narrowing the muzzle. Note that the fold doesn't end at the point. Repeat behind.

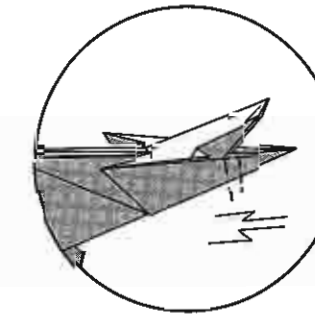

23. Hacer un doblez escalonado en la mandíbula.
Make a crimp fold on the lower jaw.



24. Formar el hocico con un pequeño reverso hacia afuera. En la mandíbula deslizar un poco del papel atrapado para darle forma.
Form the nose with a small outside reverse fold. Slide some trapped paper out to shape the lower jaw.

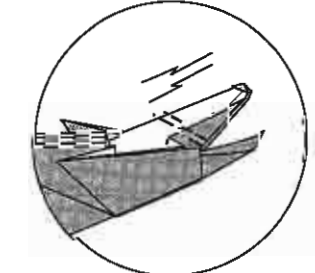

25. Hacer un pequeño doblez escalonado en el hocico. Este puede ser el paso más difícil de este modelo.
Make a narrow crimp on the muzzle. This might be the most difficult step of this model.

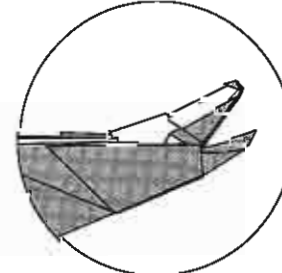

26. Próximo paso se vuelve a ver todo el modelo. Rotar un poco.
The next step shows the whole model. Rotate a bit.

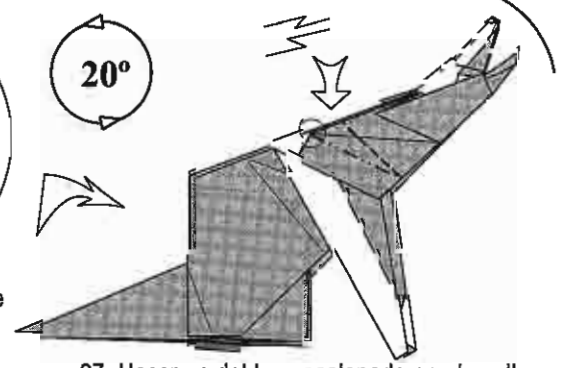

27. Hacer un doblez escalonado en el cuello. Se muestra sólo una referencia pero notar que el doblez en monte es paralelo al borde del hombro.
Crimp-fold the neck. Only one reference point is shown, however note the mountain fold is parallel to the shoulder's edge.

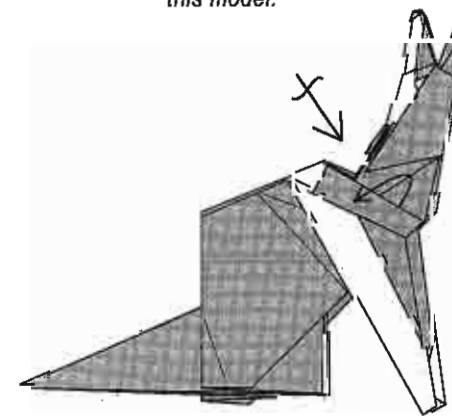

28. Sacar el papel atrapado a ambos lados del cuello.
Take out trapped paper on both sides of the neck.

29. Hacer un doblez reverso hacia el interior del cuello. El propósito es simplemente cambiar la silueta del cuello.
Reverse-fold into the neck. The aim is simply to reinforce the neck's profile.

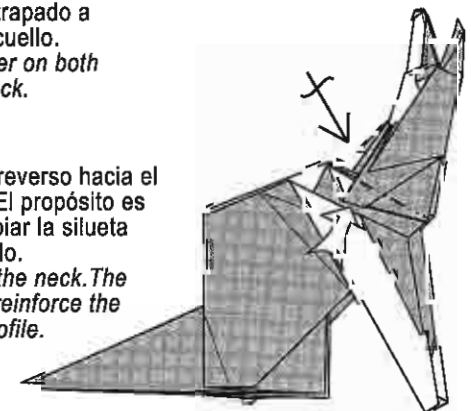

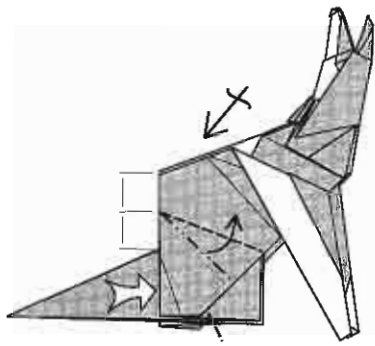

30. Hacer un doblez pivotado con las referencias que se muestran. Repetir atrás.
Make a swivel fold using the indicated reference. Repeat behind.

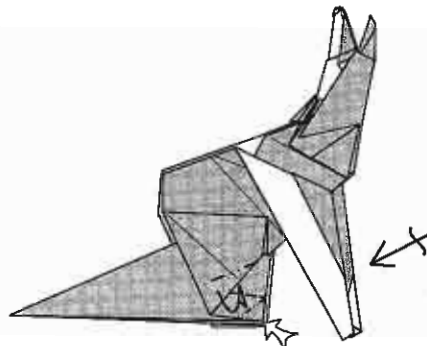

31. Revertir un poco de papel en la pierna mientras se aplasta una esquina. Repetir atrás.
Reverse-fold some paper into the leg while squash-folding a corner. Repeat behind.

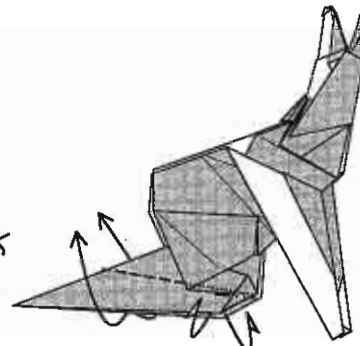

32. Revertir la cola hacia afuera. Notar que parte del doblez queda tapado por las patas.
Outside reverse-fold the tail. Note part of the fold is covered by the feet.

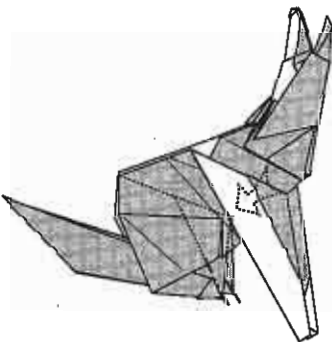

33. Buscar un borde oculto entre las piernas y hundirlo siguiendo el borde visible de las patas.
Look for the hidden flap between the legs and sink it through the visible edge of the feet.

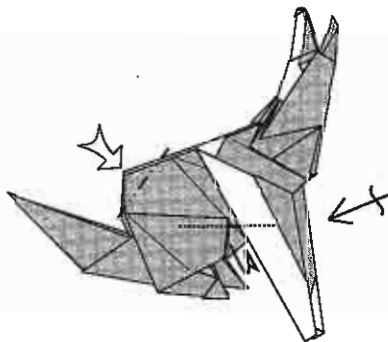

34. Hundir un poco en la grupa para dar forma. Afinar el cuerpo con dobleces en monte que al mismo tiempo van a trancar los muslos.
Sink the point of the lower back to shape it. Narrow the body with mountain folds; this will also lock the thighs in place.

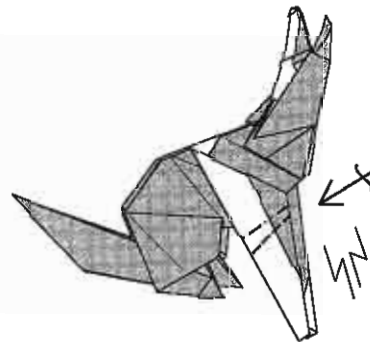

35. Hacer un doblez escalonado para formar las patas delanteras. Repetir atrás.
Make a small crimp fold to shape the front leg. Repeat behind.

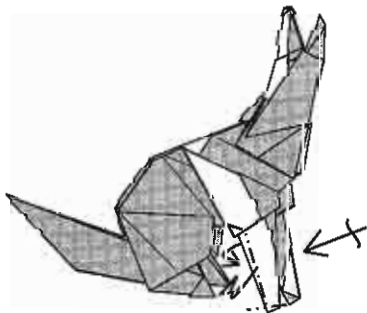

36. Afinar la pata doblando una franja fina de cada lado hacia adentro. Repetir atrás.
Narrow the legs by folding in a thin strip on each side. Repeat behind.

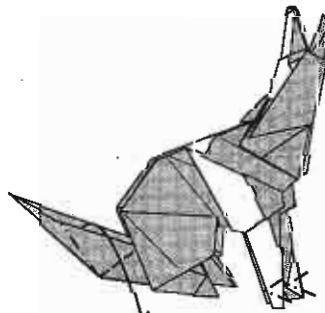

37. Formar las patas. Abrir la cola y aplastarla hacia el costado.
Form the paws. Squash-fold the tail to one side.

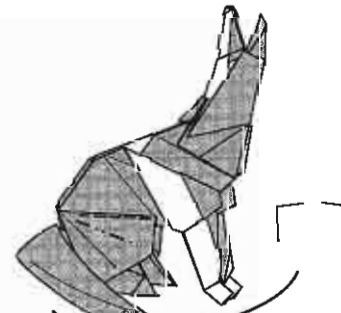

38. Tomar las patas delanteras y acercarlas a las traseras. En la maniobra los muslos deben levantarse hacia los costados.
Hold the front feet and move them closer to the rear feet. The thighs will stick out to the sides.

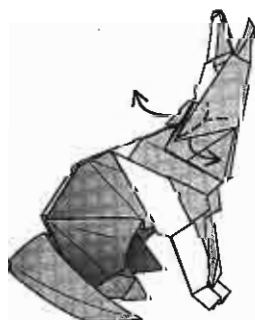

39. Dar forma a las orejas a gusto.
Shape the ears to taste.

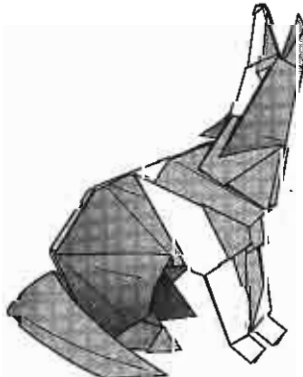

NOVILLO

STEER

Exigencia / *Difficulty*
 Técnica / *Technical*: +++
 Interpretativa / *Artistic*: ++

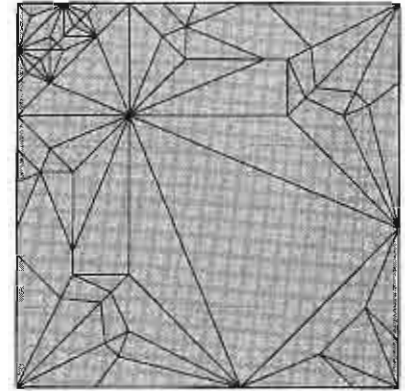
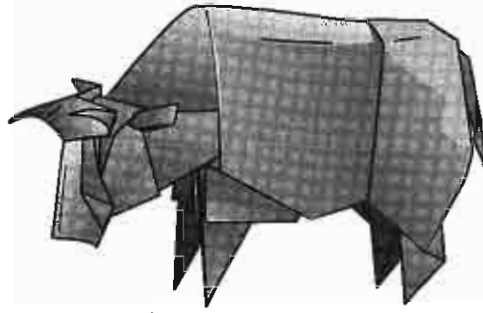

Interpretación favorita del autor:

Cualquier papel de grosor intermedio de unos 25 x 25 cm doblado en húmedo. Notar que la cabeza quedará con el color cambiado por lo que puede ser preferible un **papel con el mismo color de ambos lados**.

Author's favourite interpretation:

*Any paper of an intermediate thickness of about 25 x 25 cm, wet folded. Please note that the head will change colour so it might be better to use a **paper with the same colour on both sides**.*

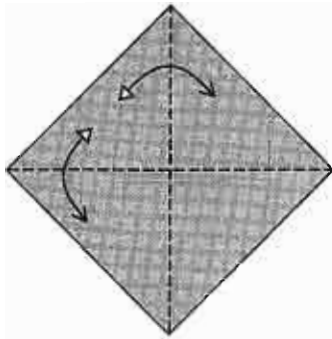
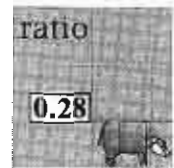

1. Doblar y desdoblar las diagonales.
Fold and unfold the diagonals.

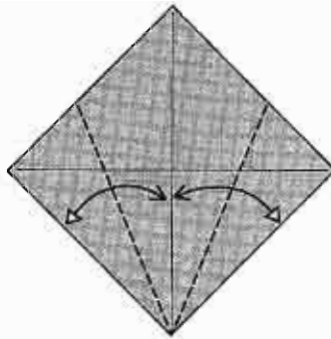

2. Doblar y desdoblar los bordes al medio.
Fold and unfold the edges to the centreline.

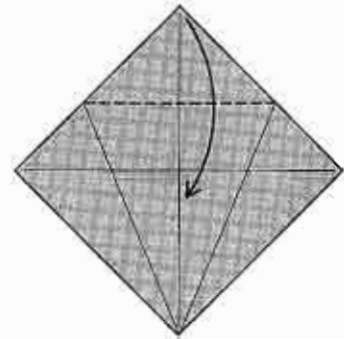

3. Doblar la punta hacia abajo.
Fold the point down.

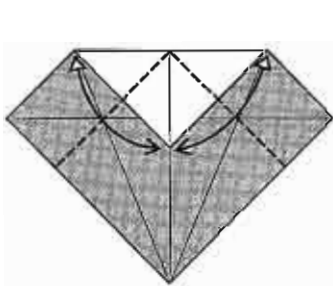

4. Doblar y desdoblar los bordes.
Fold and unfold the edges.

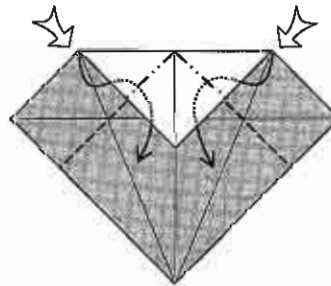

5. Hacer dos dobleces reversos con las marcas anteriores.
Make two reverse folds on the crease lines from the previous step.

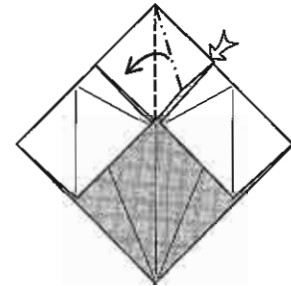

6. Abrir y aplastar una aleta.
Squash-fold a flap.

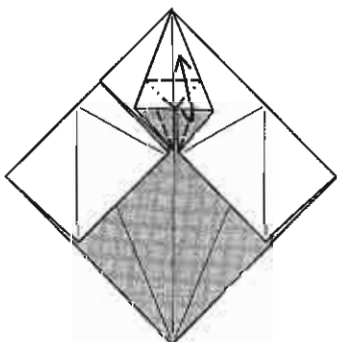

7. Hacer un doblez en pétalo.
Make a petal fold.

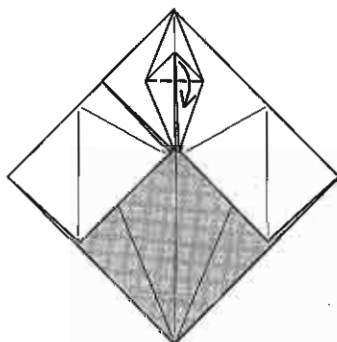

8. Doblar la aleta hacia abajo.
Fold the flap down.

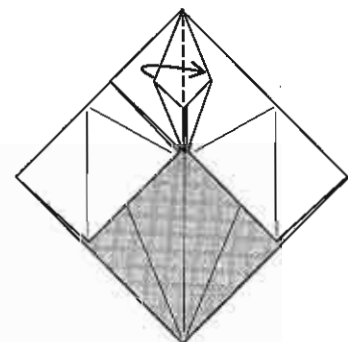

9. Doblar un borde a la derecha.
Fold a flap to the right.

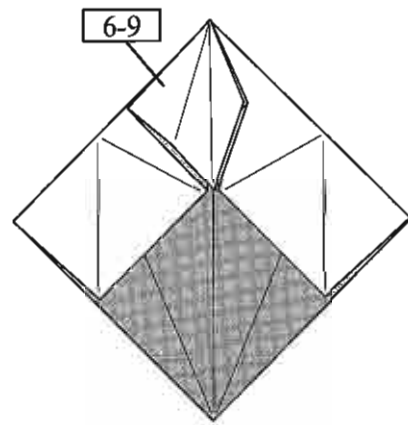

10. Repetir los pasos 6-9 del lado izquierdo.
Repeat steps 6-9 on the left side.

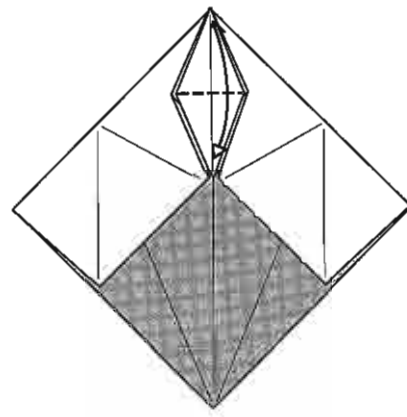

11. Doblar y desdoblar.
Fold and unfold.

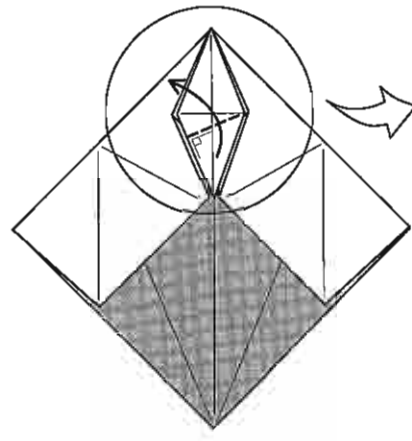

12. Doblar en valle en ángulo recto al lado izquierdo.
Valley fold at right angles to the left edge.

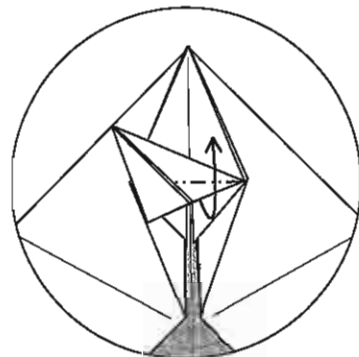

13. Sacar el papel atrapado.
Pull out some trapped paper.

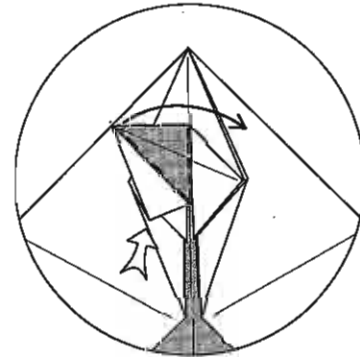

14. Doblar a la derecha mientras se aplasta una esquina.
Fold to the right while squash-folding a corner.

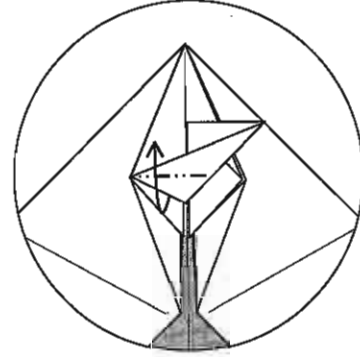

15. Sacar el papel atrapado.
Pull out some trapped paper.

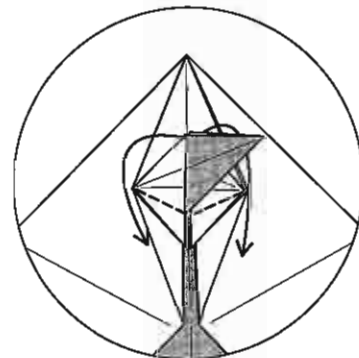

16. Abrir la aleta hacia abajo.
Open the flap down.

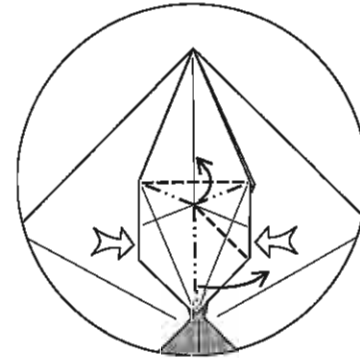

17. Presionar en los lados para colapsar la aleta como se indica.
Press on both sides to collapse the flap as shown.

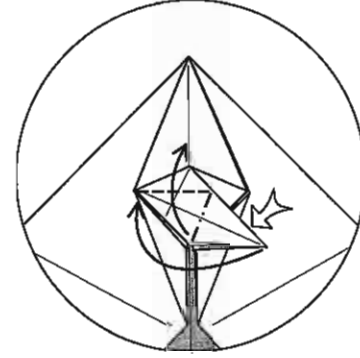

18. Abrir y aplastar como se muestra.
Squash-fold as shown.

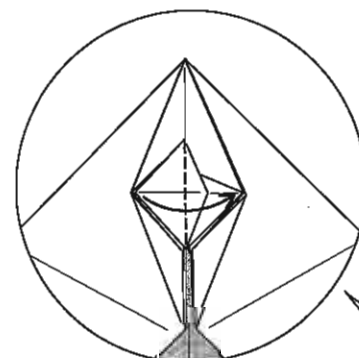

19. Doblar en valle a la derecha.
Valley-fold to the right.

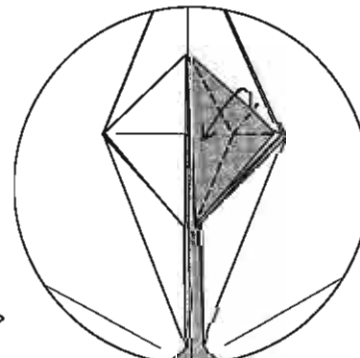

20. Doblar una oreja de conejo.
Make a rabbit's ear.

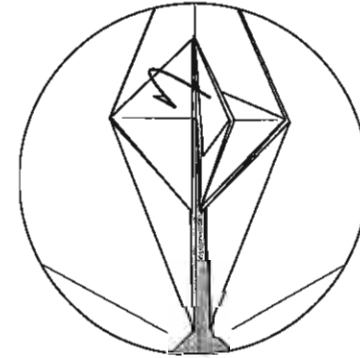

21. Insertar la oreja de conejo en el bolsillo que tiene detrás.
Put the rabbit's ear into the pocket behind it.

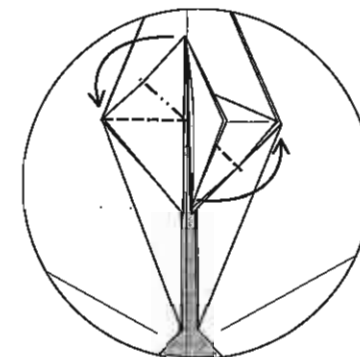

22. Rotar el conjunto de manera que quede horizontal.
Rotate the small flap so that it lies horizontal.

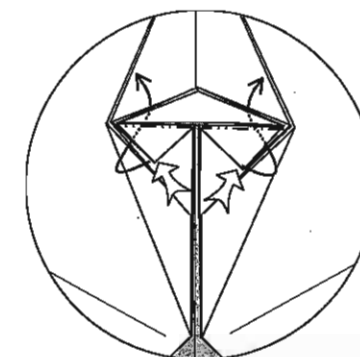

23. Revertir dos aletas.
Reverse-fold two flaps.

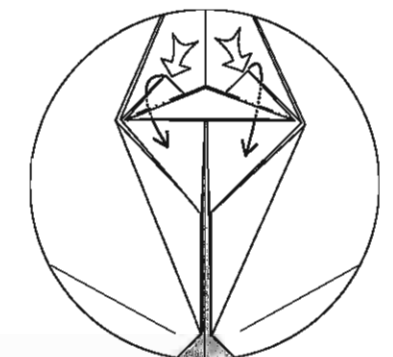

24. Revertir nuevamente.
Reverse-fold again.

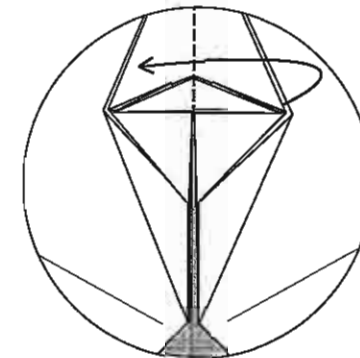

25. Doblar un borde a la izquierda.
Fold one edge to the left.

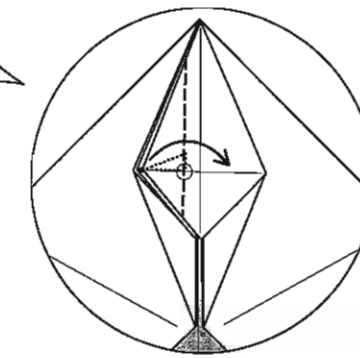

26. Doblar en valle tanto como lo permitan las capas de atrás.
Valley-fold as far as it will go.

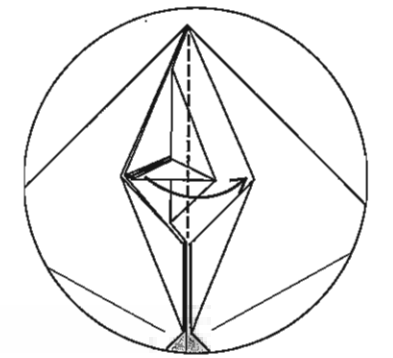

27. Doblar en valle a la derecha.
Valley-fold to the right.

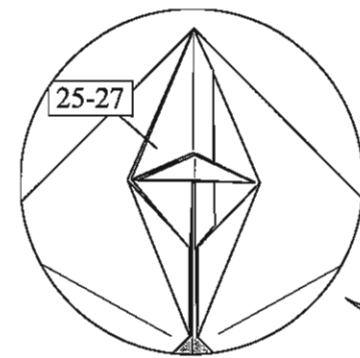

28. Repetir los pasos 25-27 del lado izquierdo.
Repeat steps 25-27 on the left side.

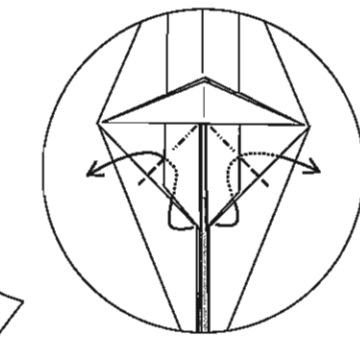

29. Revertir dos aletas.
Reverse-fold two flaps.

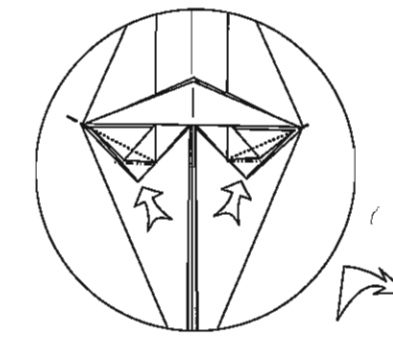

30. Revertir las dos esquinas.
Reverse-fold the two corners.

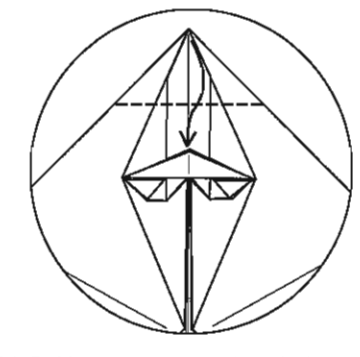

31. Doblar la punta hasta introducirla tanto como se pueda en el bolsillo de abajo.
Valley-fold the point as far as it will go into the lower pocket.

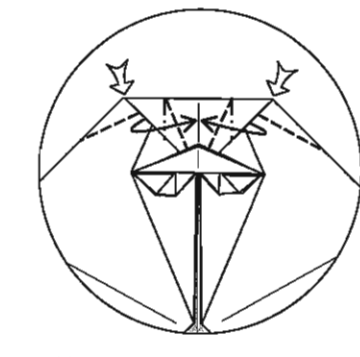

32. Hacer un doblez pivotado de cada lado.
Make a swivel fold on each side.

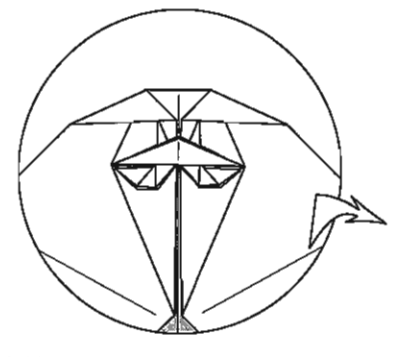

33. Vuelve a la vista de todo el modelo.
Back to the view of the whole model.

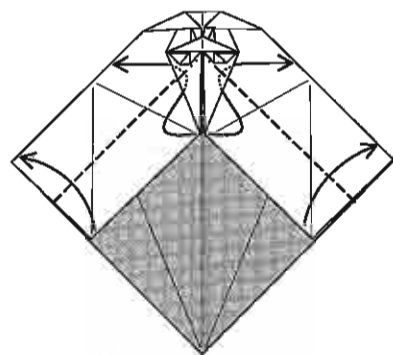

34. Doblar las franjas laterales a la mitad con un doblez reverso en la parte de arriba.
Fold the strips on each side in half, reverse-folding at the upper end.

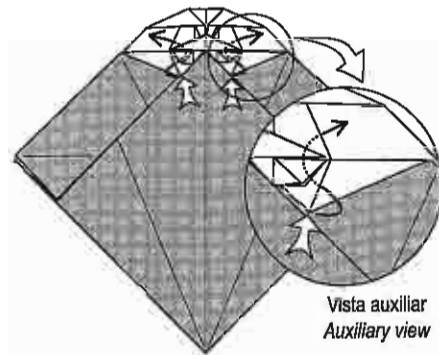

35. Revertir las dos esquinas.
Reverse-fold two corners.

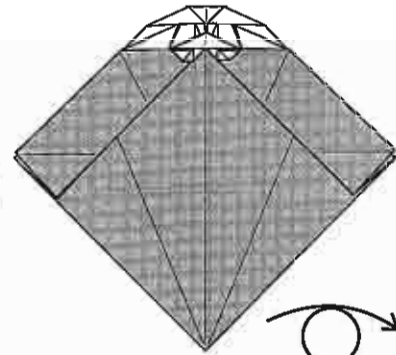

36. Dar vuelta.
Turn over.

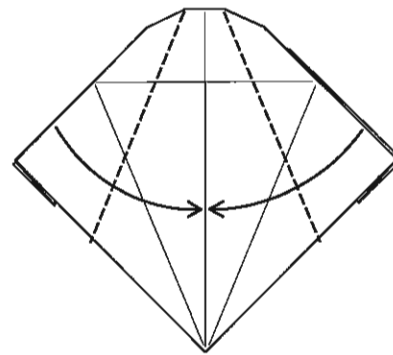

37. Doblar los bordes a la línea media.
Valley-fold the edges to the centreline.

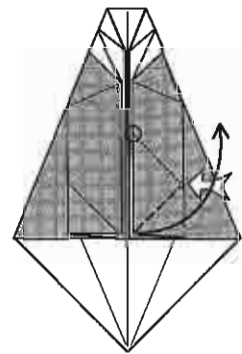

38. Buscar la diagonal original del paso 1 y estirla subiendo la aleta. Todavía no debe quedar plano.
Find the original diagonal of step 1 and stretch it, pulling up the flap. It will not lie flat yet.

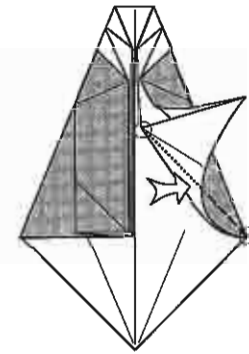

39. Aplanar la parte de abajo de la aleta con un doblez en valle.
Flatten the lower part of the flap with a valley fold.

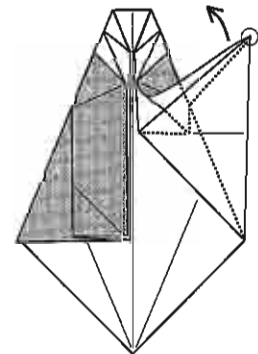

40. Terminar de aplanar hacia arriba. Empezando el doblez en la punta de la aleta el resto de los dobleces quedarán en buen lugar.
Flatten the upper part. By starting the fold at the tip of the flap the rest of the creases will end up in their right place.

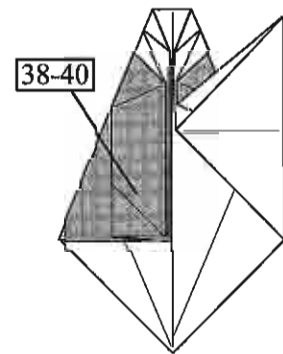

41. Repetir los pasos 38-40 del lado izquierdo.
Repeat steps 38-40 on the left side.

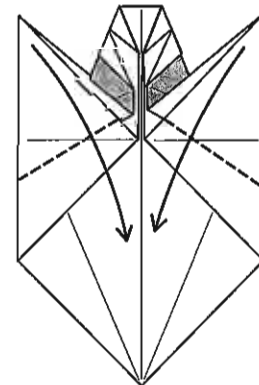

42. Doblar las dos aletas hacia abajo.
Valley-fold the flaps down.

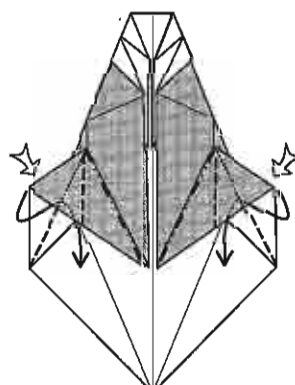

43. Hacer dos dobleces reversos.
Make two reverse folds.

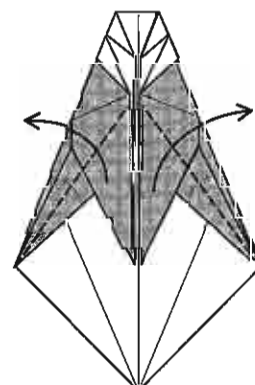

44. Doblar las patas en valle hacia los costados bisectando el ángulo que se muestra.
Valley-fold the legs to the sides, bisecting the indicated angle.

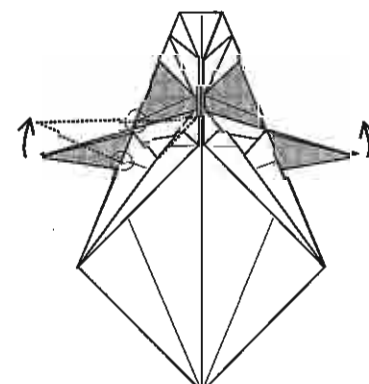

45. Deslizar las patas hasta las marcas.
Slide the legs to the reference points.

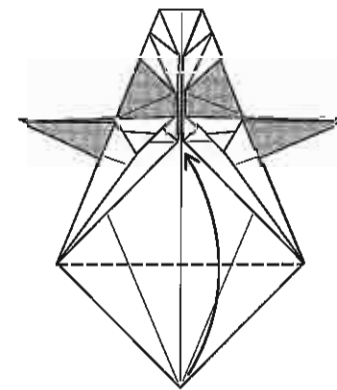

46. Doblar la punta de abajo en valle.
Fold the lower point up.

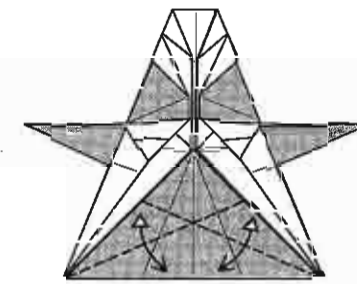

47. Doblar y desdoblar.
Fold and unfold.

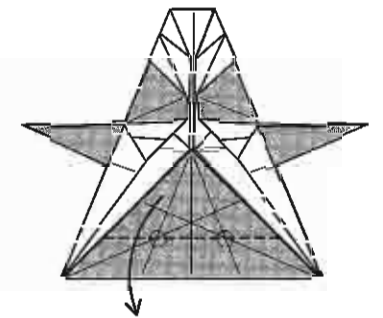

48. Doblar la punta hacia abajo en la intersección de dos marcas.
Fold down the point on the intersection of two creases.

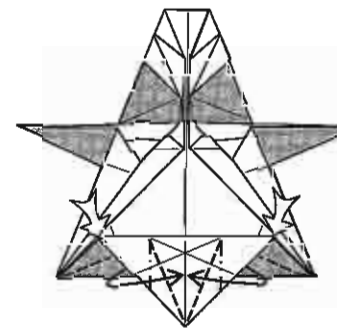

49. Hacer dos dobleces pivotados.
Make two swivel folds.

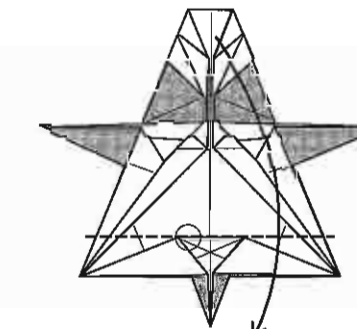

50. Doblar todo el modelo en valle pasando por el borde que se indica.
Valley-fold the entire model in line with the indicated edge.

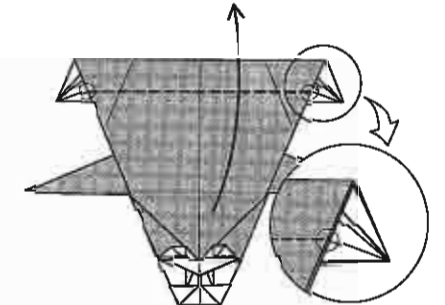

51. Doblar en valle hacia arriba pasando por la intersección que se ve en el detalle.
Valley-fold up through the intersection shown in the close-up.

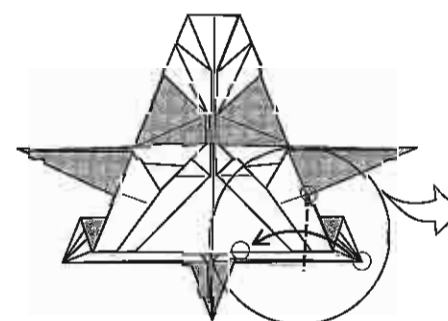

52. Doblar en valle de manera que la punta de la pata toque el borde que se indica.
Valley-fold so that the tip of the foot touches the indicated edge.

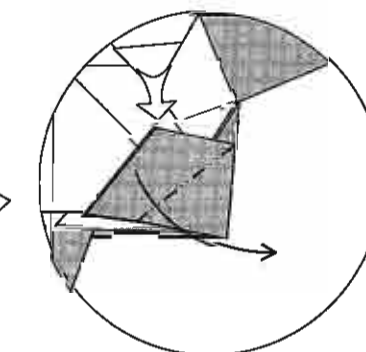

53. Abrir y aplastar la pata.
Squash-fold the foot.

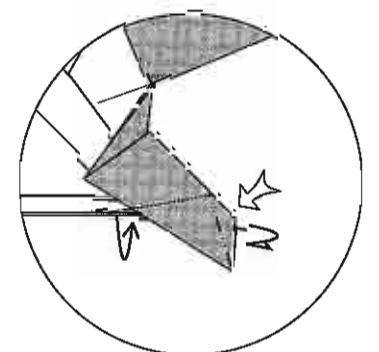

54. Hacer un doblez pivotado.
Swivel-fold.

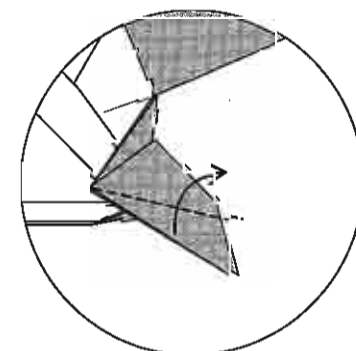

55. Doblar en valle para terminar de dar forma a la pata.
Finish shaping the leg with a valley fold.

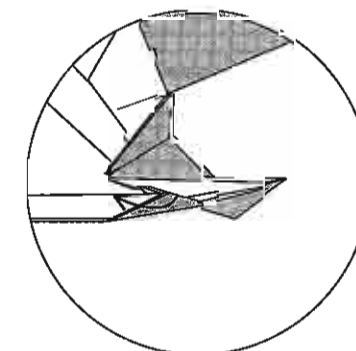

56. Sacar dos capas de papel atrapado.
Pull two layers of trapped paper out from inside the top part of the leg.

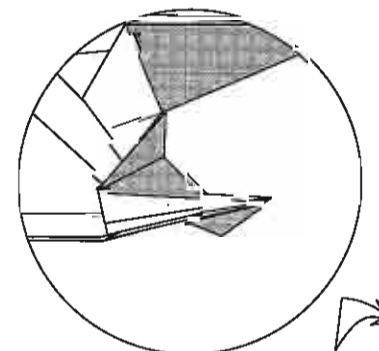

57. Así. Repetir los pasos 52-56 del lado izquierdo y volver a la vista de todo el modelo.
Like this. Repeat steps 52-56 on the left side and revert to the view of the whole model.

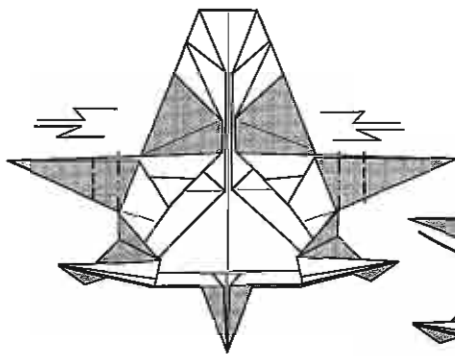

58. Hacer un doblé escalonado para cada pata delantera.
Make a crimp fold for each front leg.

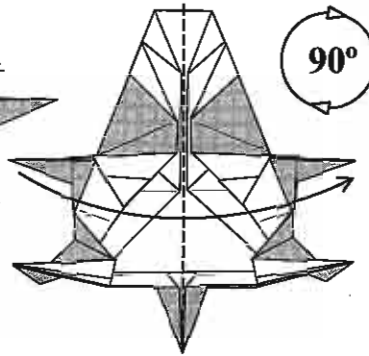

59. Doblar el modelo al medio y rotar 90°.
Carefully fold the model in half and rotate 90°.

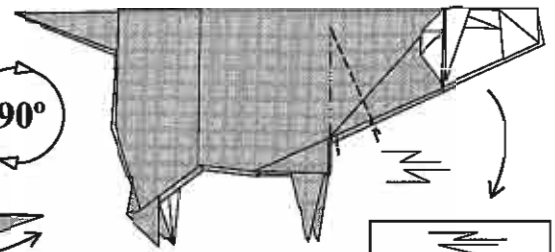

60. Hacer un doblé escalonado para formar el cuello (el modelo queda mejor trancado si se hacen dos escalonados internos, uno a cada lado del cuello).
Crimp the neck down (the model will lock better if a crimp fold is made on each side of the neck).

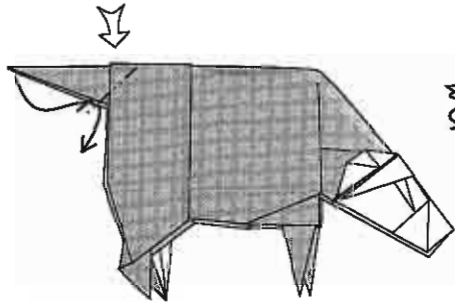

61. Revertir la cola.
Reverse-fold the tail.

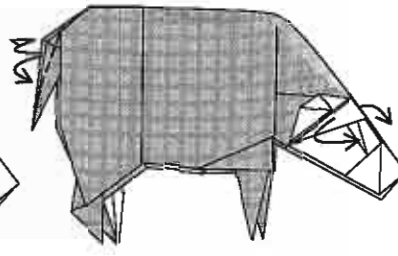

62. Afinar la cola un poco más. Curvar los cuernos.
Narrow the tail further. Curve the horns.

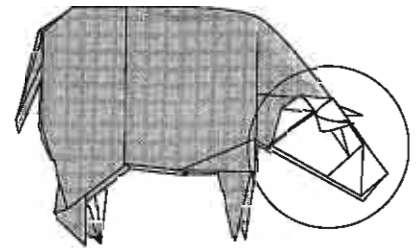

63. Centrarse en la cabeza.
Focus on the head.

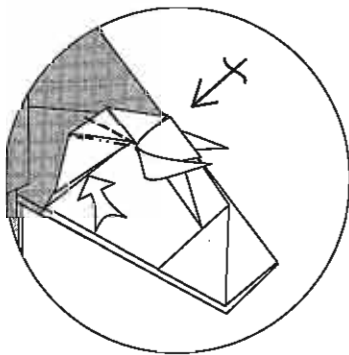

64. Aplastar las orejas hacia atrás.
Squash-fold the ears backwards.

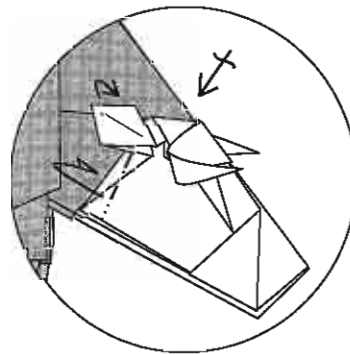

65. Dar forma a las orejas. Ocultar una franja de la cabeza hacia atrás. Repetir atrás.
Shape the ears. Hide a strip of the head. Repeat behind.

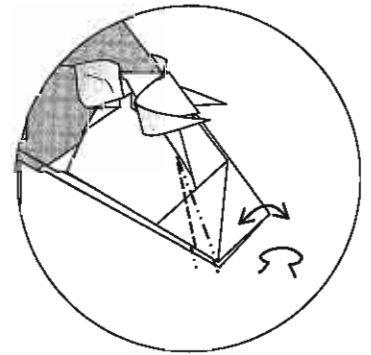

66. Dar forma al hocico con dobleces escalonados y redondeando la nariz.
Shape the jaw with pleat folds, and round the nose.

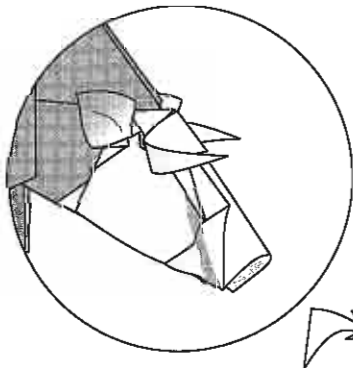

67. Cabeza terminada.
Finished head.

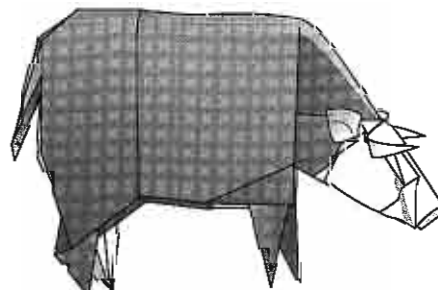

68.

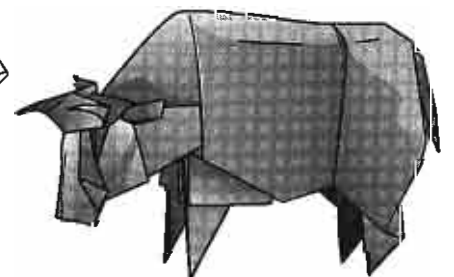

CABALLO

HORSE

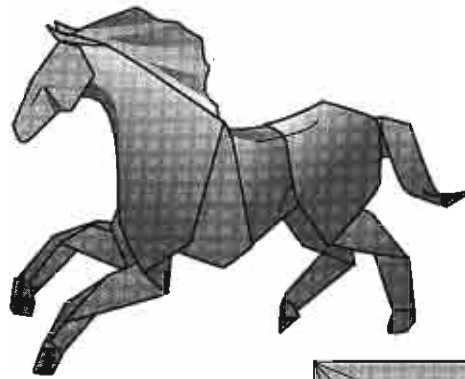

Exigencia / *Difficulty*
 Técnica / *Technical*: +++
 Interpretativa / *Artistic*: ++++

Interpretación favorita del autor: He doblado este caballo con varios tipos de papel y se adapta bastante bien a una amplia variedad de ellos. Con este nuevo diagrama el modelo queda de un solo color, por lo que no hay que preocuparse si el papel es bicolor. Ultimamente lo he probado papeles bastante finos y tengo la impresión que funcionan mejor. Sin embargo nunca renunciaría a doblarlo en húmedo, es casi una obligación al momento de darle el movimiento que requiere para el galope. Un cuadrado de entre 30 y 35 cm de lado rinde el tamaño de caballo que elegiría.

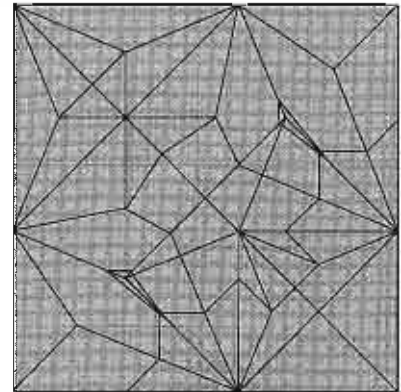

Author's favourite interpretation: I have folded this horse with several kinds of paper and it works pretty well with a wide variety of them. With this new diagram the model ends up with one colour so there is no need to worry about the paper being the same colour both sides. I have now tried it with quite thin papers and I think they work better than thicker ones. However I would never give up wet-folding it, as it is more or less required to produce the sense of movement needed at the gallop. A square of between 30 and 35 cm produces the size of horse I would choose.

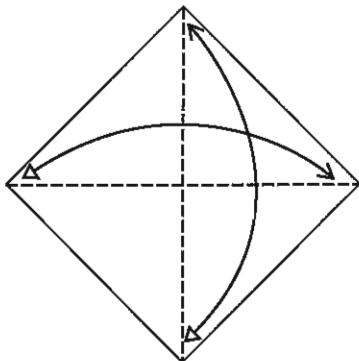

1. Doblar y desdoblar las diagonales.
Fold and unfold the diagonals.

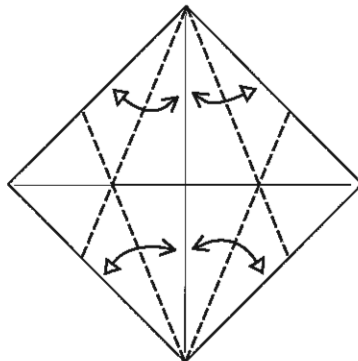

2. Doblar los cuatro bordes hasta las diagonales y desdoblar.
Fold the four edges to the centreline and unfold.

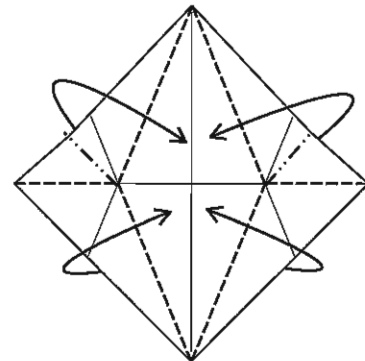

3. Doblar una base de pez.
Fold a fish-base.

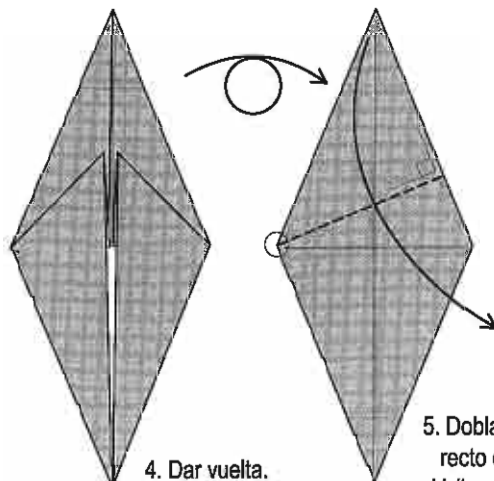

4. Dar vuelta.
Turn over.

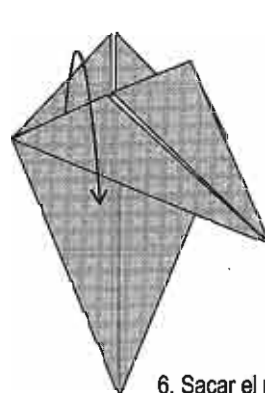

5. Doblar la aleta en ángulo recto del borde derecho.
Valley-fold the flap at right angles to the right edge.

6. Sacar el papel atrapado.
Pull out some trapped paper.

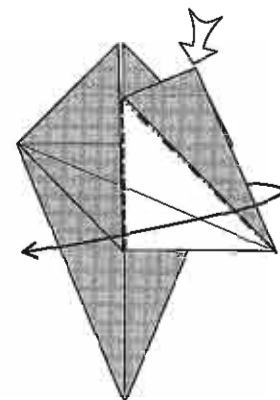

7. Doblar la aleta hacia la izquierda aplastando una esquina.
Swing the flap to the left while squash-folding a corner.

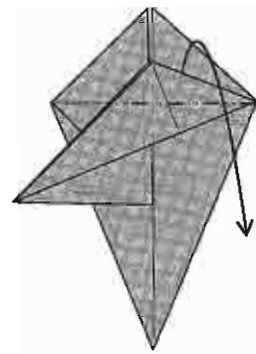

8. Sacar el papel atrapado.
Pull out some trapped paper.

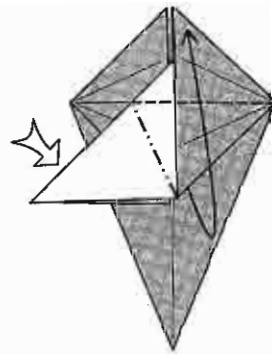

9. Abrir y aplastar la aleta blanca.
Squash-fold the white flap.

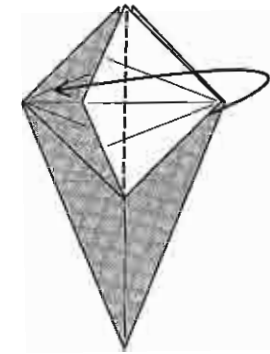

10. Doblar el triángulo blanco.
Valley-fold the white triangle.

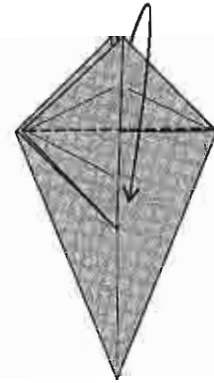

11. Doblar una punta hacia abajo.
Valley-fold a point down.

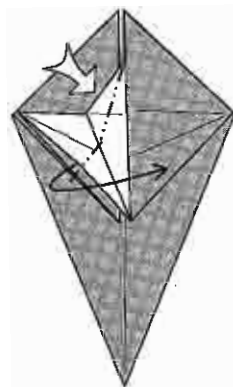

12. Abrir y aplastar el conjunto blanco.
Spread-squash the white group.

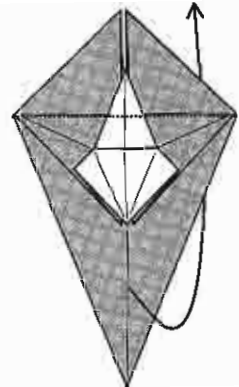

13. Levantar la aleta larga por detrás.
Mountain-fold the long flap up.

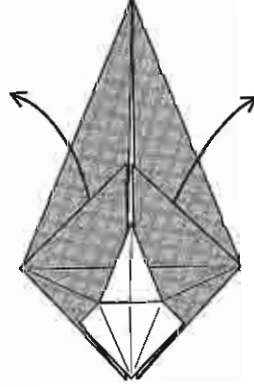

14. Sacar tanto papel como se pueda de ambos lados.
Pull out as much paper as possible from both sides.

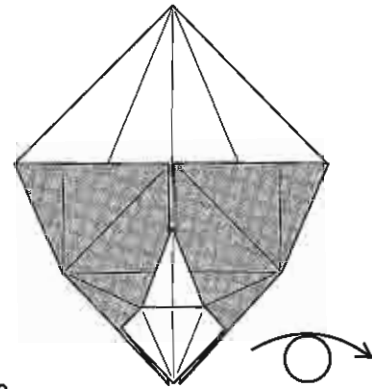

15. Dar vuelta.
Turn over.

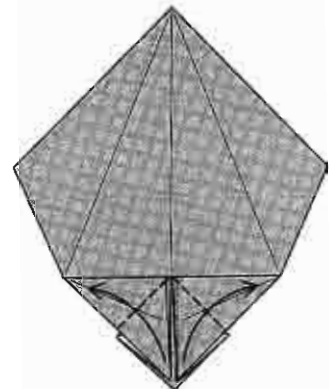

16. Doblar dos puntas en valle.
Valley-fold two corners.

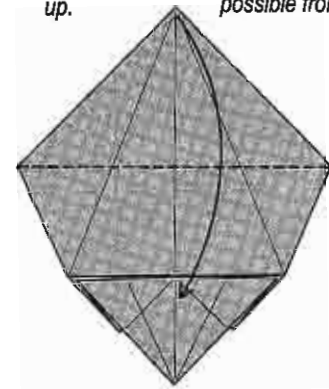

17. Doblar la punta de arriba en valle.
Valley-fold the top corner.

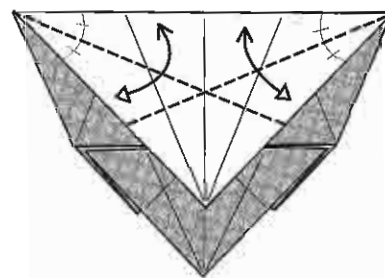

18. Doblar y desdoblar las bisectrices.
Create the angle bisectors.

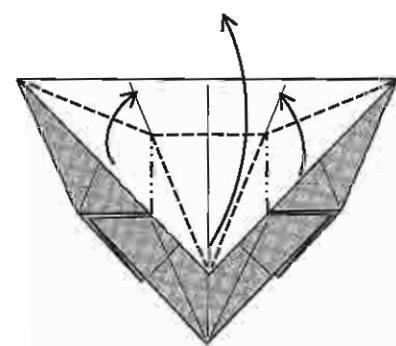

19. Formar una punta hacia arriba.
Make a point as shown.

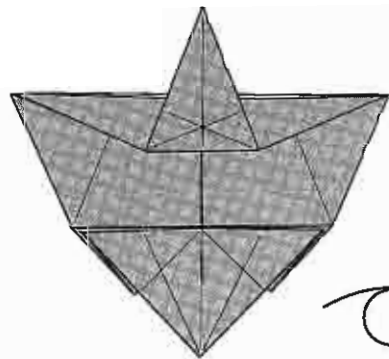

20. Dar vuelta.
Turn over.

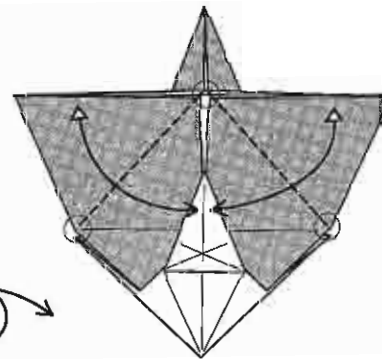

21. Doblar y desdoblar de ambos lados.
Fold and unfold both sides.

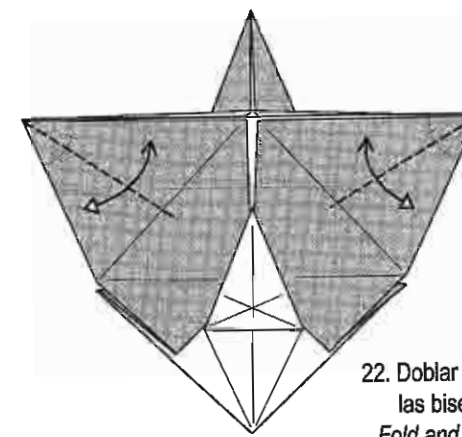

22. Doblar y desdoblar las bisectrices.
Fold and unfold the angle bisectors.

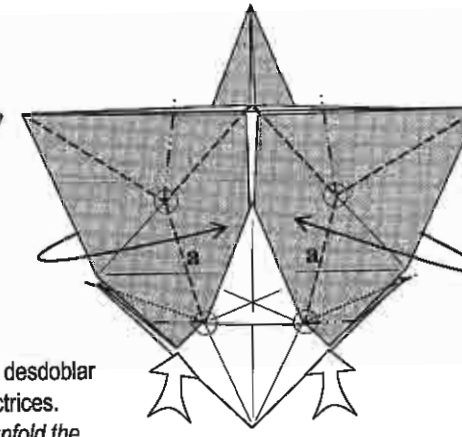

23. Hacer una oreja de conejo de cada lado usando algunos dobleces anteriores. Notar que la línea "a" es nueva y no es una bisectriz.
Fold a rabbit's ear on each side using some of the existing crease lines. Note line "a" is new and is not a bisector.

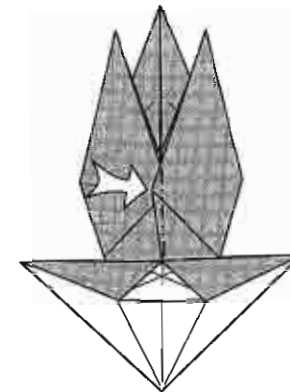

24. Hundir el papel que sobresale de la línea media.
Sink the paper that extends past the centerline.

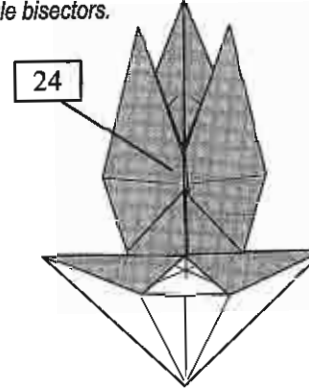

25. Repetir del otro lado.
Repeat on the other side.

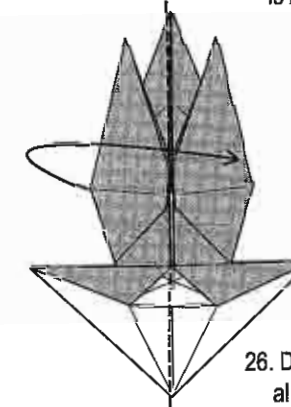

26. Doblar todo el modelo al medio y rotar 90°.
Valley-fold the model in half and rotate 90°.

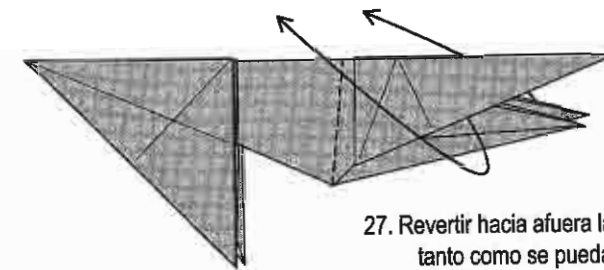

27. Revertir hacia afuera la punta tanto como se pueda.
Outside reverse-fold the point as far as it will go.

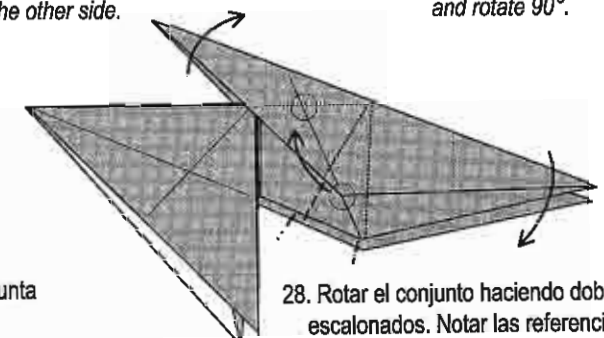

28. Rotar el conjunto haciendo dobleces escalonados. Notar las referencias en este dibujo y en el próximo.
Rotate the group of flaps while pleating. Note the references in this drawing and the next one.

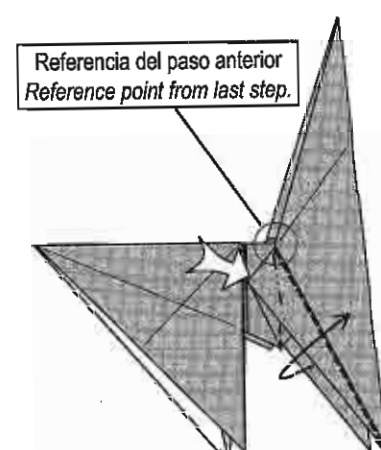

Referencia del paso anterior
Reference point from last step.

29. Afinar la pata mientras se aplasta una esquina.
Narrow the leg while spread-squashing a corner.

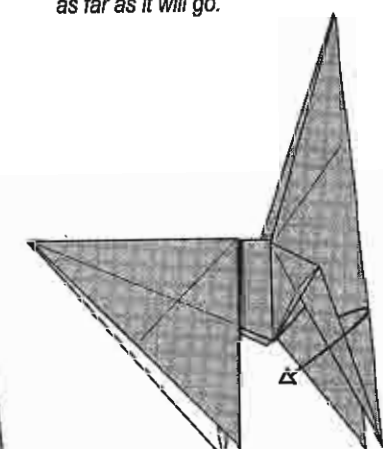

30. Desdoblar el paso anterior.
Unfold the last step.

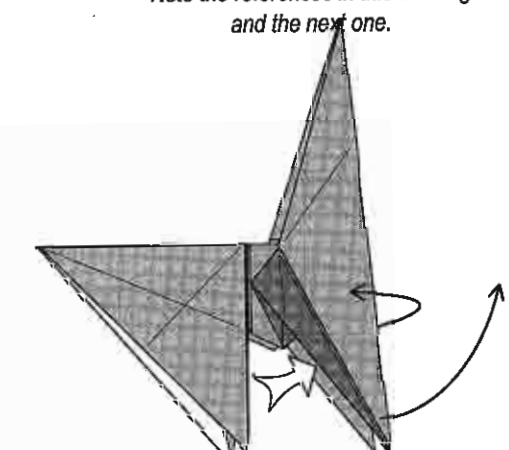

31. Levantar la pata hacia un lado abriendo un poco las capas de la zona sombreada.
Lift the leg to the side opening the layers on the darker region.



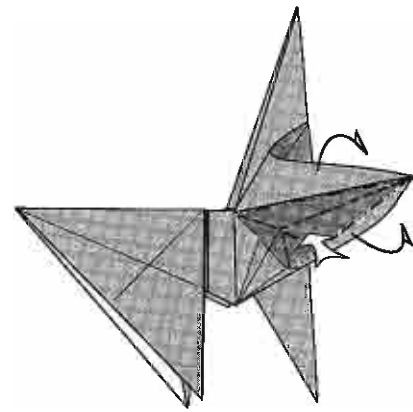

32. Hundir la zona sombreada con una oreja de conejo central. Sink the darker region with a central rabbit ear.

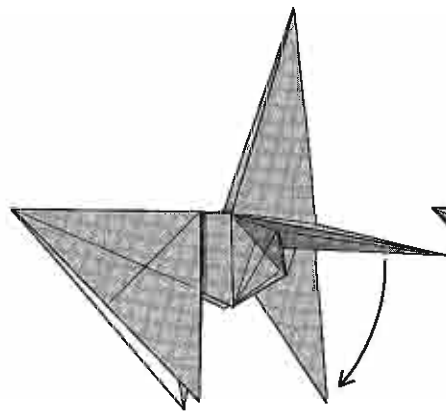

33. Bajar la pata a su posición anterior. Fold down the leg to its former position.

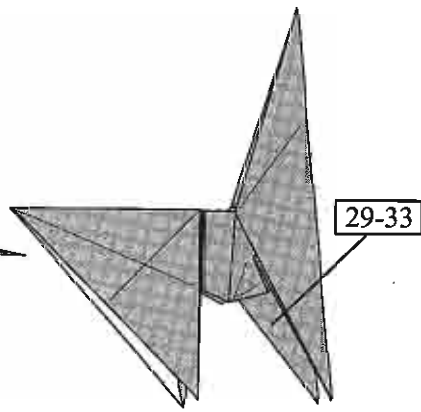

34. Repetir los pasos 29-33 del otro lado. Repeat steps 29-33 on the other side.

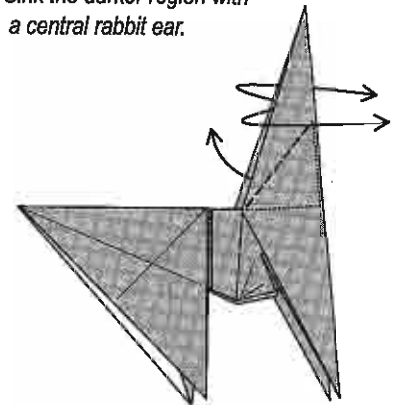

35. Revertir la punta hacia afuera permitiendo que algo de papel salga de adentro del cuello. Outside reverse-fold the point allowing some paper to come out from inside the neck.

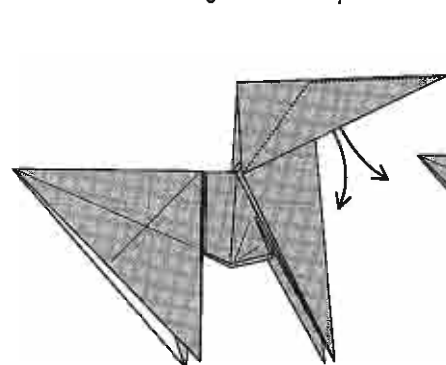

36. Sacar el papel atrapado. Pull out the trapped paper.

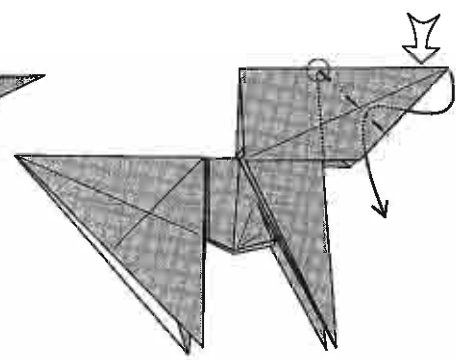

37. Revertir la punta comenzando donde las capas se hacen gruesas. Reverse-fold the point starting where the thick layers are.

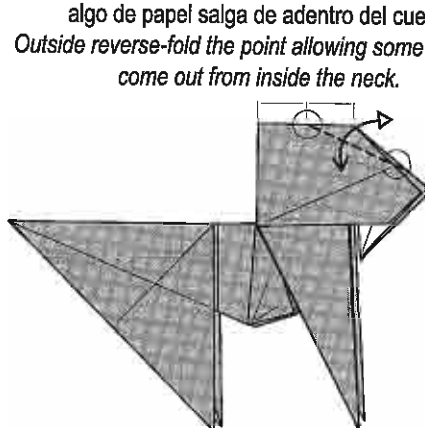

38. Doblar y desdoblar a través de todas las capas. Fold and unfold through all the layers.

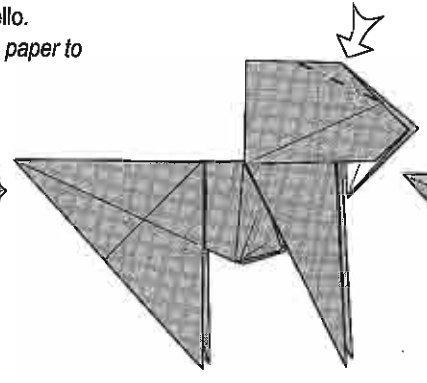

39. Hundir abierto. Las capas gruesas de abajo se pueden doblar en valle. Open-sink. The thick layers underneath can be valley-folded.

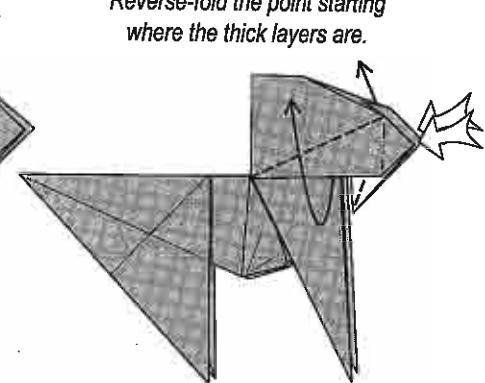

40. Hacer un doblez pivotado a cada lado de la cabeza. Swivel-fold both sides of the head.

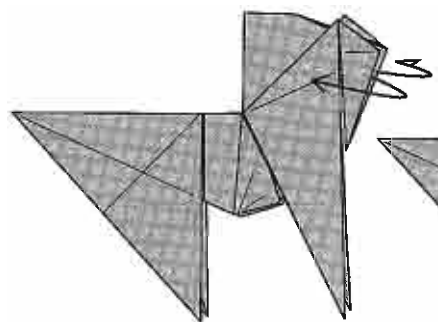

41. Doblar las dos mitades de la cabeza hacia atrás. Fold both halves of the head backwards.

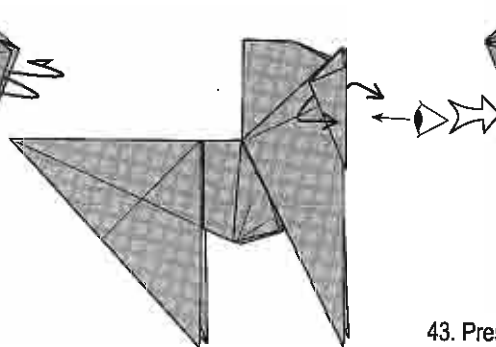

42. Ver la cabeza de frente. Look at the head from the front.

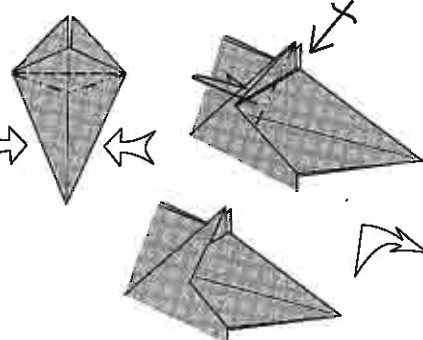

43. Presionar los lados haciendo el doblez que se muestra en la frente, luego doblar papel hacia atrás en las orejas. Squeeze both sides making the indicated fold on the forehead, then fold some paper back at the ears.

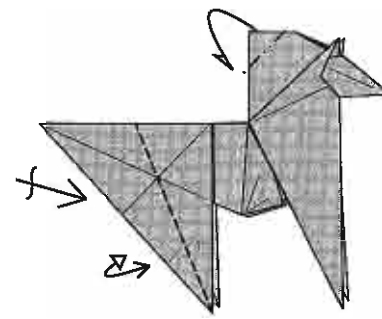

44. Doblar y desdoblar bisectando las patas y repetir atrás. Revertir algo de papel en la crin. Fold and unfold bisecting the legs and repeat behind. Reverse-fold some paper into the mane.

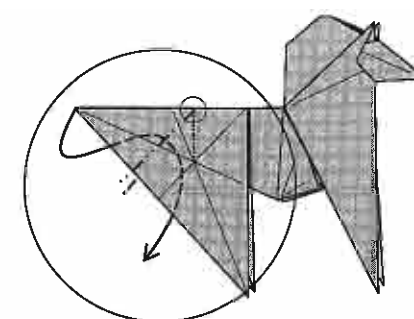

45. Revertir la cola donde comienzan las capas gruesas. Concentrarse en esa zona. Reverse-fold the tail where the thick layers are. Focus on this zone.

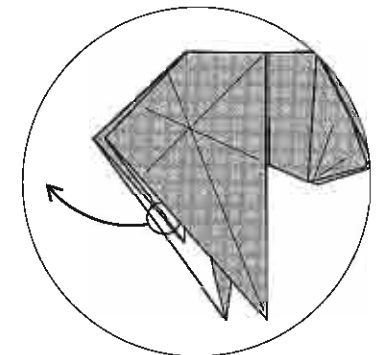

46. Deslizar el doblez hacia afuera hasta encontrar la referencia del siguiente dibujo. Slide the fold out to the reference shown in the next drawing.

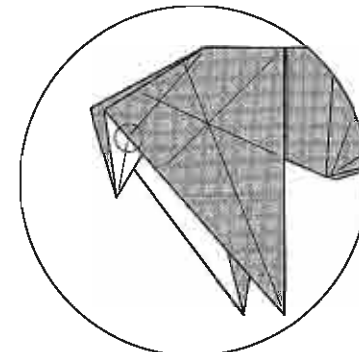

47. Esta es la referencia del paso 46. This is the reference point for step 46.

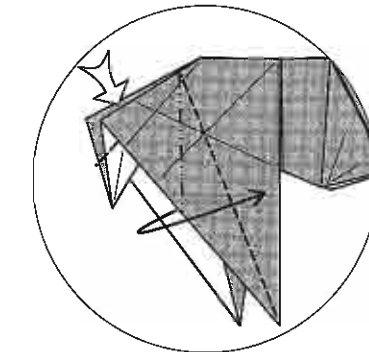

48. Abrir y aplastar usando la línea del paso 44. Squash-fold using the crease from step 44.

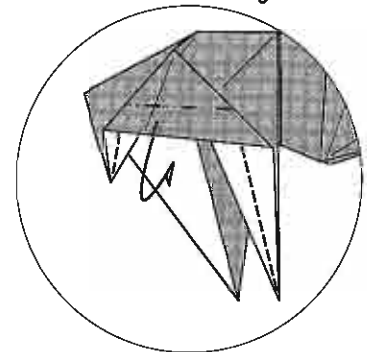

49. Afinar un poco el doblez. Estrictamente esto es un pétalo hacia adentro. Narrow the fold. Strictly speaking this is an inside petal fold.

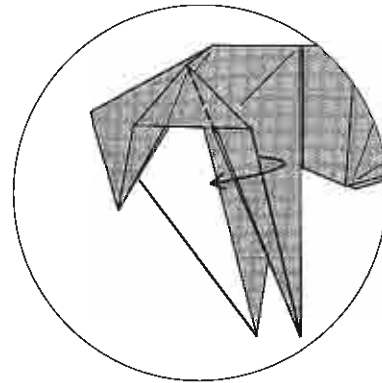

50. Doblar un borde en valle. Valley-fold an edge.

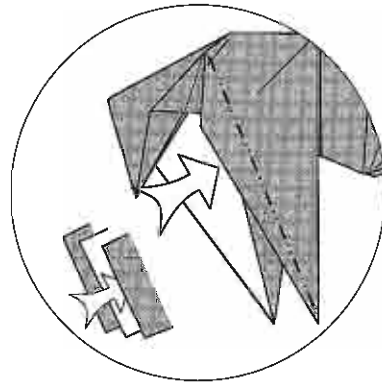

51. Hundir cerrado entre las capas que se muestran en el detalle. Closed-sink between the layers shown in the close up.

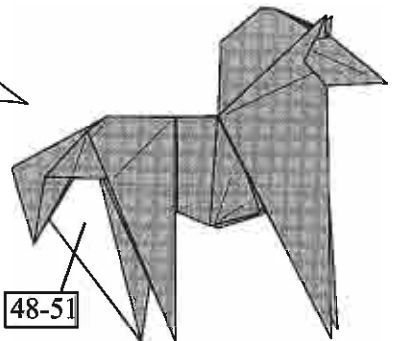

52. Repetir los pasos 48-51 del otro lado. Repeat steps 48-51 on the other side.

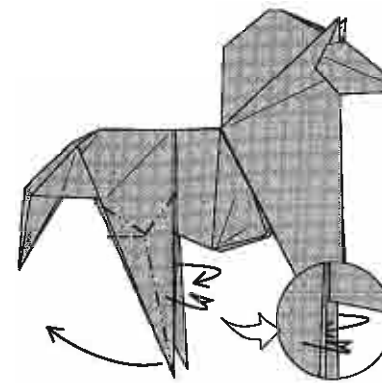

53. Hacer una doble oreja de conejo separando las capas como muestra el detalle. Make a double rabbit's ear separating the layers as shown in the close up.

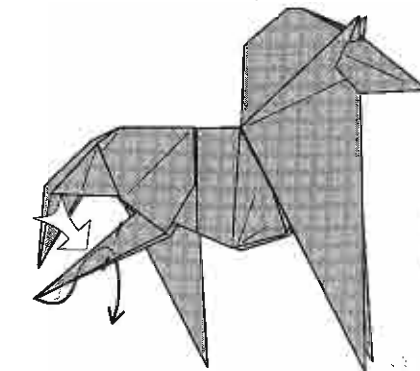

54. Revertir la pata. Reverse-fold the leg.

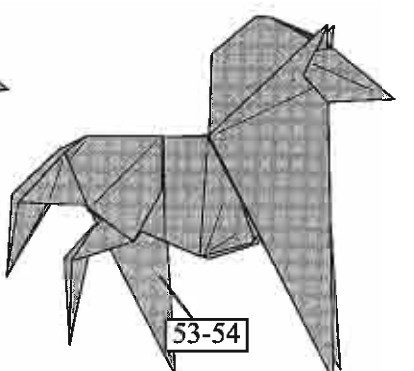

55. Repetir los pasos 53-54 en la otra pata. Repeat steps 53-54 on the other leg.



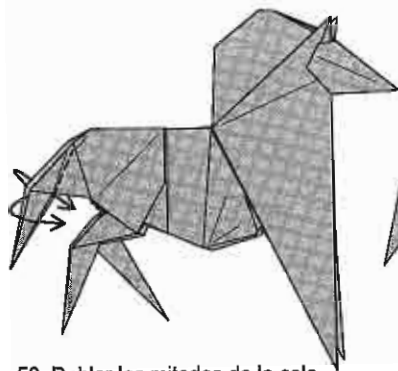

56. Doblar las mitades de la cola hacia adelante.
Fold the halves of the tail forward.

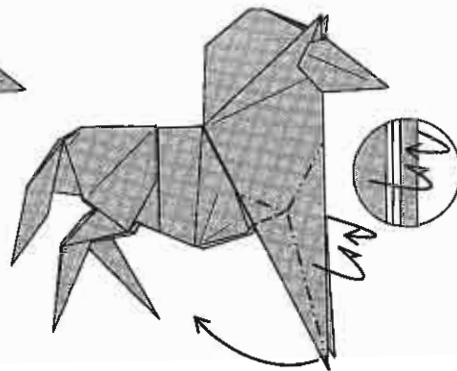

57. Hacer una doble oreja de conejo separando las capas como muestra el detalle.
Make a double rabbit's ear separating the layers as shown in the close up.

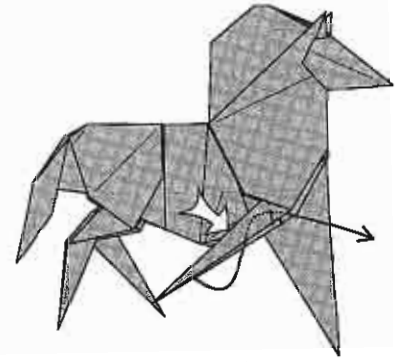

58. Revertir la pata.
Reverse-fold the leg.

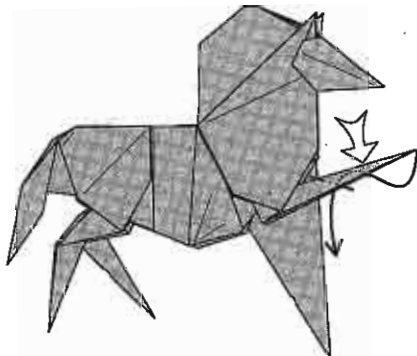

59. Revertir la pata nuevamente.
Reverse-fold the leg again.

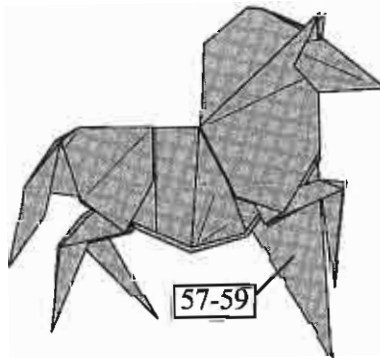

60. Repetir los pasos 57-59 en la otra pata.
Repeat steps 57-59 on the other leg.

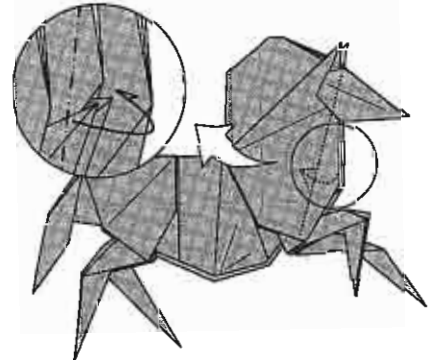

61. Buscar un grupo de capas adentro del cuello y doblarlas en monte.
Mountain-fold the central layers together into the neck.

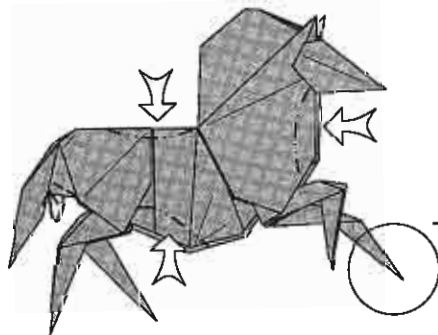

62. Marcar curvas en monte en la espalda, vientre y cuello. Pivotar en la base de la cola.
Curved mountain-fold the back, belly and neck. Swivel-fold at the base of the tail.

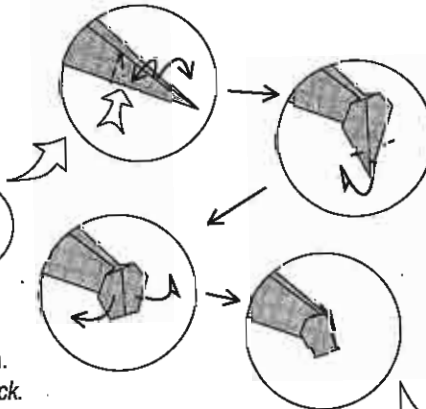

63. Formar los cascos.
Form the hooves.

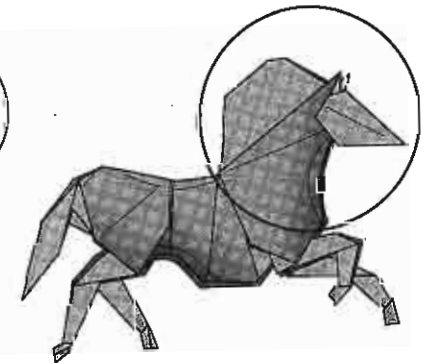

64. Concentrarse en la cabeza.
Focus on the head.

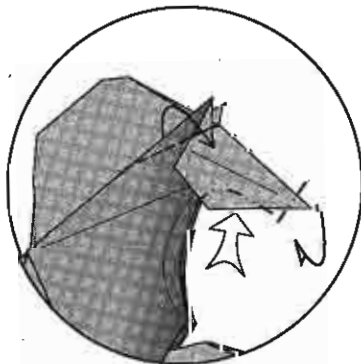

65. Moldear la cabeza y doblar las orejas hacia adelante.
Form the head and make the ears point forward.



66. Moldear la crin con dobleces escalonados en la base y ondulando más arriba.
Shape the mane with crimp folds at the base and waving further up.

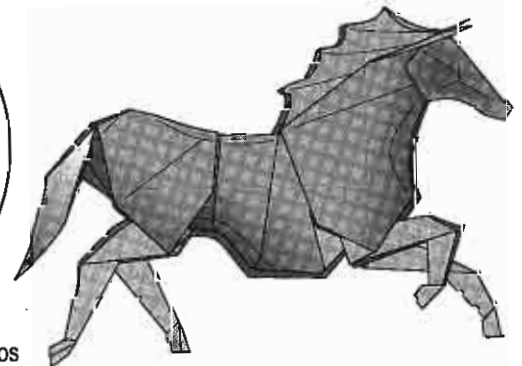

67



FOX TERRIER

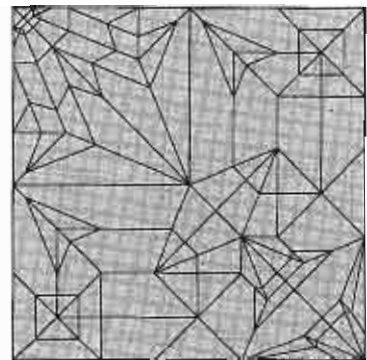

Exigencia / *Difficulty*
 Técnica / *Technical*: +++
 Interpretativa / *Artistic* : ++++

Interpretación favorita del autor:

Papel blanco, **del mismo color en ambos lados**, de grosor medio a fino de 30 X 30 cm, doblado en húmedo. Para mayor claridad de los diagramas voy a mostrar un papel bicolor.

Este modelo tiene ya algunos años desde que fue compuesto pero creo que no ha perdido su vigencia. Las proporciones de la cabeza en relación con el cuerpo eran estimadas y bastaba con hacer una cabeza más pequeña para que el Fox Terrier se convirtiera en un Airedale Terrier o un Schnauzer Gigante.

Para este diagrama he estandarizado las proporciones a las que me parecen las de un Fox Terrier. Para ello he tenido que agregar unos cuantos pasos de pre-doblado para contar con las referencias exactas.

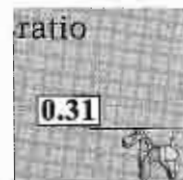

Author's favourite interpretation:

White paper, same colour on both sides, intermediate to thin, 30 x 30 cm, wet folded. For clarity, dual colour paper is shown in the diagrams.

This model was composed some years ago but I think it retains its worth. The proportion of the head used to be estimated, and you could get an Airedale Terrier or a Giant Schnauzer just by making the head a bit smaller. For this diagram I have standardised the proportions to what I see as a Fox Terrier for which I had to add quite a few pre-folding steps.

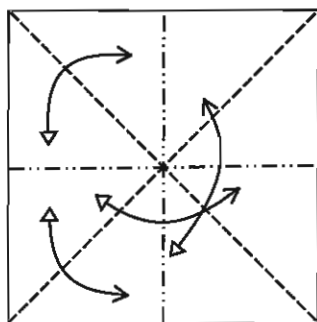

1. Doblar y desdoblar en cuatro direcciones.
Fold and unfold in four directions.

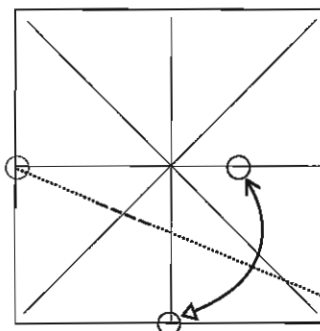

2. Doblar y desdoblar la intersección a la línea, partiendo de la intersección a la izquierda. Marcar sólo al medio.
Fold and unfold the intersection to the line starting from the intersection at the left. Crease only in the middle.

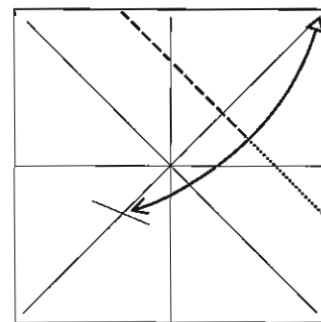

3. Doblar y desdoblar la esquina a la marca recién hecha. Marcar hasta la mitad.
Fold and unfold the corner to the previous mark. Crease only as far as the middle.

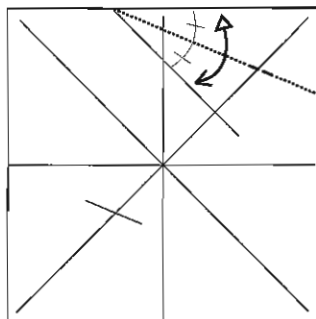

4. Doblar y desdoblar bisectando el ángulo. Marcar sólo en el medio.
Fold and unfold bisecting the angle. Crease in the middle only.

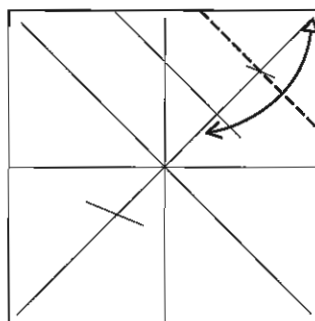

5. Doblar y desdoblar a través de la marca.
Fold and unfold through the mark.

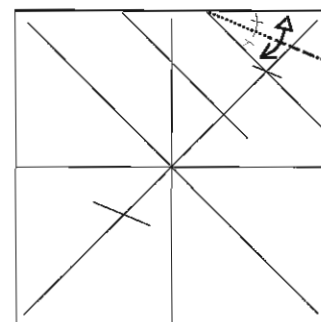

6. Doblar y desdoblar bisectando el ángulo. Marcar sólo en el medio.
Fold and unfold bisecting the angle. Crease in the middle only.



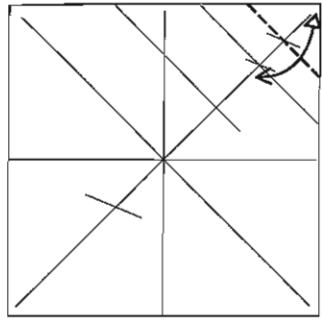

7. Doblar y desdoblar a través de la marca.
Fold and unfold through the mark.

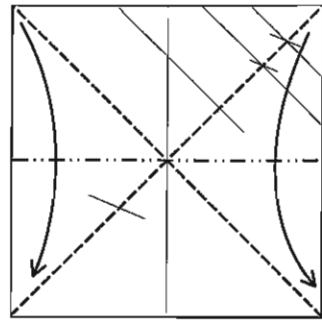

8. Doblar una base de bomba.
Fold a water-bomb base.

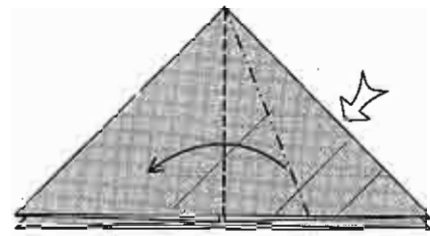

9. Abrir y aplastar esta aleta. Esta será la cabeza y es la aleta con las marcas que se han estado haciendo hasta ahora.
Squash-fold this flap. This will be the head and has the earlier reference marks on it.

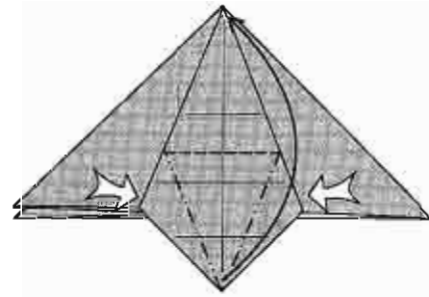

10. Doblar en pétalo.
Petal-fold.

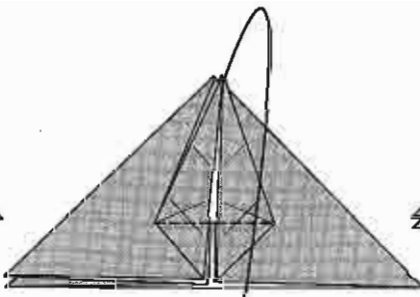

11. Doblar la punta hacia abajo.
Fold the point down.

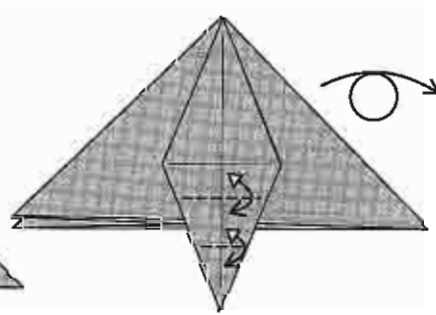

12. Marcar dos dobleces en todas las capas de la aleta. Dar vuelta.
Reinforce the two creases through both layers of the flap. Turn over.

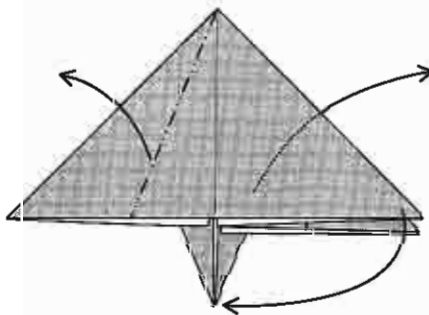

13. Abrir la aleta de adelante.
Open the front flap.

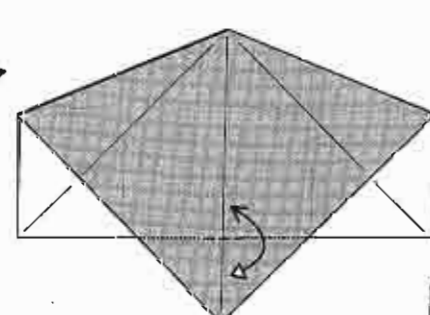

14. Marcar la posición del borde de atrás.
Mark the position of the edge beneath.

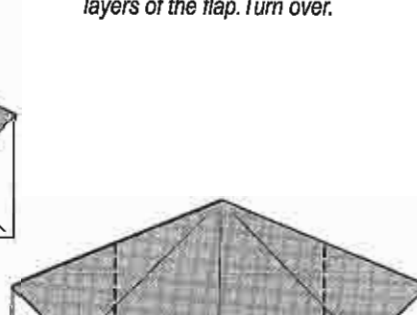

15. Doblar los bordes hacia el medio.
Fold the edges to the middle.

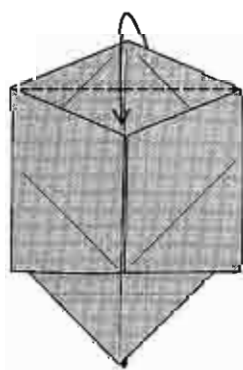

16. Doblar la punta hacia abajo.
Fold the tip down.

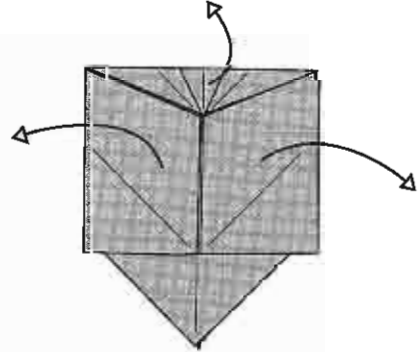

17. Desdoblar los pasos 15-16.
Unfold steps 15-16.

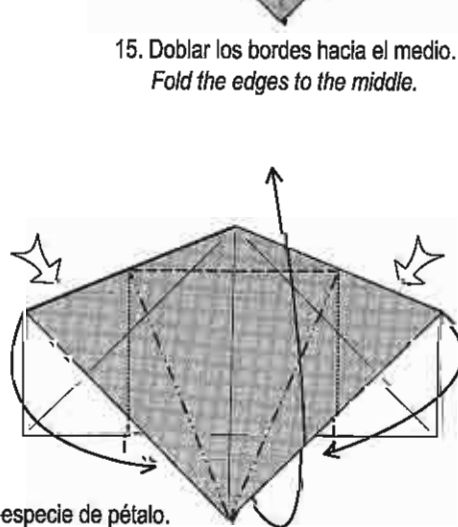

18. Doblar una especie de pétalo.
Make a kind of petal fold.

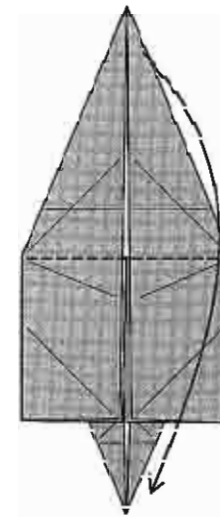

19. Doblar una punta hacia abajo.
Fold the tip down.

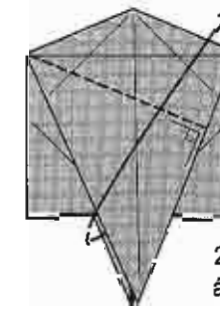

20. Doblar la punta en ángulo recto del borde derecho.
Fold the flap up at right angles to the right edge.

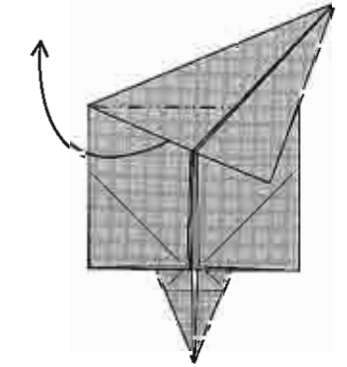

21. Sacar el papel atrapado.
Pull out some trapped paper.

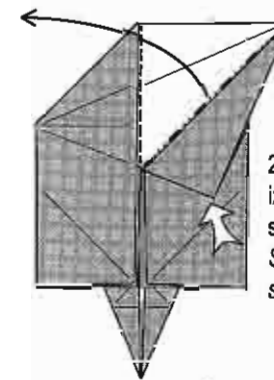

22. Doblar a la izquierda mientras se aplasta una esquina.
Swing to the left while squashing a corner.

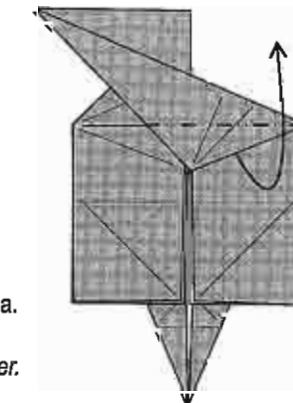

23. Sacar el papel atrapado.
Pull out some trapped paper.

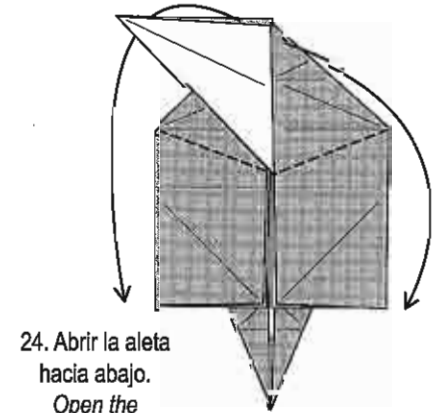

24. Abrir la aleta hacia abajo.
Open the flap down.

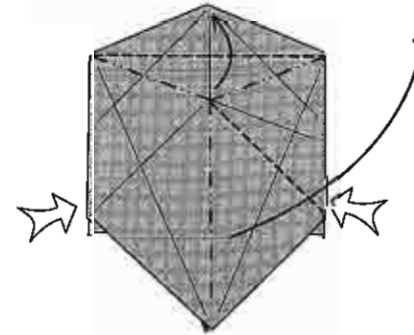

25. Presionar los lados formando una punta y colapsar hacia la derecha.
Squeeze the sides together to form a point, and collapse to the right.

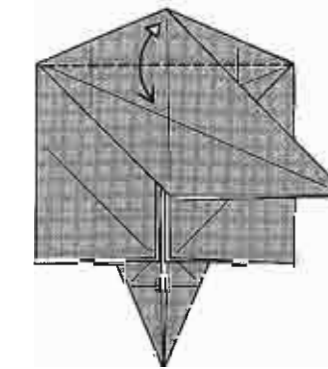

26. Doblar y desdoblar.
Fold and unfold the top layer.

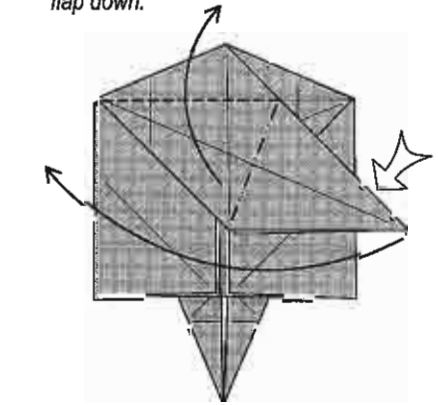

27. Abrir y aplastar la aleta.
Squash-fold the flap.

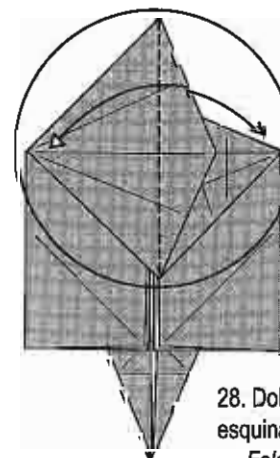

28. Doblar y desdoblar la esquina hacia la derecha.
Fold and unfold the corner to the right.

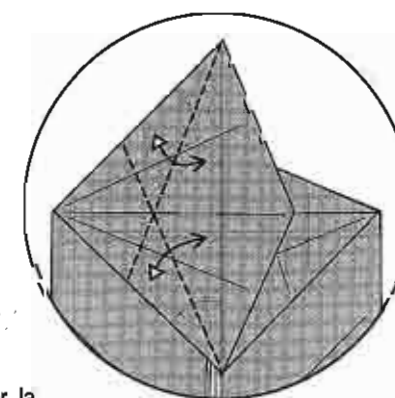

29. Marcar dos bisectrices.
Crease two angle bisectors.

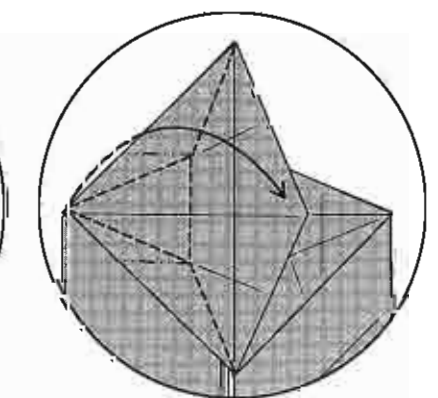

30. Formar una punta.
Form a point.

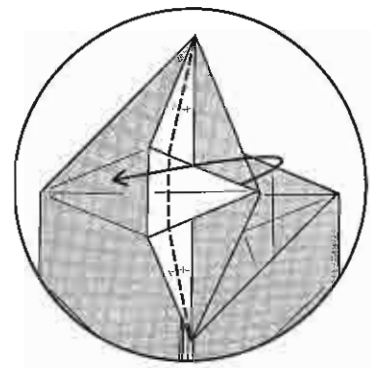

31. Doblar la punta hacia la izquierda bisectando los pequeños ángulos blancos.
Fold the point to the left bisecting the thin white angles.

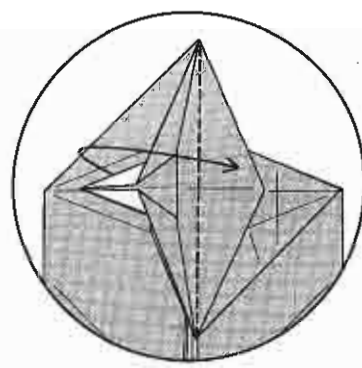

32. Cerrar el conjunto.
Close the flap.

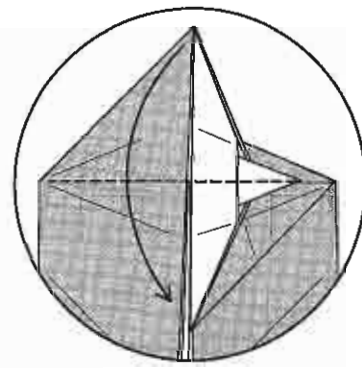

33. Doblar la punta hacia abajo.
Fold the point down.

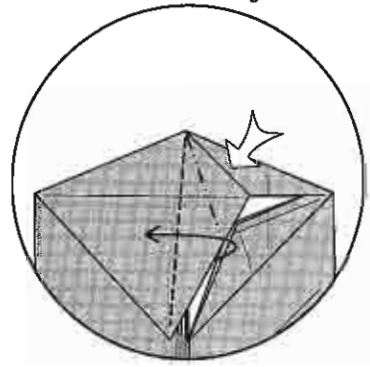

34. Abrir y aplastar simétricamente el conjunto.
Spread-squash the group symmetrically.

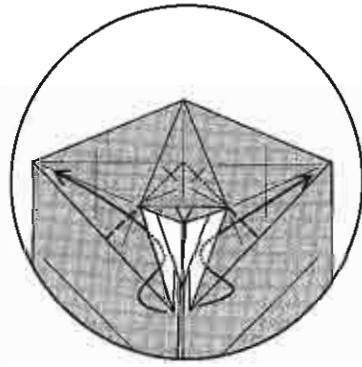

35. Revertir dos puntas hacia los lados.
Reverse-fold two points to the sides.

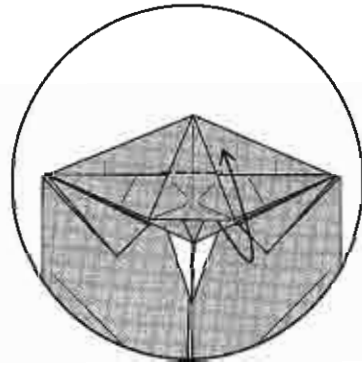

36. Doblar un borde hacia arriba.
Fold one edge upwards.

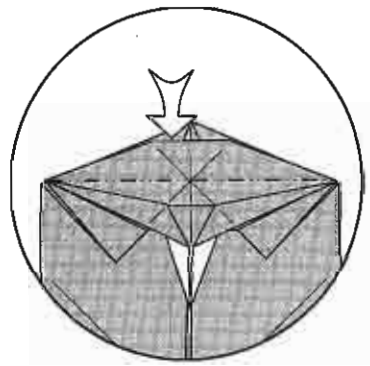

37. Hundir cerrado.
Closed-sink.

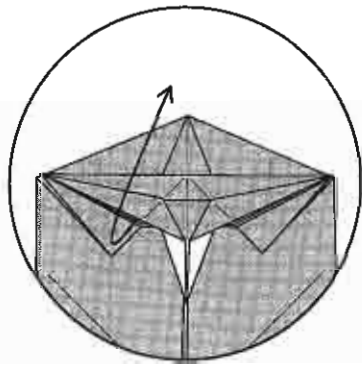

38. Cerrar el conjunto hacia arriba.
Close the flap upwards.

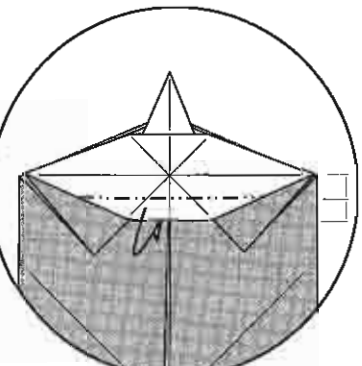

39. Doblar la mitad del borde hacia atrás.
Fold half the flap behind.

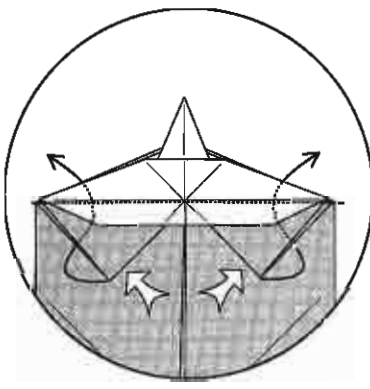

40. Revertir dos esquinas.
Reverse-fold two corners.

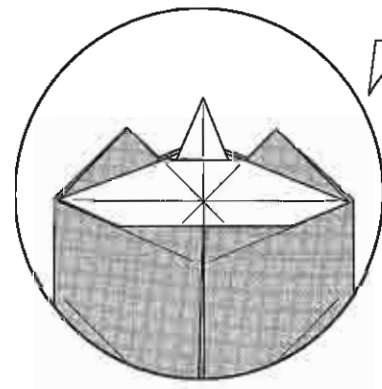

41. Queda así.
Like this.

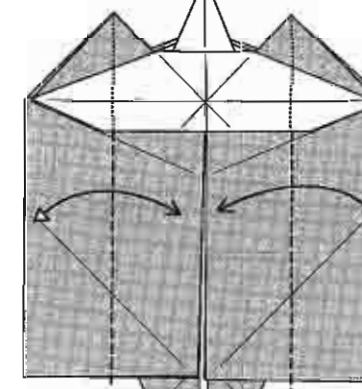

42. Doblar y desdoblar los bordes al medio.
Fold and unfold the edges to the middle.

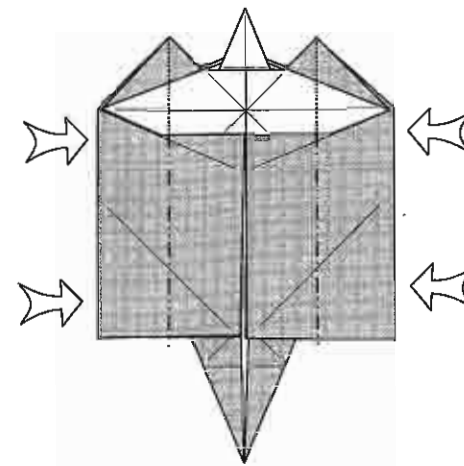

43. Hundir cerrado.
Closed-sink.

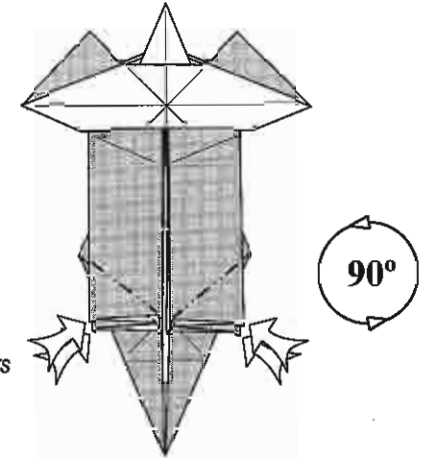

44. Revertir cuatro esquinas y rotar 90°.
Reverse-fold four corners and turn through 90°.

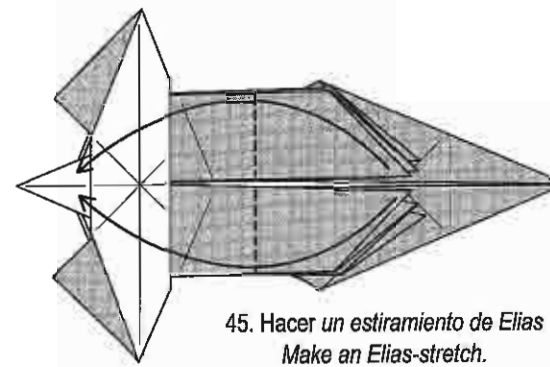

45. Hacer un estiramiento de Elias.
Make an Elias-stretch.

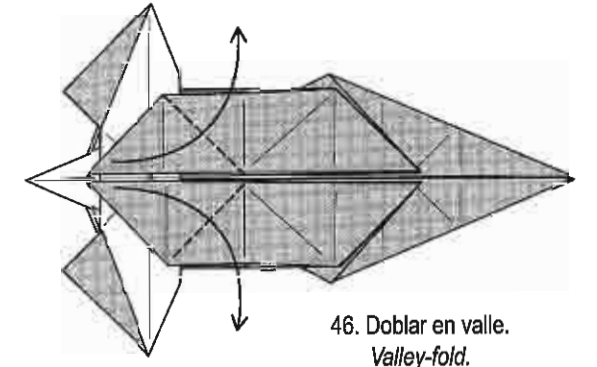

46. Doblar en valle.
Valley-fold.

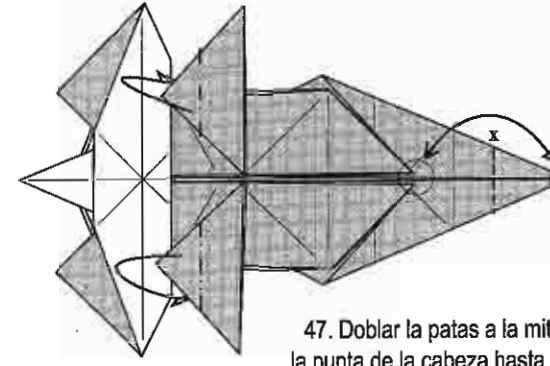

47. Doblar la patas a la mitad. Marcar la punta de la cabeza hasta la referencia.
Fold the legs in half. Crease the tip of the head to the reference point.

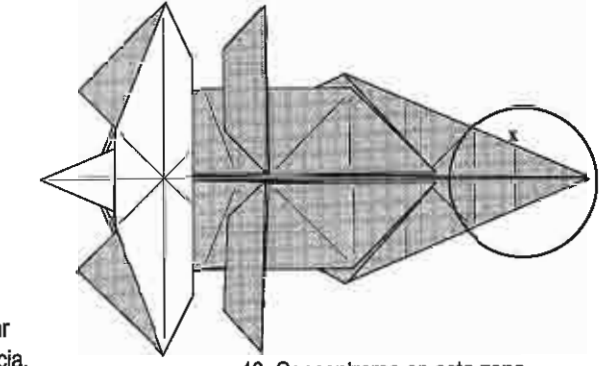

48. Concentrarse en esta zona.
Focus on this area.

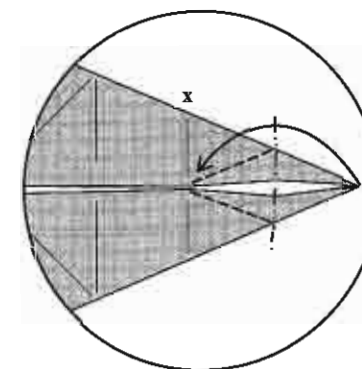

49. Abrir las capas llevando la punta hasta la línea "x".
Open the layers, folding the point to line "x".

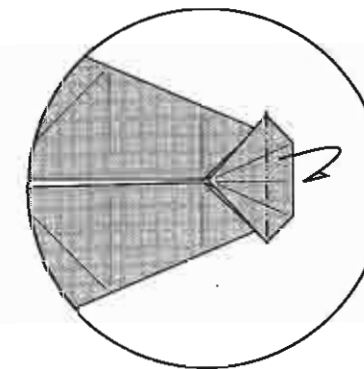

50. Doblar atrás.
Fold behind.

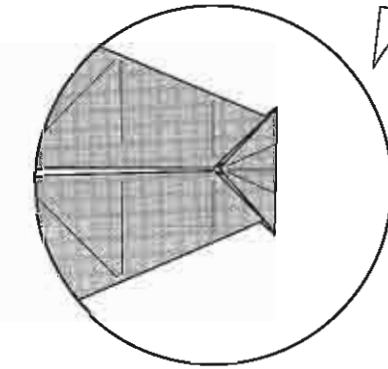

51. Queda así.
Like this.

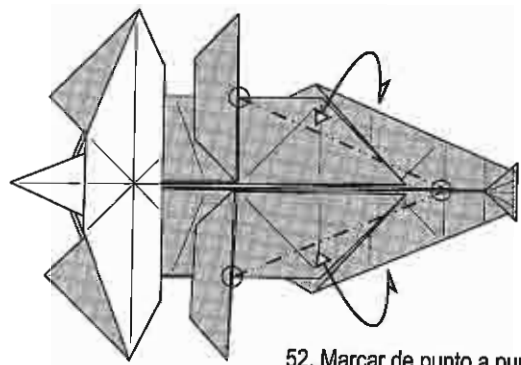

52. Marcar de punto a punto.
Crease through all the layers
from point to point.

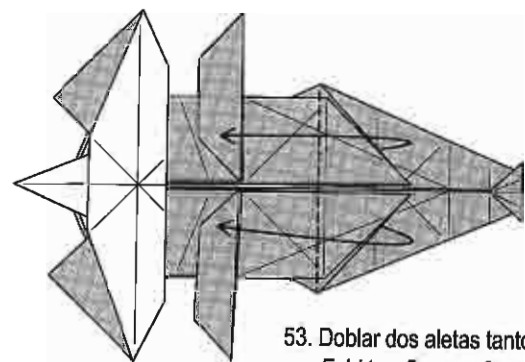

53. Doblar dos aletas tanto como se pueda.
Fold two flaps as far as they will go.

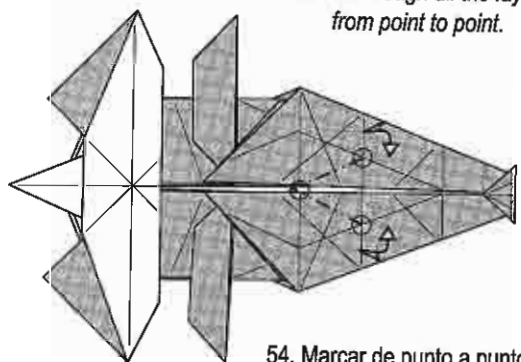

54. Marcar de punto a punto.
Crease from point to point.

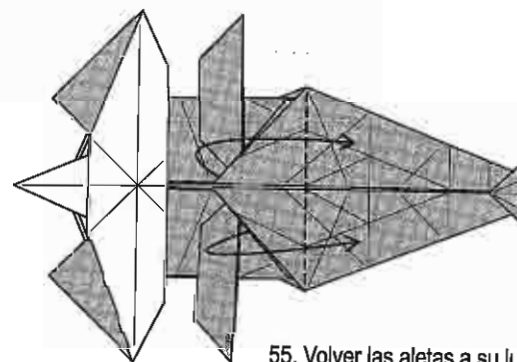

55. Volver las aletas a su lugar.
Fold the flaps back in place.

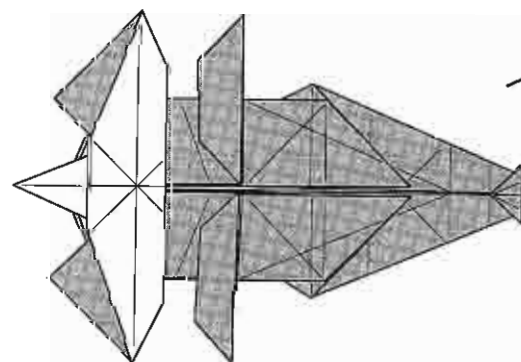

56. Dar vuelta.
Turn over.

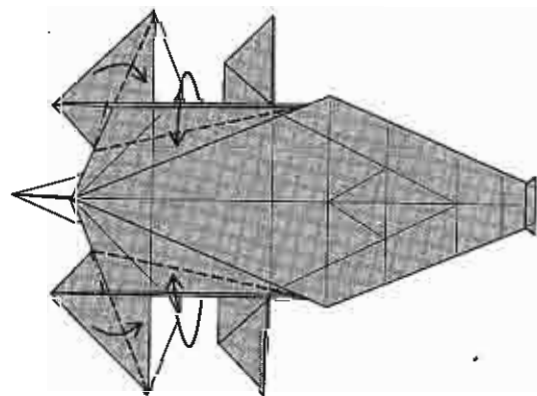

57. Pivotar afinando el cuerpo y la patas traseras.
Swivel-fold, narrowing the body and rear legs.

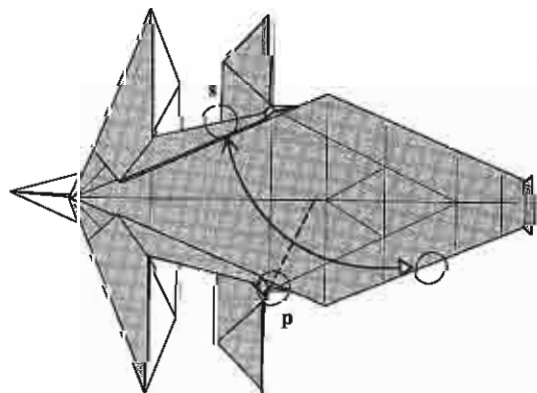

58. Marcar partiendo del punto "p" y
llevando un borde hasta el punto "s".
Dar vuelta. La marca recién hecha se verá arriba.
Crease, starting at point "p" while taking an edge to point "s".
Turn over. The crease just made will be at the top.

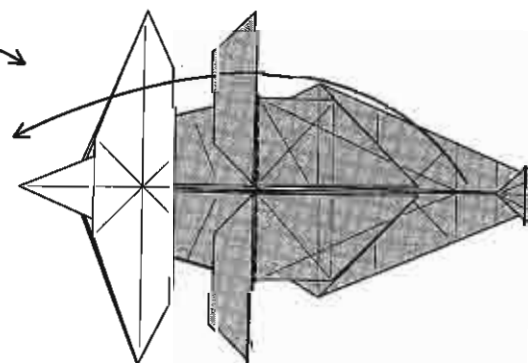

59. Doblar el cuello hacia la izquierda.
Fold the neck to the left.

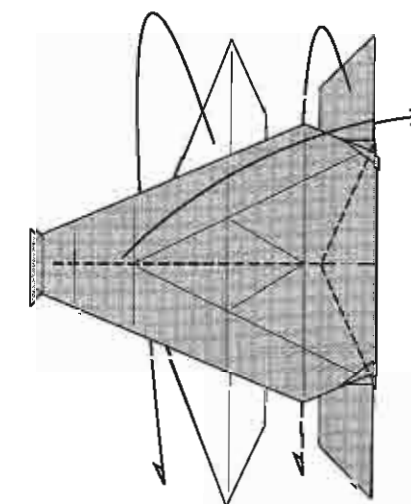

60. Doblar el modelo al medio
incorporando la elevación del cuello
según la marca del paso 57.
Fold the model in half incorporating
the lifting of the neck by using
the crease of step 57.

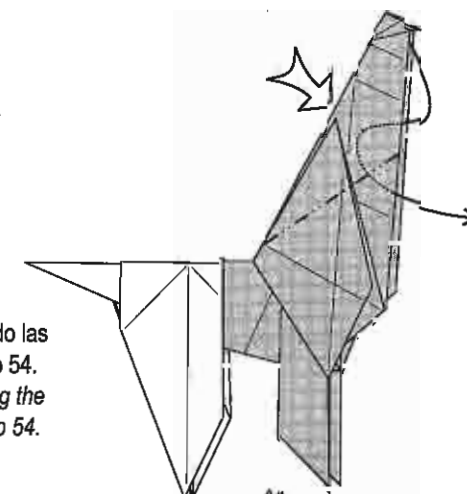

61. Revertir usando las
marcas del paso 54.
Reverse-fold using the
creases from step 54.

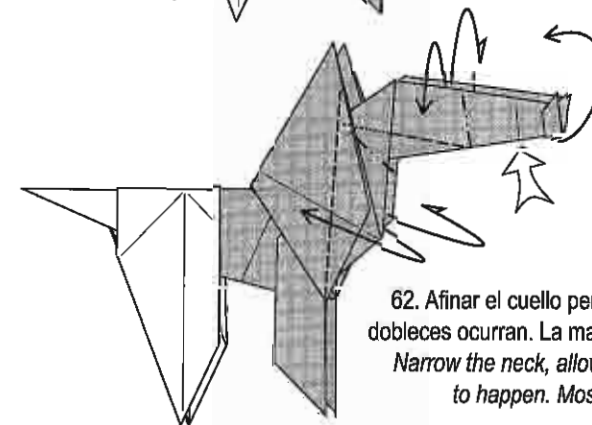

62. Afinar el cuello permitiendo que los demás
doblecillos ocurran. La mayoría están pre-marcados.
Narrow the neck, allowing the rest of the folds
to happen. Most are pre-creased.

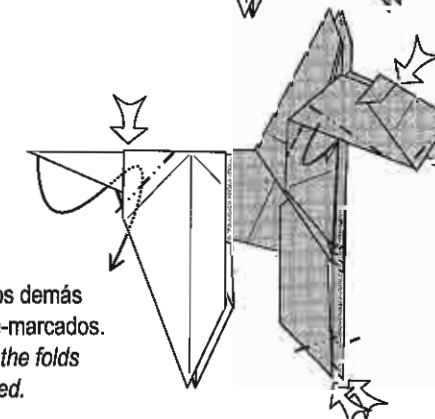

63. Revertir en la cola, las patas y la cabeza. Bajar las cejas.
Reverse-fold at the tail, head and paws. Lower the eyebrows.

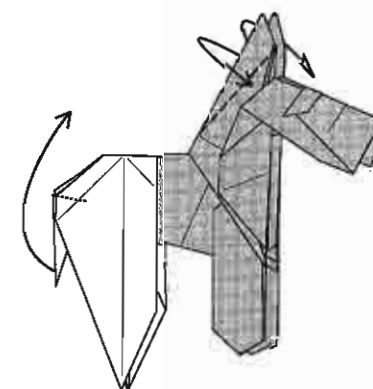

64. Doblar las orejas hacia adelante y
revertir la cola hacia arriba.
Fold the ears forward.
Reverse-fold the tail upwards.

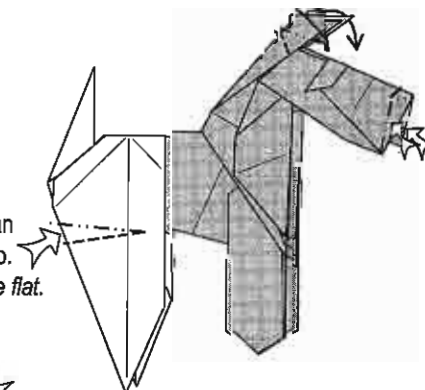

65. Escalonar en los muslos. No quedan
planos. Dar forma a las orejas y hocico.
Crimp-fold the thighs. The model will not lie flat.
Shape the ears and nose.

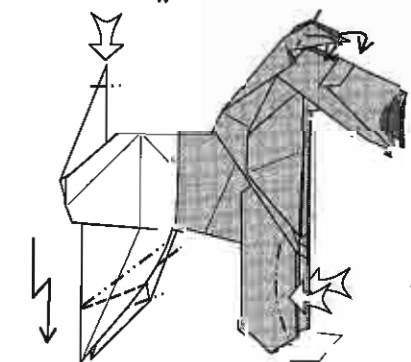

66. Escalonar para formar las patas traseras.
Hundir la punta de la cola, doblar la punta
de las orejas y dar forma a las patas delanteras.
Pleat the rear legs. Sink the tip of the tail.
Fold the tip of the ears and shape the front legs.

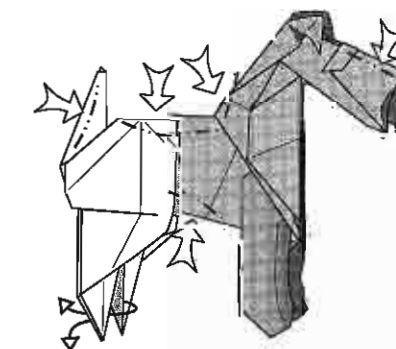

67. Ensanchar las patas sacando papel atrapado.
Marcar curvas enérgicamente,
especialmente en el abdomen.
Broaden the paws by pulling out some
trapped paper. Firmly outline the body
with curves especially on the belly.



68

CAMBACO



Exigencia / Difficulty
Técnica / Technical: +++
Interpretativa / Artistic : +++

Interpretación favorita del autor:
Este es un bonito modelo para doblar en húmedo pero a su vez tiene un cambio de color en los colmillos por lo que requiere un papel bicolor. Mi recomendación es probar con un papel gris de grosor medio (90 gr/mt2) pegado a un "papel seda" blanco. El truco es doblarlo cuando la cola está casi seca. Si está muy húmeda se romperá el papel seda. 35 x 35 cm es un buen tamaño. Este composición es una modificación de un elefante que diseñé hace algunos años y digamos que contiene algo de esa sabiduría que sólo viene con el tiempo.

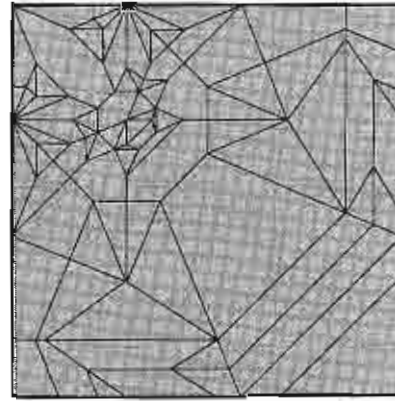

Author's favourite interpretation:

This is a nice model for wet folding but it has a colour change on the tusks so it requires a dual colour paper. My recommendation is to try with a gray mid thickness paper (90 gr/mt2) glued on a white tissue paper. The trick is to fold it when it is almost dry. If it is too wet the tissue paper will tear. 35 x 35 cm is a good size. This composition is a modification of an elephant I designed some years ago. I would say it contains some of the wisdom that only comes with the passing of time.

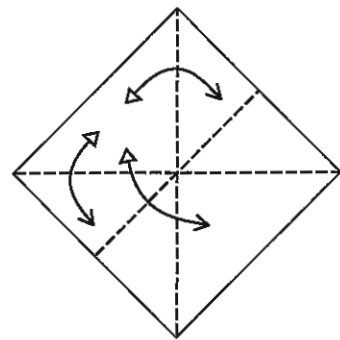
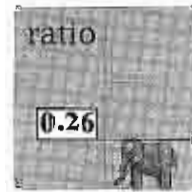

1. Doblar y desdoblar las diagonales y al medio.
Fold and unfold the diagonals and in half.

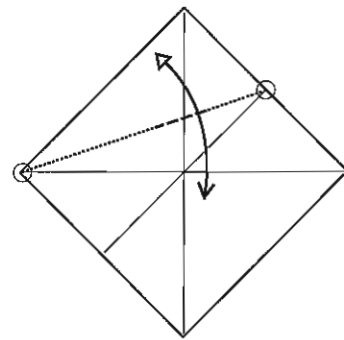

2. Doblar y desdoblar entre los dos puntos de referencia, marcar sólo donde se indica.
Fold and unfold between the reference points, just make a small pinch where shown.

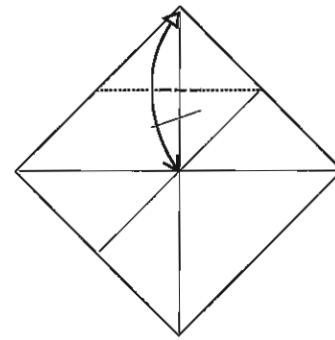

3. Doblar y desdoblar la punta al centro, marcar sólo donde se indica.
Fold and unfold the point to the middle, pinch only where shown.

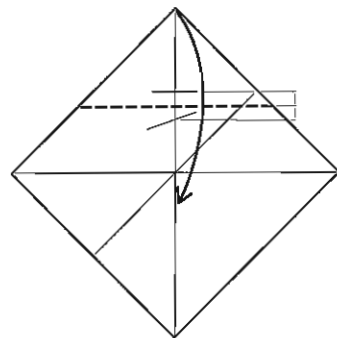

4. Encontrar el punto medio y doblar a través de ese punto.
Find the mid point and fold through this point.

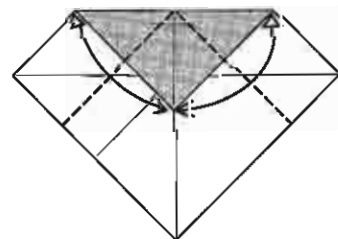

5. Doblar y desdoblar los bordes al medio.
Fold and unfold the edges to the middle.

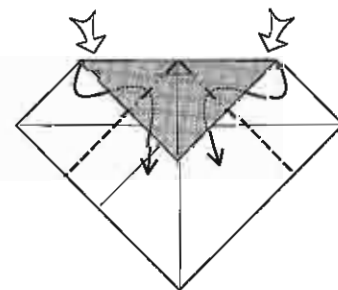

6. Hacer dos dobleces reversos.
Make two reverse folds.

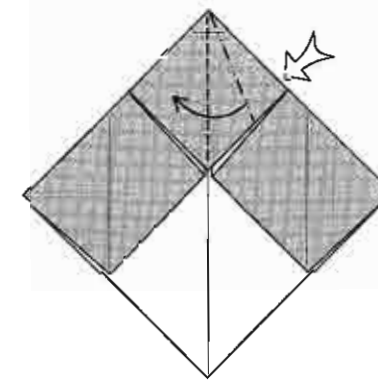

7. Abrir y aplastar la aleta indicada.
Squash-fold the right flap.

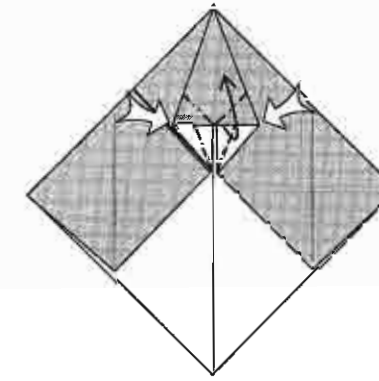

8. Doblar en pétalo.
Petal-fold.

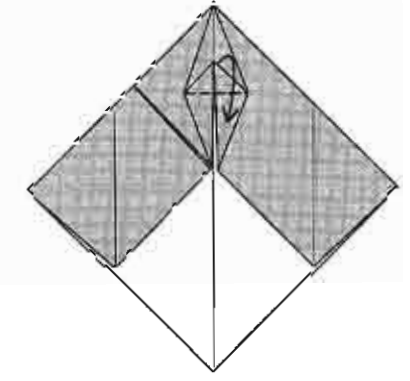

9. Bajar la pequeña aleta.
Fold down the small flap.

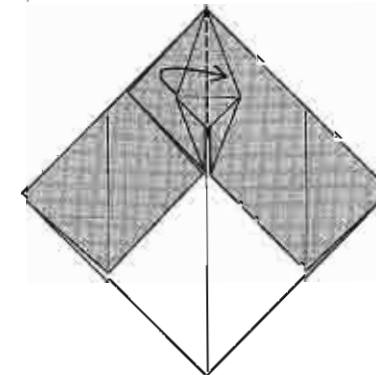

10. Doblar una aleta hacia la derecha.
Fold a flap to the right.

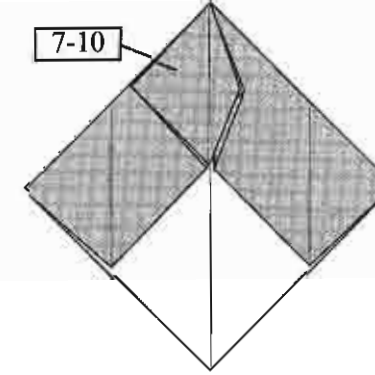

7-10

11. Repetir los pasos 7-10 del lado izquierdo.
Repeat steps 7-10 on the left.

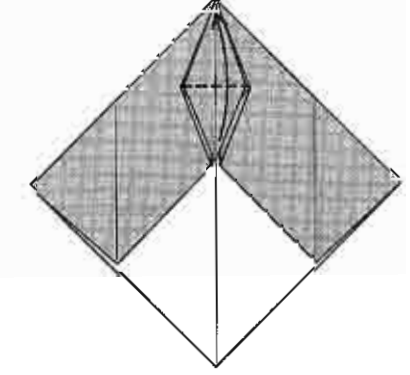

12. Subir la punta.
Fold the point up.

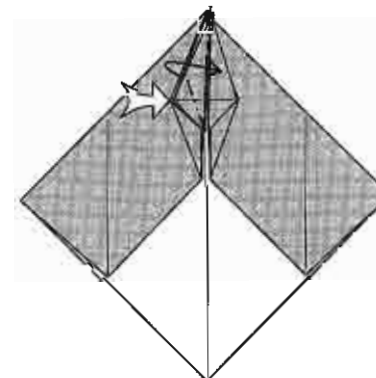

13. Doblar un borde hacia la derecha al mismo tiempo que se abre y se aplasta la esquina indicada.
Fold an edge to the right while spread-squashing the indicated corner.

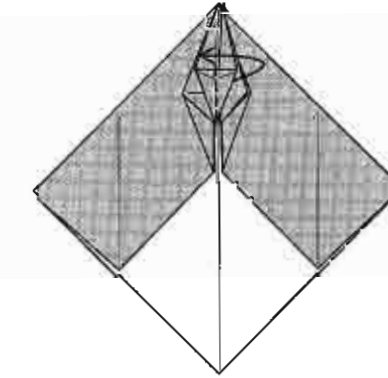

14. Doblar el borde hacia la izquierda manteniendo la esquina aplastada.
Fold one flap to the left keeping the corner squashed.

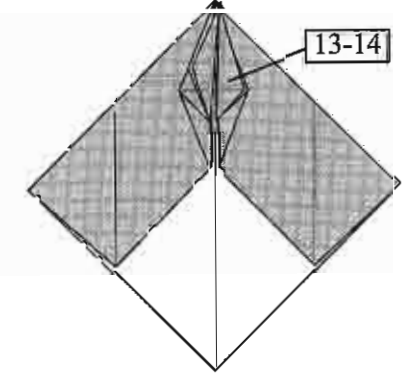

13-14

15. Repetir los pasos 13-14 del lado derecho.
Repeat steps 13-14 on the right.

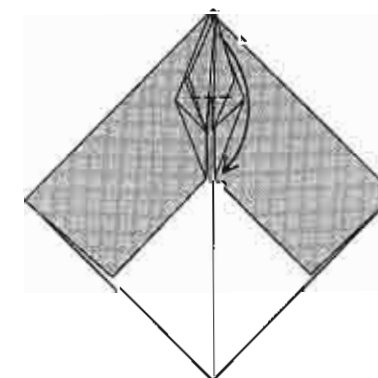

16. Bajar una punta.
Fold a point down.

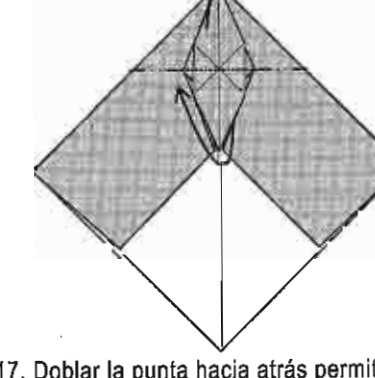

17. Doblar la punta hacia atrás permitiendo que las tres puntas de adelante roten hacia arriba.
Fold the top flap back, allowing the three lower points to swing upwards.

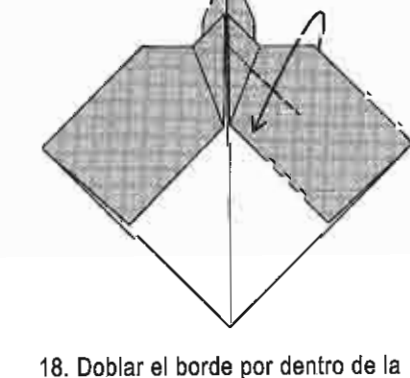

18. Doblar el borde por dentro de la capa que lo cubre pero sin marcarlo.
Fold the edge into the layer covering it, but do not make a crease.



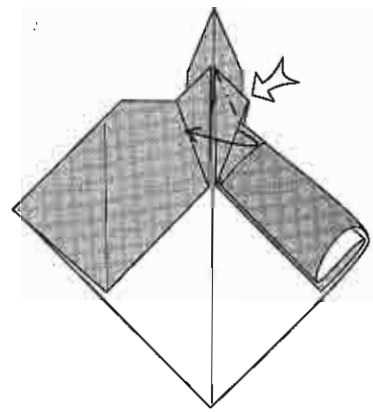

19. Doblar una aleta hacia la izquierda mientras se abre y aplasta la esquina.
Fold a flap to the left while spread-squashing the corner.

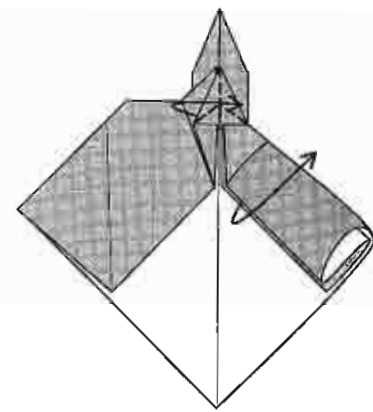

20. Regresar todo al lugar del paso 18 pero manteniendo la esquina aplastada.
Return everything to step 18 keeping the corner squashed and add a small reverse fold.

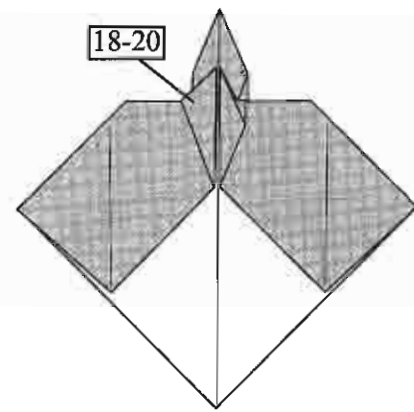

21. Repetir los pasos 18-20 del lado izquierdo.
Repeat steps 18-20 on the left side.

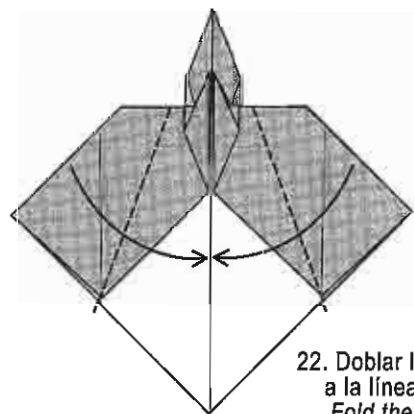

22. Doblar los bordes a la línea media.
Fold the edges to the centre line.

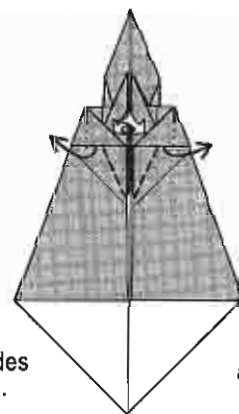

23. Deslizar papel hasta que coincida con el borde que tiene debajo.
Slide some paper until it lines up with an edge underneath.

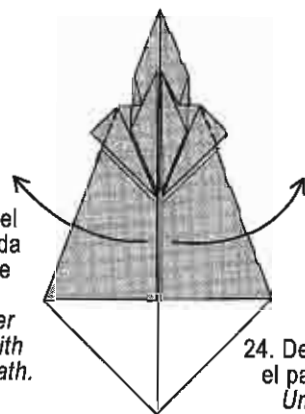

24. Desdoblar el paso 22.
Unfold step 22.

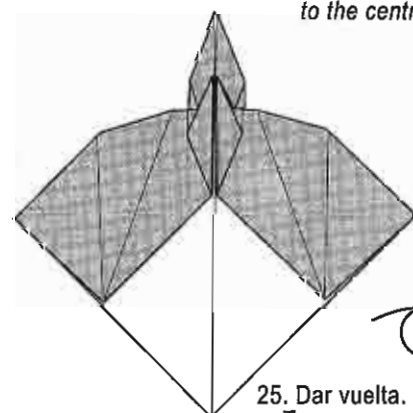

25. Dar vuelta.
Turn over.

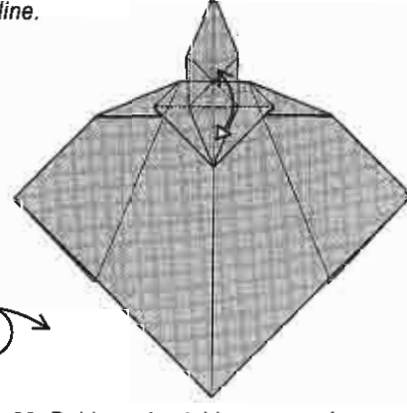

26. Doblar y desdoblar marcando lo menos posible.
Fold and unfold creasing as little as possible.

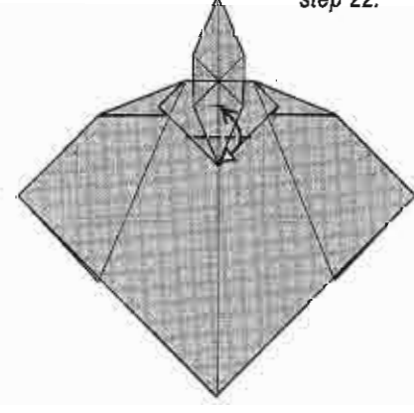

27. Doblar y desdoblar la punta hasta la marca.
Fold and unfold the point to the mark.

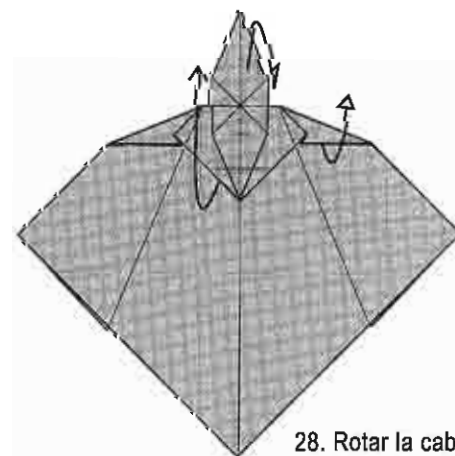

28. Rotar la cabeza, similar a la maniobra del paso 17 desdoblando algunos dobleces por el camino.
Swing the head back in a similar way to step 17, unfolding some folds as you go.

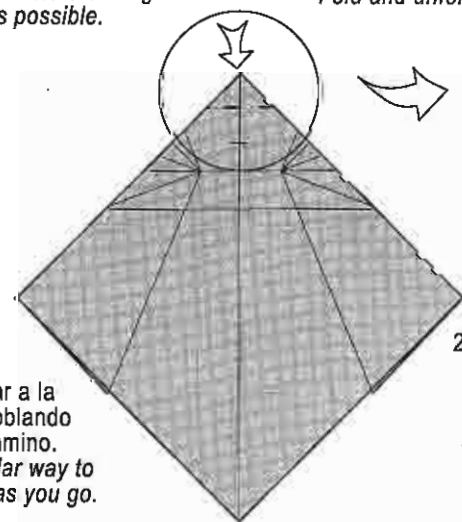

29. Hundir abierto sobre la marca del paso 27. Concentrarse en la cabeza.
Open sink on the mark of step 27. Focus on the head.

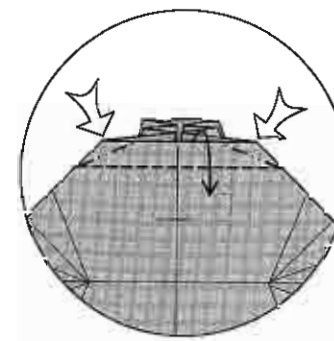

30. Doblar un borde hacia abajo según la referencia aplastando dos esquinas a los lados.
Fold an edge down using the references shown, spread-squashing two corners on the sides.

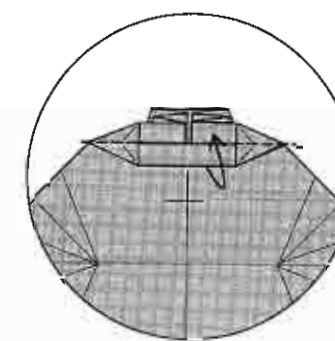

31. Doblar el borde hacia arriba.
Fold the flap up.

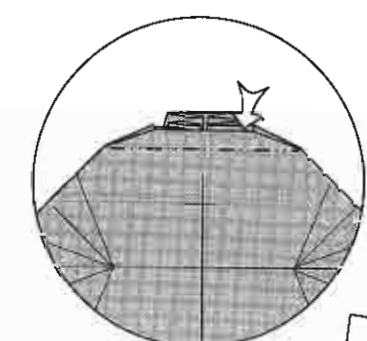

32. Hundir cerrado.
Closed-sink.

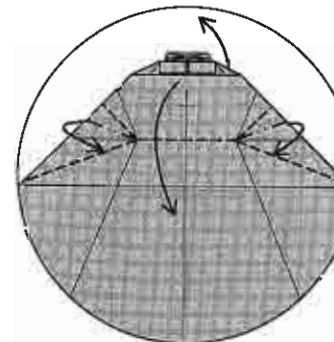

33. Re-doblar la cabeza al paso 27.
Refold the head to step 27.

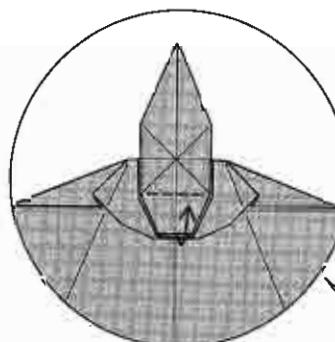

34. Abrir la zona hundida.
Open the sunken zone.

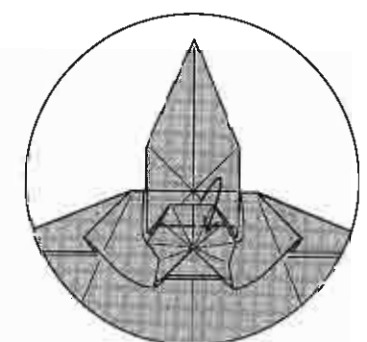

35. Doblar el borde hacia adentro.
Fold the flap down.

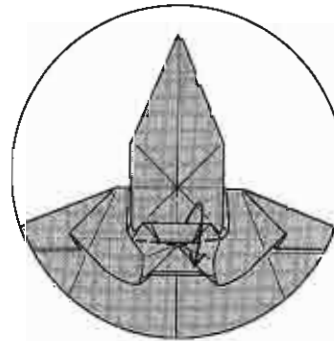

36. Aplanar los lados y cerrar. Notar que se cierra diferente a como estaba.
Flatten the sides and close. Note: it doesn't close the same way as before.

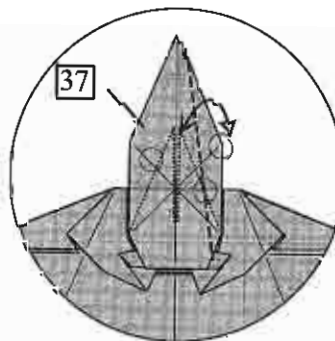

37. Doblar y desdoblar según las referencias. Observar con cuidado. Repetir del lado izquierdo.
Crease, following the reference marks. Look carefully. Repeat on the left.

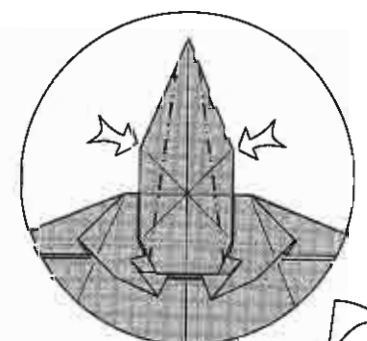

38. Hundir cerrado.
Closed sink.

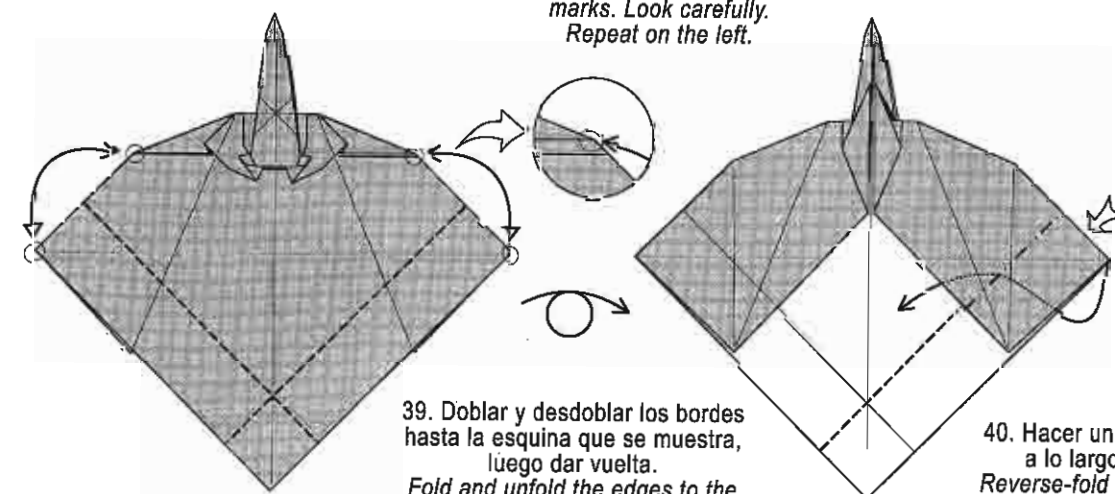

39. Doblar y desdoblar los bordes hasta la esquina que se muestra, luego dar vuelta.
Fold and unfold the edges to the indicated corners, then turn over.

40. Hacer un doblez reverse a lo largo del borde.
Reverse-fold along the edge.

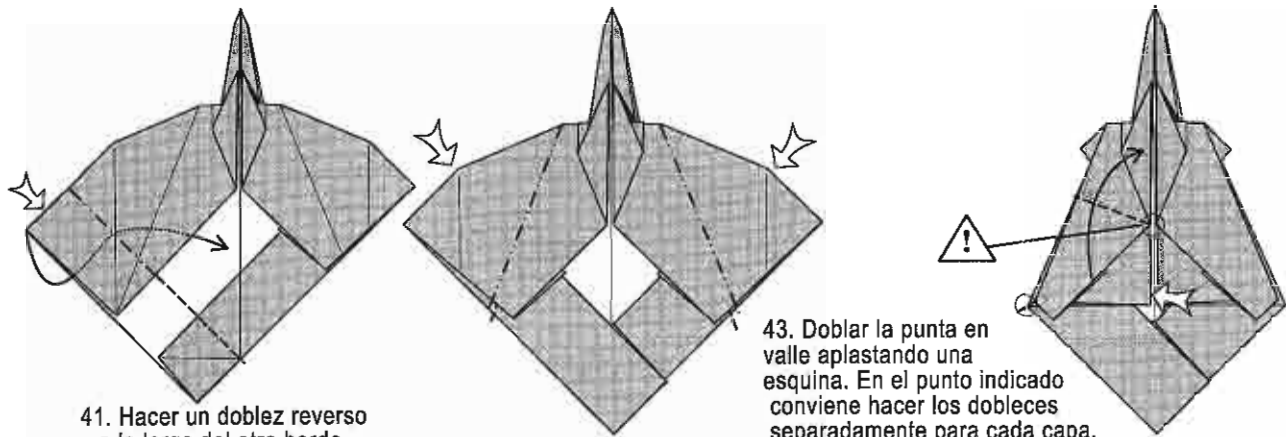

41. Hacer un doblez reverso a lo largo del otro borde.
Reverse-fold along the other edge.

42. Hundir cerrado.
Closed-sink.

43. Doblar la punta en valle aplastando una esquina. En el punto indicado conviene hacer los dobleces separadamente para cada capa.
Valley-fold the point, squash-folding a corner. At the indicated point it is better to fold each layer individually.

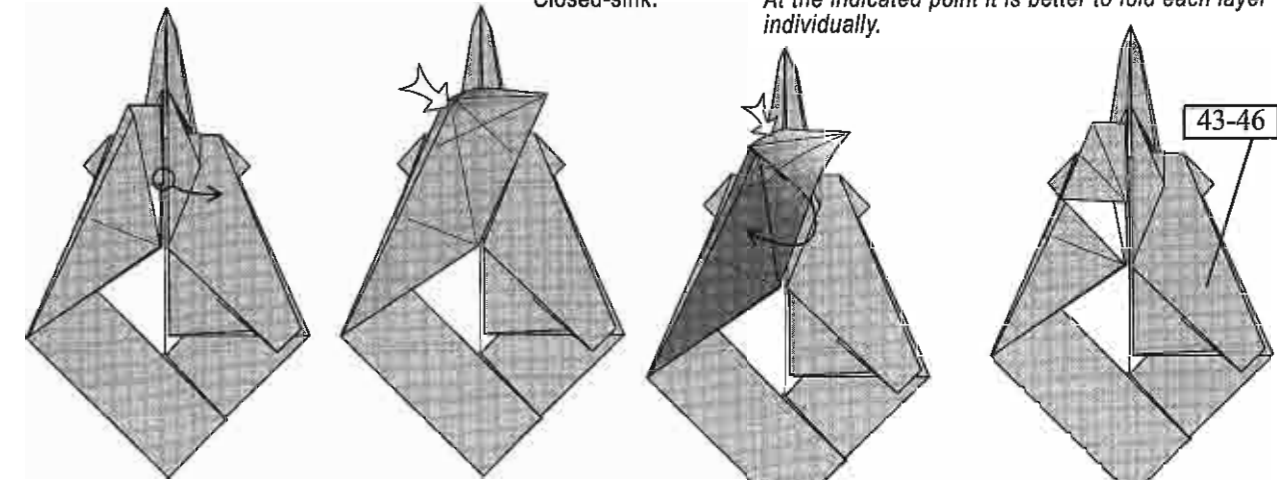

44. Tirar de la punta original del papel abriendo las capas. No quedará plano.
Pull out the raw edge, opening up the layers. The model will not lie flat.

45. Hundir el punto que sobresale.
Sink the protruding zone.

46. Redoblar la aleta, todo sobre dobleces existentes.
Refold the flap, all on existing creases.

47. Repetir los pasos 43-46 del otro lado.
Repeat steps 43-46 on the other side.

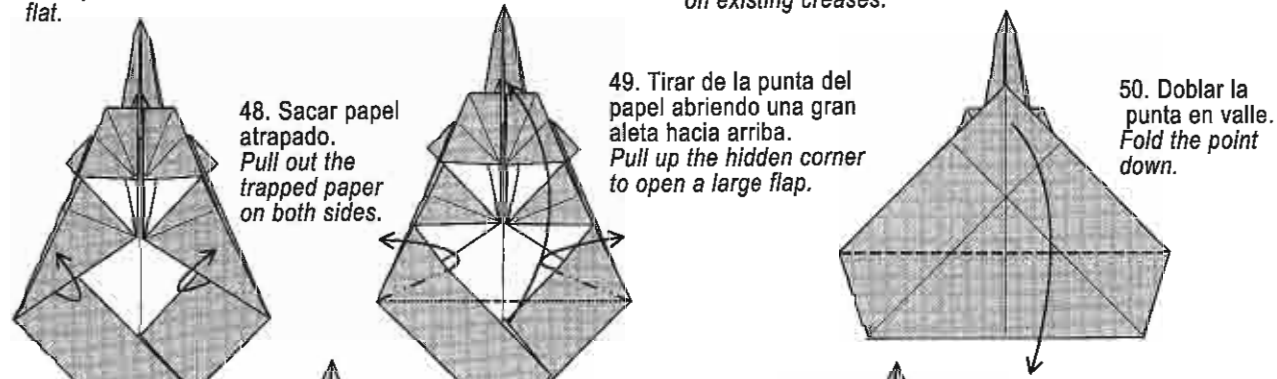

48. Sacar papel atrapado.
Pull out the trapped paper on both sides.

49. Tirar de la punta del papel abriendo una gran aleta hacia arriba.
Pull up the hidden corner to open a large flap.

50. Doblar la punta en valle.
Fold the point down.

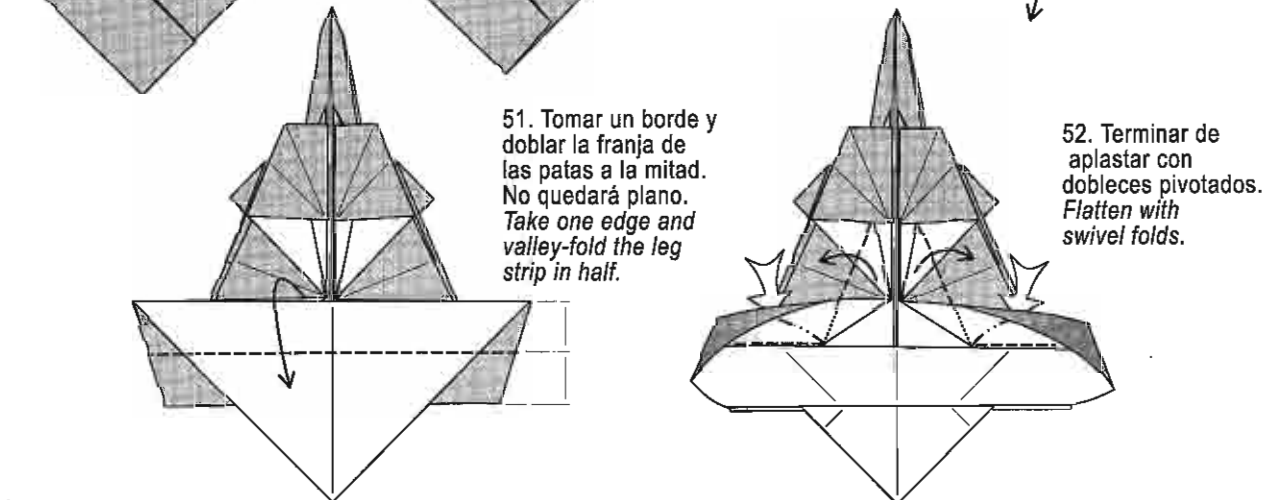

51. Tomar un borde y doblar la franja de las patas a la mitad. No quedará plano.
Take one edge and valley-fold the leg strip in half.

52. Terminar de aplastar con dobleces pivotados.
Flatten with swivel folds.

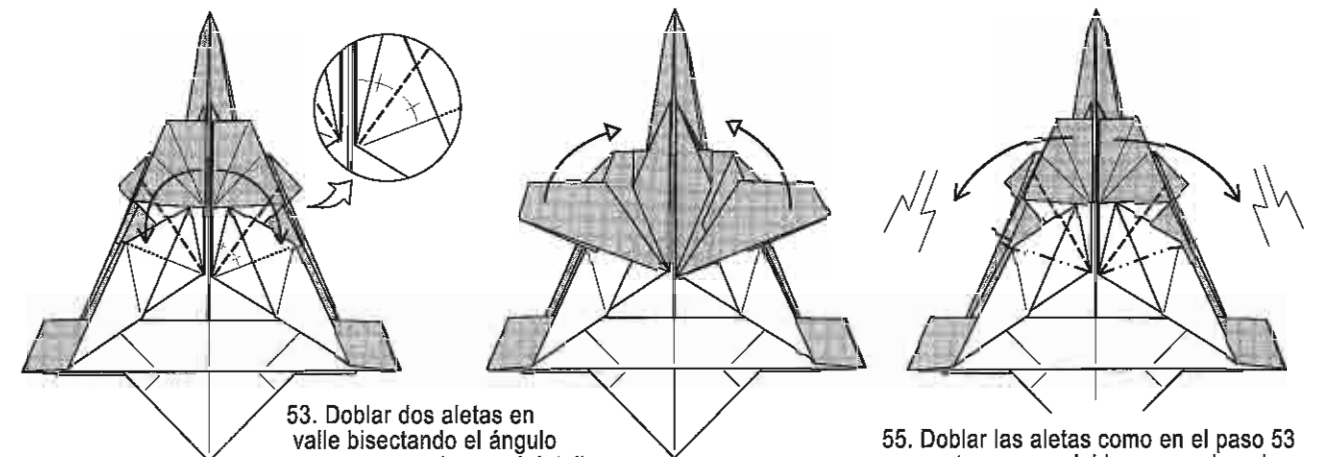

53. Doblar dos aletas en valle bisectando el ángulo como se muestra en el detalle.
Valley-fold two flaps bisecting the angle as shown in the close up.

54. Desdoblar.
Unfold.

55. Doblar las aletas como en el paso 53 pero esta vez con dobleces escalonados.
Fold the flaps as in step 53 but this time with crimp folds.

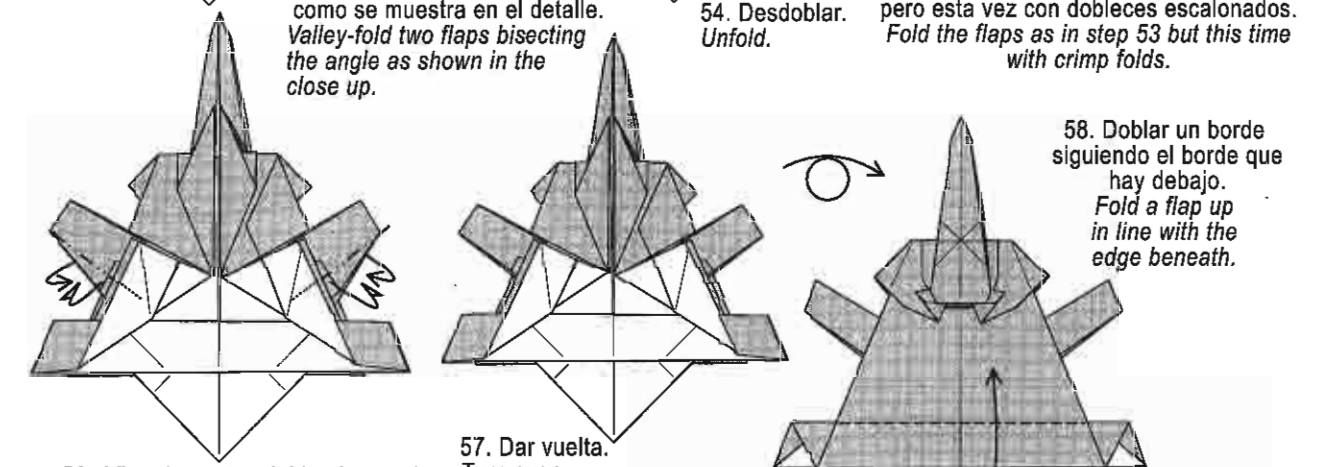

56. Afinar las patas doblando papel hacia adentro.
Narrow the legs folding in some paper.

57. Dar vuelta.
Turn over.

58. Doblar un borde siguiendo el borde que hay debajo.
Fold a flap up in line with the edge beneath.

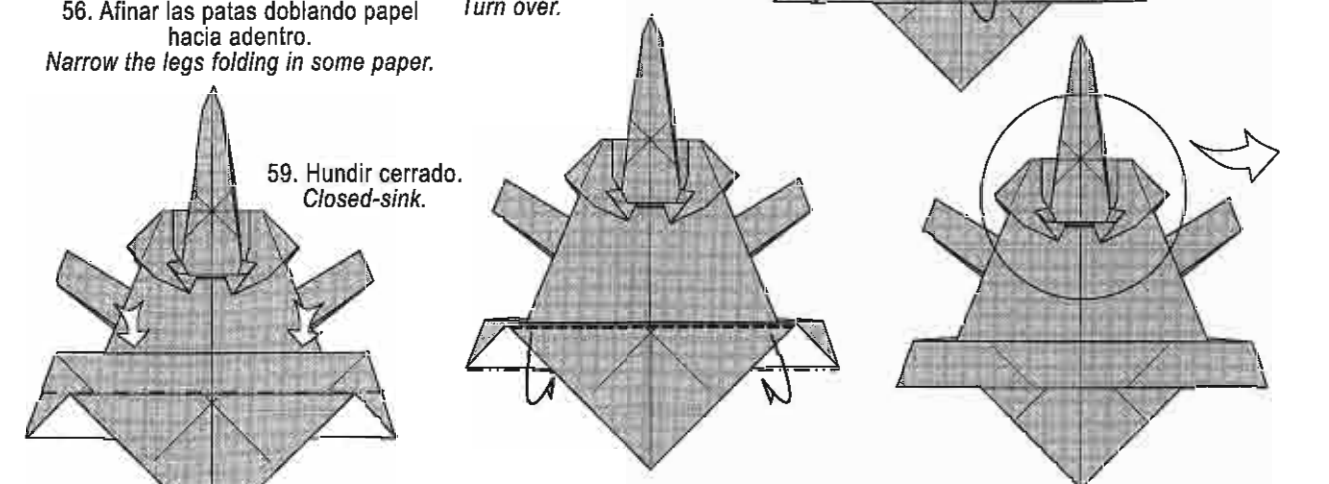

59. Hundir cerrado.
Closed-sink.

60. Introducir el borde en un bolsillo debajo.
Tuck the edge into a pocket underneath.

61. Concentrarse en la cabeza.
Focus on the head.

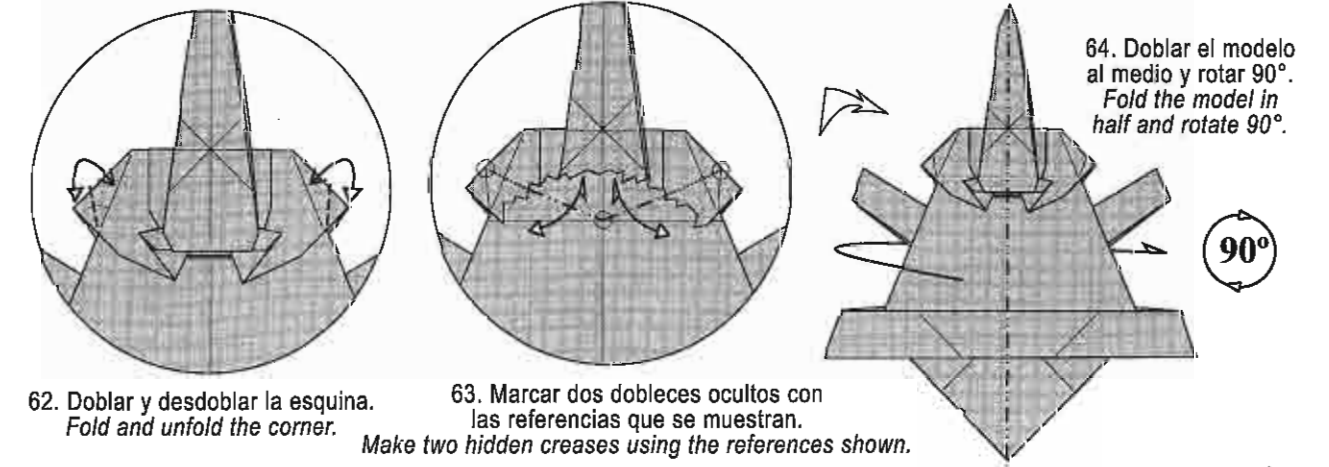

62. Doblar y desdoblar la esquina.
Fold and unfold the corner.

63. Marcar dos dobleces ocultos con las referencias que se muestran.
Make two hidden creases using the references shown.

64. Doblar el modelo al medio y rotar 90°.
Fold the model in half and rotate 90°.

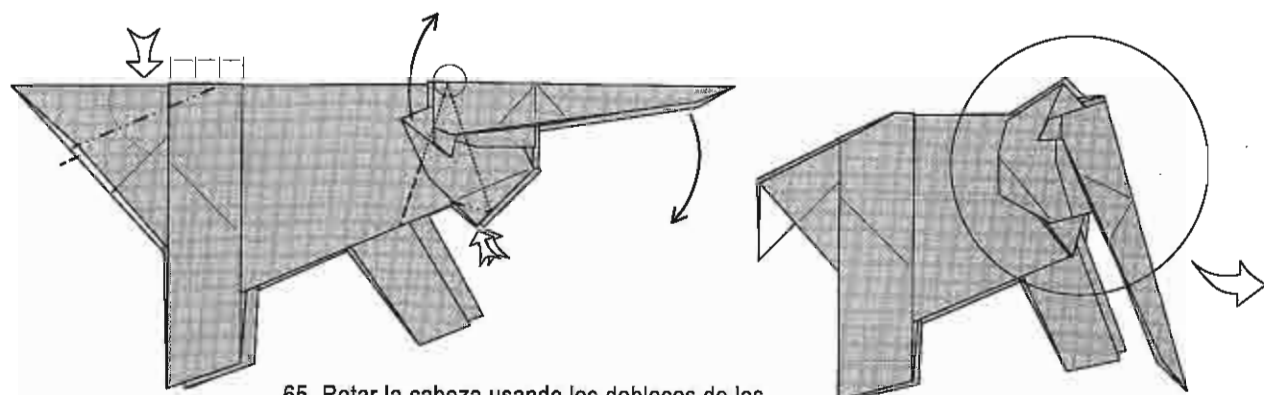

65. Rotar la cabeza usando los dobleces de los pasos 62 y 63. Revertir la cola según las referencias.
Rotate the head using the creases from steps 62 and 63. Reverse-fold the tail following the references.

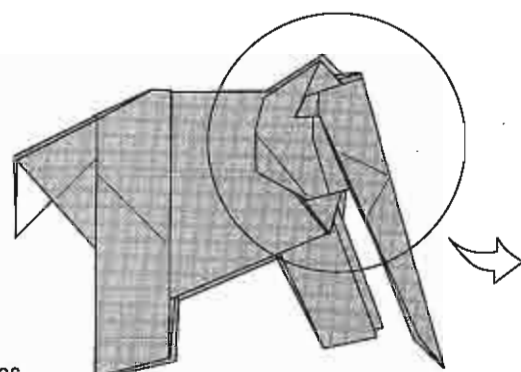

66. Concentrarse en la cabeza.
Focus on the head.

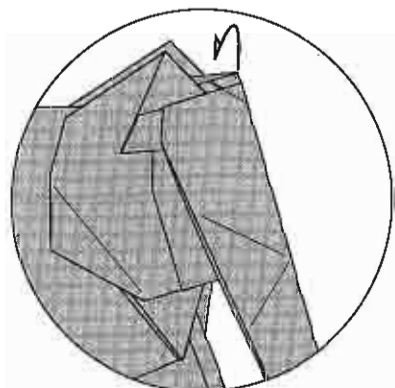

67. Revertir una capa entre las orejas.
Reverse-fold a layer between the ears.

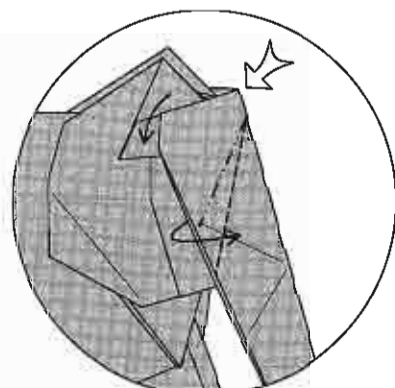

68. Hacer un doblez escalonado. La oreja debe rotar un poco.
Pleat-fold. The ear will rotate a bit.

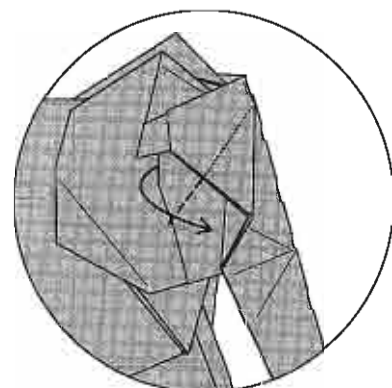

69. Pivotar un borde hacia abajo.
Swivel fold the edge down.

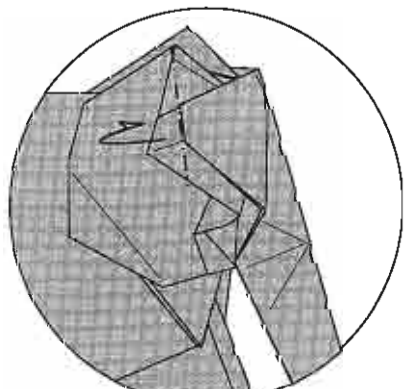

70. Doblar papel hacia atrás.
Fold some paper behind.

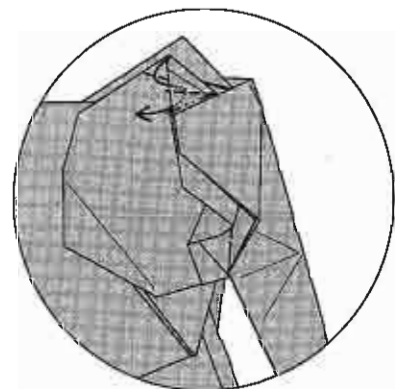

71. Revertir la parte de arriba de la oreja.
Reverse-fold at the top of the ear.

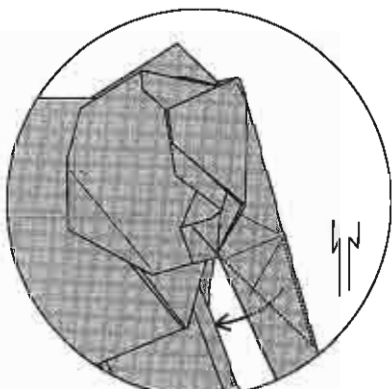

72. Sacar el colmillo con un doblez escalonado.
Take out the tusk with a crimp fold.

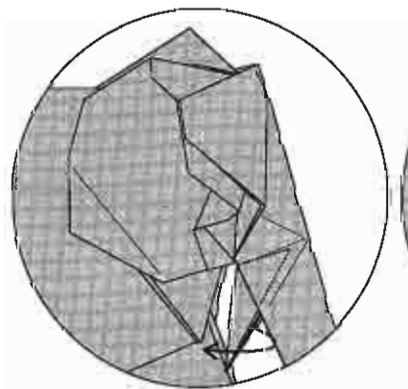

73. Desdoblar la primera capa ...
Unfold the first layer ...

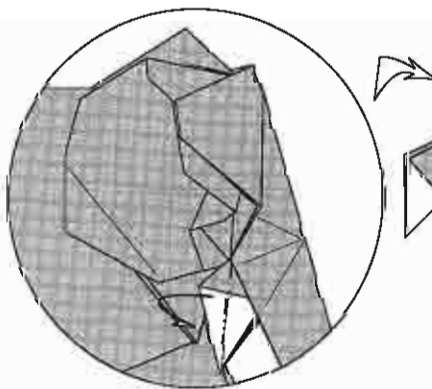

74. ... y doblarla detrás ...
... and fold it behind.

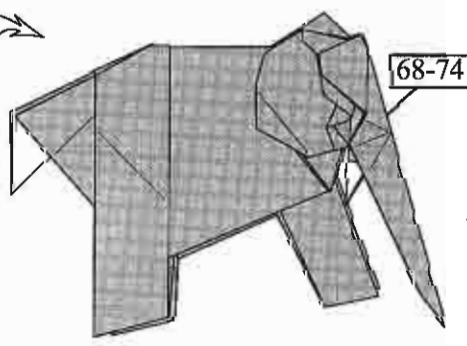

75. Repetir los pasos 68-74 del otro lado.
Repeat steps 68-74 on the other side.

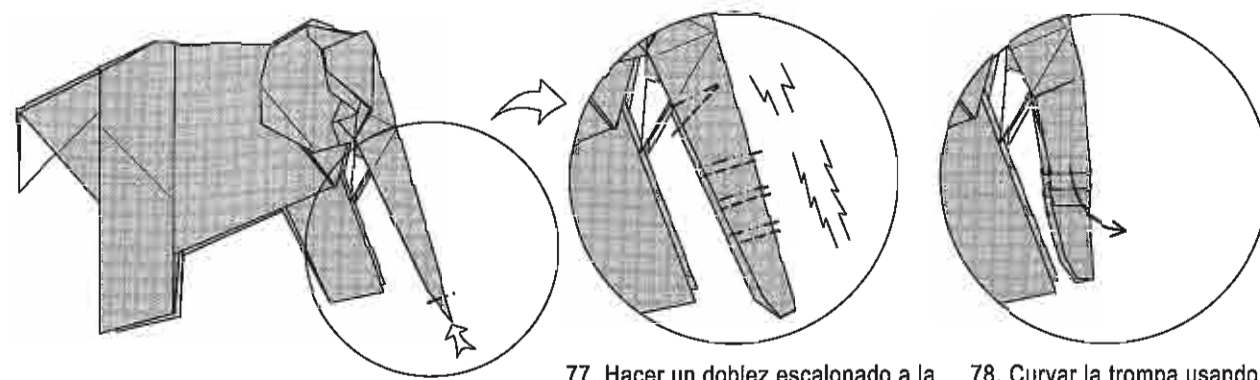

76. Hundir la punta de la trompa. Concentrarse en esa zona.
Sink the tip of the trunk, focus on this zone.

77. Hacer un doblez escalonado a la altura de los colmillos y tres más abajo.
Make a crimp fold where the tusks are and three more further down.

78. Curvar la trompa usando los dobleces anteriores.
Curve the trunk using the previous folds.

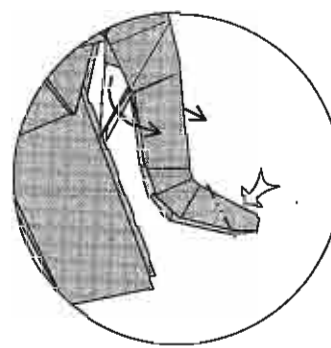

79. Revertir la punta y curvar los colmillos.
Reverse-fold the tip and curve the tusks.

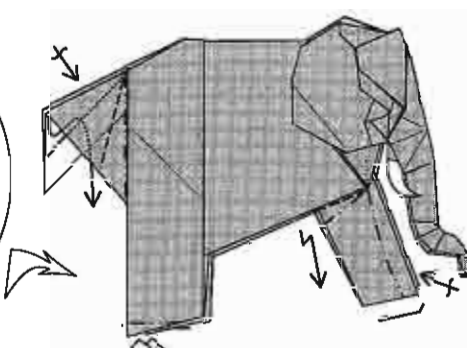

80. Revertir la cola de ambos lados y la punta de las patas traseras. Doblar las patas delanteras en ángulo.
Reverse-fold the sides of the tail and the rear feet. Crimp the front legs back and make them 3-D.

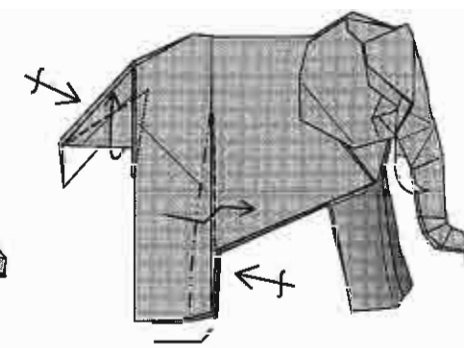

81. Revertir la cola nuevamente y doblar las patas traseras en ángulo.
Reverse-fold the tail again; angle the rear legs to make them 3-D.

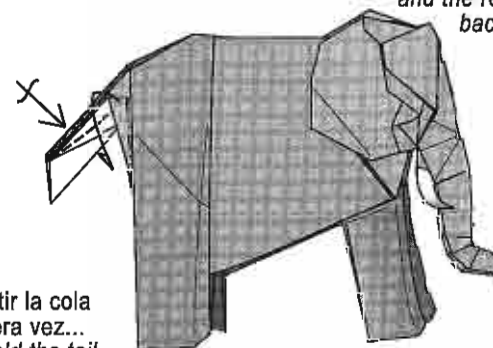

82. Revertir la cola por tercera vez...
Reverse-fold the tail for the third time...

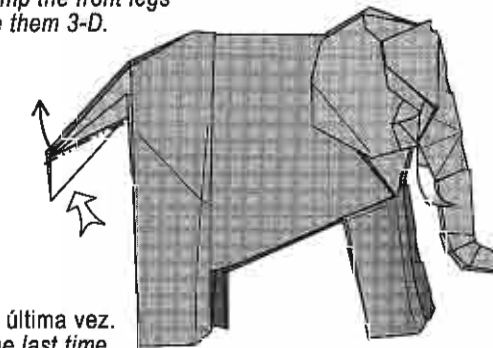

83. ... y la última vez.
... and one last time.

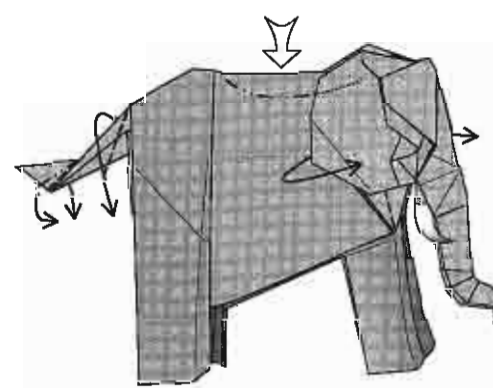

84. Formar el pincel con un doblez escalonado y doblar toda la cola en valle, esto mantendrá el lomo cerrado. Marcar una curva en el lomo y abrir las orejas.
Shape the tip of the tail with a crimp, and valley-fold the tail to one side, this will keep the back closed. Curved mountain-fold the back and open the ears.

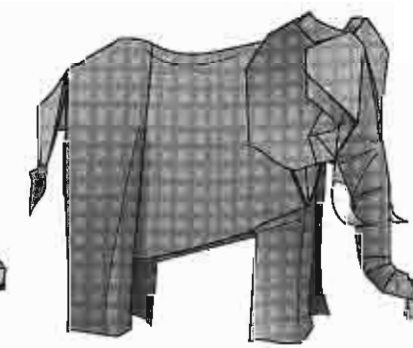

85

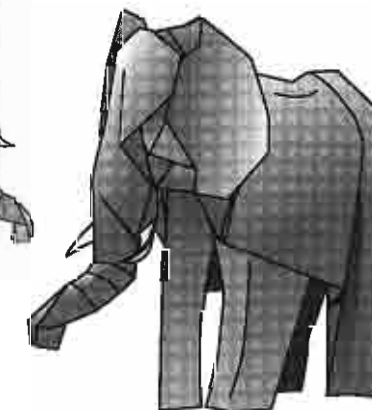

CABEZA DE LEON

LION'S HEAD

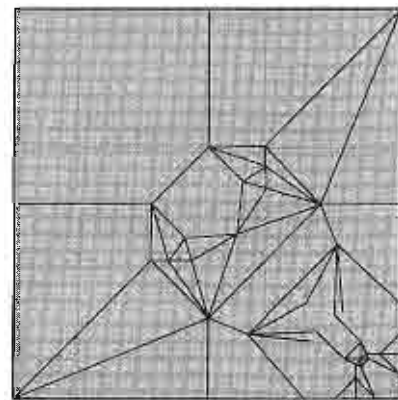
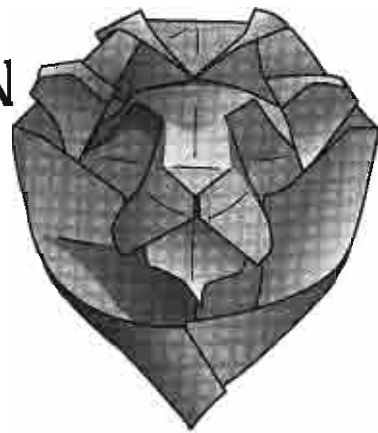

Exigencia / Difficulty
Técnica / Technical: +++
Interpretativa / Artistic: ++++

Interpretación favorita del autor:
Este modelo se presta para la interesante consistencia que se obtiene al pegar con cola blanca, un papel de grosor intermedio con un papel seda. 30 x 30 cm es un tamaño mínimo para trabajar los pequeños dobleces de la nariz con comodidad. El método de doblar la nariz y la boca es compartido con la Cabeza de Tigre aunque diseñé el León años antes.

Author's favourite interpretation:
This model lends itself nicely to the interesting folding texture that is obtained by glueing together a medium thickness paper with tissue paper. 30 x 30 cm is a minimum size to work comfortably on the small folds of the nose. The method of folding the nose and mouth is the same as for the Tiger's Head but I designed the Lion some years earlier.

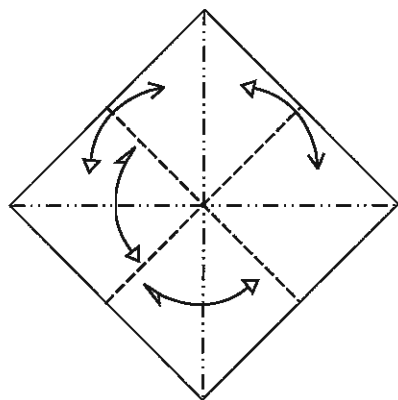

1. Doblar y desdoblar al medio en cuatro direcciones.
Fold and unfold in half in four directions.

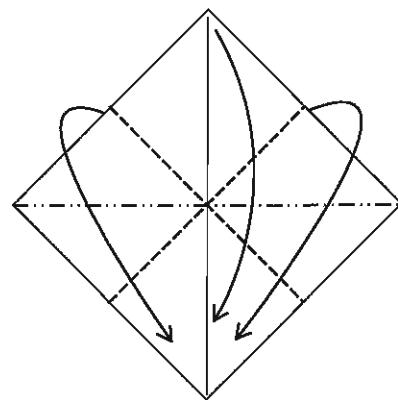

2. Doblar un pliegue preliminar.
Make a preliminary fold.

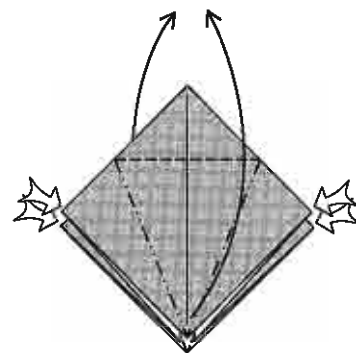

3. Doblar dos pétalos para hacer una base de pájaro.
Make two petal folds to complete a bird base.

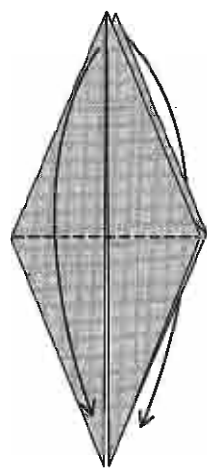

4. Doblar dos aletas hacia abajo.
Fold two flaps down.

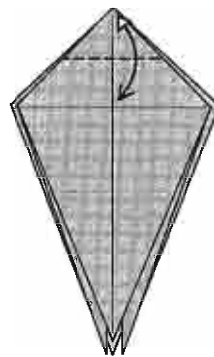

5. Marcar la mitad de la punta.
Crease the top in half.

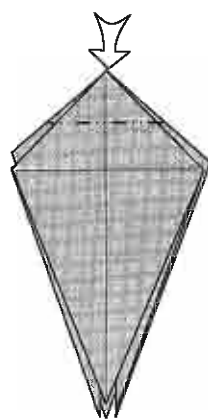

6. Hundir abierto.
Open-sink.

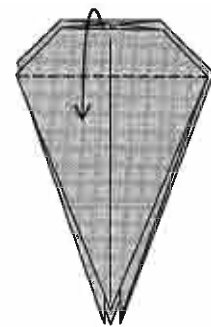

7. Doblar el borde hacia abajo abriendo la punta hundida.
Fold the edge down, opening the sunken point.

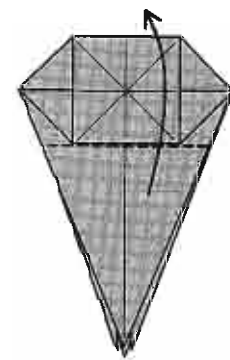

8. Doblar una aleta en valle donde toca con el borde.
Valley-fold a flap where it touches the edge.

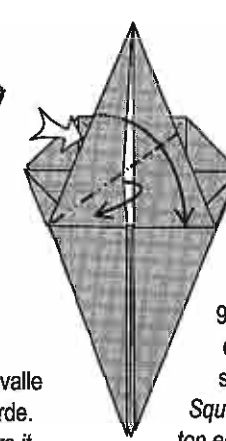

9. Abrir y aplastar la aleta de manera que el borde superior toque el inferior.
Squash-fold the flap so that the top edge touches the bottom one.

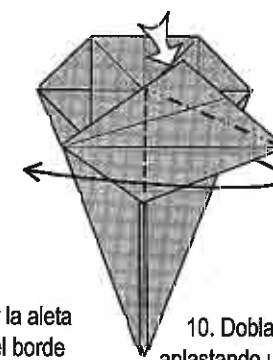

10. Doblar en valle aplastando una esquina.
Swing to the left while squash-folding a corner.

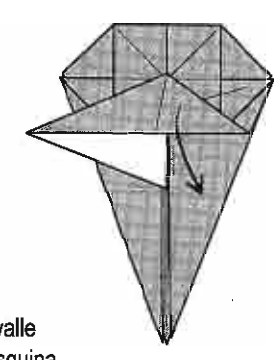

11. Sacar el papel atrapado.
Pull out some trapped paper.

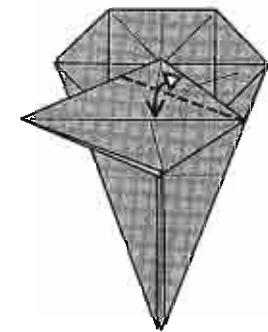

12. Doblar y desdoblar bisectando el ángulo.
Fold and unfold bisecting the angle.

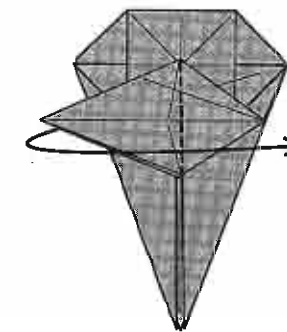

13. Doblar en valle a la derecha.
Swing to the right.

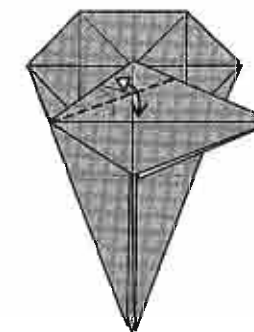

14. Doblar y desdoblar bisectando el ángulo.
Fold and unfold bisecting the angle.

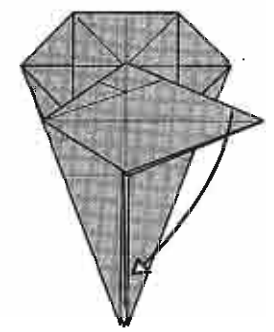

15. Desdoblar hasta el paso 8.
Unfold to step 8.

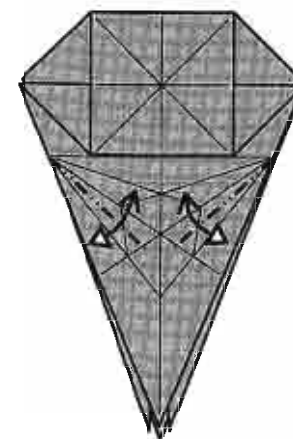

16. Doblar y desdoblar bisectando el ángulo.
Fold and unfold bisecting the angle.

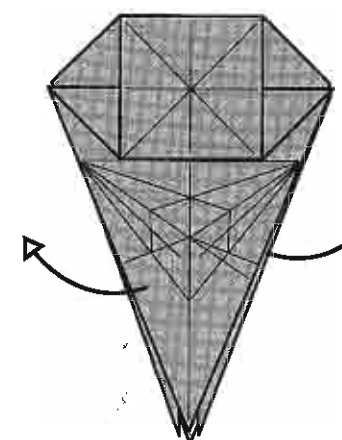

17. Abrir todo el papel.
Unfold everything.

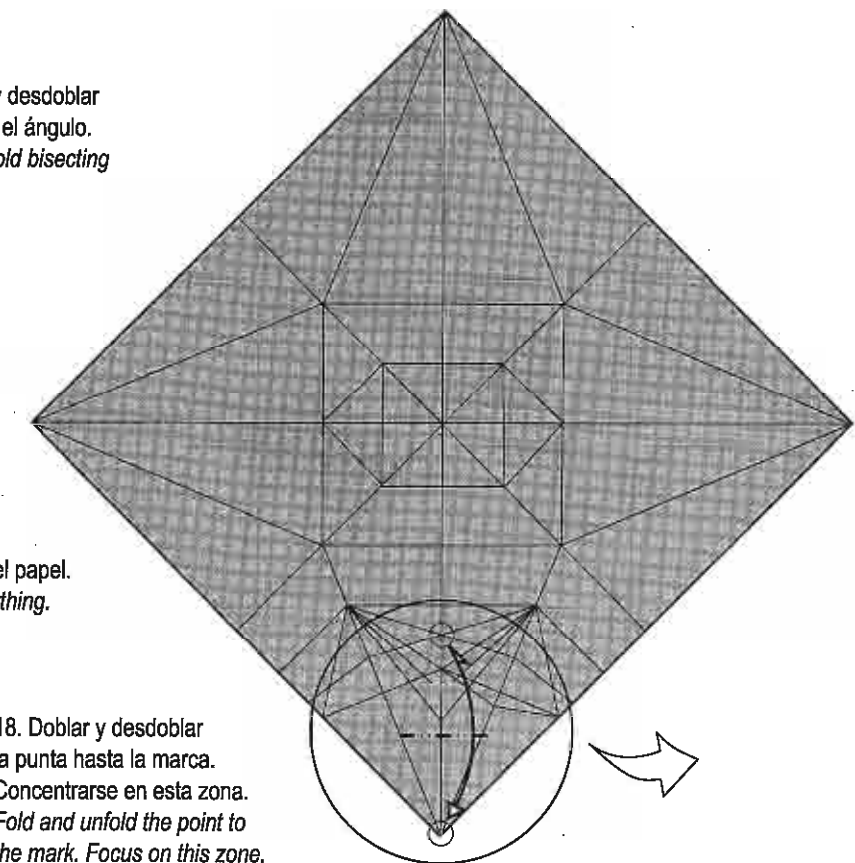

18. Doblar y desdoblar la punta hasta la marca. Concentrarse en esta zona.
Fold and unfold the point to the mark. Focus on this zone.

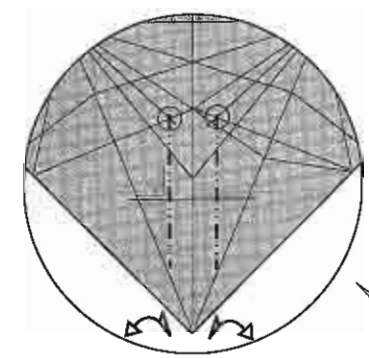

19. Marcar a través de un punto y paralelo a la línea media.
Crease through a point and parallel to the centreline.

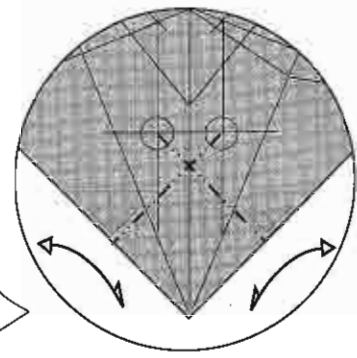

20. Marcar a través de un punto y perpendicular al borde.
Crease through a point and perpendicular to the edge.

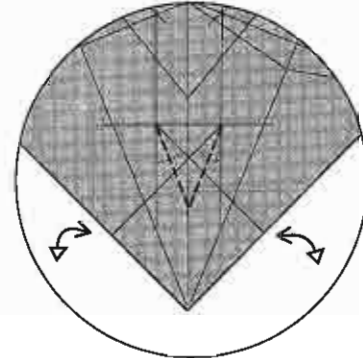

21. Marcar bisectando un ángulo.
Crease, bisecting an angle.

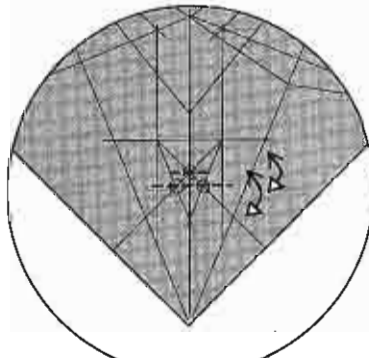

22. Hacer dos marcas pasando por puntos y perpendicular a la línea media.
Crease twice through points and perpendicular to the mid line.

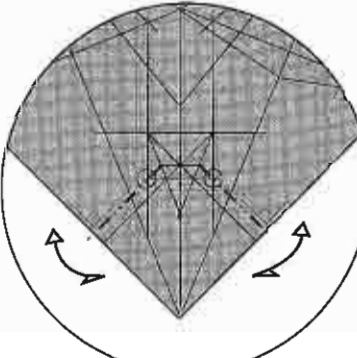

23. Marcar a través de un punto y perpendicular al borde.
Crease through a point and perpendicular to the edge.

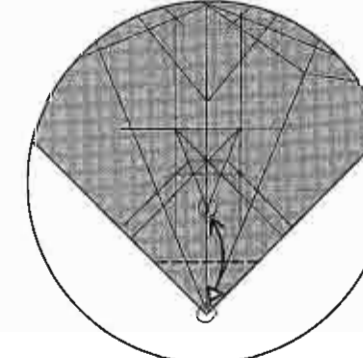

24. Marcar doblando la punta hasta un punto.
Crease, folding the point to a mark.

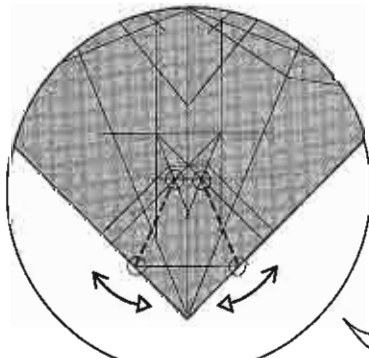

25. Marcar de un punto a otro.
Crease from point to point.

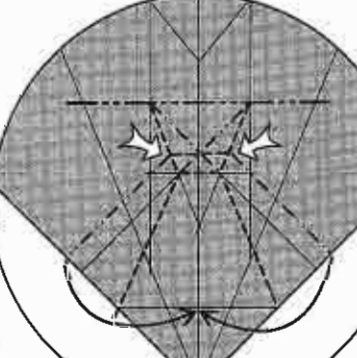

26. Colapsar usando los dobleces que se muestran. No quedará plano.
Collapse on the fold lines shown. It will not be flat.

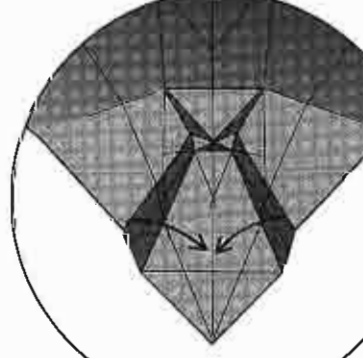

27. Paso intermedio.
Intermediate step.

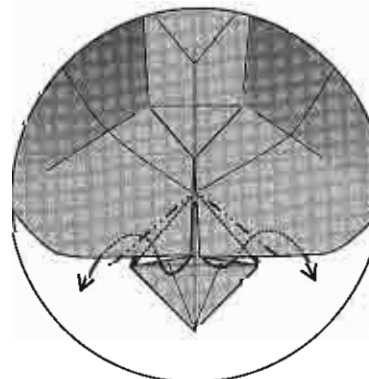

28. Hacer dos dobleces reversos formando la boca.
Make two reverse folds to form the mouth.

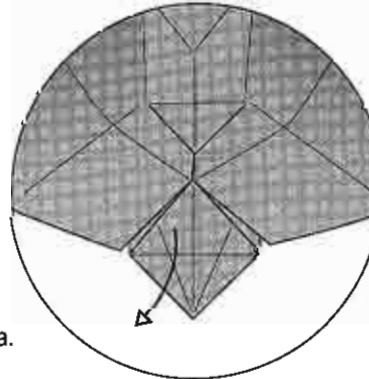

29. Abrir todo el papel.
Unfold everything.

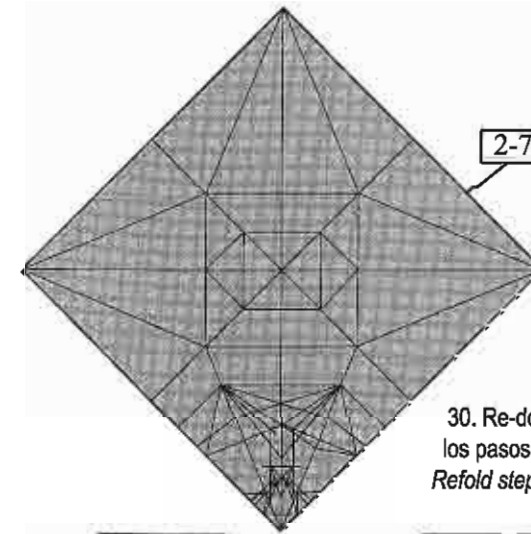

30. Re-doblar los pasos 2-7.
Refold steps 2-7.

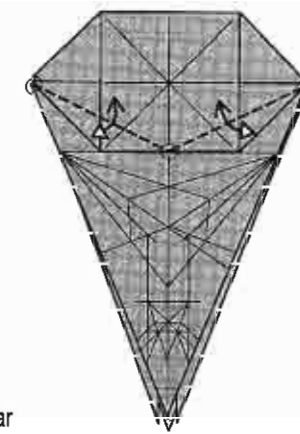

31. Doblar y desdoblar de un punto al otro.
Fold and unfold from point to point.

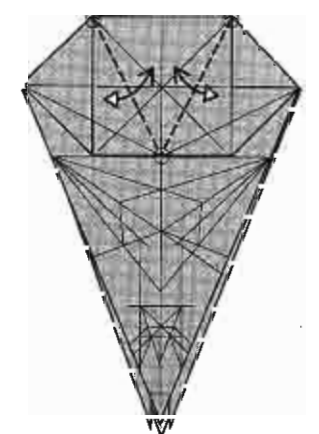

32. Doblar y desdoblar de un punto al otro.
Fold and unfold from point to point.

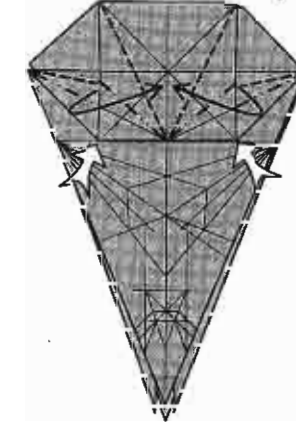

33. Abrir y aplastar dos esquinas usando los dobleces anteriores.
Spread-squash two corners using some creases just made.

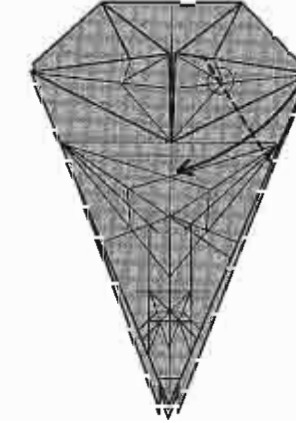

34. Doblar la esquina de forma que toque la línea media.
Fold the corner so it touches the mid line.

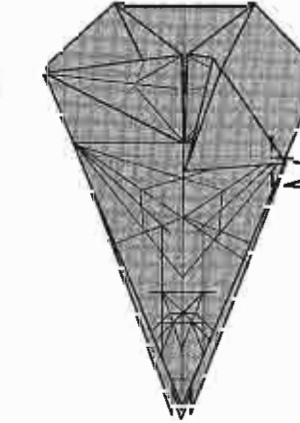

35. Doblar un pequeño triángulo hacia atrás. No hay referencia.
Fold a small triangle behind. There is no reference.

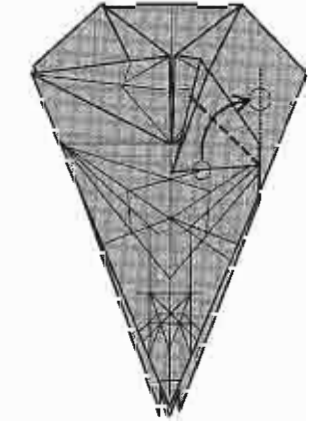

36. Doblar la punta nuevamente de forma que el borde quede vertical.
Fold the point again so that the edge becomes vertical.

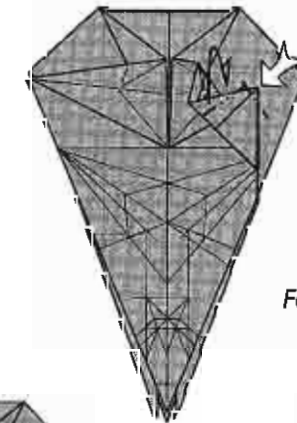

37. Formar la oreja con un doblez reverso y hundiendo la punta.
Form the ear with a reverse-fold and sink the tip.

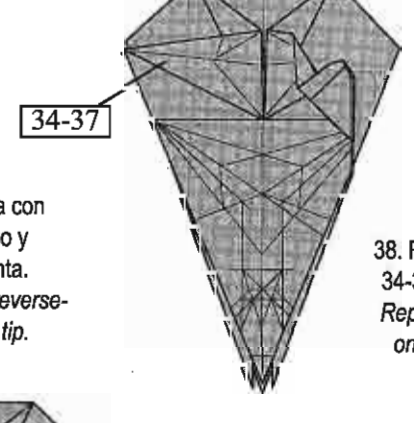

38. Repetir los pasos 34-37 del otro lado.
Repeat steps 34-37 on the other side.

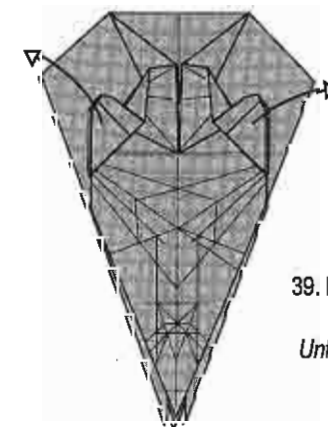

39. Desdoblar las orejas.
Unfold the ears.

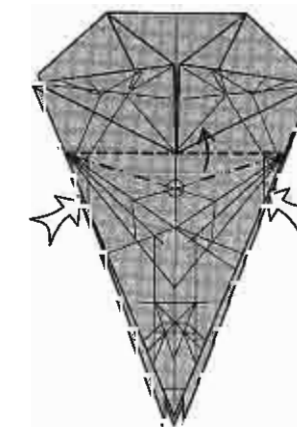

40. A partir de este paso se empieza a armar el modelo y la mayoría de las maniobras son tridimensionales. Apretar en los costados para levantar la aleta. Permitir que las capas de abajo se abran. El punto señalado es para referencia en el próximo dibujo.
From here on we start assembling the model and most steps are not flat. Press on the sides to lift up the flap. Allow the layers underneath to open. The indicated point serves as a reference point on the next drawing.

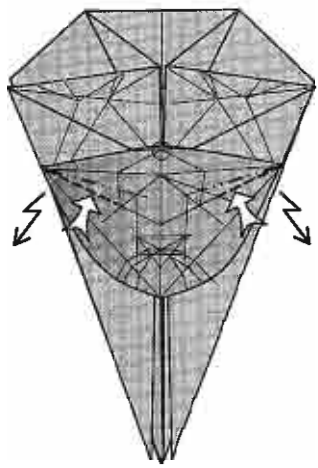

41. Hacer dobleces escalonados usando la marca del paso 17. Notar que el doblez no se completa hacia el medio del papel.
Crimp-fold using a crease from step 17. Note that the fold remains incomplete towards the centre.

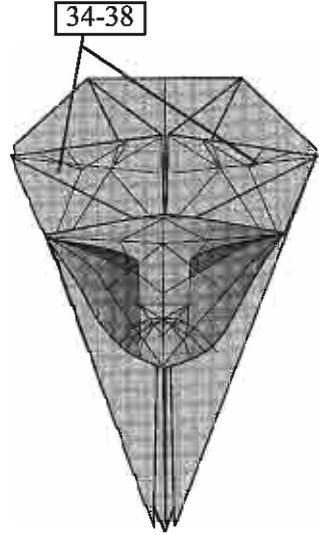

42. Re-doblar los pasos 34-38.
Refold steps 34-38.

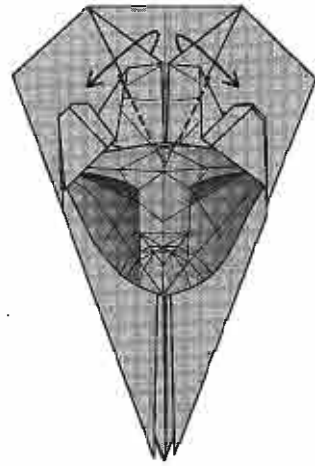

43. Doblar dos aletas en valle.
Valley-fold two flaps.

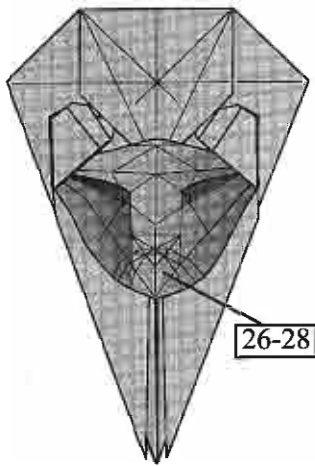

44. Re-doblar los pasos 26-28.
Refold steps 26-28.

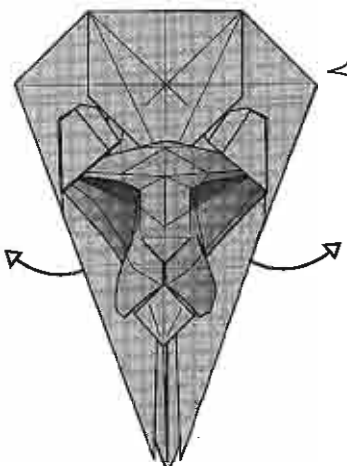

45. Desdoblar papel de atrás.
Unfold some paper behind.

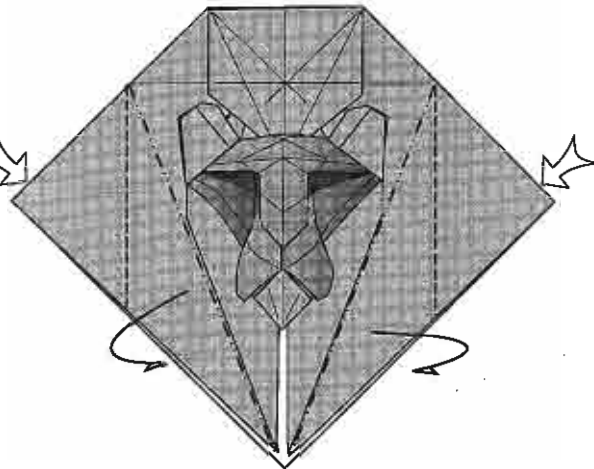

46. Delizar papel hacia adentro. Notar que un borde queda horizontal.
Slide some paper behind. Note how the edge ends up horizontal in the next diagram.

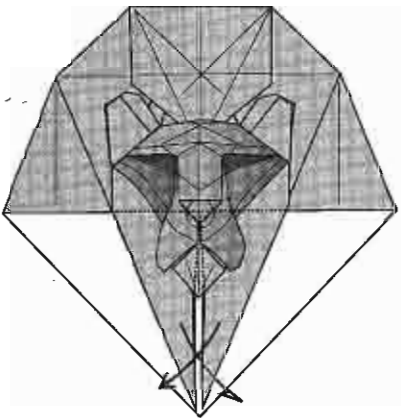

47. Cruzar las puntas comenzando en el punto interior que se indica. el cuello debe curvarse hacia el doblador.
Cross the points starting at the hidden point behind the nose. The neck should pop out towards the folder.

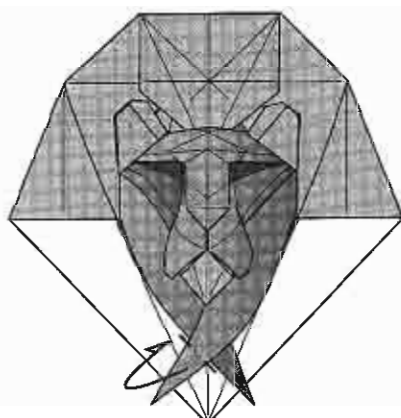

48. Doblar una punta sobre otra.
Fold one point over the other.

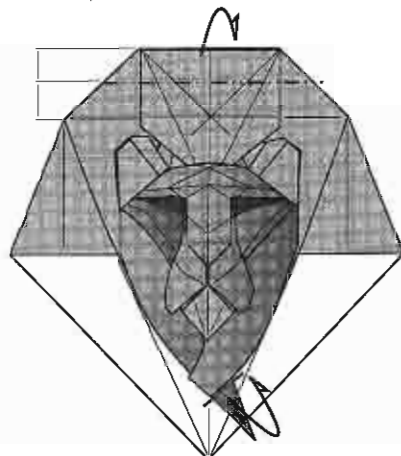

49. Doblar la punta detrás. Doblar la franja superior a la mitad en monte.
Fold the point behind. Mountain-fold the top strip in half.

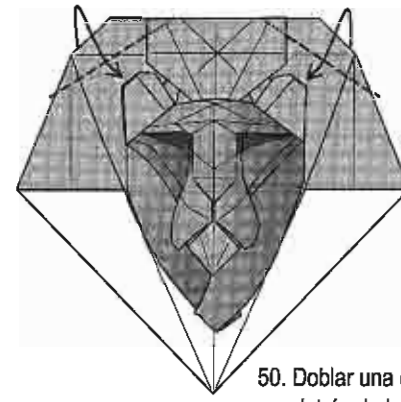

50. Doblar una esquina en valle por detrás de la orejas.
Valley-fold the corners behind the ears.

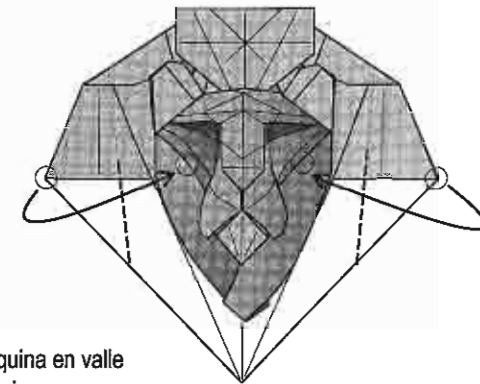

51. Doblar otra esquina en valle pero sólo marcar hasta media altura. En la parte de arriba debe permanecer más que doblado, enrollado.
Valley fold another corner but only crease to half way up. On the top part it should not be folded but rolled up.

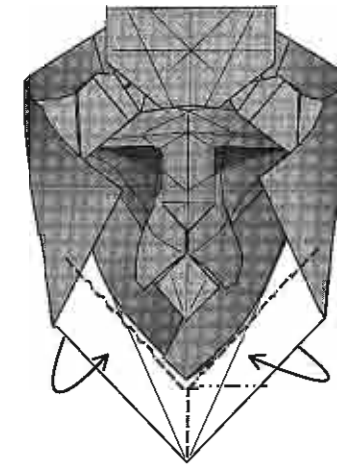

52. Doblar una oreja de conejo para terminar de cerrar la melena. Igual que en el doblez anterior, no doblar hasta arriba.
Fold a rabbit ear to end up closing the mane. As in the the last step, do not crease all the way up.

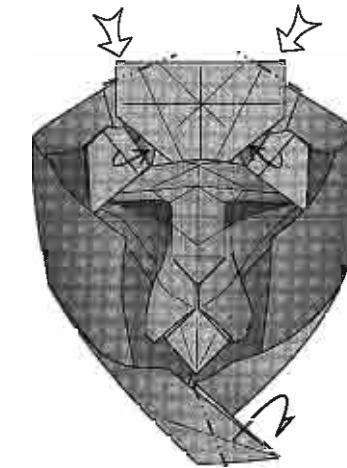

53. Doblar la punta de la melena hacia atrás y revertir dos puntas en la parte superior. Abrir las orejas.
Fold the point of the mane behind and reverse-fold the corners at the top. Open up the ears.

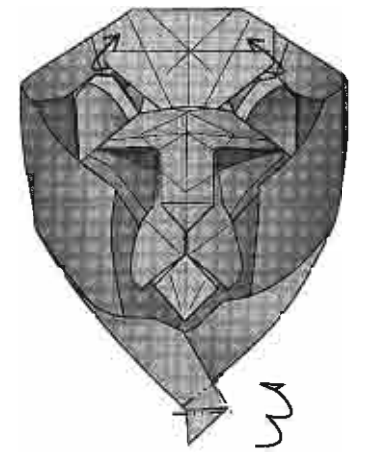

54. Doblar la punta de la melena sobre si misma para trancarla. Enrollar dos bordes para destacarlos.
Fold the point of the mane over and over to lock it. Emphasise two edges above the ears by rolling up.

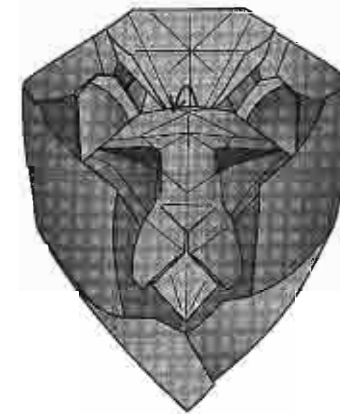

55. Con cuidado traer una punta de la melena sobre la frente del leon.
Carefully lift the tip of the mane over the lion's forehead.

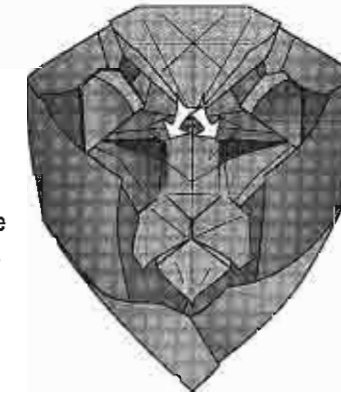

56. Aplastar apenas para suavizar el ángulo de los ojos.
Press a bit to soften the angle of the eyes.

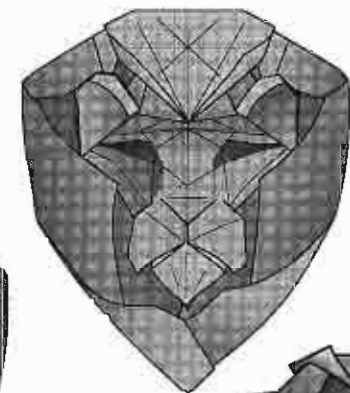

57

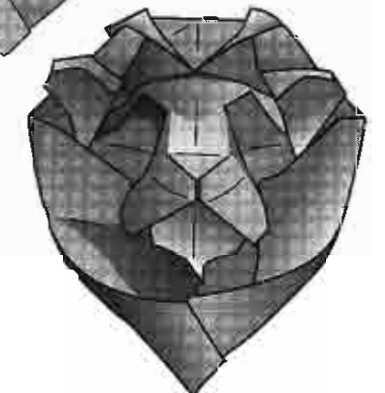

CABEZA DE TIGRE

TIGER'S HEAD



Exigencia / Difficulty: +++
 Técnica / Technical: +++
 Interpretativa / Artistic: +++++

Interpretación favorita del autor:

La cabeza de tigre tiene un lugar en este libro, y digo más, tiene siquiera un diagrama, gracias a la insistencia de los siempre ávidos dobladores que la reclamaron hasta el cansancio. Este es el último modelo que alguien desearía diagramar: es muy tridimensional y además surgió como una improvisación aplicando, más que técnicas, conceptos de Eric Joisel El Grande. Y lo primero que hace falta aplicar es el material. Los mejores resultados los he obtenido con un papel de embalaje pegado sobre papel aluminio. Se lo deja secar casi totalmente y en ese momento se dobla. La consistencia es única y combina el aspecto y propiedades del doblado en húmedo con la dureza del aluminio que conserva el doblado en su sitio. Un buen tamaño puede ser 30 x 30 cm.

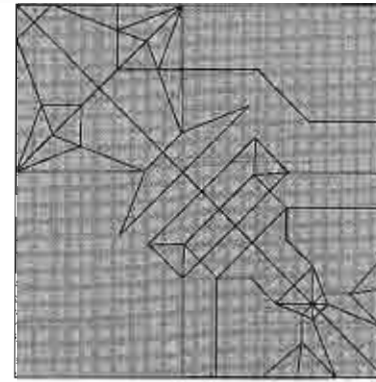

Author's favourite interpretation:

The diagrams for the Tiger's Head owe their existence, let alone their place in this book, to the incredibly keen folders who have repeatedly asked for it. This would be the last model someone would want to diagram: it is highly 3-D and started as an improvisation, using not the technique of, but the concepts of the great Eric Joisel. The first thing we need to choose is the medium. I've got my best results with brown postal wrapping paper glued over aluminium foil. Let it dry almost completely and then fold it. The consistency is unique, combining the looks and properties of wet folding with the stiffness of the aluminium keeping the folds in place. A good size would be 30 x 30 cm.

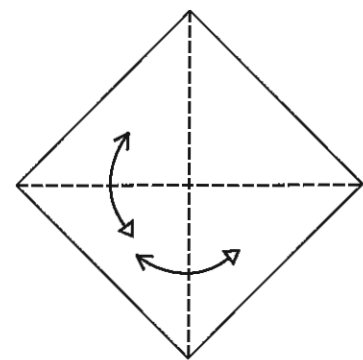

1. Doblar y desdoblar las diagonales.
 Fold and unfold the diagonals.

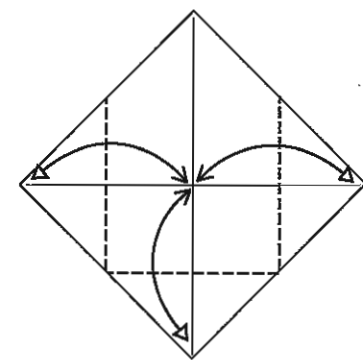

2. Doblar y desdoblar tres puntas al centro.
 Fold and unfold three corners to the centre.

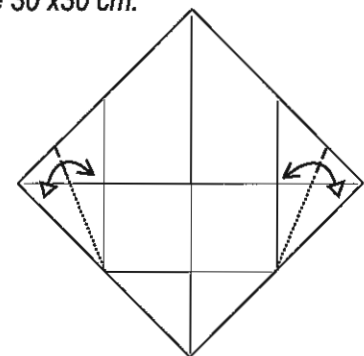

3. Doblar el borde hasta la marca
 Sólo marcar el doblado en el borde del papel
 Fold the edge to the crease line. Only
 crease at the edge.

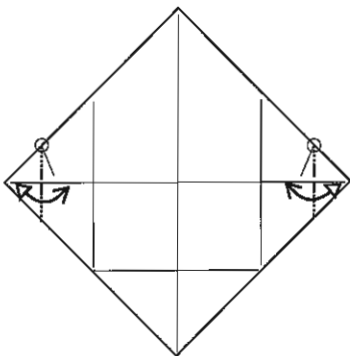

4. Doblar la esquina partiendo de la marca anterior. Sólo marcar donde se muestra.
 Fold the corner starting from the previous mark. Crease only where shown.

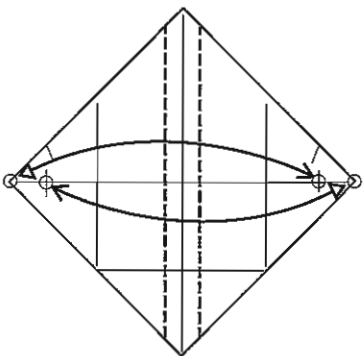

5. Doblar y desdoblar las esquinas hasta las marcas.
 Fold and unfold the corners to the marks.

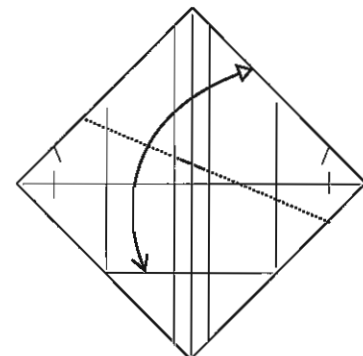

6. Doblar y desdoblar el borde sobre la marca del paso 2, marcar sólo en el medio.
 Fold and unfold the edge to the mark from step 2. Only crease in the middle.

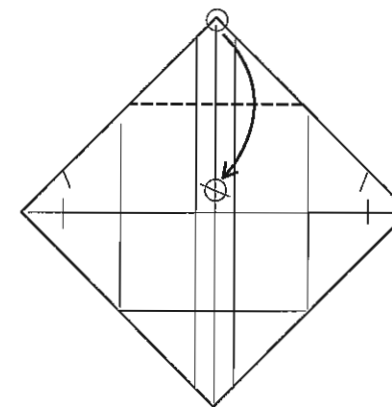

7. Doblar la esquina a la marca.
 Fold the corner to the mark.

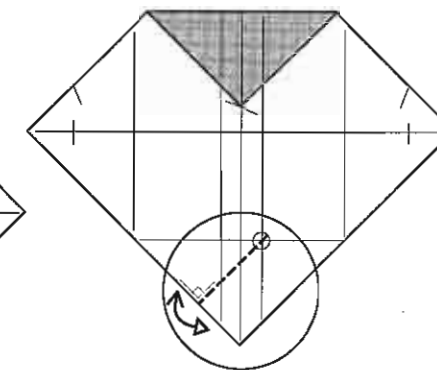

8. Marcar a través de un punto y perpendicular al borde. Concentrarse en esta zona.
 Crease through a point and perpendicular to the edge. Focus on this zone.

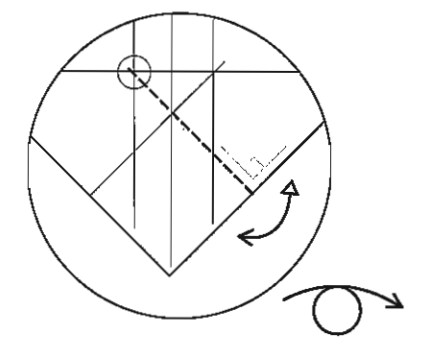

9. Marcar lo mismo en el sentido opuesto. Dar vuelta.
 Repeat in the other direction. Turn over.

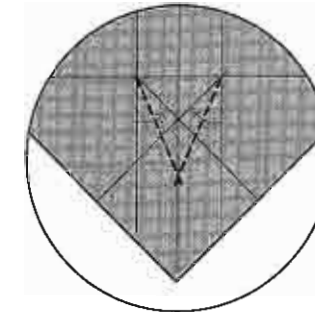

10. Marcar bisectando un ángulo.
 Crease, bisecting an angle.

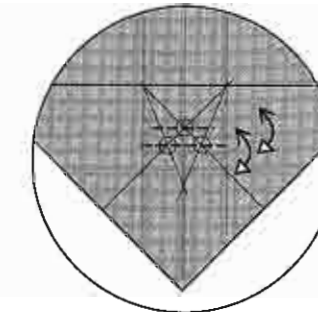

11. Hacer dos marcas pasando por puntos y perpendicular a la línea media.
 Crease twice through the indicated points and perpendicular to the centreline.

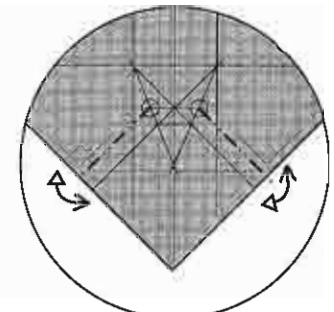

12. Marcar a través de un punto y perpendicular al borde.
 Crease through a point and perpendicular to the edge.

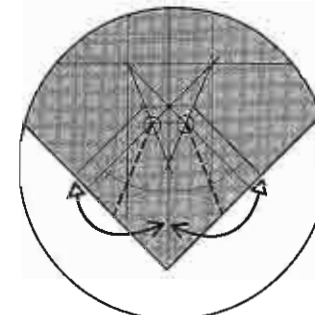

13. Marcar bisectando un ángulo.
 Crease, bisecting an angle.

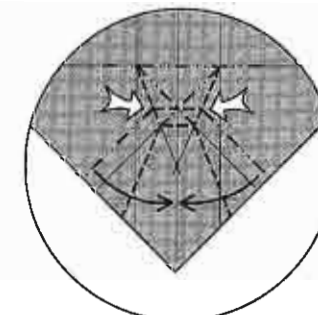

14. Colapsar usando los dobleces que se muestran. No quedará plano.
 Collapse on the fold lines shown. The model will not lie flat.

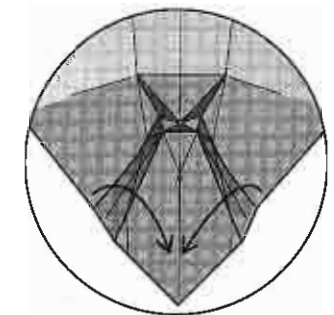

15. Un paso intermedio.
 An intermediate step.

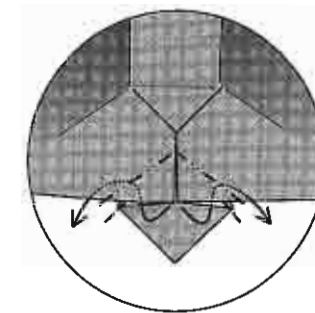

16. Revertir a ambos lados para formar la boca.
 Reverse-fold both sides to form the mouth.

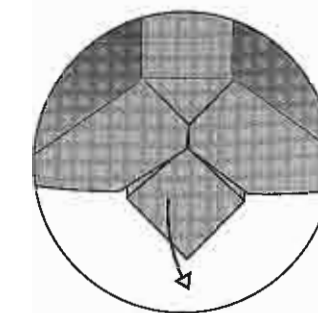

17. Desdoblar casi todo.
 Unfold almost everything.

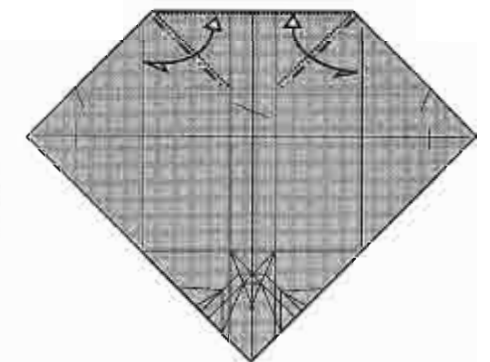

18. Doblar y desdoblar coincidiendo con el borde del lado de atrás.
 Fold and unfold in line with the edge behind.

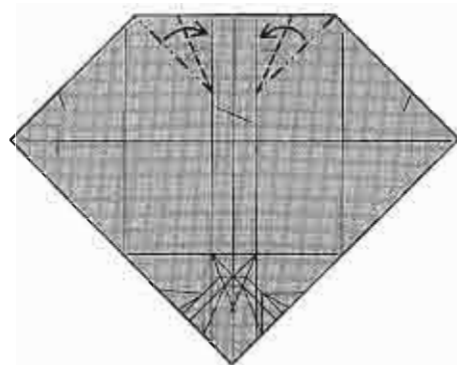

19. Doblar escalonado de ambos lados bisectando el ángulo. No quedará plano. *Pleat-fold on both sides, bisecting the angle. The model will not lie flat.*

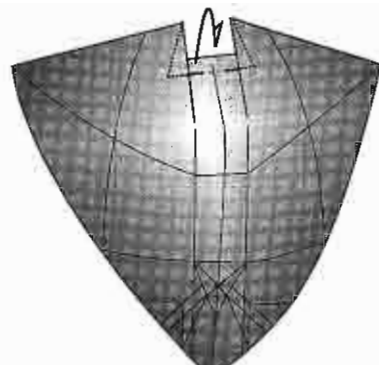

20. Doblar en pétalo por detrás. *Petal-fold on the reverse side.*

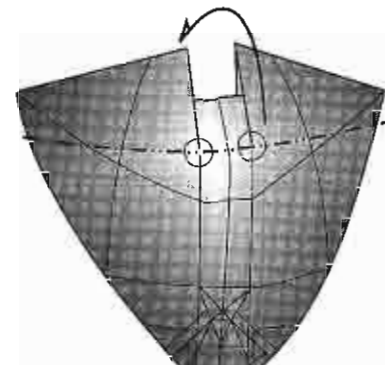

21. Doblar en monte siguiendo la curva natural para aplanar totalmente. *Mountain-fold following the natural curve to flatten completely.*

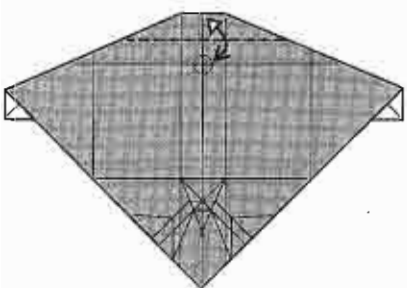

22. Doblar y desdoblar el borde a la marca. *Fold and unfold the edge to the mark.*

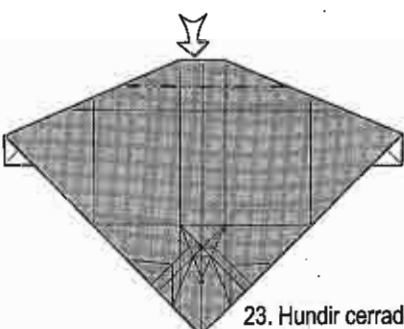

23. Hundir cerrado. *Closed-sink.*

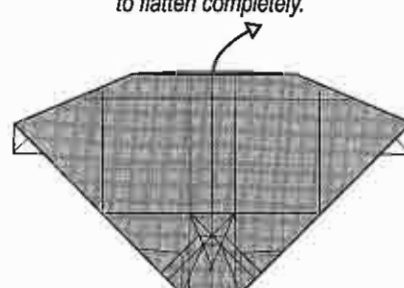

24. Desdoblar casi todo. *Unfold almost everything.*

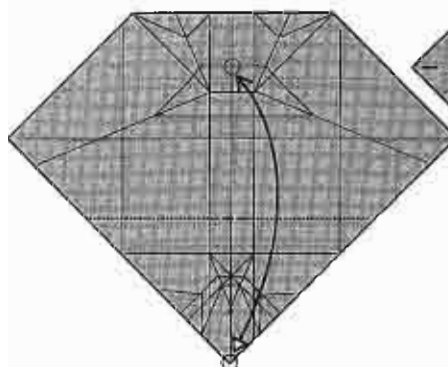

25. Doblar y desdoblar la esquina a la marca. Sólo marcar en el medio. *Fold and unfold the corner to the mark. Crease only in the middle.*

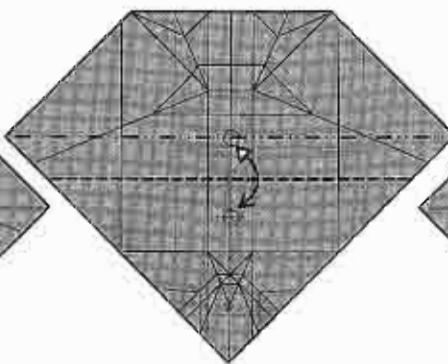

26. Doblar y desdoblar la diagonal del papel a la marca. *Fold and unfold the paper's diagonal to the mark.*

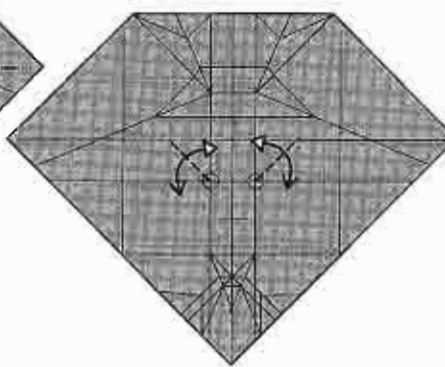

27. Marcar a 45° a partir de los puntos. *Crease at 45° from the indicated points.*

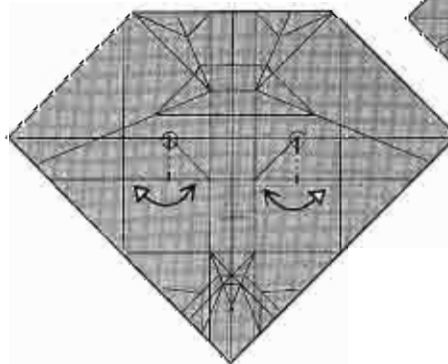

28. Marcar en monte estas verticales a partir de puntos. *Mountain-crease the vertical lines as shown.*

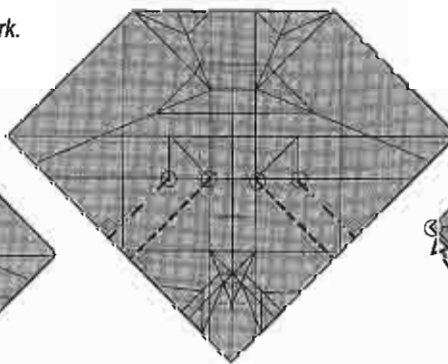

29. Marcar perpendicular al borde a partir de puntos. *Crease perpendicular to the edge from the indicated points.*

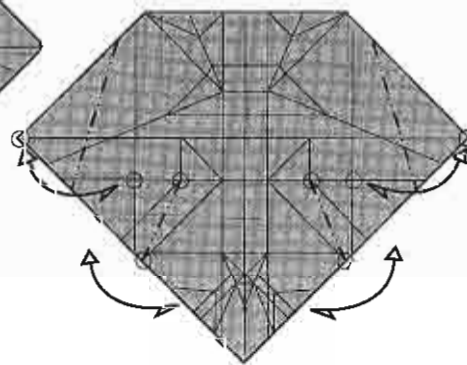

30. Marcar de punto a punto y luego llevando esquinas a puntos. *Crease from point to point and then taking the corners to the other points.*

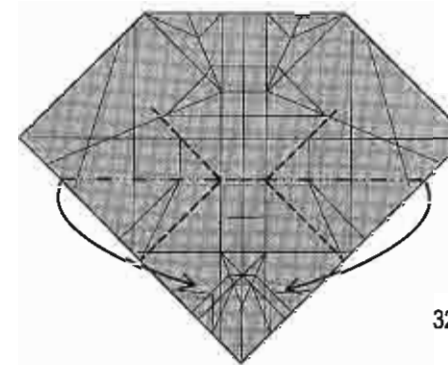

31. Doblar una especie de pliegue preliminar. No aplastar totalmente. *Fold a kind of preliminary fold. Do not flatten completely.*

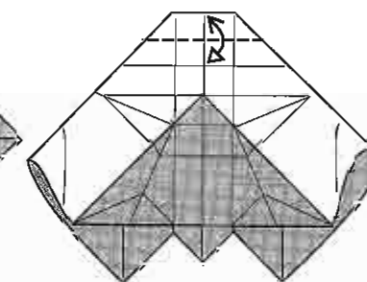

32. Doblar y desdoblar el borde hasta la marca. *Fold and unfold the edge to the mark.*

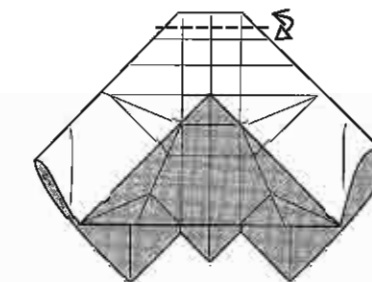

33. Doblar y desdoblar el borde hasta la última marca y luego desdoblar casi todo. *Fold and unfold the edge to the previous mark and then unfold almost everything.*

A partir de este paso se comienza a armar la cara del tigre y ya no quedará plano. *From this step on, the tiger's head will be assembled and it will not lie flat any more.*

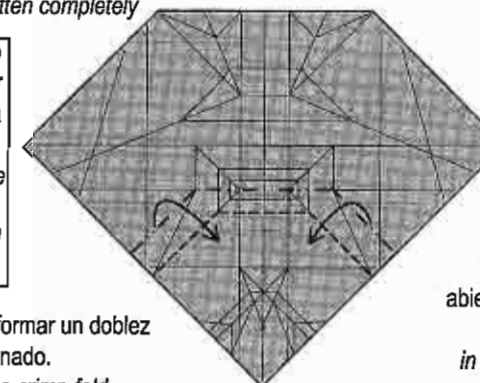

34. Comenzar a formar un doblez escalonado. *Start making a crimp-fold.*

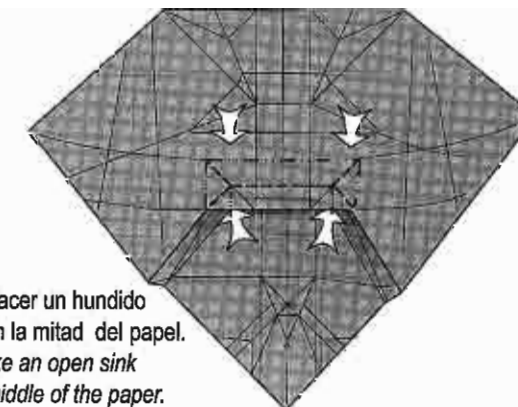

35. Hacer un hundido abierto en la mitad del papel. *Make an open sink in the middle of the paper.*

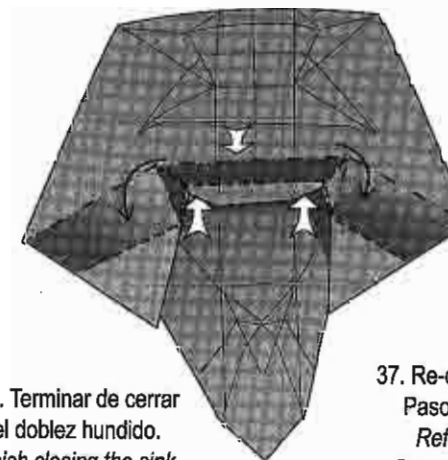

36. Terminar de cerrar el doblez hundido. *Finish closing the sink.*



37. Re-doblar las orejas. Pasos 19, 20 y 23. *Refold the ears. Steps 19, 20 and 23.*

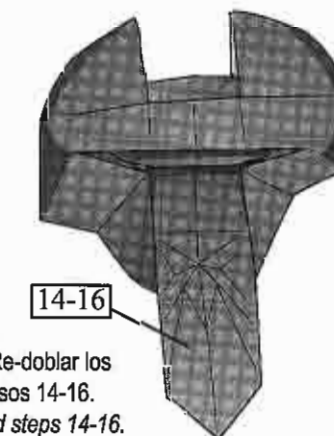

38. Re-doblar los pasos 14-16. *Re-fold steps 14-16.*



39. Doblar dos capas juntas. Se usa la marca del paso 30. *Fold two layers together. Use the crease from step 30.*

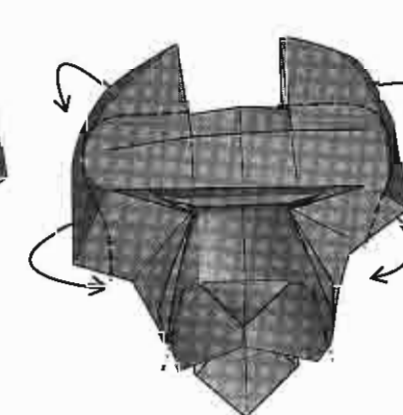

40. Revertir el borde del papel hacia afuera y delinear el contorno del morro. *Outside reverse-fold the raw edge and firm up the edge of the muzzle.*

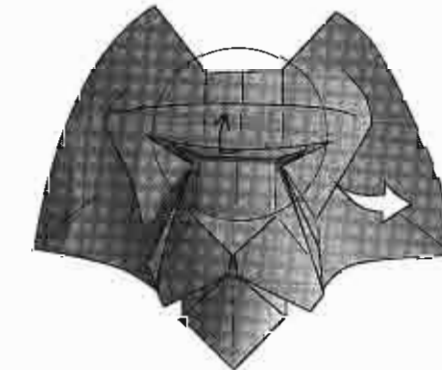

41. Levantar la ceja para ver el borde de adentro. *Lift the eyebrow a bit to see the edge inside.*

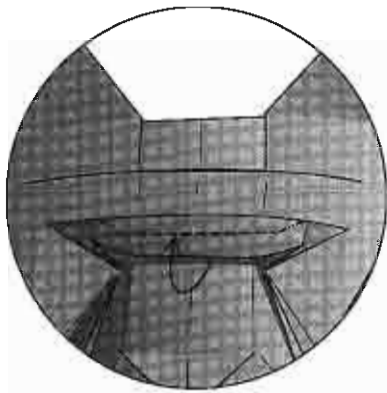

42. Doblar un borde en valle usando la marca del paso 33, los extremos quedarán levantados.
Valley-fold an edge using the crease of step 33. The ends will not remain flat.

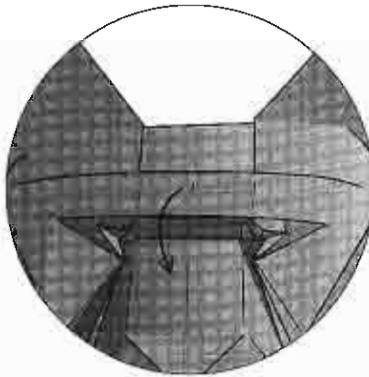

43. Cerrar nuevamente la ceja.
Close the eyebrow again.

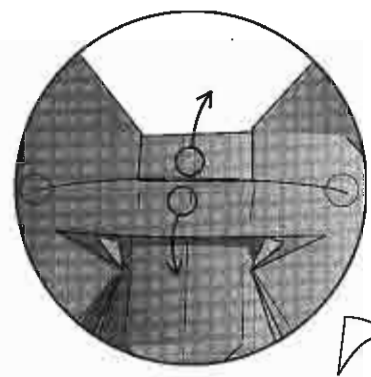

44. Aflojar el doblar de la frente para combarla manteniendo fijos los puntos de los extremos.
Ease off the fold on the forehead to curve it, keeping the two ends of the sink fixed.

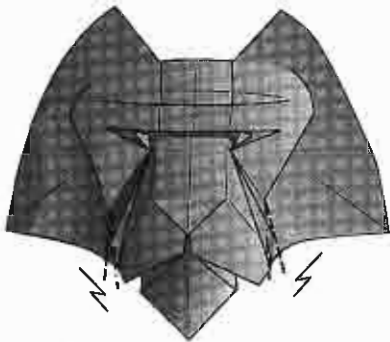

45. Doblar escalonado. Los dobleces en monte deberían coincidir con marcas del paso 2 en la capa de arriba.
Pleat-fold. The mountain folds should align with the creases from step 2 on the top layer.



46. Delinear un contorno diferente al plano de la nariz. Hacer un doblar escalonado curvo para levantar el mentón.
Adjust the contour of the nose. Curved crimp-fold to lift the chin.



47. Doblar en monte usando marcas del paso 30.
Mountain-fold using the creases from step 30.



48. Aplastar el borde moldeándolo contra el contorno de la cara.
Squash-fold the edge, shaping it to follow the contours of the face.

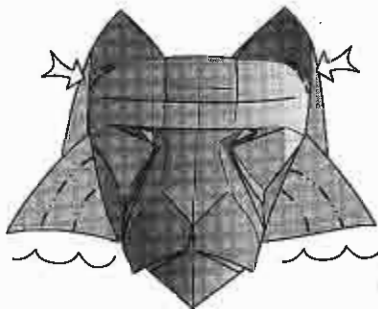

49. Ondular los lados para formar las patillas.
Escalonar dentro de la oreja.
Wave the sides to make the whiskers. Crimp the ears in place.



50.



GRULLA

CRANE

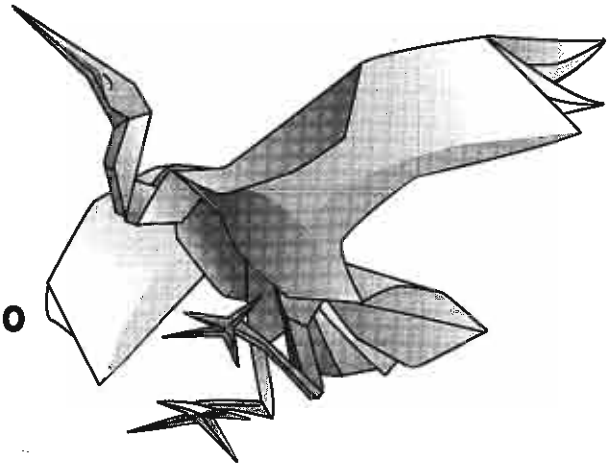

En coautoría con Daniel Naranjo

Exigencia / *Difficulty*

Técnica / *Technical*: +++

Interpretativa / *Artistic*: ++++

Interpretación favorita del autor:

“Papel Sirgo” (en honor a Manuel Sirgo a quien se le ocurrió la idea de este versátil material). Consiste en papel seda de buena calidad, pincelado con cola vinílica (base de Acetato de Polivinilo) sobre un nylon para que no se pegue y luego secado al aire. Son muy importantes las terminaciones pincelando con agua de a pequeñas partes y dejando secar antes de humedecer la siguiente. Este material así terminado tiene la firmeza suficiente para que la grulla se pose sobre una sólo pata y a su vez las alas quedarán traslúcidas.

Resultados menos espectaculares, pero mayor facilidad de interpretación, se obtienen con “papel sánwich” seda-metal. Este es el único modelo en coautoría de este libro.

Comenzó como un ejercicio para agregarle algunos adornos a la grulla de Daniel Naranjo y terminó siendo un modelo con características propias. Quedo tranquilo en relación con mi principal preocupación en esta composición que fue el ser muy respetuoso con la composición original de Daniel.

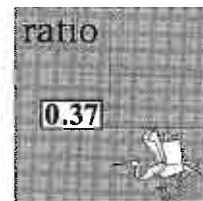
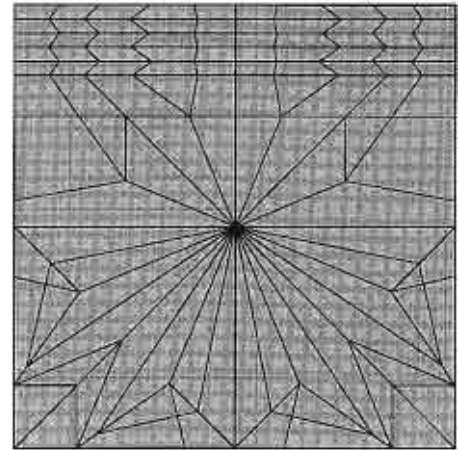

Author's favourite interpretation:

“*Sirgo paper*” (in honour of Manuel Sirgo who came up with the idea of this versatile medium), made with a good quality tissue paper painted with white glue (based on Polyvinyl Acetate) laid on a nylon sheet as a non-stick surface and then air dried. The finishing is very important. Apply water with a paint brush on small areas (say, two toes), and let it dry before wetting the next part.

With this treatment, the medium is rigid enough to hold the Crane on one leg, yet also give it translucent wings. Less spectacular results, albeit with greater ease of folding, are obtained with tissue-foil paper. This is the only co-authored model in the book. It started as an exercise to add some details to Daniel Naranjo's crane and ended up as a model in its own right. I was intent on respecting the spirit of Daniel's original model, but now feel content that I have achieved this.

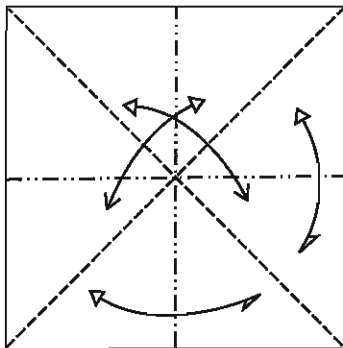

1. Doblar y desdoblar en cuatro direcciones.
Fold and unfold in four ways.

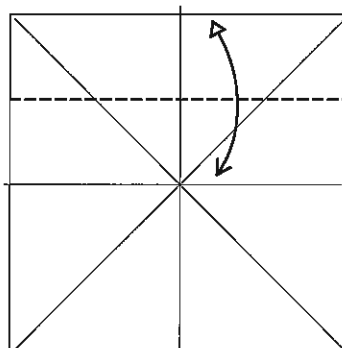

2. Doblar y desdoblar 1/4.
Fold and unfold 1/4.

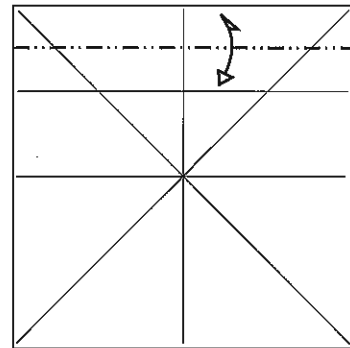

3. Doblar y desdoblar 1/8.
Fold and unfold 1/8.



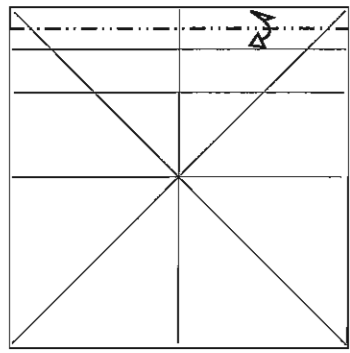

4. Doblar y desdoblar 1/16.
Fold and unfold 1/16.

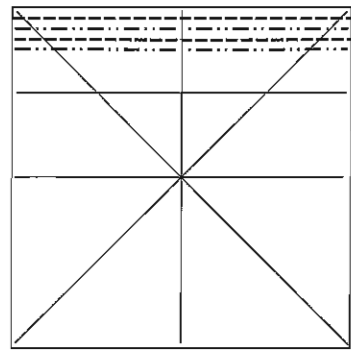

5. Doblar en acordeón cuatro 1/32.
Zig-zag-fold four 1/32.

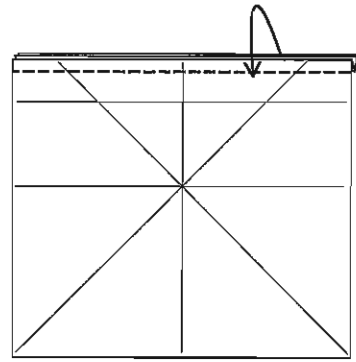

6. Doblar el conjunto una vez más siguiendo el borde (quedarán 5/32 en total).
Fold the group of flaps over, aligning them with the other edges (there will be 5/32 in total).

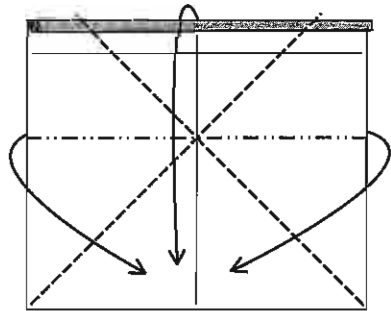

7. Doblar una base de bomba.
Fold a water bomb base.

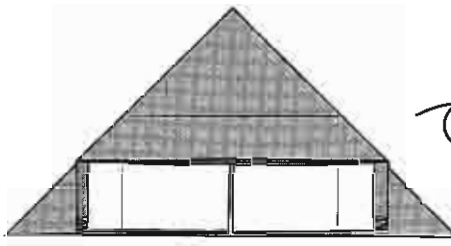

8. Observar la disposición del acordeón. Dar vuelta.
Note the arrangement of the pleated part. Turn over.

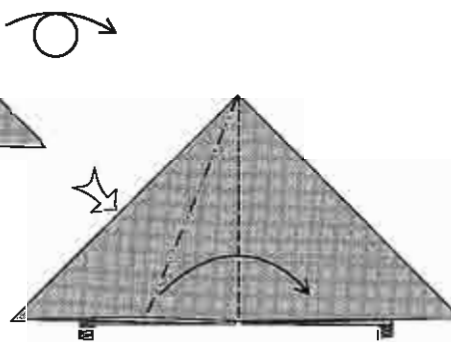

9. Abrir y aplastar una aleta.
Squash-fold a flap.

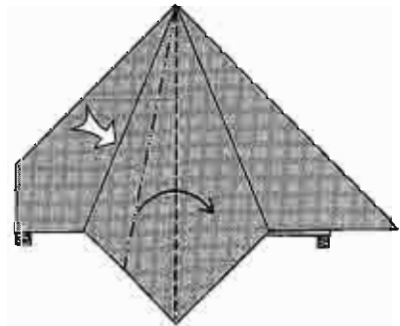

10. Abrir y aplastar la mitad de la aleta.
Squash-fold one half of the flap.

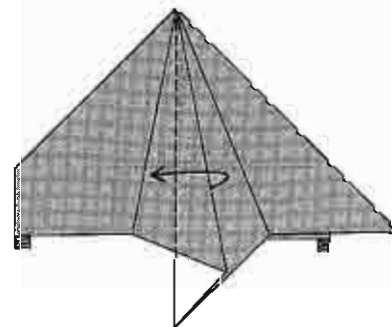

11. Doblar un borde en valle.
Fold a flap to the left.

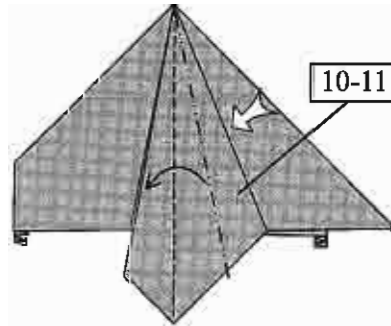

12. Repetir los pasos 10-11 del lado derecho.
Repeat steps 10-11 on the right side.

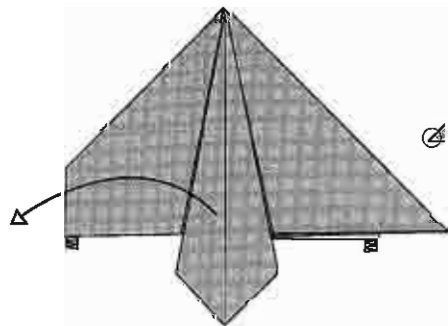

13. Desdoblar al paso 9.
Unfold to step 9.



14. Doblar la punta hasta la marca.
Fold the point to the mark.

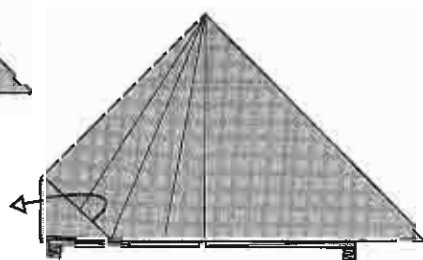

15. Desdoblar.
Unfold.

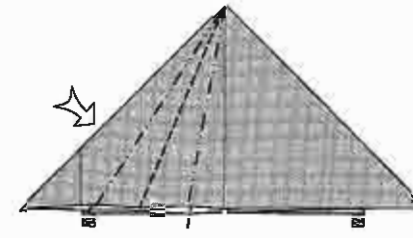

16. Re-doblar al paso 13.
Refold to step 13.

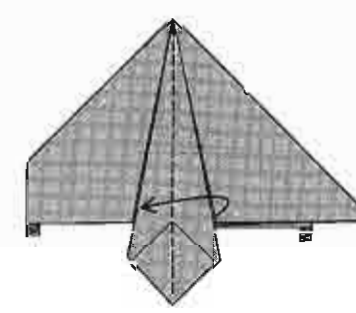

17. Doblar el grupo de bordes a la izquierda.
Fold the small flaps to the left.

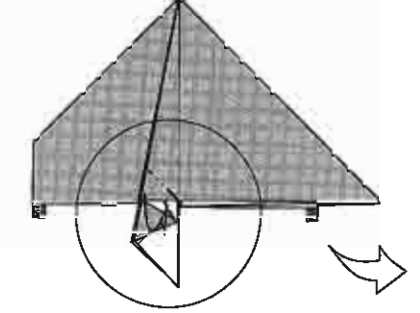

18. Revertir emparejando los bordes.
Reverse-fold, aligning the edges.

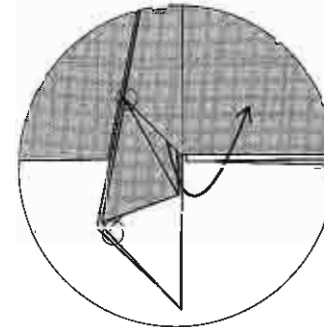

19. Levantar un poco estirando el papel. Se marcan los dos puntos que serán referencia en el próximo paso.
Lift up the flap, stretching the paper. The two circled points will be the references for the next step.

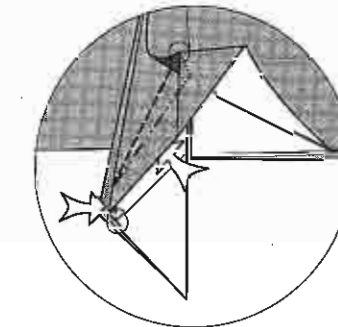

20. Estirar hasta conseguir que los dobleces lleguen a las referencias.
Stretch until the creases meet the references.

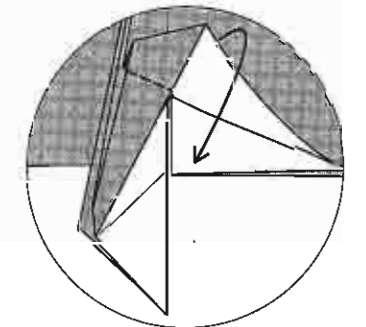

21. Cerrar la aleta.
Fold the flap down.

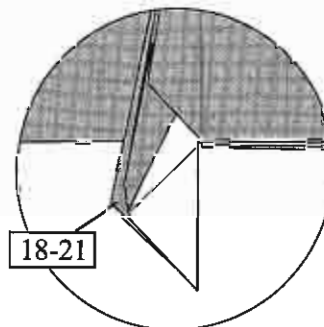

22. Repetir los pasos 18-21 del otro lado.
Repeat steps 18-21 on the other side.

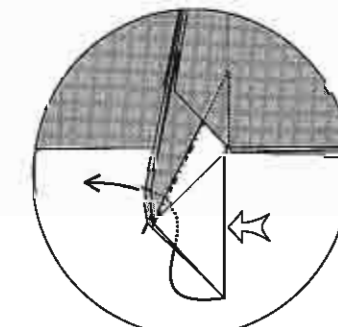

23. Revertir siguiendo el borde.
Reverse-fold along the edge.

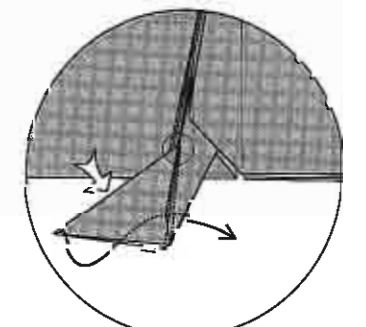

24. Revertir usando la marca del paso 15.
Reverse-fold using the crease from step 15.

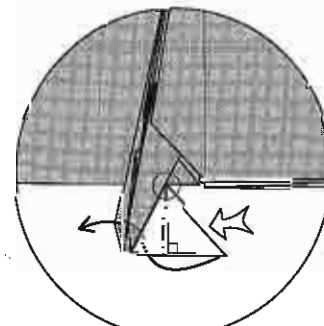

25. Revertir en ángulo recto del borde y de acuerdo a la referencia.
Reverse-fold at right angles to the edge, using the reference point.

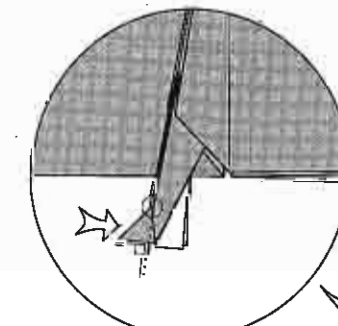

26. Revertir en ángulo recto del borde y de acuerdo a la referencia.
Reverse-fold at right angles to the edge, using the reference point.

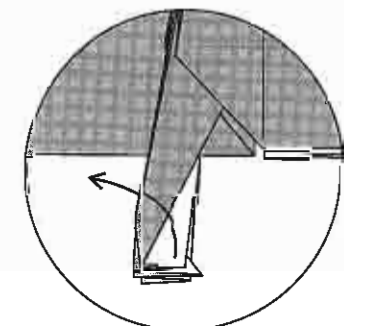

27. Abrir un poco las capas.
Open the layers a little.

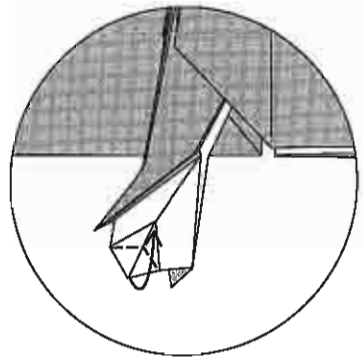

28. Doblar la punta hacia adentro.
Fold the point in.

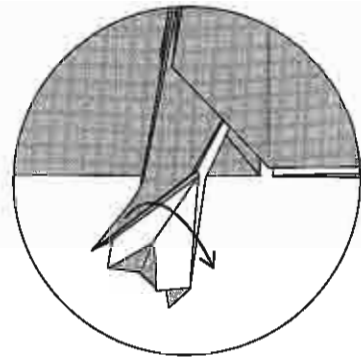

29. Cerrar las capas.
Close the layers.

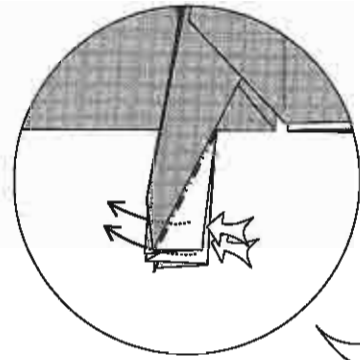

30. Hacer dos dobleces revertidos.
Make two reverse folds.

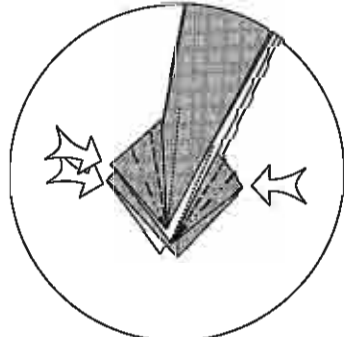

31. Hacer tres dobleces revertidos en tres bordes.
Make reverse folds on each of the three flaps.

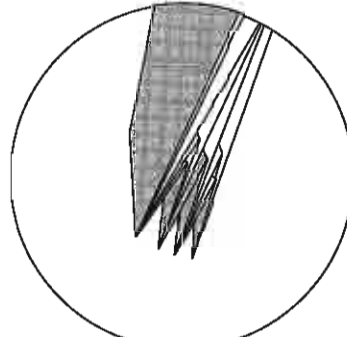

32. Los dedos terminados.
The finished toes.

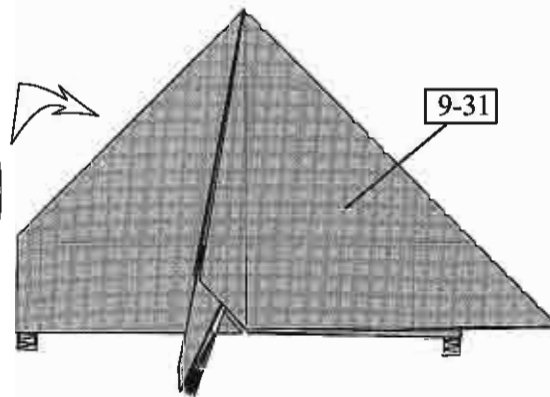

33. Repetir los pasos 9-31 del lado derecho.
Repeat steps 9-31 on the right side.

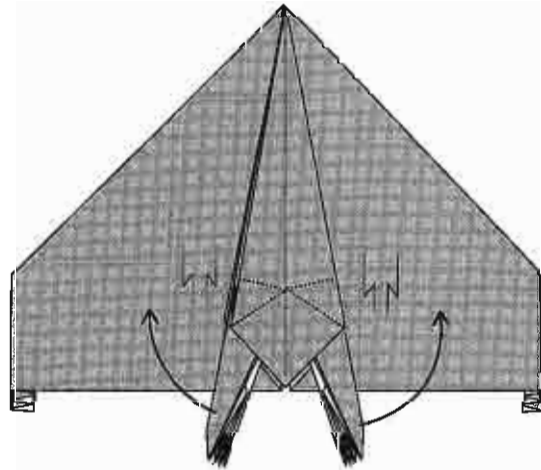

34. Hacer dobleces escalonados en las patas.
Crimp-fold the legs.

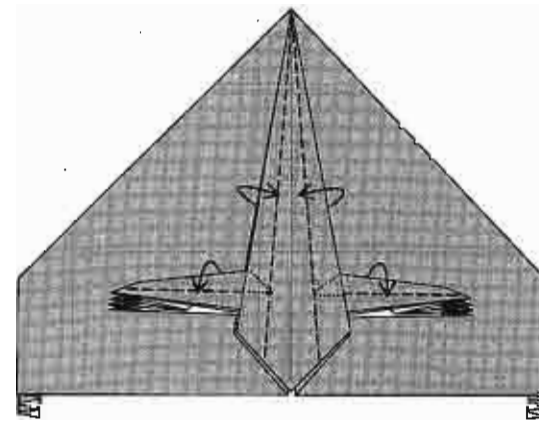

35. Hacer dobleces pivotados afinando los bordes a la mitad.
Swivel-fold in half to narrow the flaps.

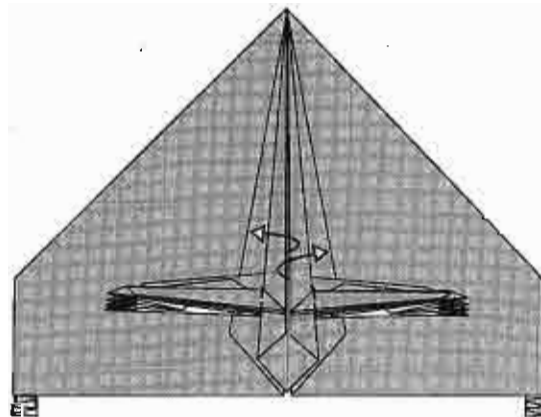

36. Desdoblar el borde vertical.
Unfold the vertical edge.

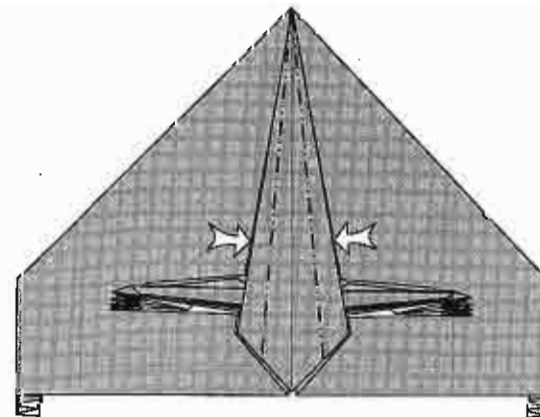

37. Hundir cerrado.
Closed-sink.

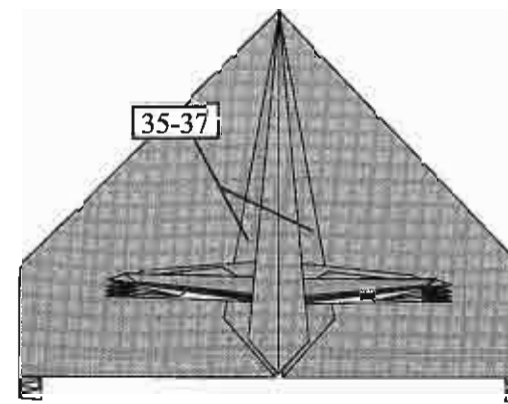

38. Repetir los pasos 35-37 en las otras aletas.
Repeat steps 35-37 on the other flaps.

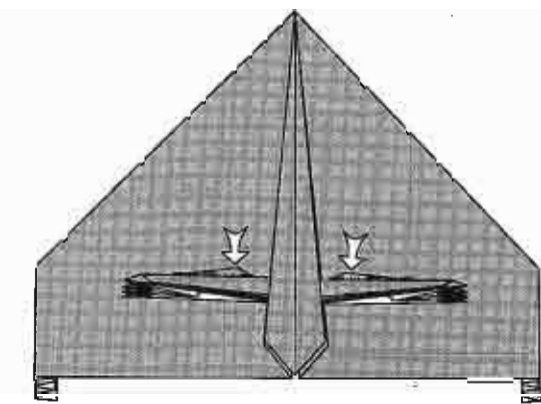

39. Hundir abiertos los bordes que sobresalen.
Open-sink the edges that stick out.

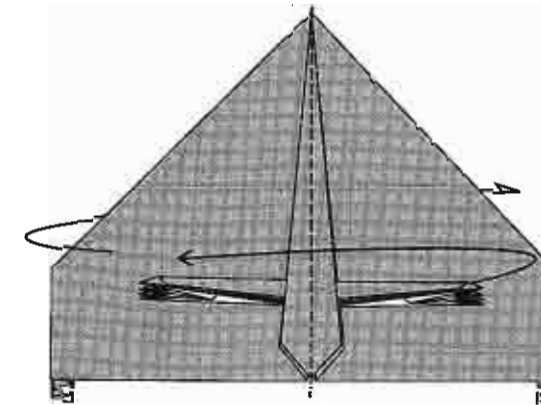

90°

40. Doblar las patas hacia un lado y las alas hacia el otro. Rotar 90°.
Fold the legs to one side and the wings to the other. Rotate 90°.

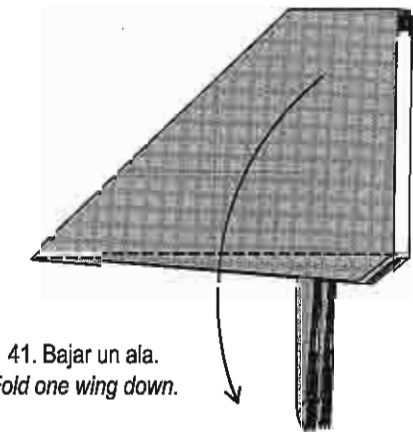

41. Bajar un ala.
Fold one wing down.

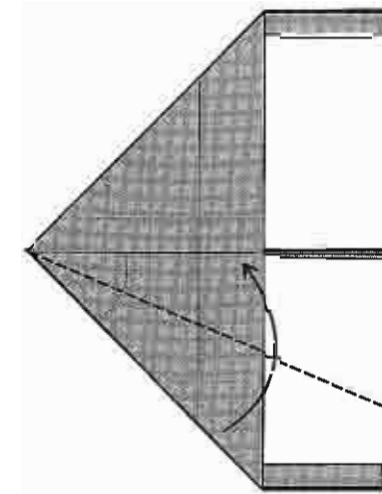

42. Doblar en valle bisectando el ángulo.
Valley-fold bisecting the angle.

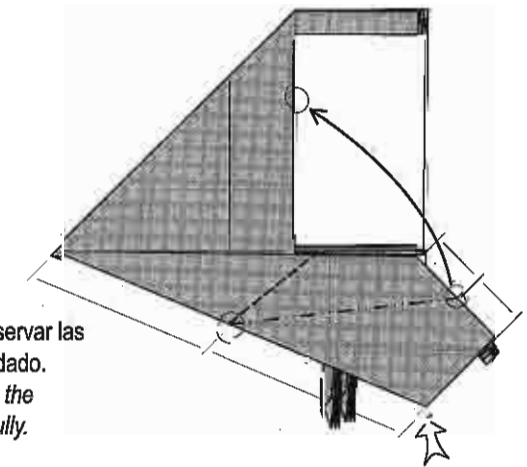

43. Abrir y aplastar. Observar las referencias con cuidado.
Squash-fold. Note the references carefully.

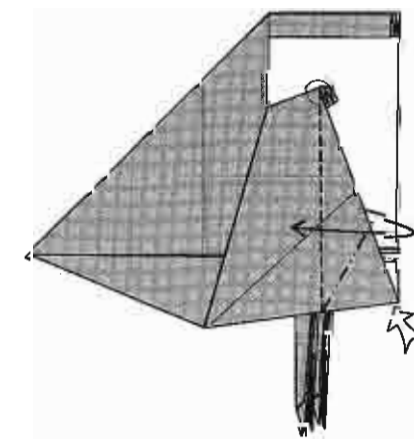

44. Pivotar. El doblez en valle baja verticalmente desde la punta del ala.
Swivel-fold. The valley fold comes down vertically from the tip of the wing.



45. Pivotar siguiendo los bordes.
Swivel-fold aligning the edges.

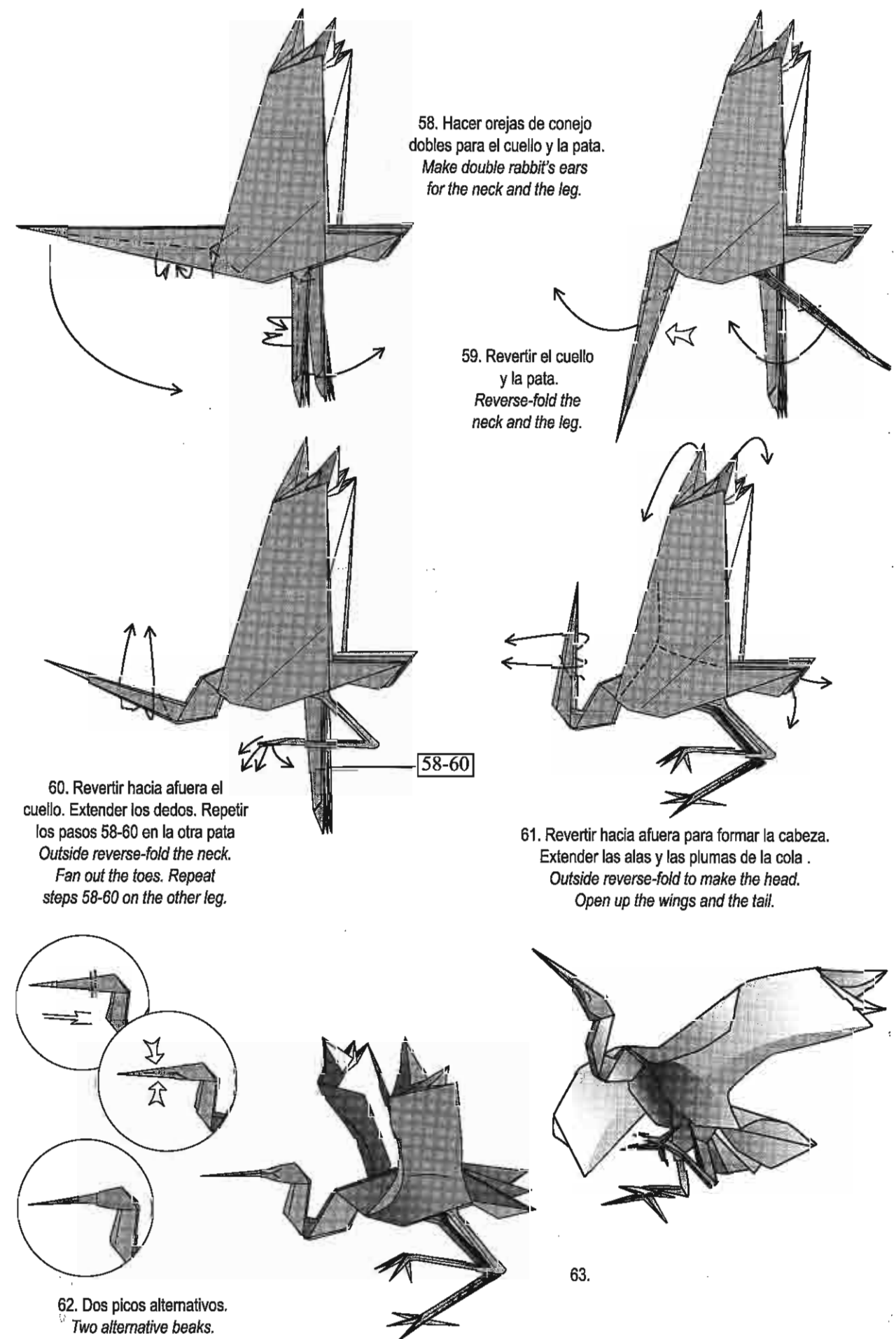
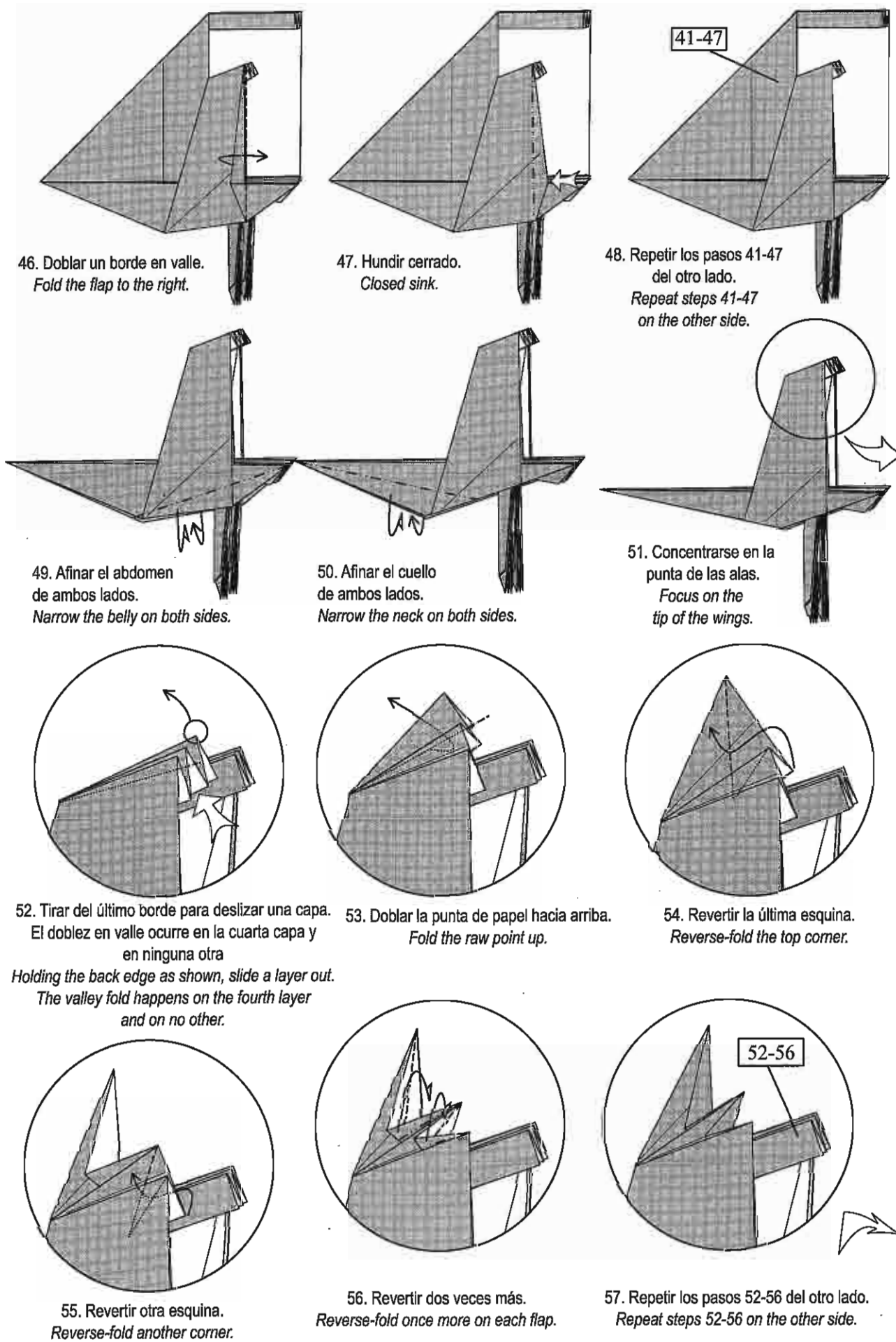

EL SECRETARIO

SECRETARY BIRD

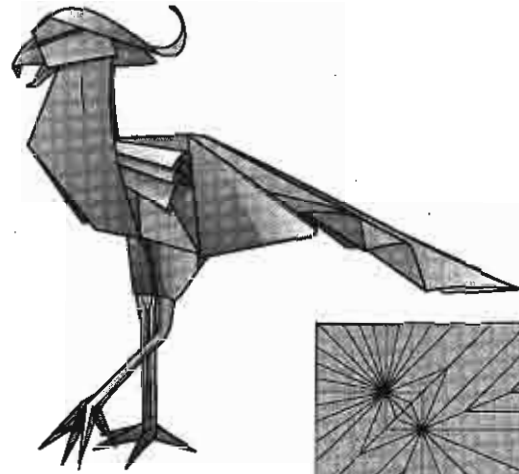

Exigencia / Difficulty
Técnica / Technical: ++++
Interpretativa / Artistic: ++++

Interpretación favorita del autor: Es difícil recomendar un tipo de papel para este modelo. He doblado buenos secretarios con papel Kozo u otros papeles finos terminados con metil celulosa. 35 x 35 cm es un tamaño cómodo. El "papel sándwich" de papel seda y papel aluminio pegados entre sí es una opción notablemente más económica pero los delicados dedos se romperán con el tiempo.

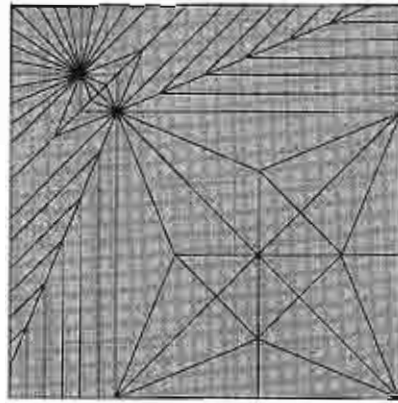

Author's favourite interpretation: It is difficult to recommend a paper for this model. I have folded good Secretary birds with Kozo paper and other fine papers finished with Methyl Cellulose. 35 x 35 cm is a comfortable size to work with. Tissue-foil is a particularly inexpensive option, but the delicate toes will end up breaking over time.

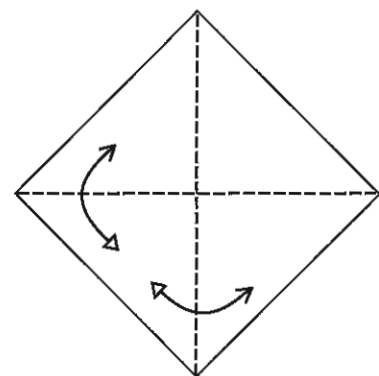

1. Doblar y desdoblar las diagonales.
Fold and unfold the diagonals.

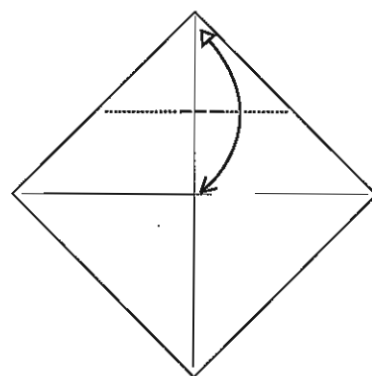

2. Doblar y desdoblar la esquina al centro.
Marcar sólo en el centro.
Fold and unfold the corner to the centre.
Only crease in the middle.

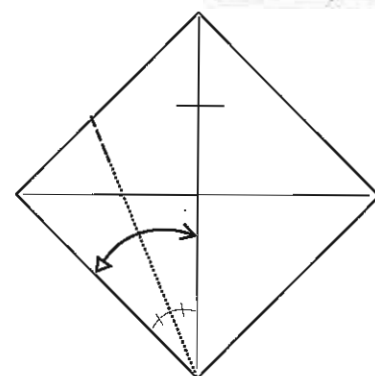

3. Doblar y desdoblar del borde a la línea media.
Marcar sólo en el borde.
Fold and unfold the edge to the centreline.
Only crease at the edge.

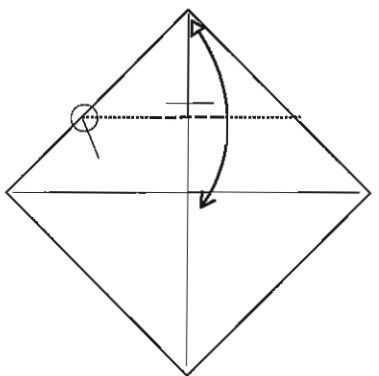

4. Doblar y desdoblar la esquina partiendo de la última marca.
Fold and unfold the corner starting at the previous crease, but only crease in the centre.

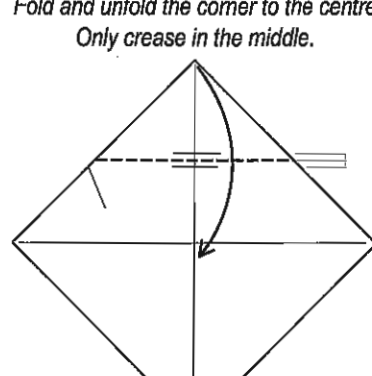

5. Doblar la esquina pasando por el punto medio entre las dos marcas.
Fold the corner through the mid point of the two marks.

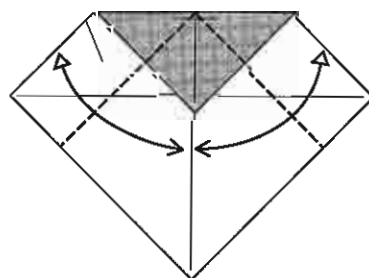

6. Doblar y desdoblar los bordes a la línea media.
Fold and unfold the edges to the centreline.

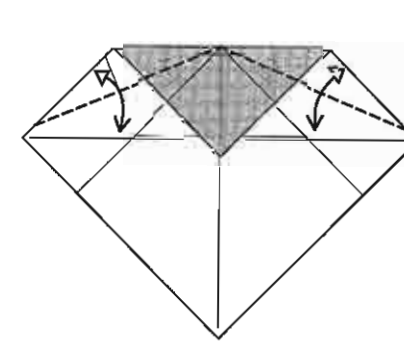

7. Doblar y desdoblar bisectando un ángulo.
Fold and unfold, bisecting an angle.

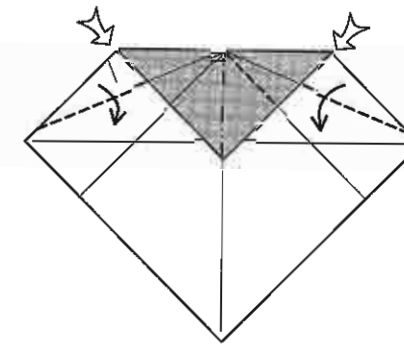

8. Hacer una oreja de conejo.
Fold a rabbit's ear.

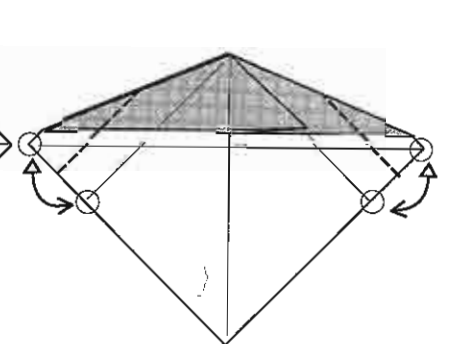

9. Doblar y desdoblar la esquina hasta la marca.
Fold and unfold the corner to the mark.

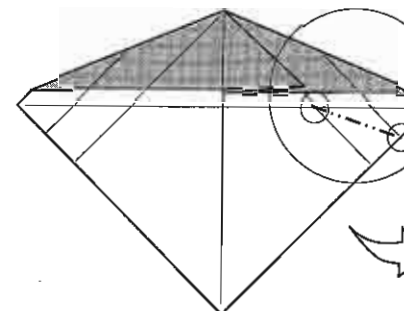

10. Marcar suavemente de punto a punto. Concentrarse en esta zona.
Gently crease between the reference marks. Focus on this area.

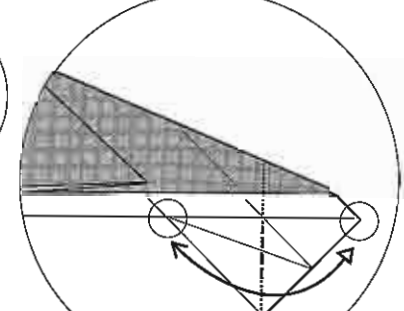

11. Doblar y desdoblar la esquina marcando en el cruce con la marca anterior.
Fold and unfold the corner, creating the intersection with the previous crease.

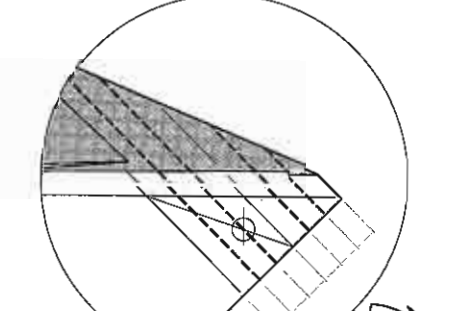

12. Dividir la zona en sextos usando la intersección encontrada como referencia.
Divide the zone into 6ths using the new intersection as a reference point.

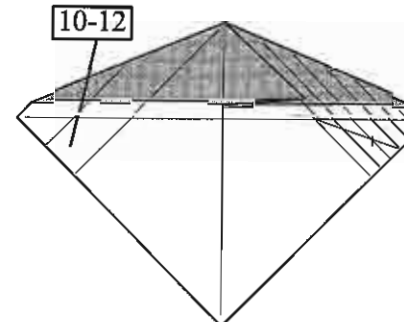

13. Repetir los pasos 10-12 del lado izquierdo.
Repeat steps 10-12 on the left side.

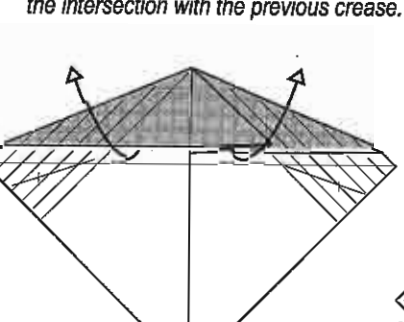

14. Desdoblar todo.
Unfold everything.

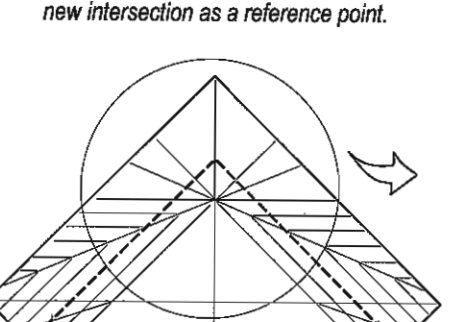

15. Prolongar dos dobleces hasta cruzarlos.
Extend two folds until they cross.

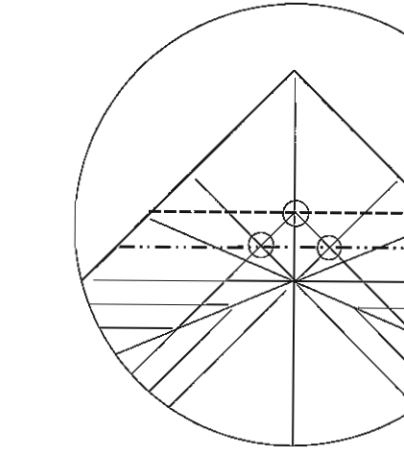

16. Hacer estos dobleces pasando por los puntos que se muestran.
Make these folds through the indicated points.

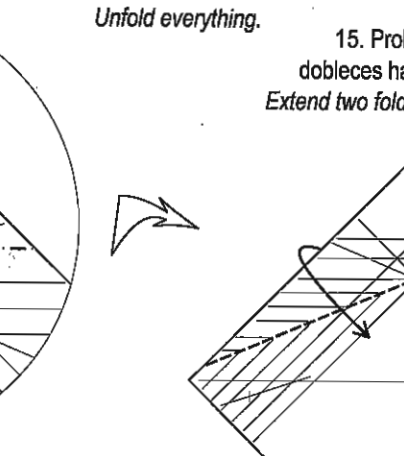

17. Doblar una oreja de conejo como en el paso 8.
Fold the rabbit's ear of step 8.

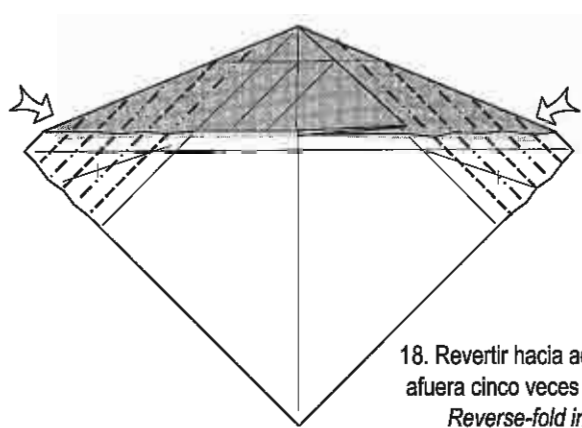

18. Revertir hacia adentro y hacia afuera cinco veces de cada lado.
Reverse-fold in and out five times on each side.

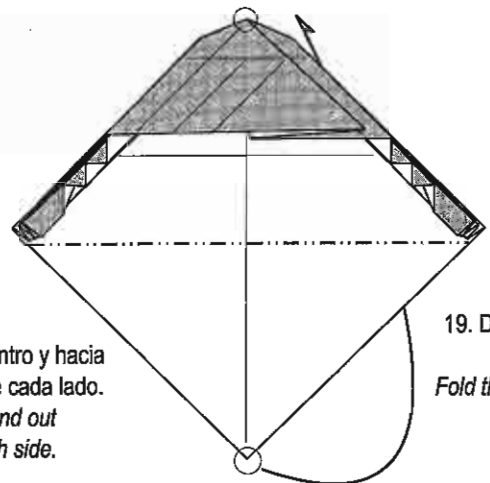

19. Doblar la esquina hacia atrás.
Fold the corner behind.

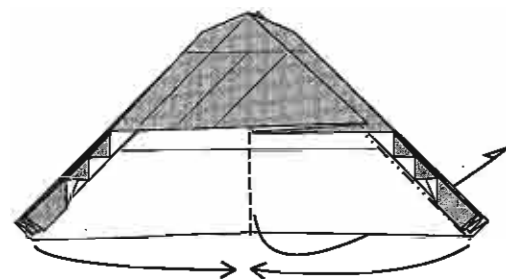

20. Juntar las dos esquinas en el centro mientras se dobla el triángulo blanco hacia atrás.
Bring the corners together in the middle while folding the white triangle backwards.

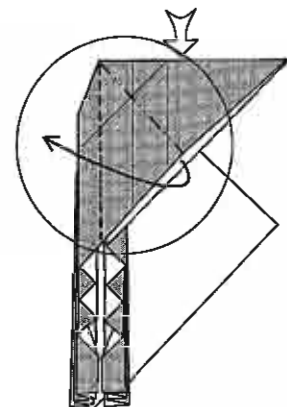

21. Abrir y aplastar una aleta.
Squash-fold the top flap.

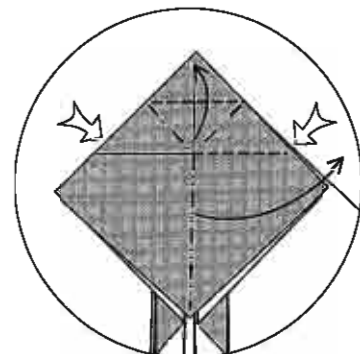

22. Presionar a los lados formando una punta y colapsar hacia la derecha.
Squeeze the sides, making a point, and collapse to the right.

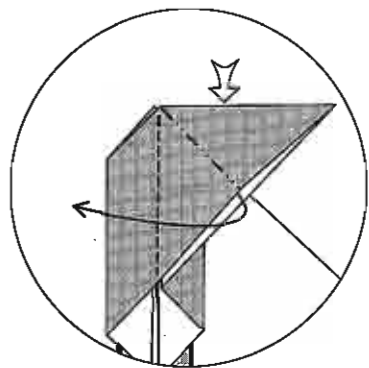

23. Abrir y aplastar una aleta.
Squash-fold a flap.

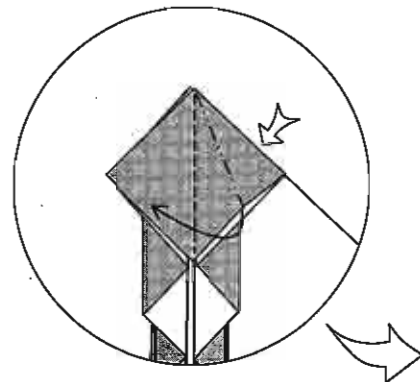

24. Abrir y aplastar una aleta.
Squash-fold a flap.

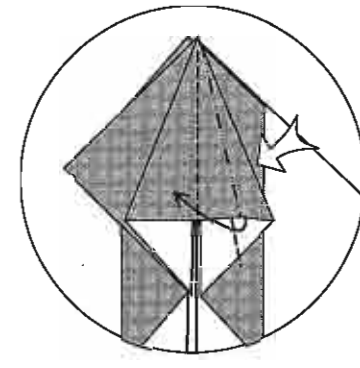

25. Abrir y aplastar una aleta.
Squash-fold a flap.

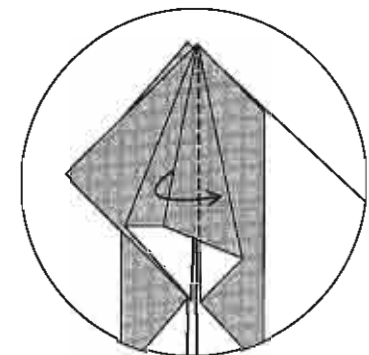

26. Doblar un borde hacia la derecha.
Fold a flap to the right.

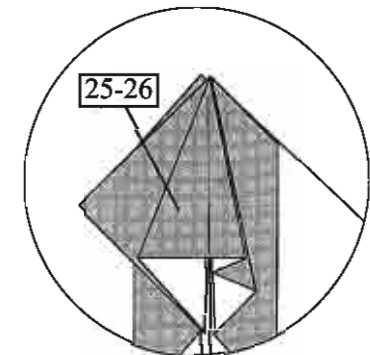

27. Repetir los pasos 25-26 del otro lado.
Repeat steps 25-26 on the other side.

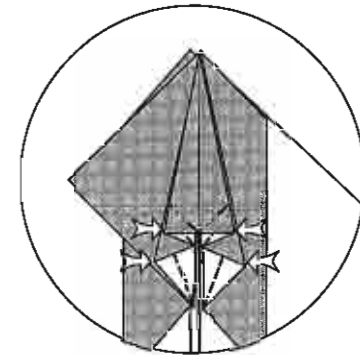

28. Revertir cuatro esquinas.
Reverse-fold four corners.

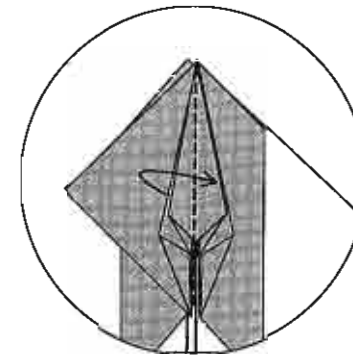

29. Doblar dos bordes a la derecha.
Fold two edges to the right.

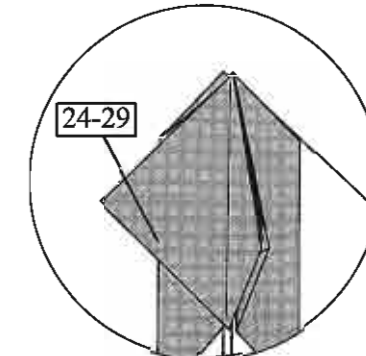

30. Repetir los pasos 24-29 del otro lado.
Repeat steps 24-29 on the other side.

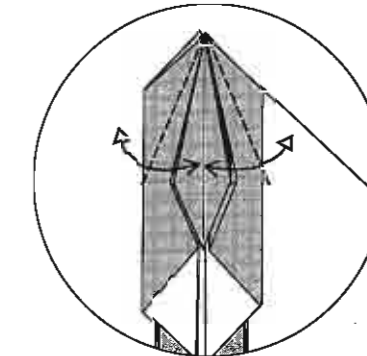

31. Doblar y desdoblar los bordes hasta el centro.
Fold and unfold the edges to the centre.

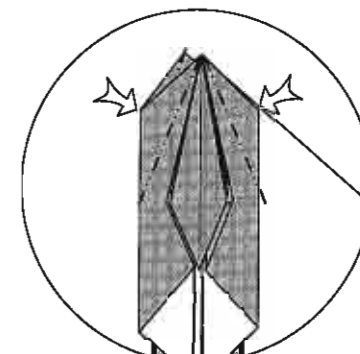

32. Hundir abierto.
Open-sink.

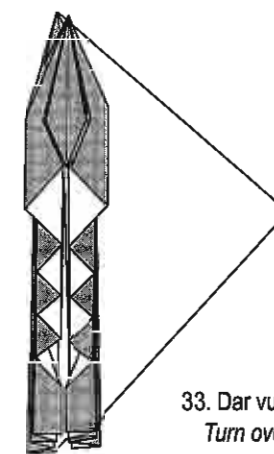

33. Dar vuelta.
Turn over.

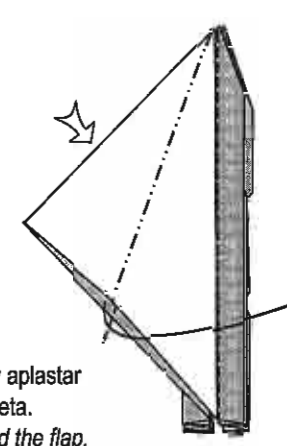

34. Abrir y aplastar la aleta.
Squash-fold the flap.

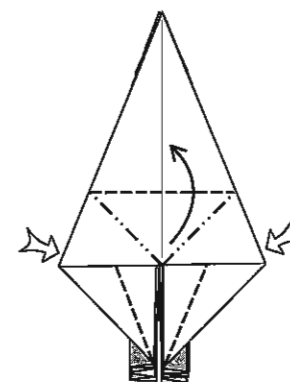

35. Doblar en pétalo.
Petal-fold.

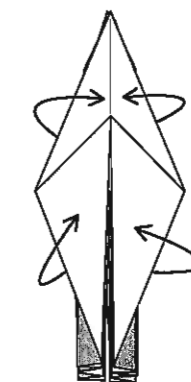

36. Desenvolver toda la aleta blanca atrapada y doblarla nuevamente como base de pájaro.
Unwrap the trapped white flap and refold it as a bird base.

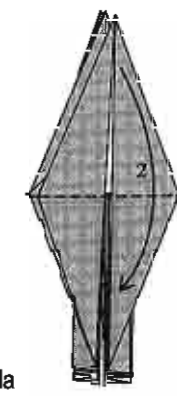

37. Bajar dos aletas.
Fold two flaps down.

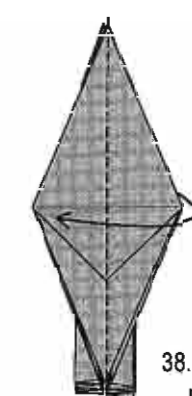

38. Doblar el modelo al medio y rotar 90°.
Fold the model in half and rotate 90°.

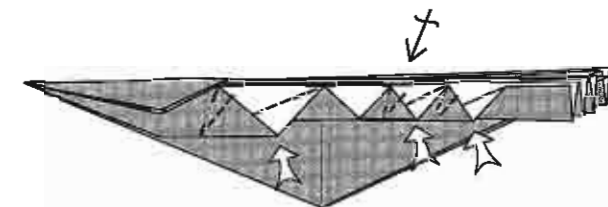

39. Pivotar en tres lados emparejando los bordes y ocultando el color blanco. Repetir atrás.
Swivel-fold in three places, lining up the edges and hiding the white paper. Repeat behind.

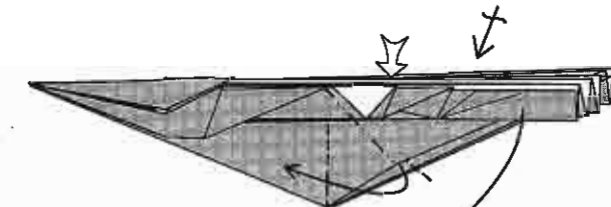

40. Abrir y aplastar las patas hacia abajo.
Squash-fold the legs down.



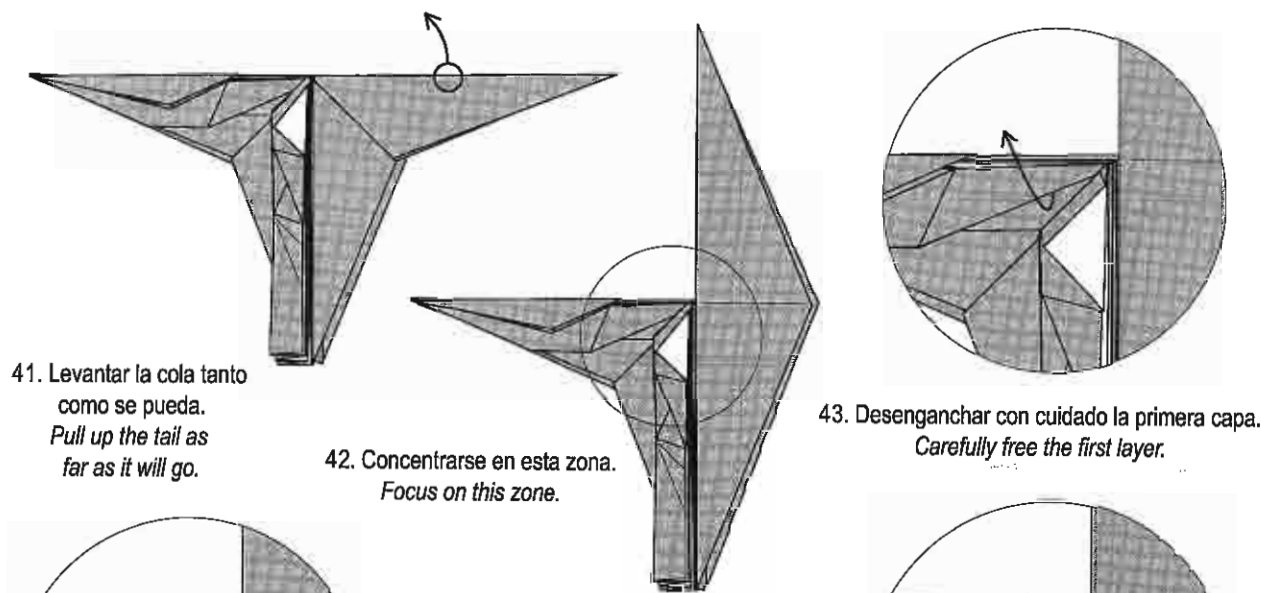

41. Levantar la cola tanto como se pueda.
Pull up the tail as far as it will go.

42. Concentrarse en esta zona.
Focus on this zone.

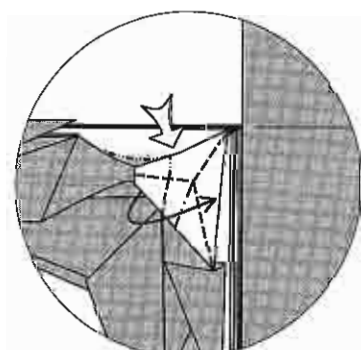

44. Cerrar emparejando los bordes.
Close, aligning the edges.

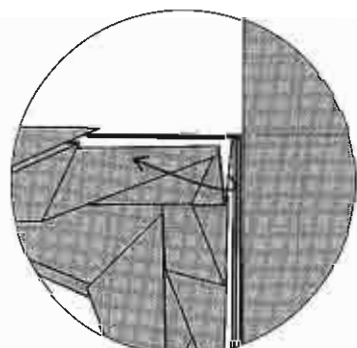

45. Desenganchar la segunda capa.
Pull the second layer free.

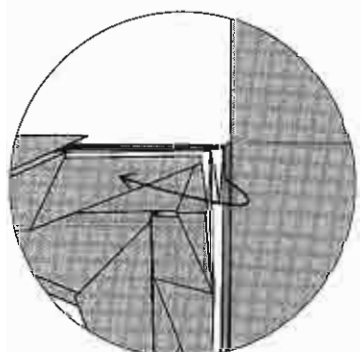

47. Desenganchar la tercera capa.
Pull the third layer free.

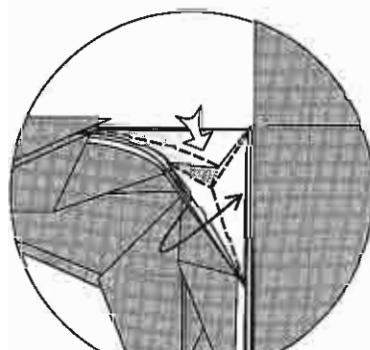

48. Cerrar con los mismos dobleces.
Close on the same crease lines.

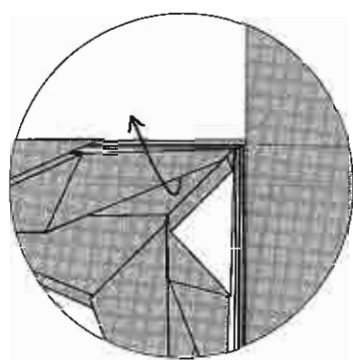

43. Desenganchar con cuidado la primera capa.
Carefully free the first layer.

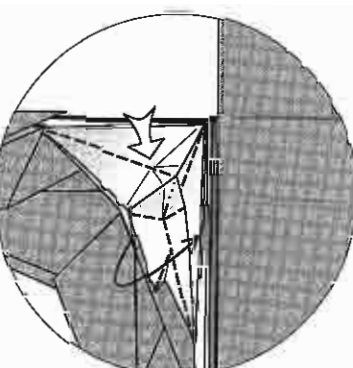

46. Cerrar sobre dobleces existentes.
Close on existing crease lines.

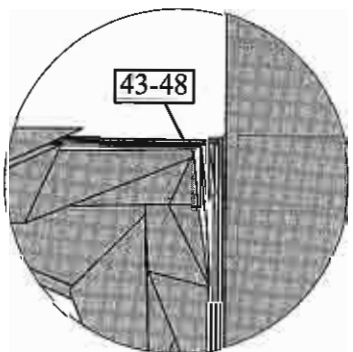

49. Repetir los pasos 43-48 del otro lado.
Repeat steps 43-48 on the other side.

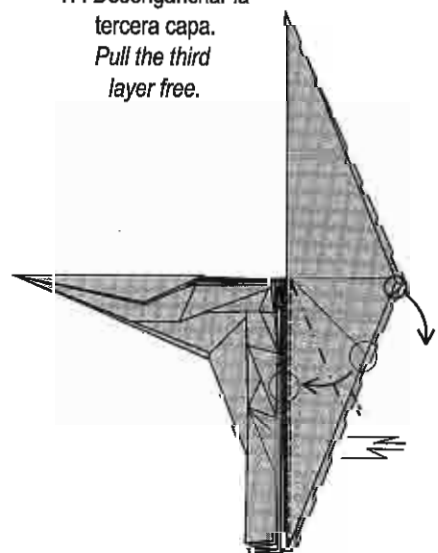

50. Hacer un doblez escalonado siguiendo el borde de la pata. Incluir la punta central que queda oculta. The circled hidden central point also moves down.

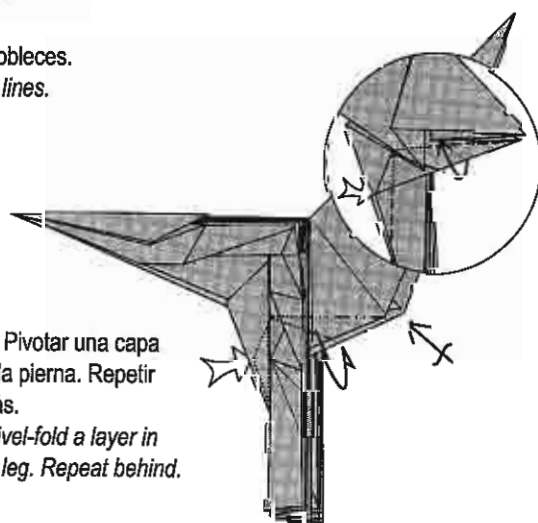

51. Pivotar una capa de la pierna. Repetir atrás. Swivel-fold a layer in the leg. Repeat behind.

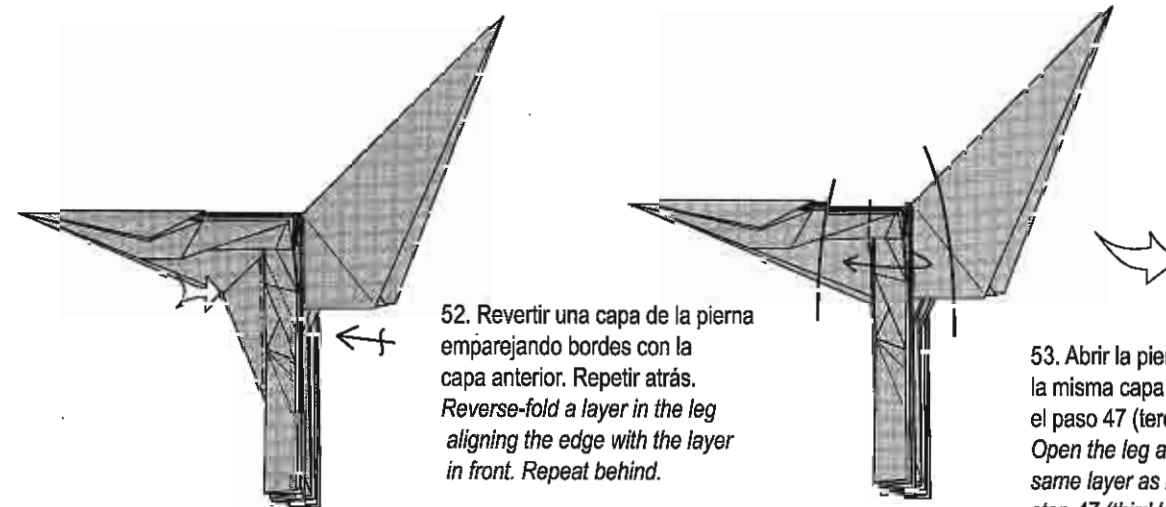

52. Revertir una capa de la pierna emparejando bordes con la capa anterior. Repetir atrás. Reverse-fold a layer in the leg aligning the edge with the layer in front. Repeat behind.

53. Abrir la pierna en la misma capa que en el paso 47 (tercera capa). Open the leg at the same layer as in step 47 (third layer).

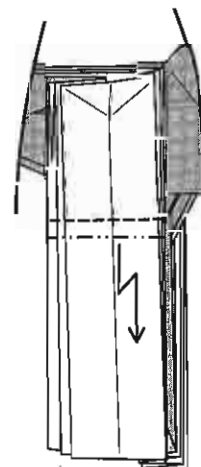

54. Escalonar a través de todas las capas de la pierna. Pleat-fold through all the layers of the leg.

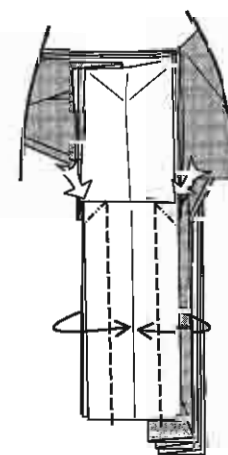

55. Doblar todos los bordes al centro aplastando dos esquinas. Fold all the edges to the middle, squash-folding two corners.

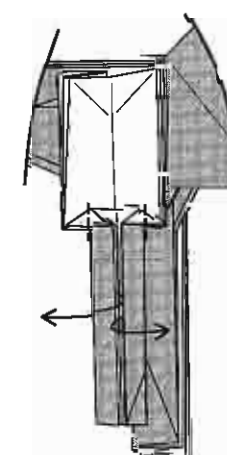

56. Desdoblar pero dejando las esquinas aplastadas. Unfold, but leave the corners squashed.

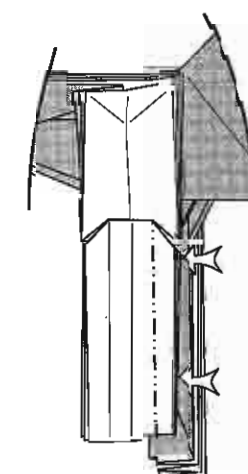

57. Hundir cerrado del lado derecho. Hay tres bordes juntos. Closed-sink the right side. There are three edges together.

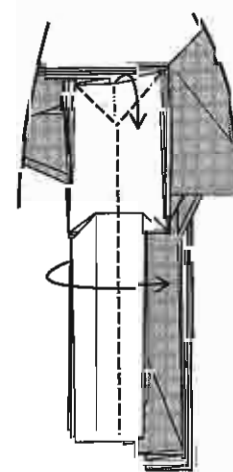

58. Cerrar la pierna incorporando el doblez reverso arriba. Close the leg incorporating the reverse fold at the top.

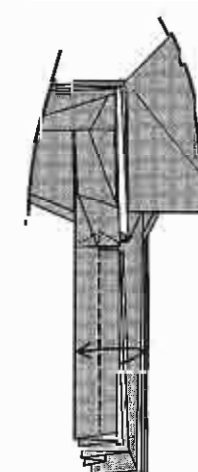

59. Doblar la primera capa. Fold the top layer.

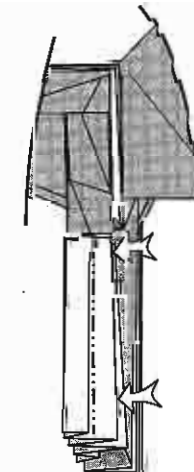

60. Hundir cerrado un borde. Closed-sink an edge.

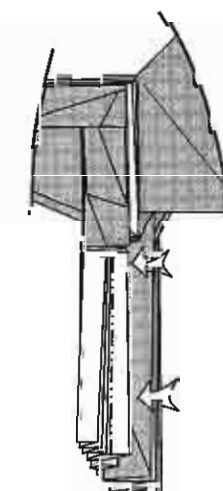

61. Hundir cerrado el último borde. Closed-sink the last edge.

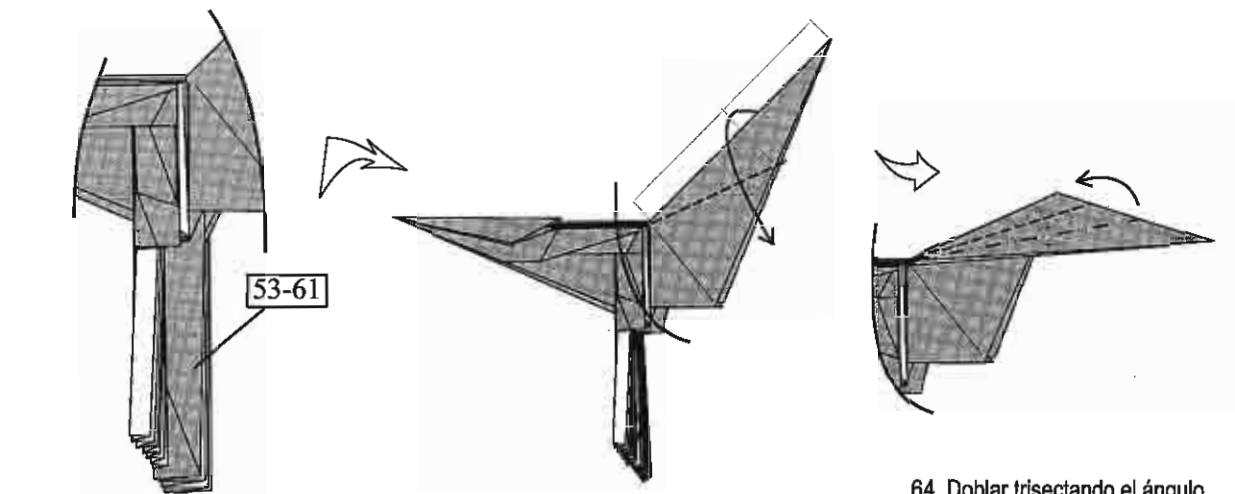

62. Repetir los pasos 53-61 en la otra pierna.
Repeat steps 53-61 on the other leg.

63. Doblar según la referencia.
Fold as shown.

64. Doblar trisectando el ángulo.
Fold, trisecting the angle.

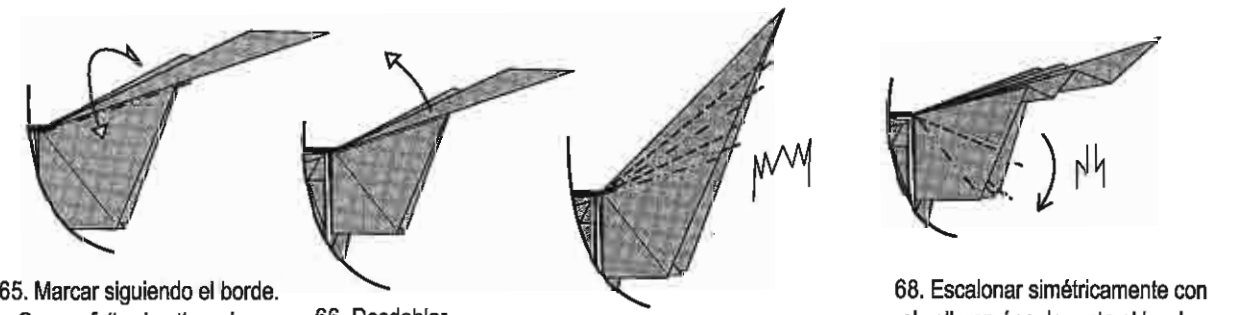

65. Marcar siguiendo el borde.
Crease following the edge.

66. Desdoblar.
Unfold.

67. Escalonar simétricamente.
Crimp-fold symmetrically.

68. Escalonar simétricamente con el valle en ángulo recto al borde.
Crimp-fold symmetrically with the valley fold at right angles to the edge.

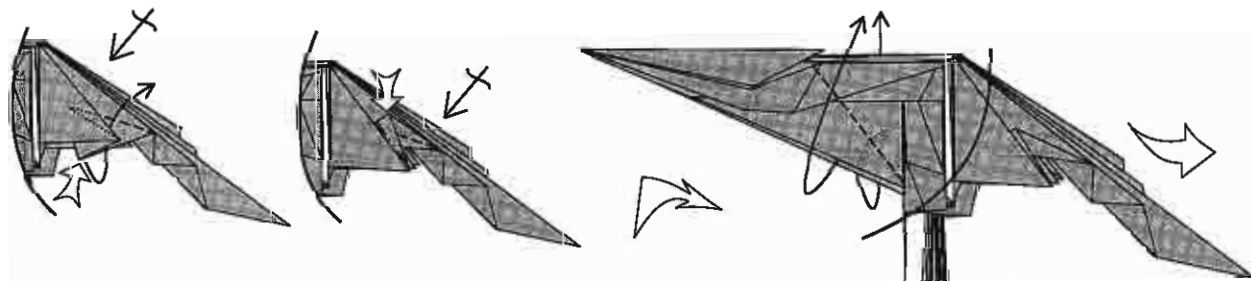

69. Revertir una esquina. Repetir atrás.
Reverse-fold a corner. Repeat behind.

70. Revertir. Repetir atrás.
Reverse-fold. Repeat behind.

71. Revertir hacia afuera bisectando un ángulo.
Outside reverse-fold bisecting an angle.

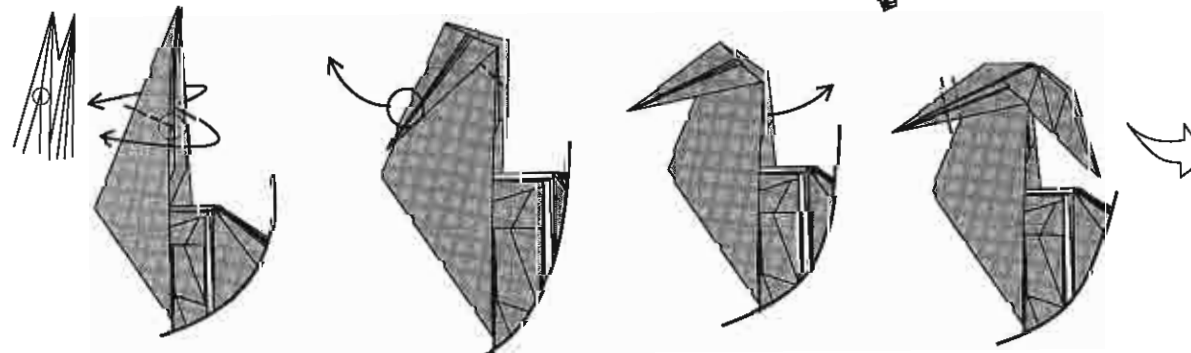

72. Revertir hacia afuera. Buscar la referencia como se muestra en el esquema de líneas.
Outside reverse-fold. Look for the reference as shown on the line drawing.

73. Poner la cabeza en posición.
Position the head.

74. Deslizar la cresta hacia afuera.
Slide the crest out.

75. Formar el pico.
Form the beak.

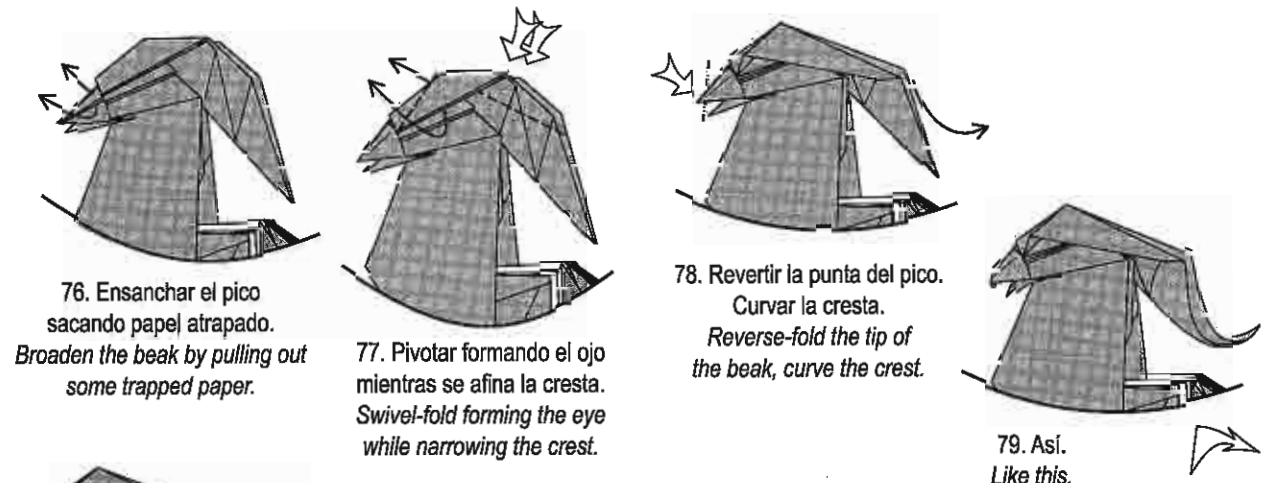

76. Ensachar el pico sacando papel atrapado.
Broaden the beak by pulling out some trapped paper.

77. Pivotar formando el ojo mientras se afina la cresta.
Swivel-fold forming the eye while narrowing the crest.

78. Revertir la punta del pico. Curvar la cresta.
Reverse-fold the tip of the beak, curve the crest.

79. Así.
Like this.

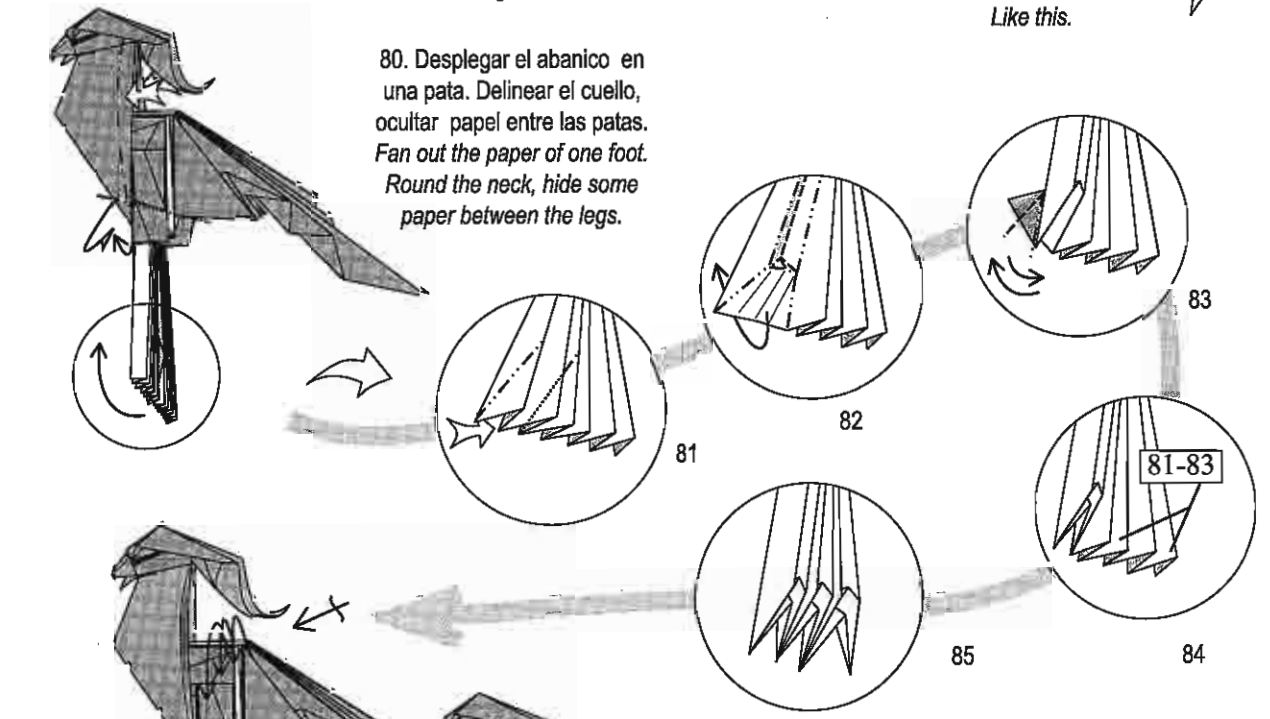

80. Desplegar el abanico en una pata. Delinear el cuello, ocultar papel entre las patas.
Fan out the paper of one foot. Round the neck, hide some paper between the legs.

86. Adornar las alas curvando tres capas. Formar los muslos ocultando las esquinas. Repetir todo atrás.
Decorate the wings by curving three edges. Form the thighs by hiding two corners. Repeat everything behind.

87. Afinar con orejas de conejo simples las patas y dedos y colocarlos en la posición deseada.
Narrow the legs and toes with rabbit's ears and place them in the desired position.

88

UNICORNIO

UNICORN

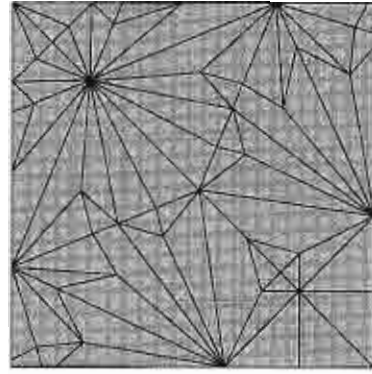

Exigencia / Difficulty
Técnica / Technical: +++
Interpretativa / Artistic: ++++

Interpretación favorita del autor:

He encontrado que queda mejor usando papeles de grosor mediano doblados en humedo. Para doblarlo en seco el papel puede ser más delgado pero no demasiado, pues dificultaría mucho los pasos 65-66. Como con cualquier modelo de 100 pasos, el principal enemigo es el manoseo. Decididamente evitar el sándwich seda/metal. Un buen tamaño puede ser 33 x 33 cm. Es difícil por debajo de los 20 x 20 cm. El color puede ser un problema siendo el cuello y la cabeza diferentes. Se puede usar papel de un color o aprovechar la situación a favor con una bonita combinación de un lado y otro.



Author's favourite interpretation:

I found it is best wet folded with medium thickness papers. For dry-folding the paper can be thinner, but not that much, otherwise steps 65-66 will be difficult. As with any 100 step model, the danger is overhandling the paper. Definitely avoid using tissue-foil paper. A good size could be 33 x 33 cm. It gets hard with less than 20 x 20 cm. Colour is an issue, as the head and neck use the reverse of the paper. Folding the model with paper of one colour paper is an option, otherwise make the best of the colour change with a nice mix for the two sides.

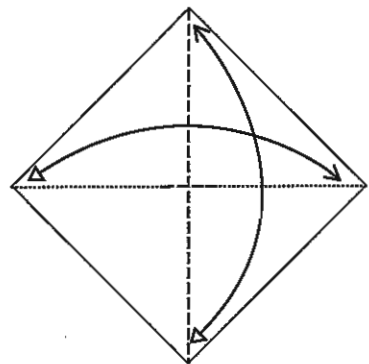

1. Doblar y desdoblar las diagonales. En la horizontal sólo marcar el centro. Fold and unfold the diagonals. The horizontal line just needs to be pinched in the centre.

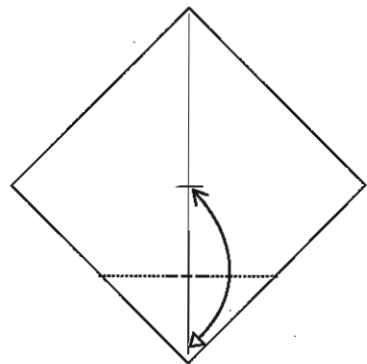

2. Doblar y desdoblar haciendo sólo un pellizco en el medio. Fold and unfold just pinching in the middle.

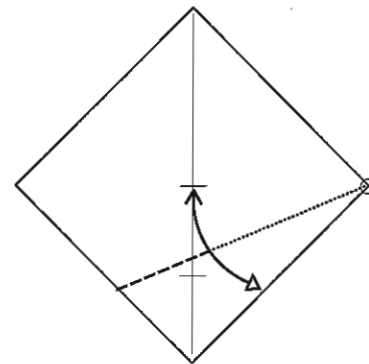

3. Doblar y desdoblar el borde hasta el centro marcando sólo donde se muestra. Creasing only where shown.

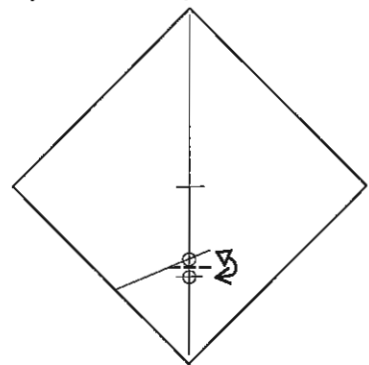

4. Doblar y desdoblar marcando el punto medio entre las dos marcas anteriores. Fold and unfold, marking the middle point between the last two creases.

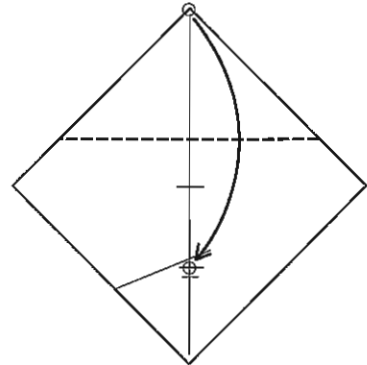

5. Doblar la punta de arriba hasta la marca del paso 4. Valley-fold the top point to the crease of step 4.

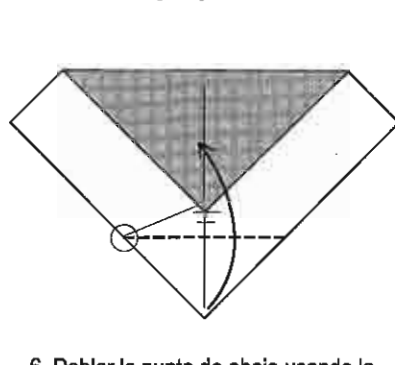

6. Doblar la punta de abajo usando la marca del paso 3 como referencia. Valley-fold the bottom point using the crease from step 3 as the reference.

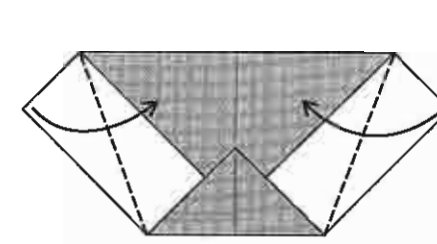

7. Doblar las dos esquinas de los lados en valle. Valley-fold both sides in.

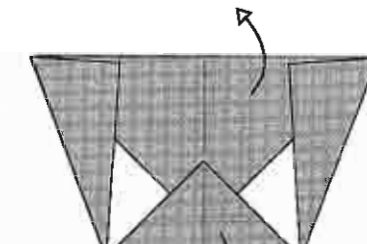

8. Desdoblar dos esquinas. Unfold two flaps.

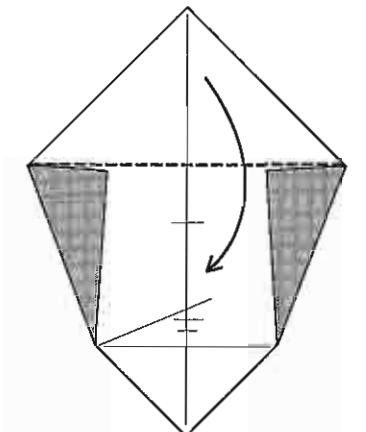

9. Doblar nuevamente la esquina de arriba. Fold the top flap down again.

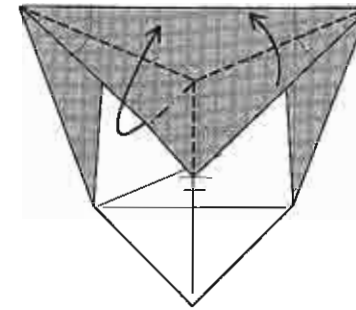

10. Doblar una oreja de conejo. Fold a rabbit's ear.

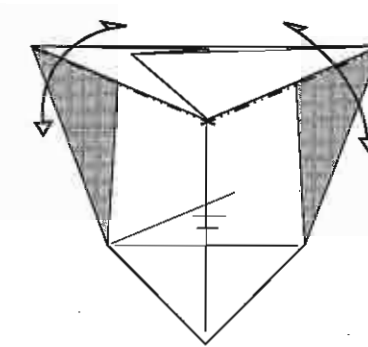

11. Doblar y desdoblar las capas de abajo, a lo largo del borde de la oreja de conejo. Fold and unfold the layers beneath, along the edge of the rabbit's ear.

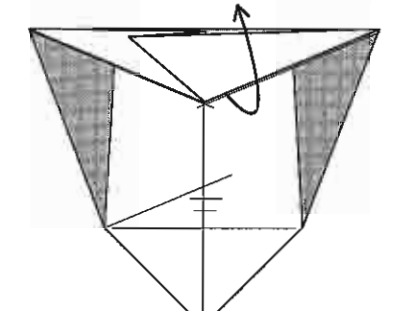

12. Doblar la esquina hacia arriba. Fold the corner up.

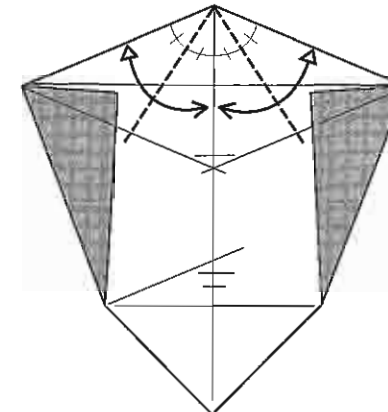

13. Doblar y desdoblar dos bisectrices en la punta de arriba. Fold and unfold the angle bisectors of the top flap.

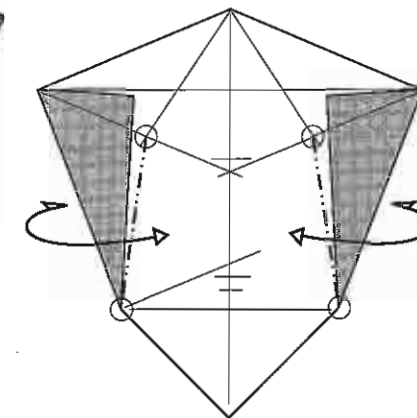

14. Doblar y desdoblar en monte de punto a punto. Mountain-fold and unfold from point to point.

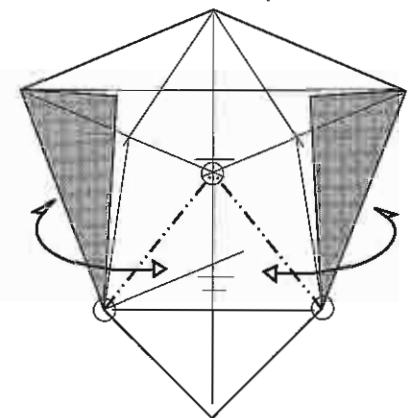

15. Doblar y desdoblar en monte de punto a punto. Mountain-fold and unfold from point to point.

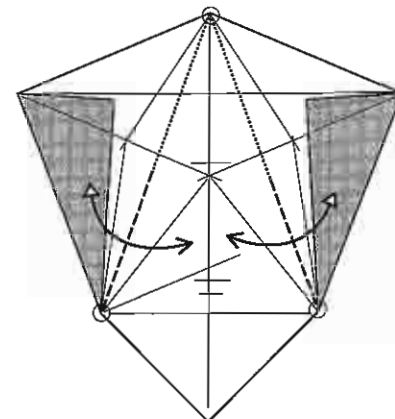

16. Doblar y desdoblar en valle de punto a punto marcando sólo en la mitad de abajo. No son bisectrices. Valley-fold and unfold from point to point, only creasing the lower half. These are not angle bisectors.

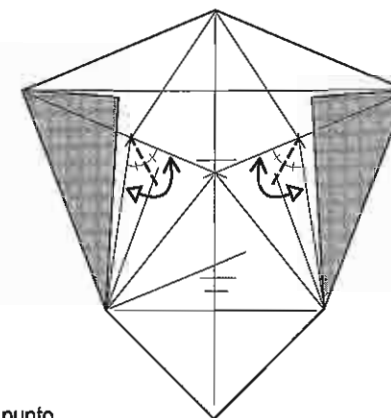

17. Doblar y desdoblar dos bisectrices. Fold and unfold two angle bisectors.

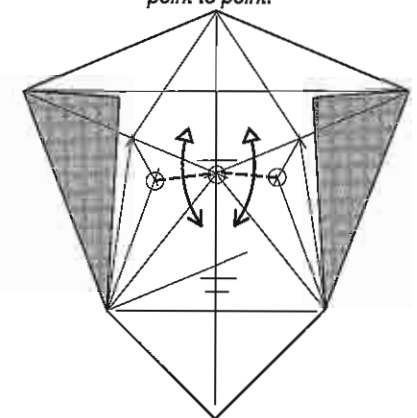

18. Doblar y desdoblar de punto a punto. No son bisectrices. Fold and unfold from point to point. These are not angle bisectors.

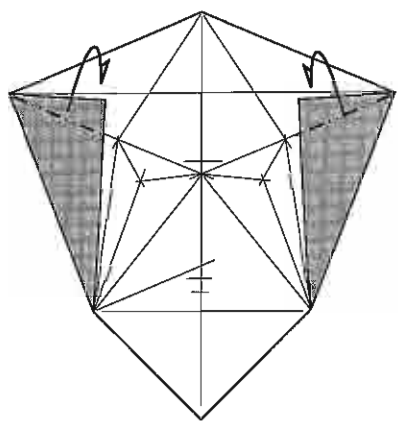

19. Doblar dos esquinas sobrantes hacia atrás.
Tuck the two spare corners behind.

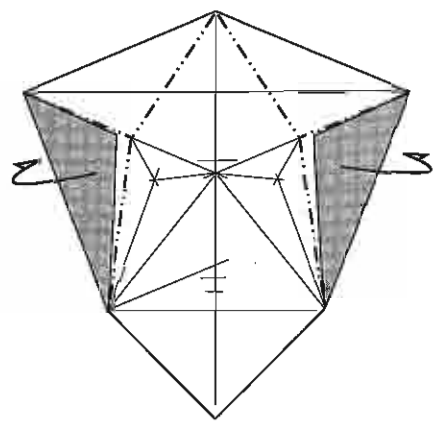

20. Los siguientes dos pasos no son planos.
Comenzar a hacer dos orejas de conejo
en los lados del papel.
*The next two steps are not flat.
Start making two rabbit's ears at the sides.*

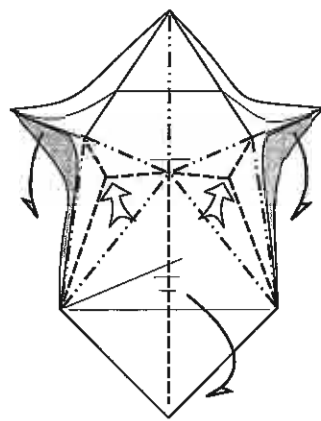

21. Ahora formar dos orejas de conejo
centrales y revertir la punta de abajo.
*Now make two central rabbit's ears while
reversing the bottom point.*

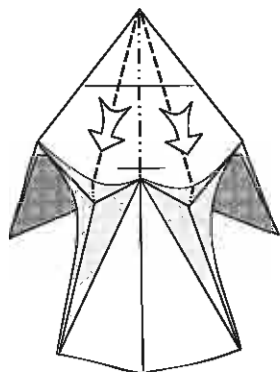

22. Hacer nuevos dobleces en valle
que encajan en las orejas de conejo.
Make fresh valley folds that run into the rabbit's ears.

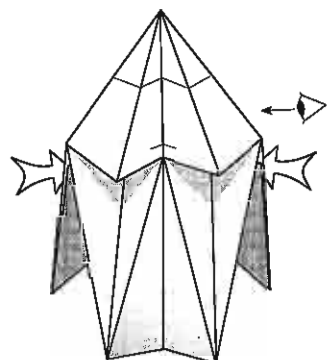

23. Terminar de colapsar todo plano.
Ver de lado.
Collapse everything flat. View from the side.

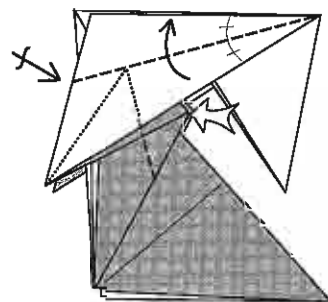

24. Doblar bisectando la punta mientras
se pivota papel por detrás de la pata.
Repetir atrás.
*Bisecting the tip while swivel-folding
the leg beneath. Repeat behind.*

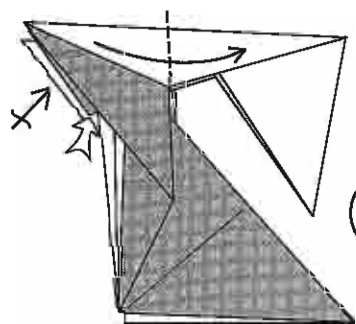

25. Levantar la punta tanto como se pueda
aplanando las capas que tiene debajo.
Repetir atrás. Rotar el modelo 90°.
*Fold the point up as far as possible
flattening the layers underneath.
Repeat behind. Rotate the model 90°.*

90°

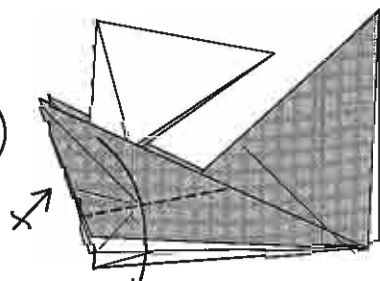

26. Doblar la punta hacia abajo
nuevamente. Repetir atrás.
Fold the point down again. Repeat behind.

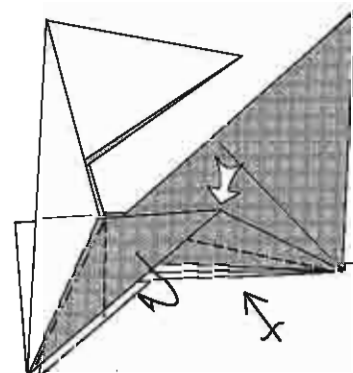

27. Afinar la pata con un doblar
pivotado. Repetir atrás.
*Narrow the leg with a swivel-fold.
Repeat behind.*

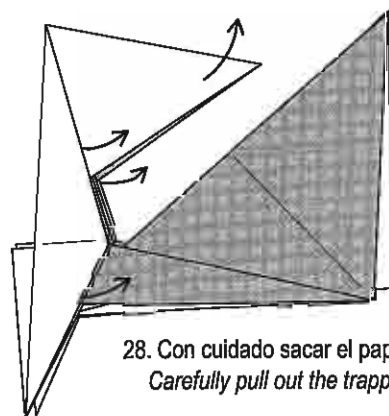

28. Con cuidado sacar el papel atrapado.
Carefully pull out the trapped paper.

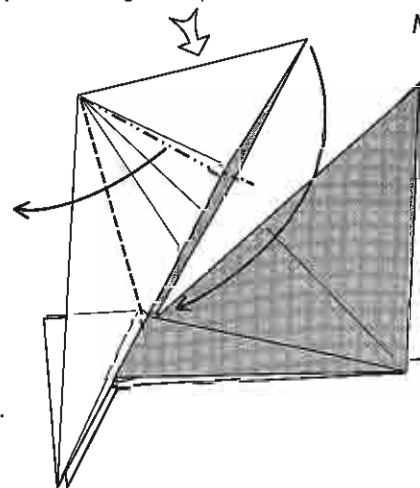

29. Abrir y aplastar la aleta
simétricamente. Notar que el
doblez en monte es nuevo.
*Squash-fold the flap
symmetrically. Note that the
mountain fold is a new one.*

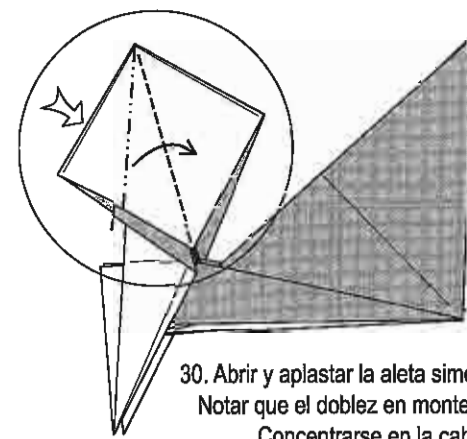

30. Abrir y aplastar la aleta simétricamente.
Notar que el doblar en monte es nuevo.
Concentrarse en la cabeza
*Squash-fold the flap symmetrically. Note this
mountain-fold is new too. Focus on the head.*

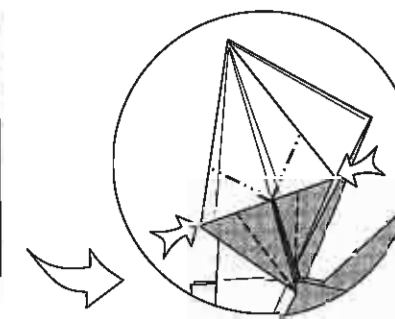

31. Hacer dos dobleces reversos.
Make two reverse-folds.

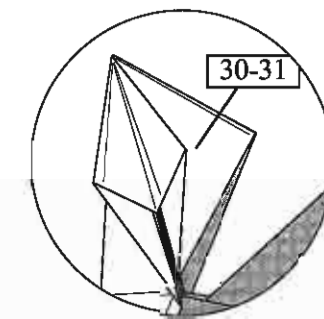

32. Repetir los pasos 30-31 del otro lado.
Repeat steps 30-31 on the other side.

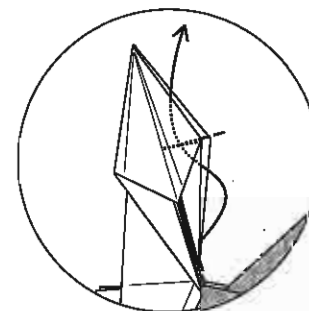

33. Revertir una punta.
Reverse-fold a point.

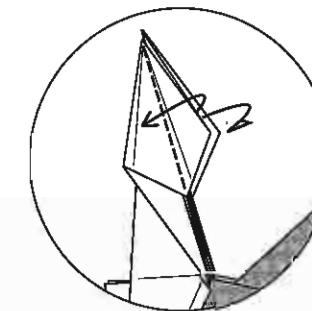

34. Doblar dos bordes a cada lado de la cabeza.
Fold two edges on each side of the head.

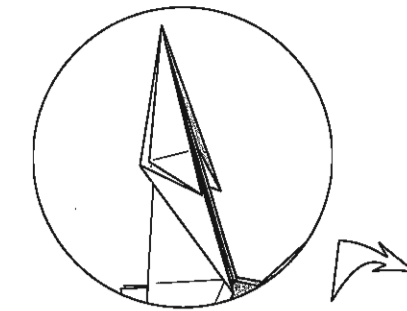

35. Volver a la vista de todo el modelo.
Back to the view of the whole model.

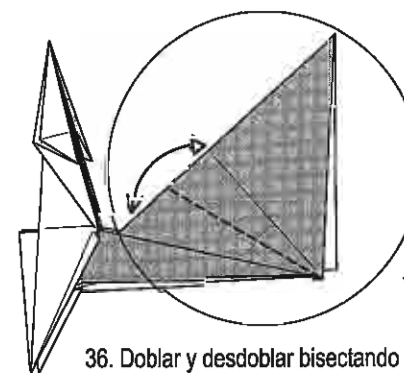

36. Doblar y desdoblar bisectando el ángulo.
Concentrarse en esta zona.
*Fold and unfold, bisecting the angle.
Focus on this zone.*

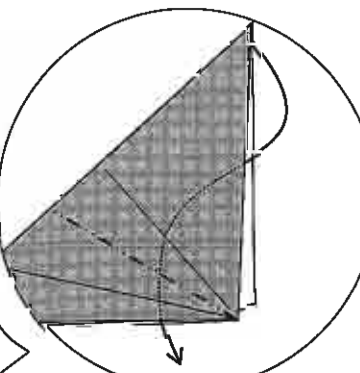

37. Revertir la aleta.
Reverse-fold the flap.

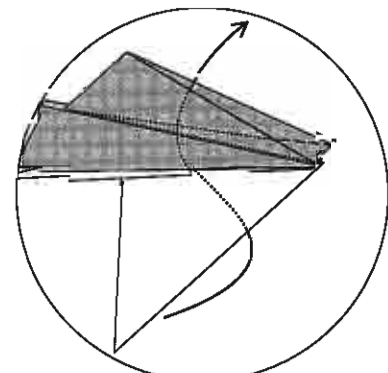

38. Revertir la aleta nuevamente.
Reverse-fold the flap again.

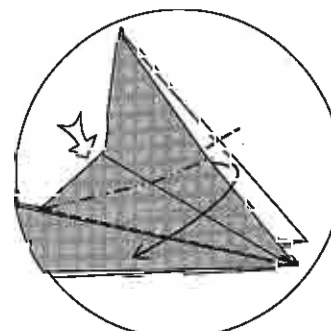

39. Abrir y aplastar el conjunto.
Spread-squash the group.

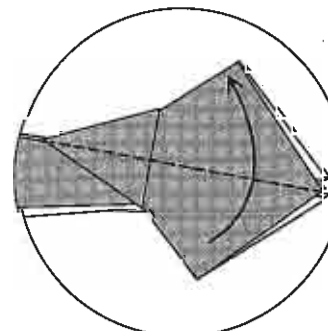

40. Doblar en valle hacia arriba.
Valley-fold up.

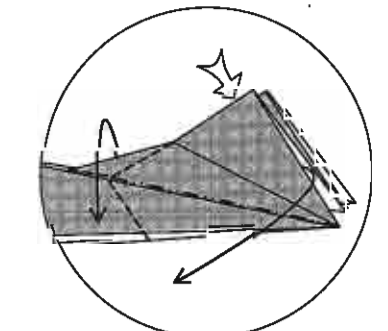

41. Formar la pata con un doblar reverso
al tiempo que se abre una de las esquinas.
*Make the leg with a reverse fold while
opening one of the corners.*

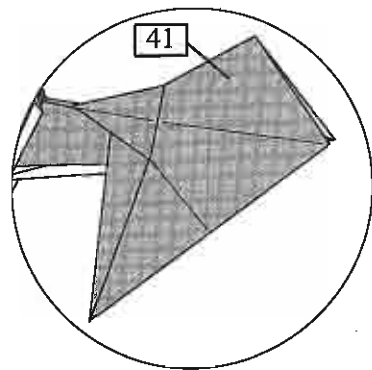

42. Repetir el paso 41 del otro lado.
Repeat step 41 on the other side.

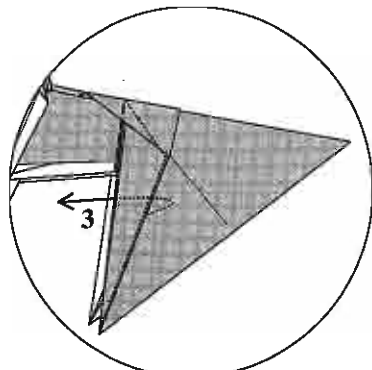

43. La pata tiene 4 bordes por detrás.
Revertir los 3 primeros.
The leg has 4 edges on the inside.
Reverse-fold the first three of them.

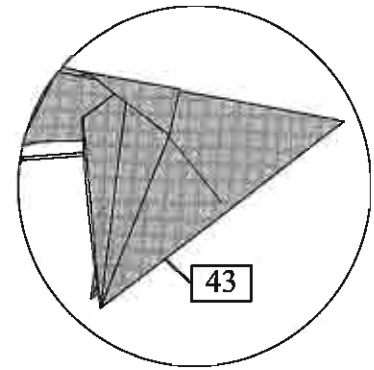

44. Repetir en la otra pata.
Repeat on the other leg.

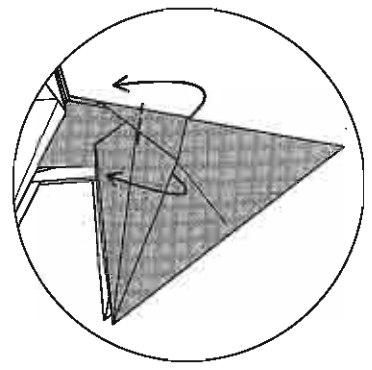

45. Doblar todo el borde cubriendo las capas de la pata.
Fold forward the flap covering the layers of the leg.

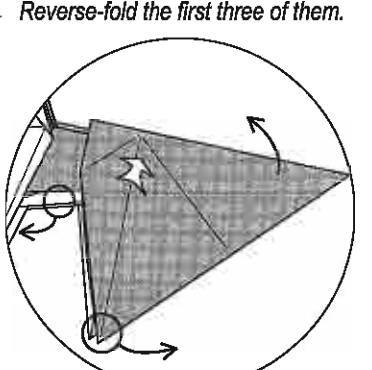

46. Tirar firmemente de las patas y del cuerpo para emparejar los bordes de arriba, luego apretar al medio los dobleces internos.
Pull the legs and body firmly as shown to line up the top edges. Now squash all the interior folds flat.

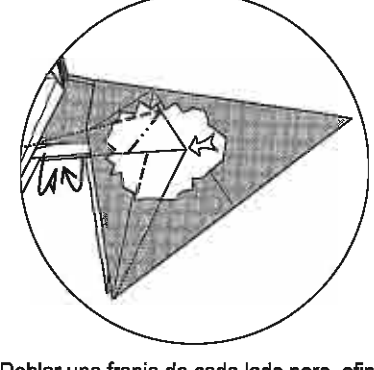

47. Doblar una franja de cada lado para afinar el abdomen pivotando un borde interno.
Fold a strip on each side to narrow the belly while swivel-folding a hidden edge.

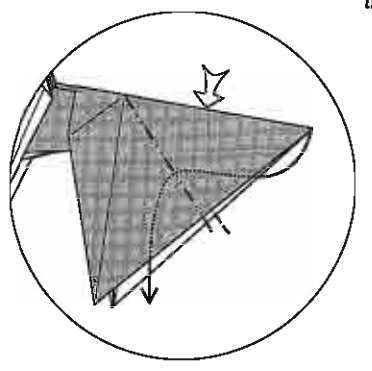

48. Revertir la aleta.
Reverse-fold the flap.

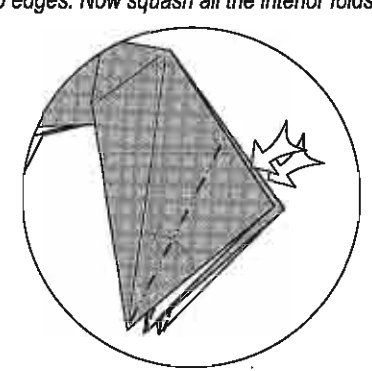

49. Hacer dos dobleces revertidos.
Make two reverse folds.

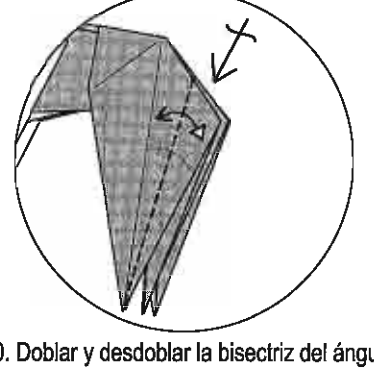

50. Doblar y desdoblar la bisectriz del ángulo en dos bordes a la vez. Repetir atrás.
Fold and unfold the angle bisector on two edges together. Repeat behind.

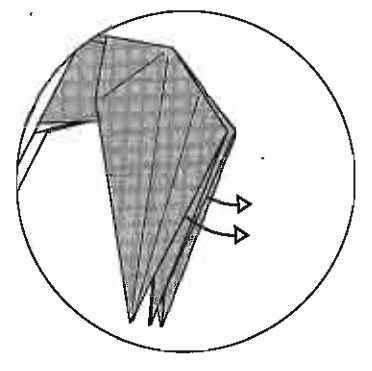

51. Desdoblar al paso 49.
Unfold to step 49.

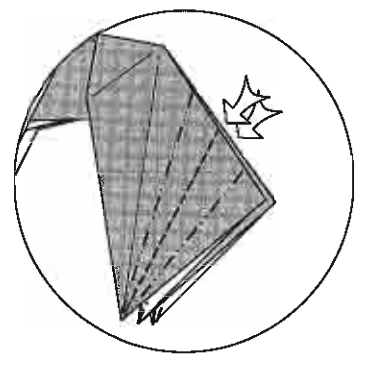

52. Revertir 3 veces de cada lado.
Reverse-fold three times on each side.

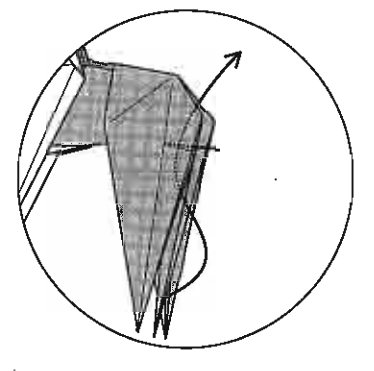

53. Revertir la cola hacia arriba tanto como se pueda.
Reverse-fold the tail up as far as it will go.

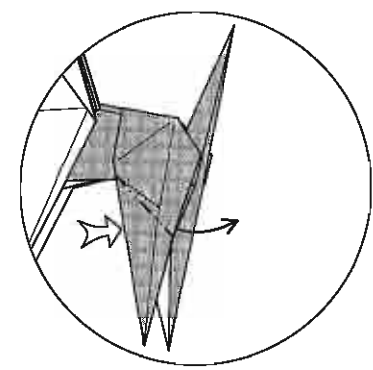

54. Revertir la pata. Notar que el borde interno es más fino que los dos externos.
Reverse-fold the leg. Note the hidden edge is thinner than the two external ones.

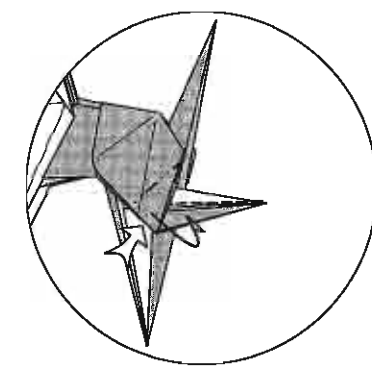

55. Pivotar papel para afinar la pata.
Swivel-fold to narrow the leg.

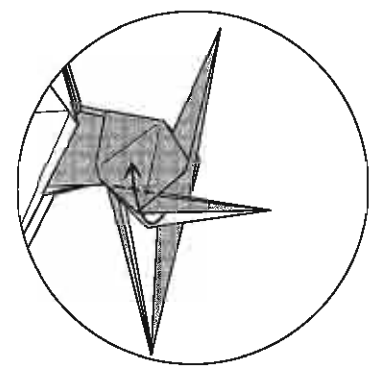

56. Levantar un poco el primer borde.
Gently lift the top flap up a bit.

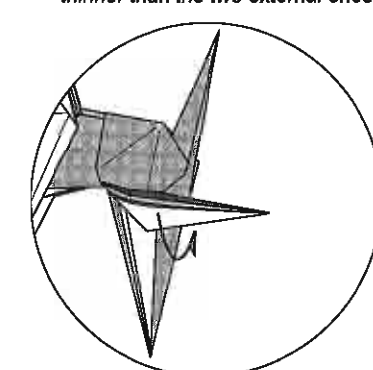

57. Envolver este grupo de capas hacia atrás.
Wrap the white group of layers behind.

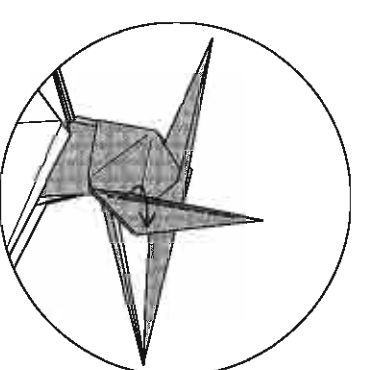

58. Cerrar la pata.
Close the leg.

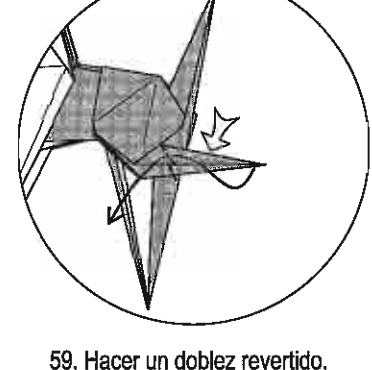

59. Hacer un doblez revertido.
Reverse fold.

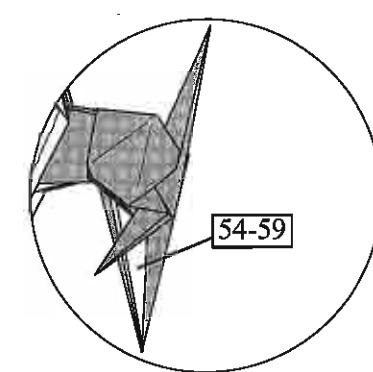

60. Repetir los pasos 54-59 del otro lado.
Repeat steps 54-59 on the other side.

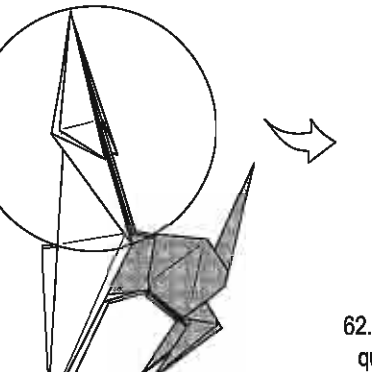

61. Concentrarse en la cabeza.
Focus in the head.

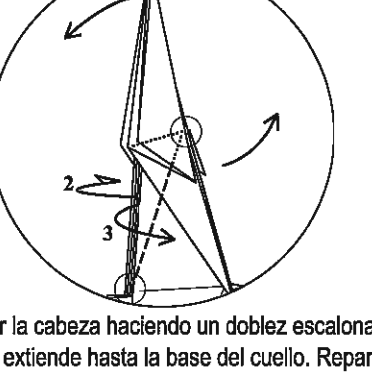

62. Rotar la cabeza haciendo un doblez escalonado que se extiende hasta la base del cuello. Repartir las 5 capas del cuello hacia los costados: 2 y 3.
Rotate the head with a crimp fold that goes down to the base of the neck. Fold 2 of the 5 layers of the neck to one side and 3 to the other.

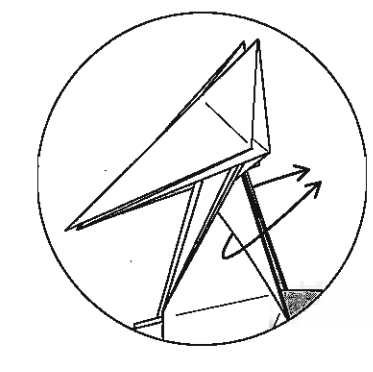

63. Sacar el papel que ha quedado atrapado.
Pull out some trapped paper.

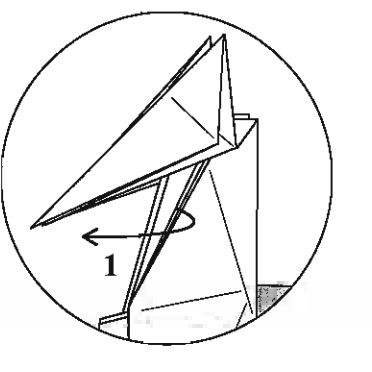

65. Doblar la primera capa tanto como se pueda.
Fold the top layer as far as it will go.

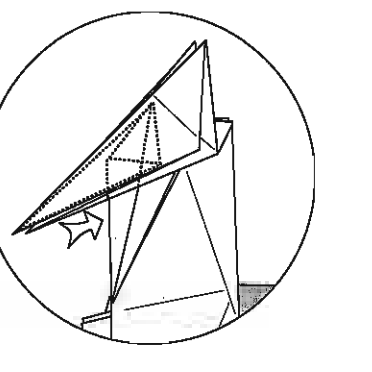

66. Hundir abierto. Las capas son también accesibles por detrás del cuello.
Open sink as far as possible. The layers are easily reached from behind the neck too.

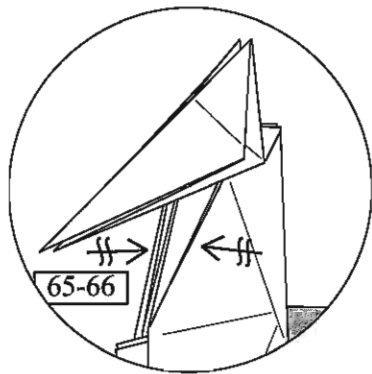

67. Repetir los pasos 65-66 en dos bordes de cada lado del cuello.
Repeat steps 65-66 on two flaps on each side of the neck.

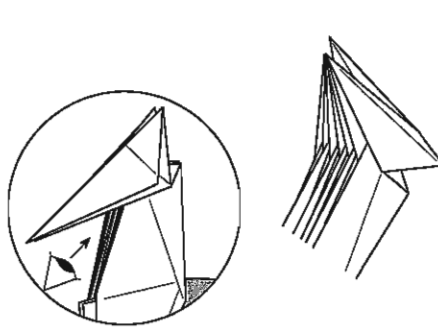

68. Vista esquemática de las capas de la cabeza intercaladas con las del cuello.
Schematic view of how the layers of the neck fit into the layers of the head.

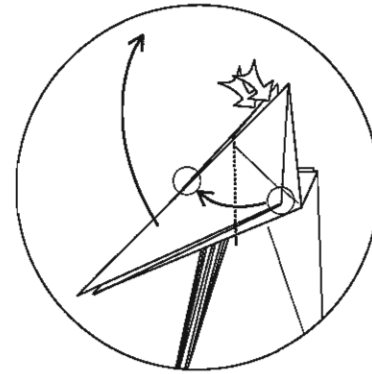

69. Deslizar el cuerno hacia arriba según las referencias mientras se abren las orejas. No quedará plano.
Slide the horn up following the references while opening the ears. The model will not lie flat.

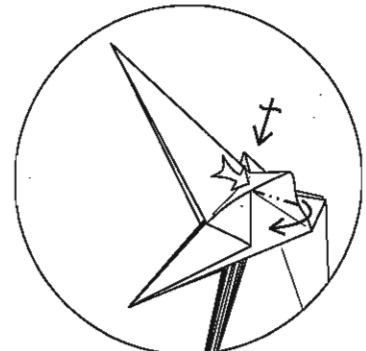

70. Aplanar las orejas.
Flatten the ears.

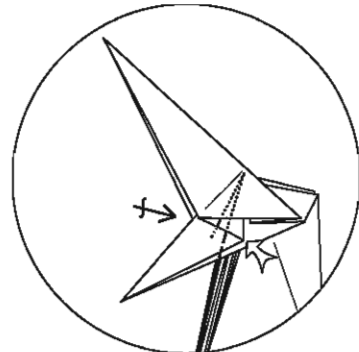

71. Hacer un doblez escalonado. Repetir atrás. Ver el resultado en el siguiente paso.
Make a pleat fold. Repeat behind. Look at the next step for the result.

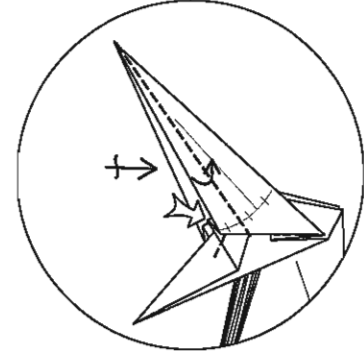

72. Afinar el cuerno en un tercio aplastando una esquina.
Narrow the horn by one third, squash-folding a corner.

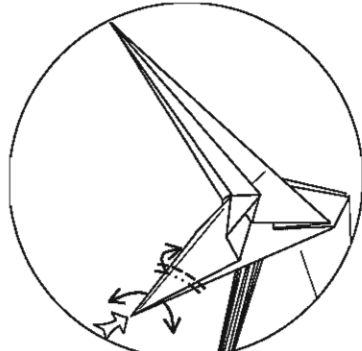

73. Hacer un pequeño doblez escalonado sólo en la primera capa de papel abriendo un poco la punta de la cabeza.
Make a narrow pleat fold on the top single layer while opening the tip of the head a bit.

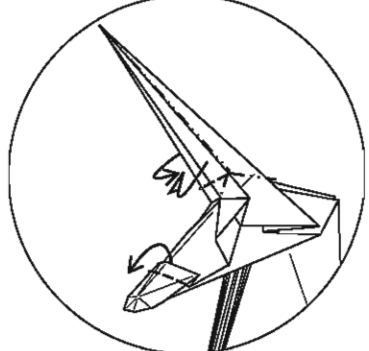

74. Doblar un borde del hocico. Hacer una doble oreja de conejo en el cuerno.
Fold an edge of the nose over. Make a double rabbit's ear on the horn.

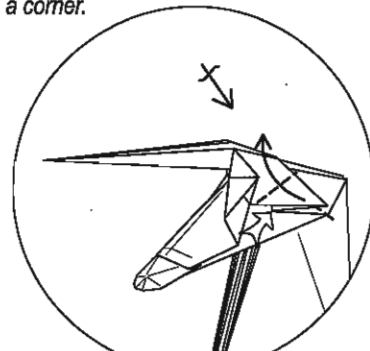

75. Doblar la oreja aplastando una esquina. Repetir atrás.
Fold the ear, squash-folding a corner. Repeat behind.

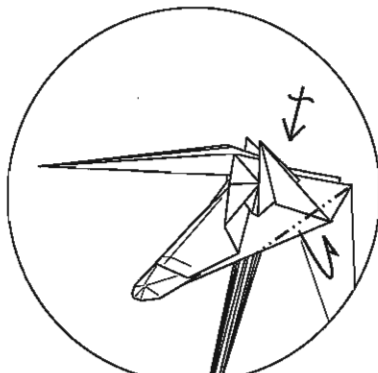

76. Doblar una franja en monte a cada lado.
Mountain-fold a strip on each side.

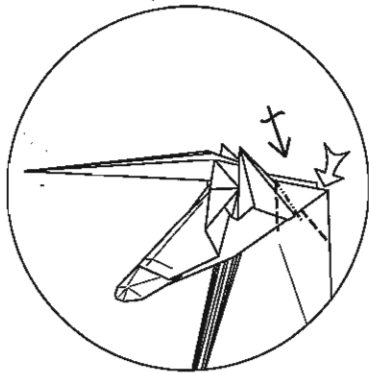

77. Abrir y apastar una esquina de cada lado.
Squash-fold a corner on each side.

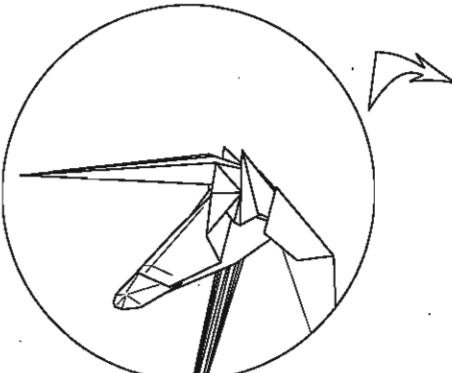

78. Volver a la vista de todo el modelo.
Back to the view of the whole model.

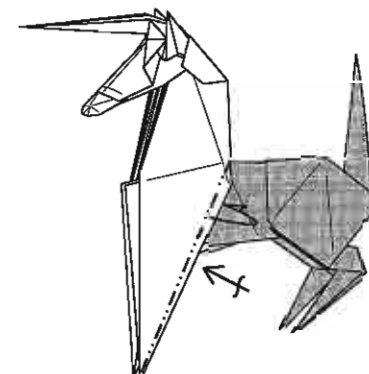

79. Doblar en monte una fina franja en una sola capa de papel emparejando los bordes. Repetir atrás.
Mountain-fold a narrow strip on the top layer aligning the edges. Repeat behind.

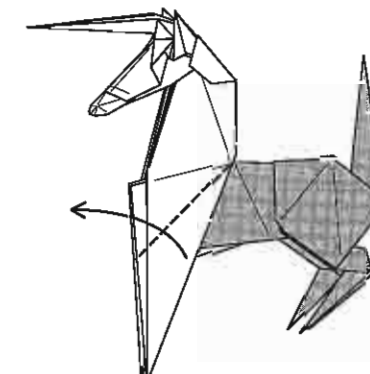

80. Doblar la pata hacia adelante tanto como sea posible.
Fold the leg as far forward as it will go.

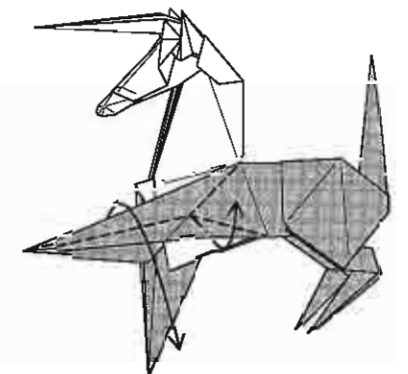

81. Volver a la posición anterior incorporando una oreja de conejo en un borde.
Fold the leg back in position, incorporating a rabbit's ear on one edge.

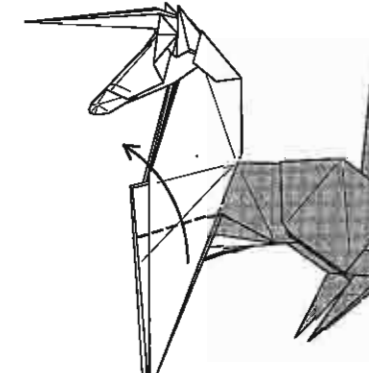

82. Doblar en valle tanto como se pueda.
Fold the leg up as far as it will go.

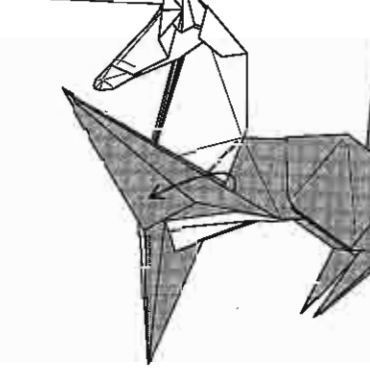

83. Volver a la posición del paso 81.
Go back to the position of step 81.

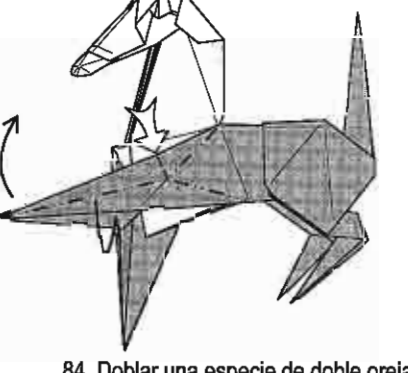

84. Doblar una especie de doble oreja de conejo pero con la capa trasera no totalmente involucrada.
Fold a kind of rabbit's ear, only affecting part of the back layer.

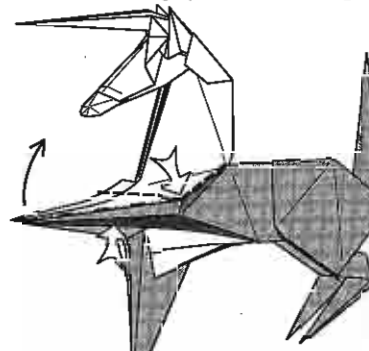

85. Un paso intermedio.
An intermediate step.

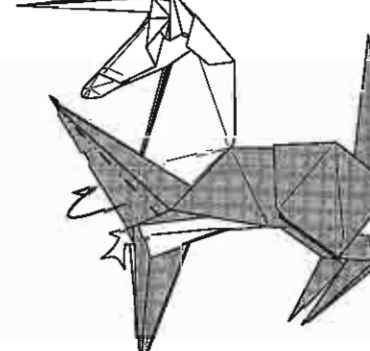

86. Revertir en la pata emparejando los bordes superiores.
Reverse-fold the leg aligning the top edges.

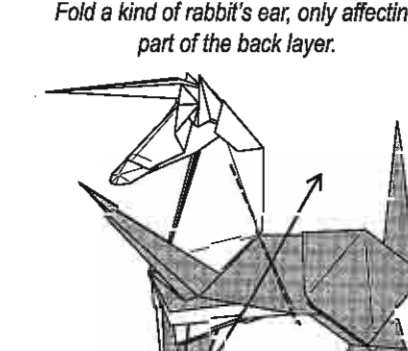

87. Abrir accediendo a la parte de atrás de la pata.
Open to gain access to the inside of the leg.

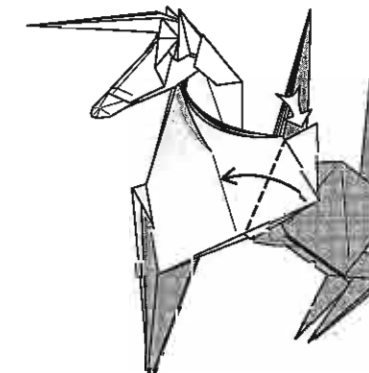

88. Doblar en valle aplastando una esquina.
Valley-fold squash-folding a corner.



89. Sacar dos bordes atrapados.
Pull out two trapped edges.

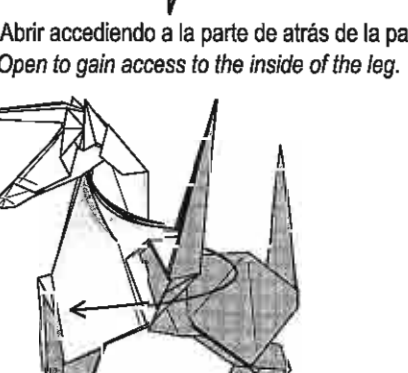

90. Cerrar nuevamente el modelo.
Close up the model again.

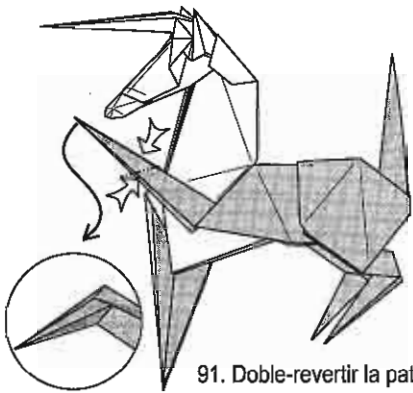

91. Doble-revertir la pata.
Double-reverse-fold the leg.

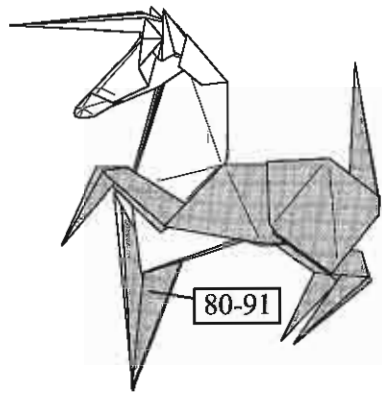

92. Repetir los pasos 80-90 del otro lado.
Repeat steps 80-90 on the other side.

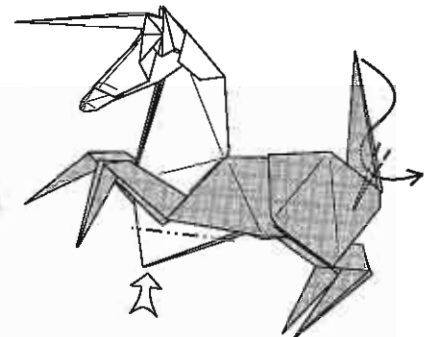

93. Hundir cerrado en el pecho. Las capas son accesibles fácilmente desde la espalda. Revertir la cola.
Closed-sink the chest. The layers are easily accessible from the back. Reverse-fold the tail.



94. Hacer un doblez escalonado en el cuello. Mantener las capas del medio dobladas aparte.
Crimp-fold the neck. Keep the central layers separate from the sides.

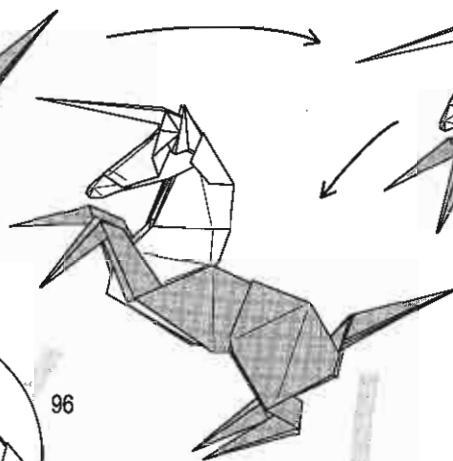

95. Esconder papel en el abdomen y trancando el cuello. Rotar el modelo.
Hide some paper on the belly, and lock the neck in place. Rotate the model.

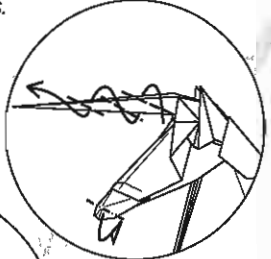

96

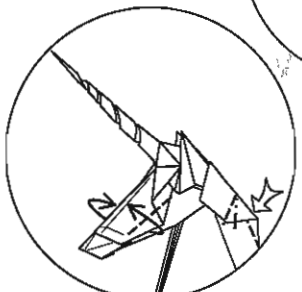

97

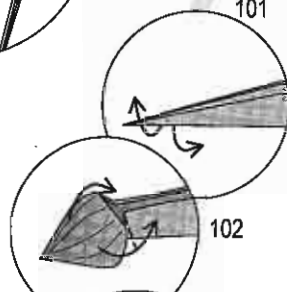

101

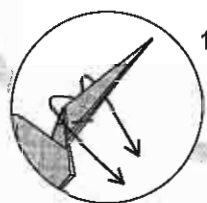

104

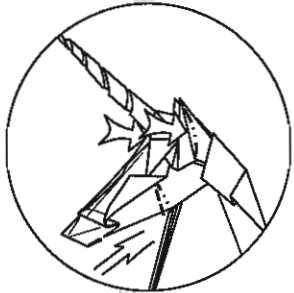

98

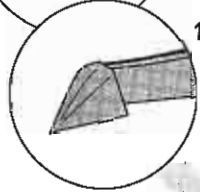

102



105

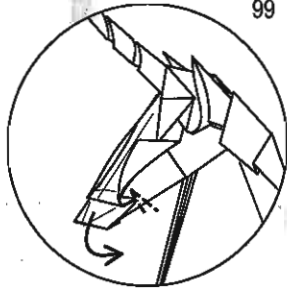

99

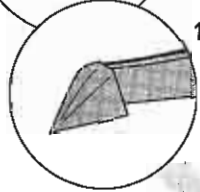

103

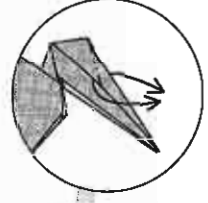

106



100

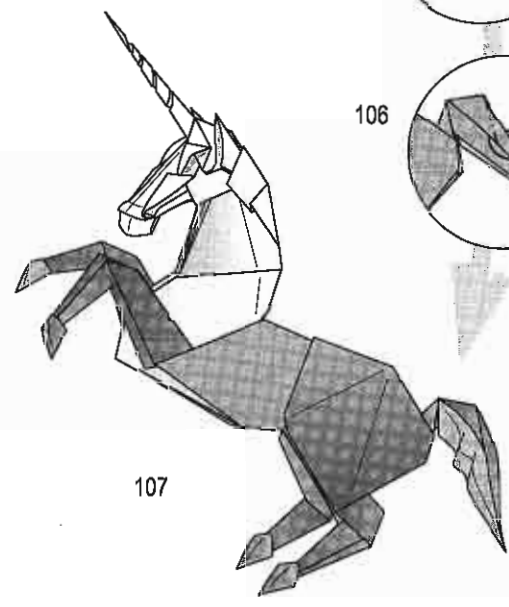

107



HIPPOCAMPUS

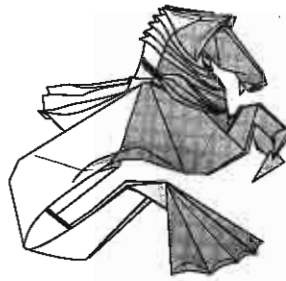

Exigencia / Difficulty
 Técnica / Technical: ++++
 Interpretativa / Artistic: ++

Interpretación favorita del autor:

Papel "piel de elefante" pintado en uno de los lados. 35 x 35 cm es un tamaño adecuado pues un modelo demasiado grande doblará la cola bajo su peso. En los últimos pasos, cuando se ondulan las aletas, recordar que esta criatura vive bajo el agua.

Author's favourite interpretation:

"Elephant hide" paper painted on one side. 35 x 35 cm is a good size; if the model is too large, the tail will collapse under the weight. When shaping the fins on the last few steps, make them wavy, remembering that the beast lives underwater.

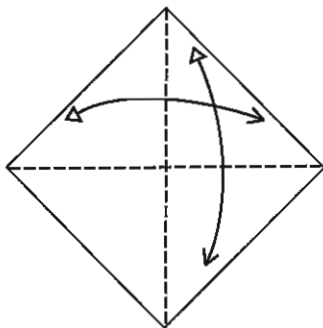
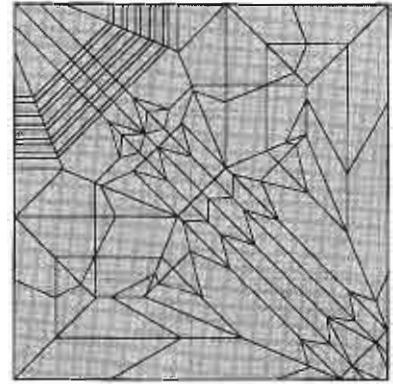

1. Doblar y desdoblar las diagonales.
 Fold and unfold the diagonals.

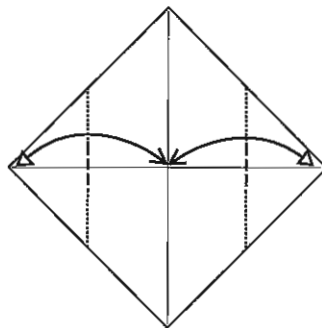

2. Marcar el punto medio de ambos lados.
 Pinch in the middle on both sides.

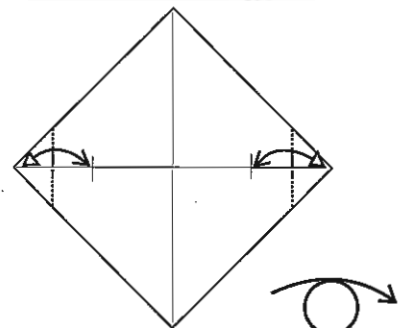

3. Marcar este nuevo punto medio y dar vuelta.
 Pinch the next mid-points and turn over.

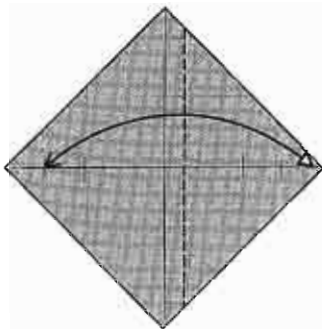

4. Llevar la punta derecha hasta la marca del paso 3 y desdoblar.
 Fold the right corner to the mark of step 3 and unfold.

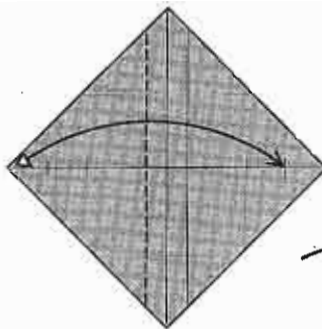

5. Repetir del lado izquierdo y dar vuelta.
 Repeat on the left side and turn over.

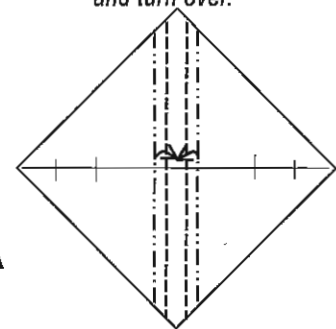

6. Doblar las marcas recién hechas a la línea media.
 Fold the previous creases to the centreline.

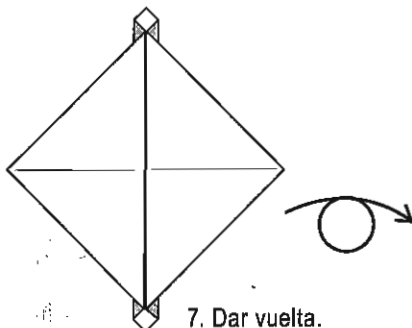

7. Dar vuelta.
 Turn over.

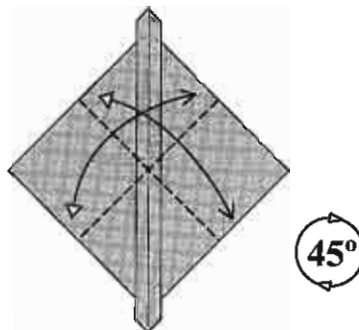

8. Doblar y desdoblar a la mitad en dos direcciones. Girar 45°.
 Fold and unfold in half in two directions. Rotate 45°.

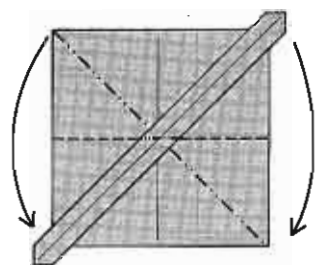

9. Doblar una base de bomba.
 Fold a waterbomb-base.



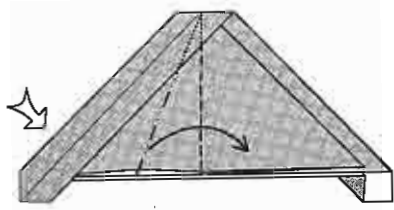

10. Abrir y aplastar la aleta.
Squash-fold the flap.

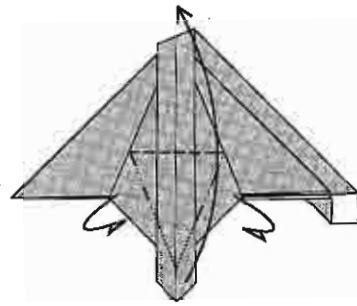

11. Hacer un doblez en pétalo.
Make a petal fold.

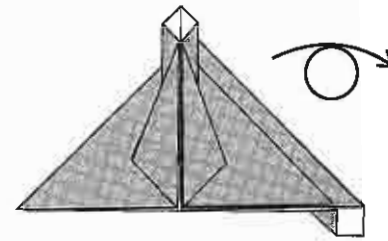

12. Dar vuelta.
Turn over.

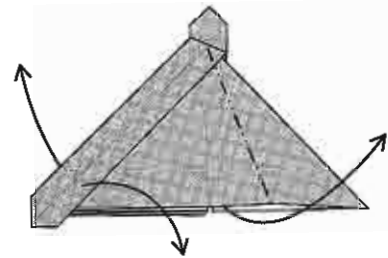

13. Abrir la aleta de manera que la franja central quede vertical.
Open the flap so that the central strip becomes vertical.

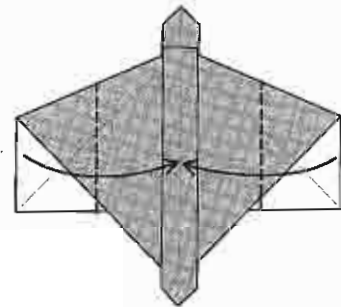

14. Doblar los bordes a la línea media.
Valley-fold the edges to the centreline.

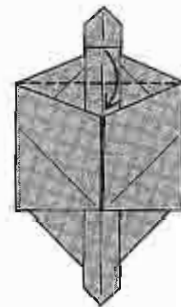

15. Doblar hacia abajo de forma que los bordes coincidan.
Fold the top flap down so that the edges line up.

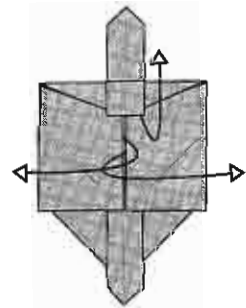

16. Desdoblar los pasos 14-15.
Unfold steps 14-15.

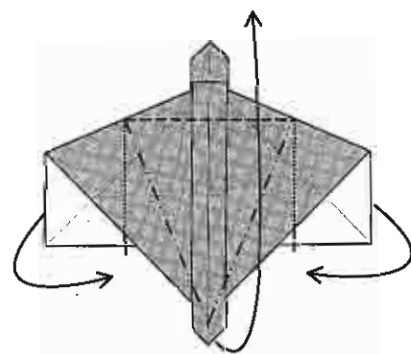

17. Doblar un gran pétalo.
Make a large petal fold.

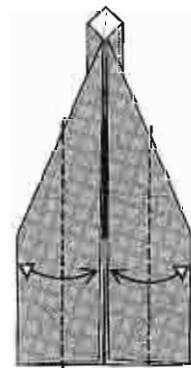

18. Doblar y desdoblar dos capas juntas.
Fold and unfold two layers together.

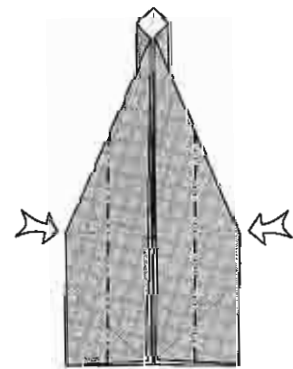

19. Hundir cerrado.
Closed-sink.

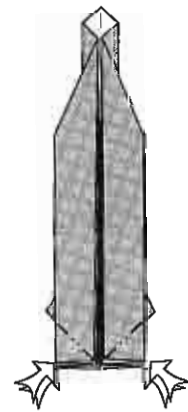

20. Revertir 4 esquinas.
Reverse-fold four corners.

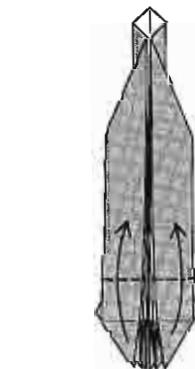

21. Hacer un estiramiento de Elias.
Make an Elias-strech.

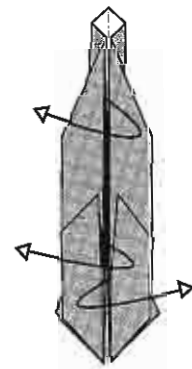

22. Abrir todo el papel.
Unfold everything.

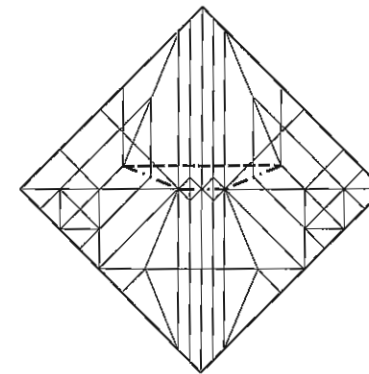

23. Cambiar la dirección de estas marcas.
Change the direction of these creases.

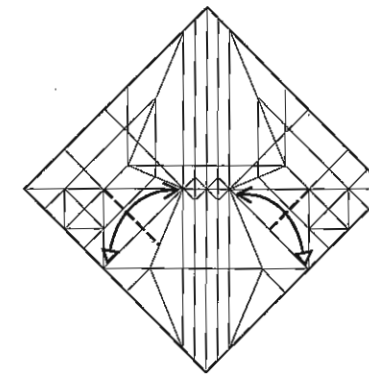

24. Doblar y desdoblar el borde hasta la línea marcando sólo donde se indica.
Fold and unfold the edge to the line creasing only where shown.

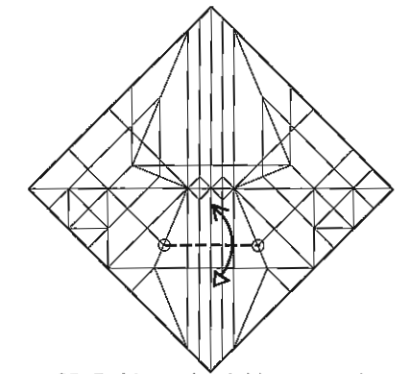

25. Doblar y desdoblar pasando por las intersecciones que se muestran.
Fold and unfold through the indicated intersections.

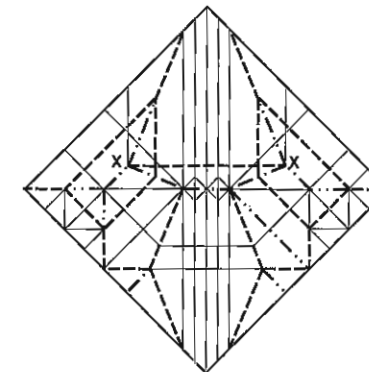

26. Redoblar como el paso 22 con algunas diferencias:
- Los dobleces que cambiaron de dirección en el paso 23.
- El pétalo formado en el paso 11 debe apuntar hacia abajo.
- No hacer los pliegues centrales. Los puntos "X" son sólo referencias visuales.

Refold to step 22 with some differences:
- The creases that changed direction in step 23.
- The petal from step 11 must now point down.
- No central pleats. The "X" points are just references.

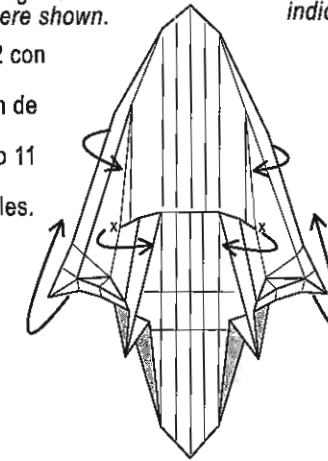

27. Paso intermedio. Los puntos "X" protruyen hacia el doblador.
Intermediate step. Points "X" point towards the folder.

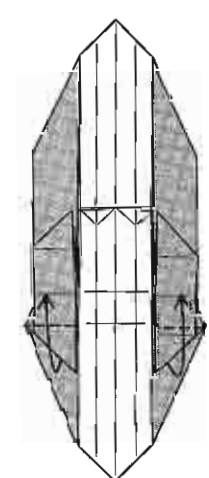

28. Doblar las dos aletas cortas tanto como sea posible.
Fold the two short flaps as far up as they will go.

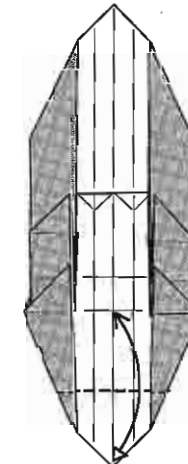

29. Doblar y desdoblar la aleta a la mitad.
Fold and unfold the flap in half.

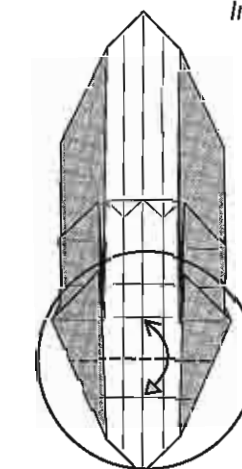

30. Doblar a la mitad nuevamente.
Fold in half again.

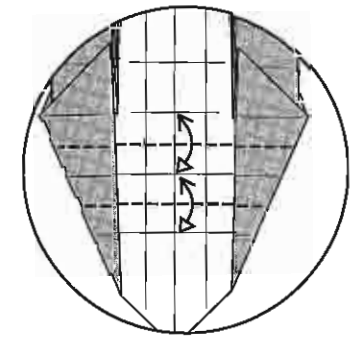

31. Doblar en cuartos.
Fold in quarters.

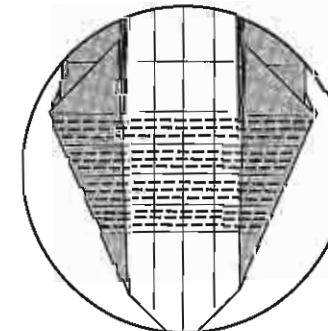

32. Ahora doblar en 8 y 16 partes.
Now fold in 8ths and 16ths.

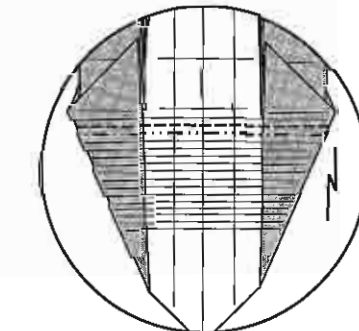

33. Hacer un pequeño doblez escalonado. Observar qué dobleces se usan.
Make a thin pleat. Note the crease lines used.

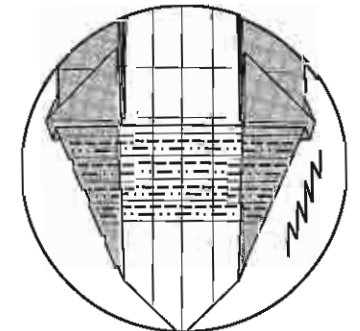

34. Hacer cuatro escalonados como el anterior.
Make four pleats like the last one.

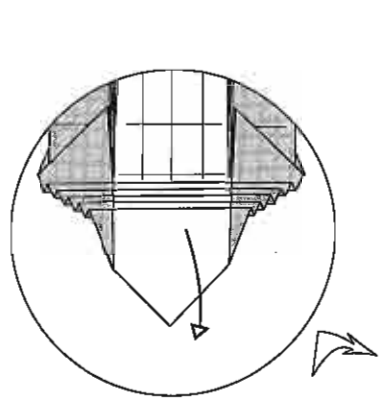

35. Desdoblar los cinco escalones.
Unfold the five pleats.

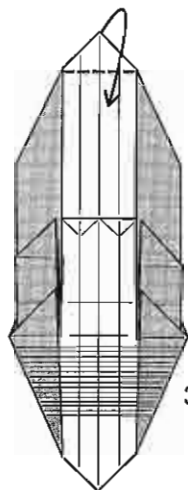

36. Doblar la punta hacia abajo.
Fold the point down.

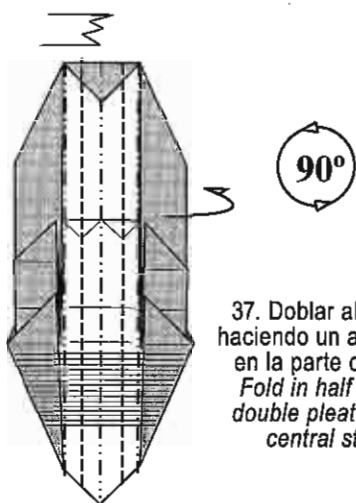

37. Doblar al medio haciendo un acordeón en la parte central.
Fold in half with a double pleat on the central strip.

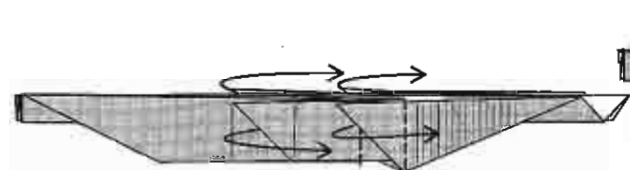

38. Doblar 4 aletas hacia la derecha.
Valley-fold 4 flaps to the right.

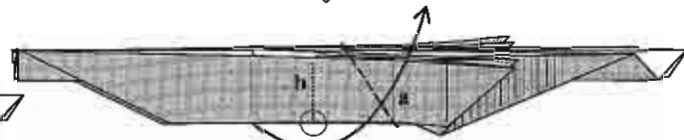

39. Doblar en valle firmemente a través de todas las capas. La línea "b" es un borde oculto en la capas internas. El doblez comienza en la línea "a", además la línea "b" debe tocar el borde superior del modelo.
Valley fold firmly through all layers. Line "b" is a hidden edge in the inner layers. The fold starts at line "a", also line "b" has to touch the upper edge of the model.

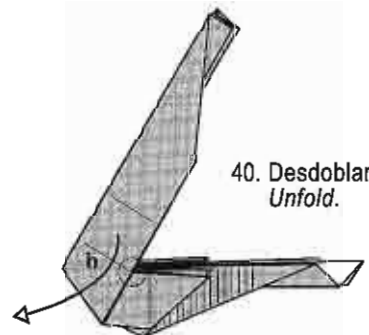

40. Desdoblar.
Unfold.

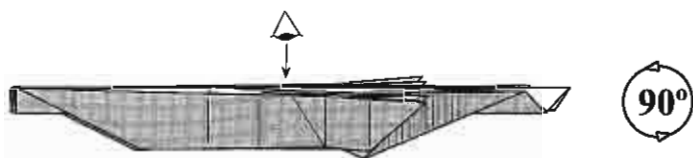

41. Rotar 90°, abrir parcialmente y mirar desde arriba.
Rotate 90°, partially open and view from above.

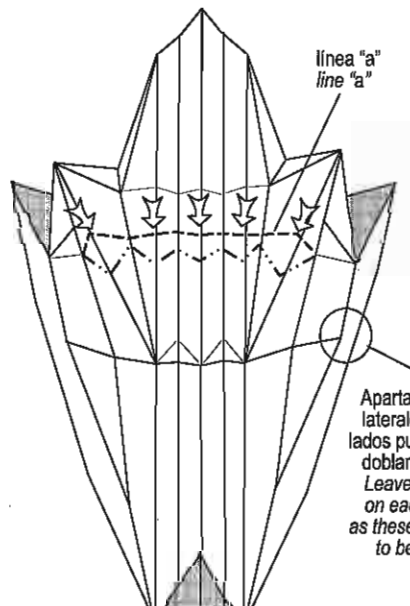

Apartar las 3 capas laterales de ambos lados pues estas no se doblarán por ahora.
Leave the 3 layers on each side alone as these are not going to be folded yet.

42. En este paso hay que hacer 5 dobleces revertidos usando las 10 capas centrales. Las líneas están marcadas y son la línea "a" (pasos 23 y 24) que será en valle y la marca del paso 39 que será en monte. No quedará plano.
In this step a 5 part reverse fold should be done with the 10 central layers of the model. The crease lines are line "a" (steps 24-25), that is a valley fold, and the crease from step 39 that will be a mountain fold. The model will not lie flat.

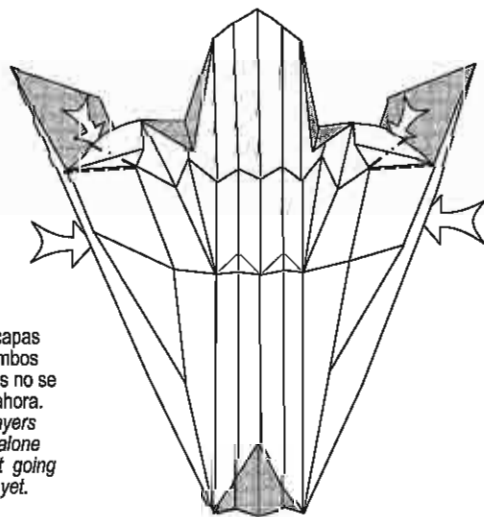

43. Cerrar el modelo incorporando los dobleces que se muestran a los lados.
Close the model incorporating the folds shown.

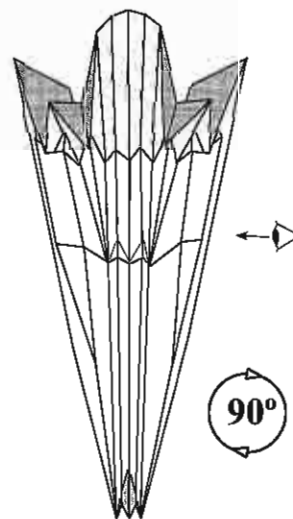

44. Paso intermedio. Cerrar totalmente el modelo. Se vuelve a la vista lateral.
Intermediate step. Close the model completely. Back to the side view.

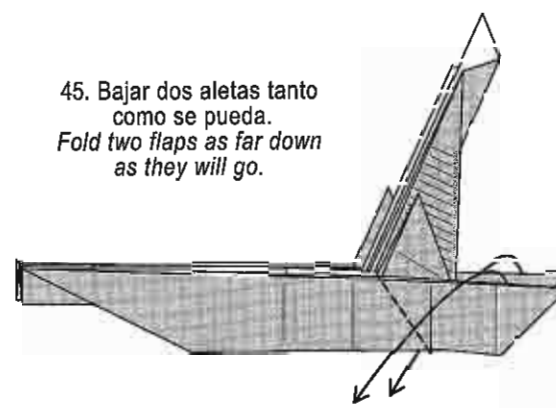

45. Bajar dos aletas tanto como se pueda.
Fold two flaps as far down as they will go.

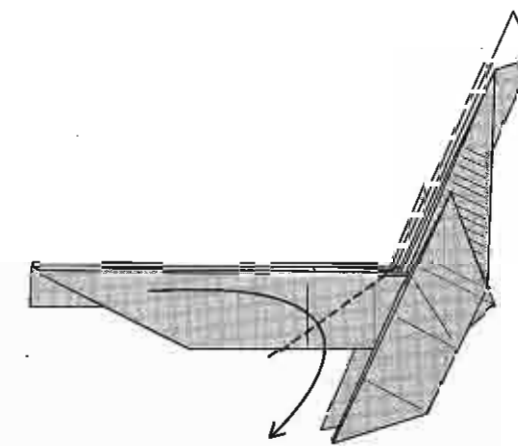

46. Doblar en valle a través de todas las capas. El borde superior debe quedar paralelo y casi tocando las patas.
Valley-fold through all layers. The upper edge must lie parallel to and almost touching the legs.

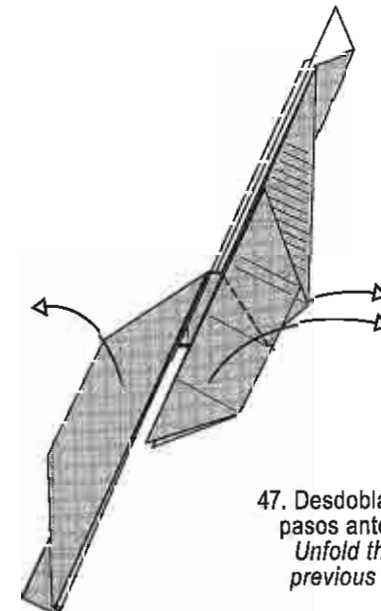

47. Desdoblar los dos pasos anteriores.
Unfold the two previous steps.

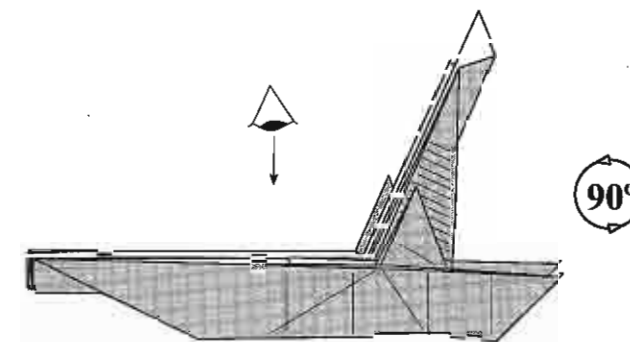

48. Separar un poco las capas, ver desde arriba y rotar 90°.
Partially open the layers, view from above and rotate 90°.

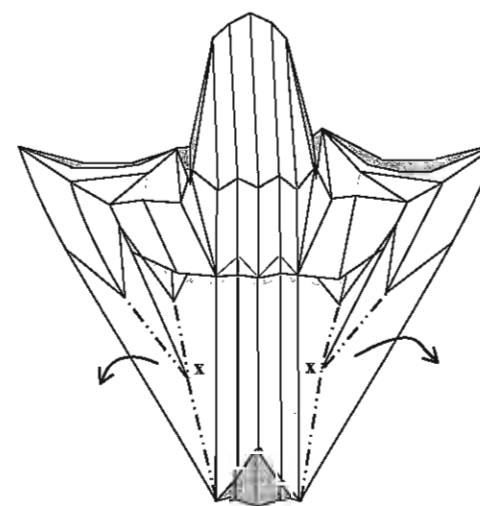

49. Empujar desde abajo para "des-hundir" el punto "x". No quedará plano.
Push from behind to unsink point "x". The model won't lie flat.

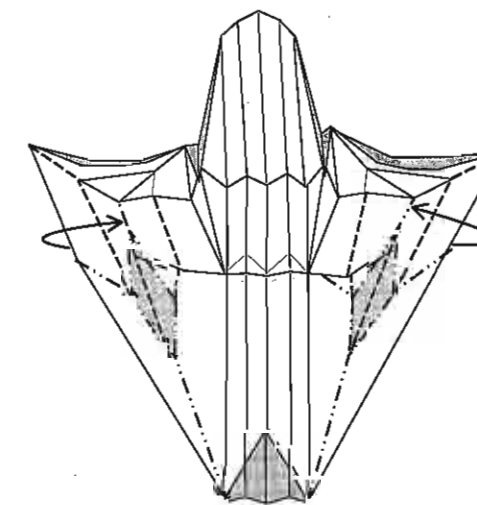

50. Hundir cerrado los rombos sombreados. Cerrar las capas laterales manteniendo las franjas centrales abiertas. No quedará plano. Debe producirse el cambio de color en la parte "pez" del modelo. Para mayor claridad sólo se muestran los dobleces principales.
Closed-sink the shaded areas. Close the lateral layers keeping the central strips opened. The model won't remain flat. The result should be the colour-change of the "fish" part of the model. For clarity, only the main fold lines are shown.

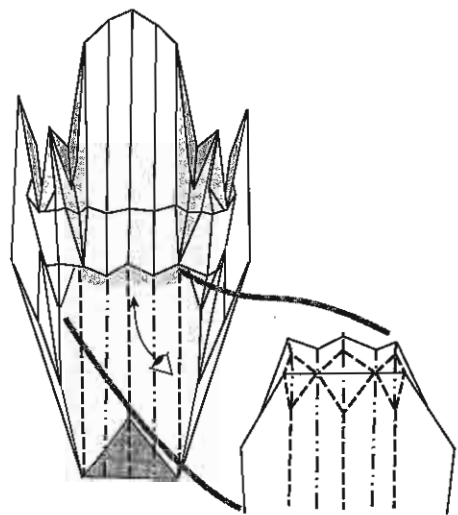

51. Cerrar la franja central cambiando la dirección de los dobleces. En la zona por debajo de la aleta dorsal (detalle) no hay suficiente papel, así que habrá que formar tres pequeños rombos empujando desde atrás.
 Close the central strip changing the direction of the folds. At the zone below the dorsal fin (see detail) there won't be enough paper, so three little diamonds should be made by pushing from behind.

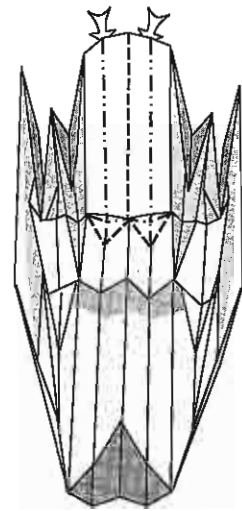

52. Antes de cerrar totalmente, cambiar la dirección de los dobleces en la zona de la crin incorporando dos dobleces revertidos en la base del cuello.
 Before completely closing, change the direction of the folds in the mane incorporating two small reverse folds at the base of the neck.

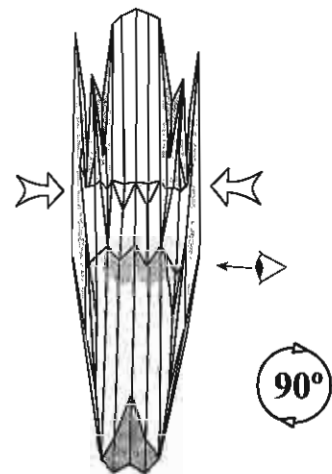

53. Terminar de colapsar todo en un plano. Girar 90° y ver desde el lado derecho.
 Flatten completely. Turn 90° and view from the right side.



54. Bajar nuevamente las patas para trabajar sobre las aletas.
 Bring the legs down again to work on the side flaps.



55. En los próximos pasos se mostrará la aleta lateral aislada.
 In the next few steps just the side flap will be shown.

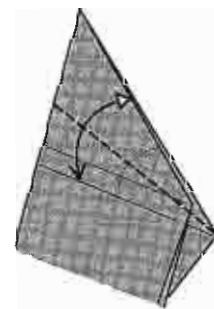

56. Doblar la aleta a la mitad y desdoblar.
 Fold in half and unfold.

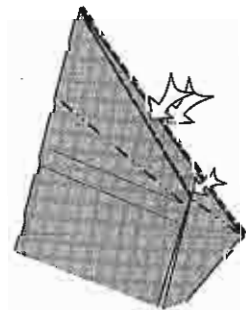

57. Revertir todas las capas separadamente. Notar el pequeño aplastado de la esquina más cercana.
 Reverse-fold the layers separately. Note the little spread-squash on the near corner.

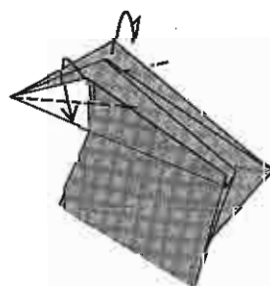

58. Doblar las capas laterales a la mitad.
 Fold the side layers in half.

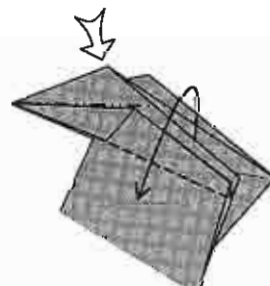

59. Doblar dos bordes hacia abajo mientras se abre y aplasta una esquina.
 Fold two edges down while spread-squashing the central flap.



60. Cerrar el conjunto hacia arriba.
 Close up the whole flap.



61. Vuelve a la vista de todo el modelo.
 Back to the whole model.

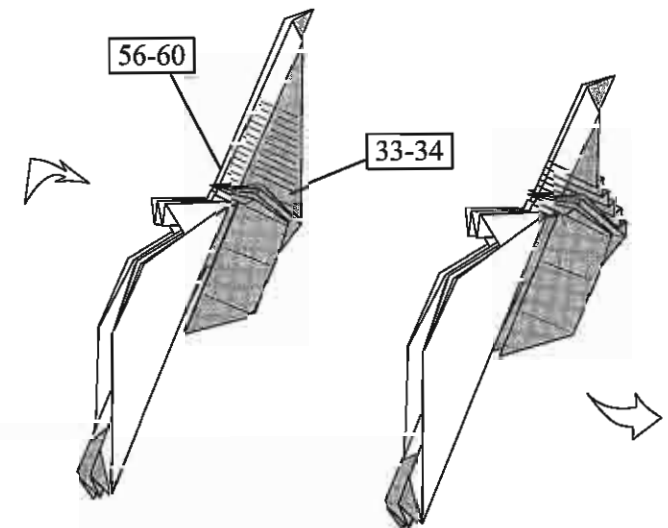

62. Repetir los pasos 56-60 del otro lado. Re-doblar la crin como en los pasos 33-34.
 Repeat steps 56-60 on the other side. Refold the mane as in steps 33-34.

63. En los próximos, pasos para mayor claridad, se mostrará la crin separada del resto del modelo.
 In the next few steps the mane will be shown separate from the model for clarity.

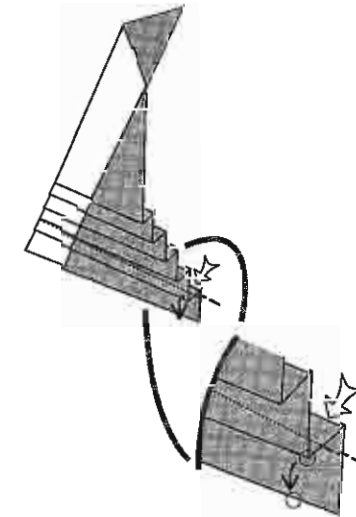

64. Llevar el borde de cada escalón del cuello hasta tocar el escalón posterior. Cada doblez comienza en las puntas de la crin. Hacerlo con precisión pues el ángulo de cada doblez es muy pequeño. IMPORTANTE: repetir en el otro lado de la crin (no se muestra) y aplanar firmemente luego de cada escalón.
 Slide the edge of each segment so that it touches the one below. Each fold starts at the tip of the mane. Be very precise as the angle of the folds is very small. IMPORTANT: repeat on the other side and flatten firmly after each segment.

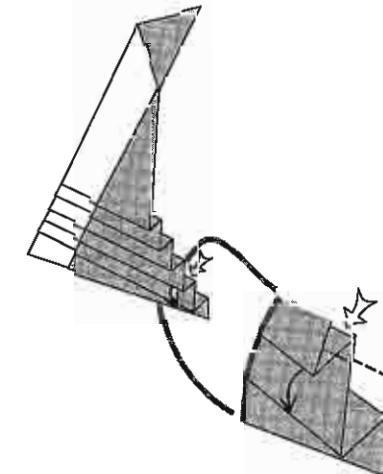

65. Continuar con el segundo escalón y los siguientes hasta completar los cinco.
 Do the second segment and go on to complete all five of them.

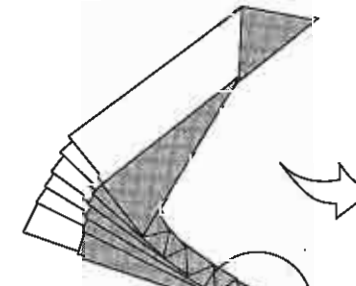

66. Curvatura del cuello terminada.
 Finished neck curve.

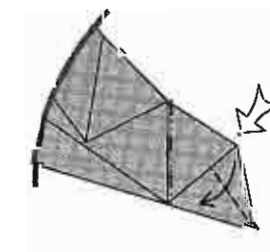

67. Hacer un doblez revertido en el primer escalón.
 Reverse-fold the first segment.

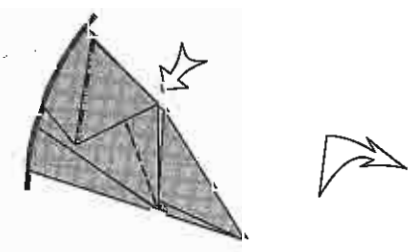

68. Seguir de la misma forma con los siguientes escalones y repetir atrás.
 Repeat for the rest of the segments and behind.

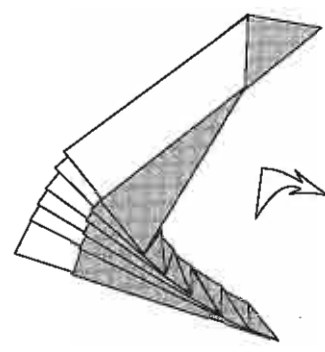

69. Espinas del cuello terminadas. Vuelve a la vista de todo el modelo.
Finished neck spines. Back to the whole model.

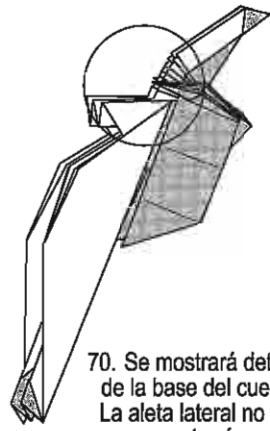

70. Se mostrará detalle de la base del cuello. La aleta lateral no se mostrará.
A detail of the base of the neck will be shown. The side fin will not be shown.

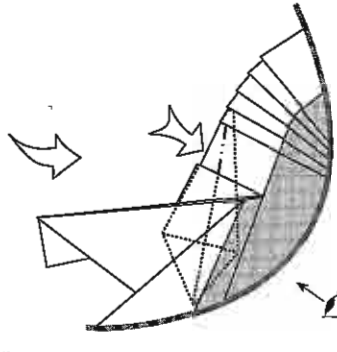

71. Hundir la parte de la crin más cercana al cuello. Para hacerlo hay que formar un pequeño rombo de cada lado, similar al del paso 51. La vista auxiliar muestra el cuello desde adentro con los rombos del paso 51 y los dobleces para este paso.

Sink the lower part of the mane. To do this a little diamond has to be formed on each side similar to that in step 51. The auxiliary view shows the neck from the inside with the diamonds from step 51 and the fold lines for this step.

Resultado del paso 51.
Results of step 51.

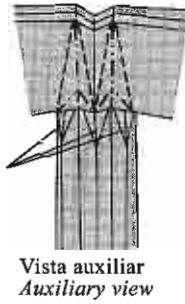

Vista auxiliar
Auxiliary view

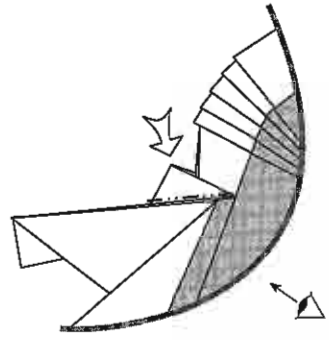

72. Hacer un doblez revertido. Repetir del otro lado.
Reverse-fold. Repeat behind.



Vista auxiliar
Resultado del paso 71.
Auxiliary view.
Result of step 71.

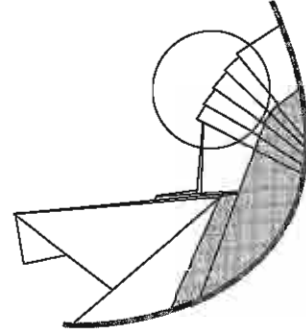

73. Detalle de las puntas del lado derecho de la crin. A detail of the tips on the right side of the mane.

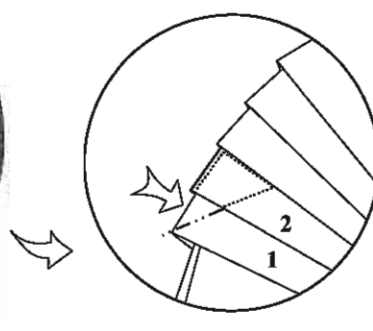

74. Hundir la punta 1. Parte del doblez ocurre por dentro de la punta 2. Usar un instrumento, no es posible con los dedos.
Sink point 1. Part of the fold happens inside point 2. Use an instrument, it is not possible with the fingers.

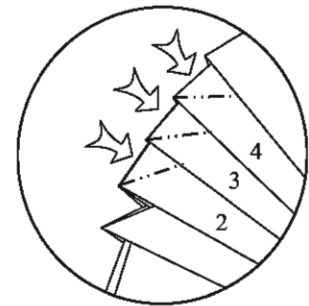

75. Continuar con las puntas 2, 3, 4 en orden. Repetir de otro lado.
Sink points 2, 3 and 4 in order. Repeat on the other side.

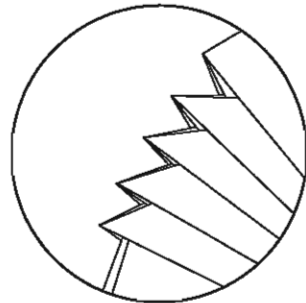

76. Puntas terminadas. Vuelve a la vista de todo el modelo.
Finished points. Back to the view of the whole model.

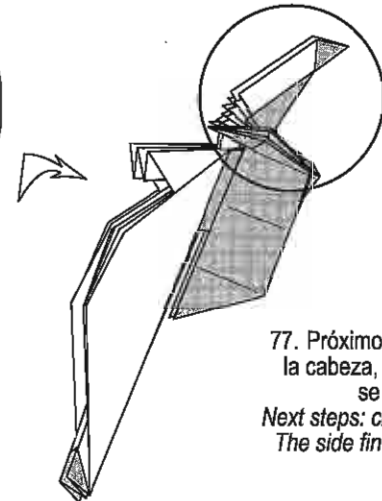

77. Próximos pasos: detalle de la cabeza, la aleta lateral no se mostrará.
Next steps: close up of the head. The side fin will not be shown.

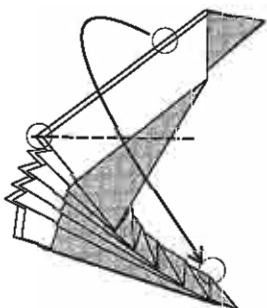

78. Doblar en valle a través de todas las capas. El doblez comienza en la punta de la crin y el borde superior debe apenas tocar el cuello.
Valley-fold through all layers. The fold line starts at the tip of the mane and the upper edge should just touch the neck.

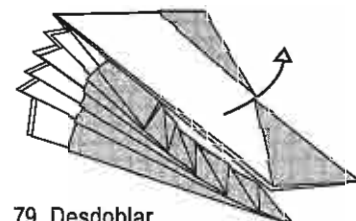

79. Desdoblar.
Unfold.

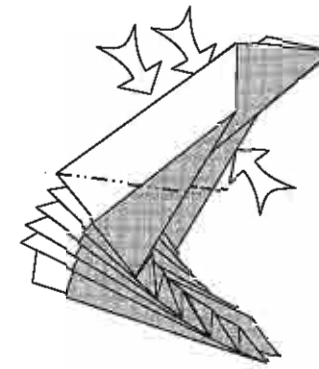

80. Hacer un doble doblez reverso usando las marcas del paso anterior.
Make a double reverse fold using the creases from the previous step.

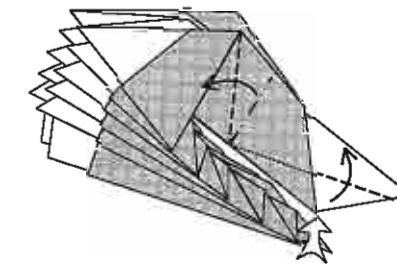

81. Hacer un doblez pivotado para formar las orejas. No hay referencia. Ver el resultado en el próximo dibujo.
Make a swivel fold to form the ears. There are no references. See the next drawing for the result.

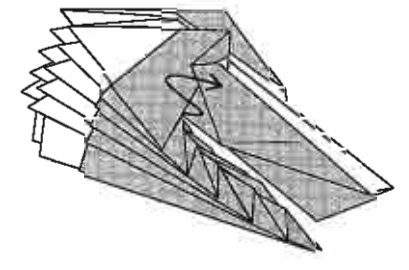

82. Pasar una capa de atrás para adelante.
Bring a back layer to the front.

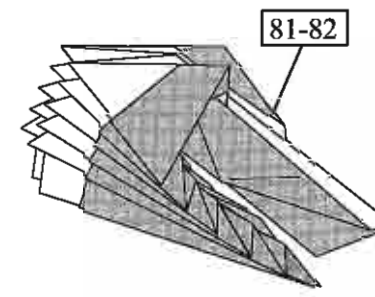

83. Repetir los pasos 81-82 del otro lado.
Repeat steps 81-82 on the other side.

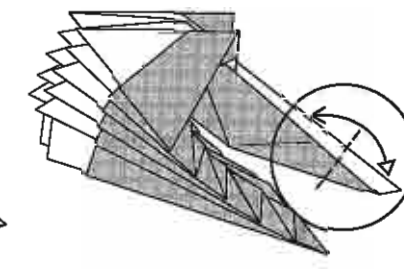

84. Doblar y desdoblar la punta del hocico.
Fold and unfold the tip of the snout.

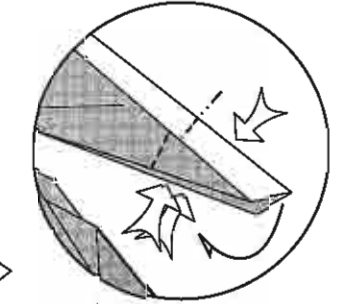

85. Hacer un doble doblez revertido usando la marca del paso anterior.
Make a double reverse fold using the creases from the previous step.

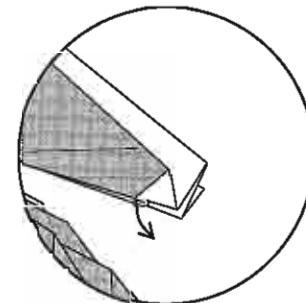

86. Deslizar la punta para formar la boca.
Slide the point down to make a mouth.

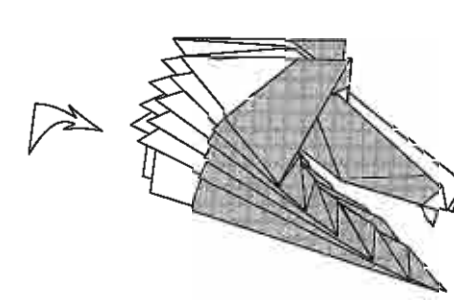

87. Aspecto de la cabeza.
View of the head.



88. En los próximos pasos no se mostrará la cola.
The tail will not be shown in the next steps.

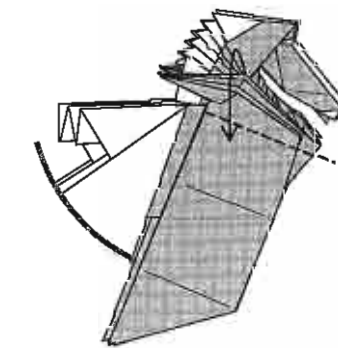

89. Doblar la aleta lateral hacia abajo.
Fold the side fin down.

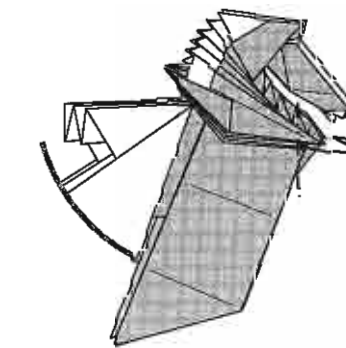

90. Doblar dos espinas hacia adentro.
Fold two spines into the body.

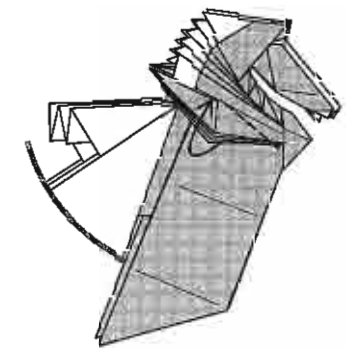

91. Levantar la aleta usando un nuevo doblez. No quedará plana.
Lift the fin making a fresh crease. It will not lie flat.



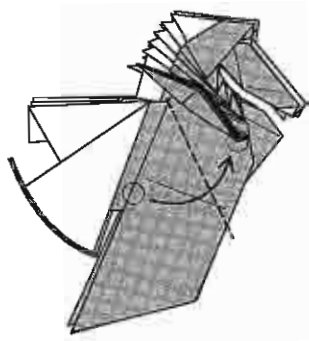

92. Doblar en valle de forma que el borde posterior toque la aleta lateral. Valley-fold so that the edge touches the fin.

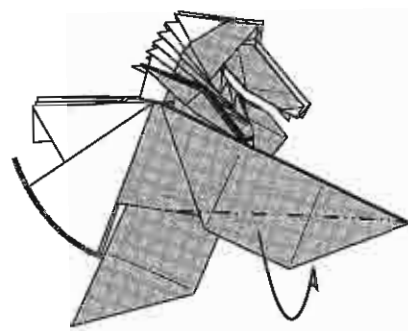

93. Doblar la pata a la mitad. Incluye a una fina franja del cuerpo. Fold the leg in half. A narrow strip of the body is included.

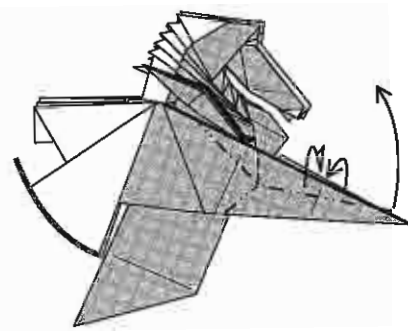

94. Hacer una doble oreja de conejo. Fold a double rabbit's ear.

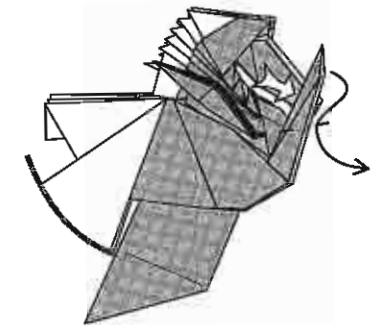

95. Doble reverse. Make a reverse fold.

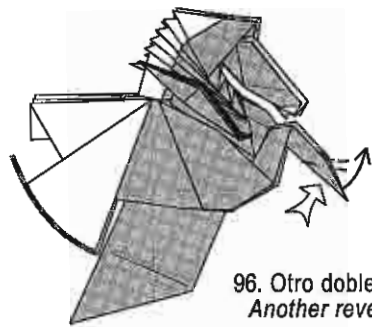

96. Otro doble reverse. Another reverse fold.

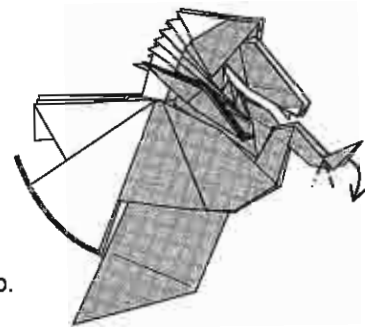

97. Formar el casco con un doble escalonado. Form the hoof with a crimp fold.

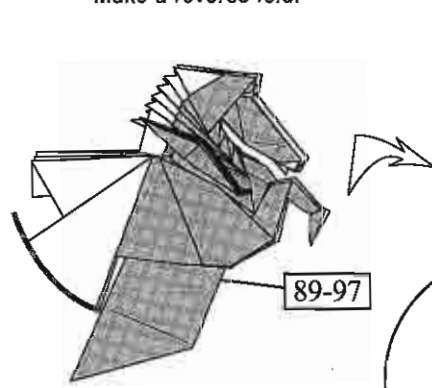

98. Repetir los pasos 89-97 del otro lado. Repeat steps 89-97 on the other side.

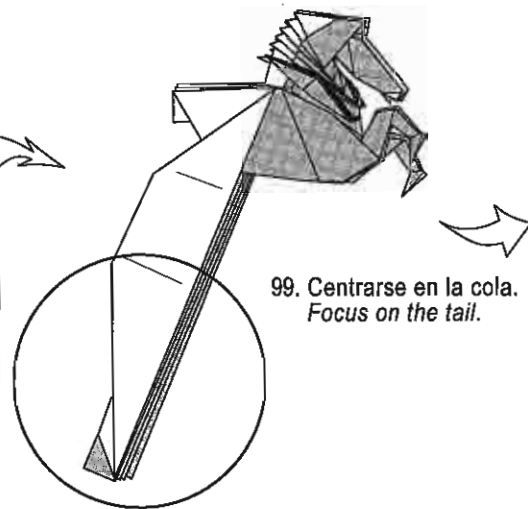

99. Centrarse en la cola. Focus on the tail.

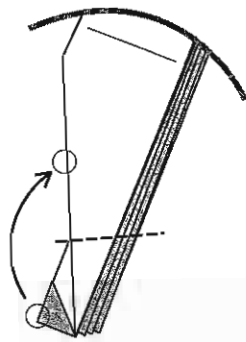

100. Doblar en valle a través de todas las capas de forma que los bordes izquierdos se toquen. Valley-fold through all the layers so that the left edges touch.

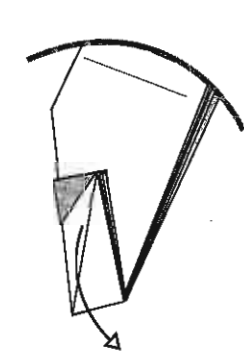

101. Desdoblar. Unfold.

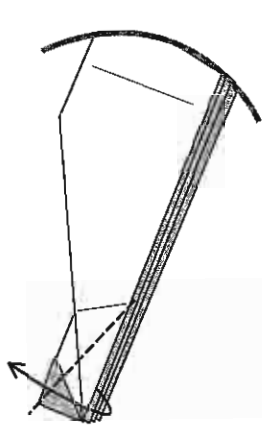

102. Doblar la primera capa. Fold the first layer only.

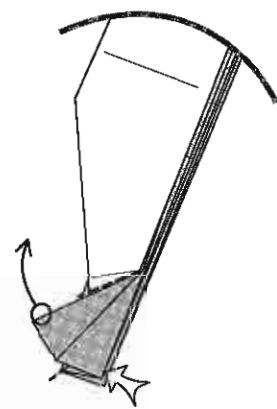

103. Aplastar la segunda sección pivotando sobre un punto. Squash-fold the second section.



104. Re-doblar como estaba en el paso 99. Refold as it was in step 99.

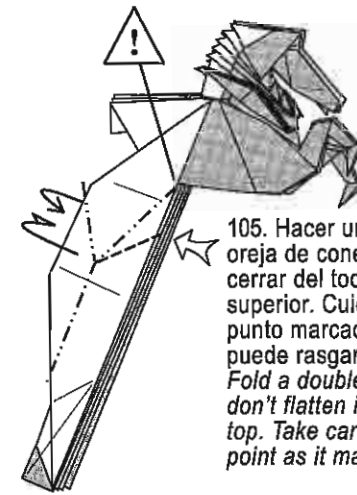

105. Hacer una doble oreja de conejo. No cerrar del todo en la parte superior. Cuidado con el punto marcado pues puede rasgarse. Fold a double rabbit's ear and don't flatten it completely at the top. Take care with the indicated point as it may tear.

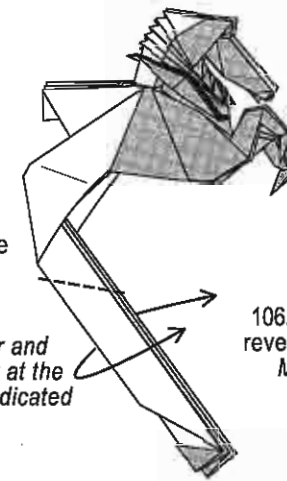

106. Hacer un doble reverse revertido hacia afuera. Make an outside reverse fold.

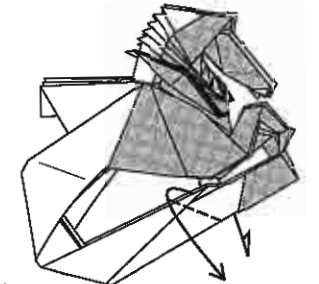

107. Y otro doble reverse revertido hacia afuera. And another outside reverse fold.

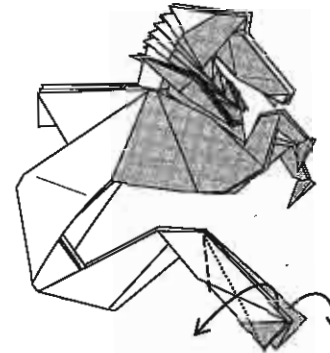

108. Formar la cola como en el paso 104. Reform the tail as in step 104.

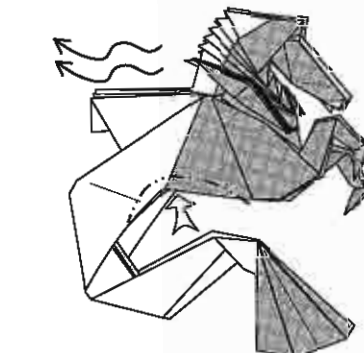

109. Ondular cada capa de la aleta dorsal. Dar forma en el abdomen. Make each layer of the dorsal fin wavy. Shape the abdomen.

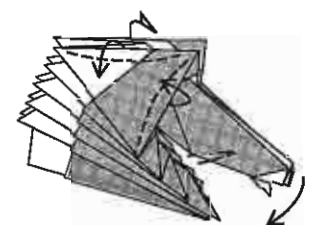

110. Levantar y redondear los bordes. Formar el hocico. Lift and round some edges. Shape the muzzle.

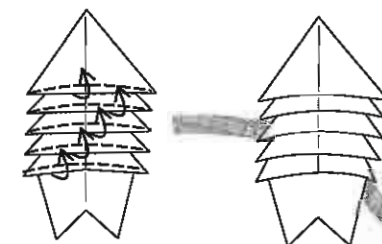

114. Levantar cada borde en la parte superior de la crin. Lift every edge on the top of the mane.

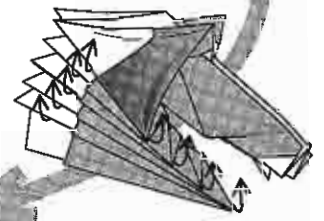

111. Levantar las espigas del cuello y los bordes de la crin. Lift the neck spines and the edges of the mane.

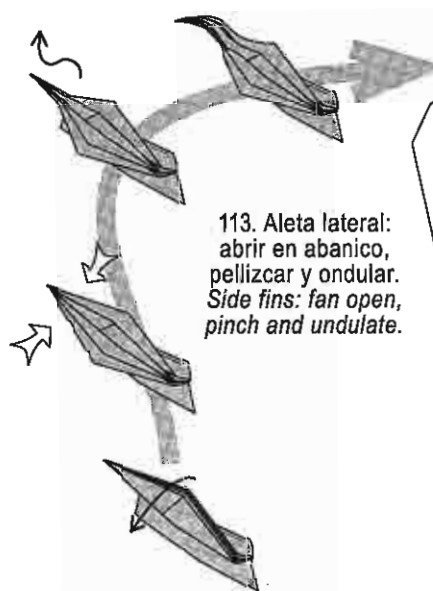

113. Aleta lateral: abrir en abanico, pellizcar y ondular. Side fins: fan open, pinch and undulate.

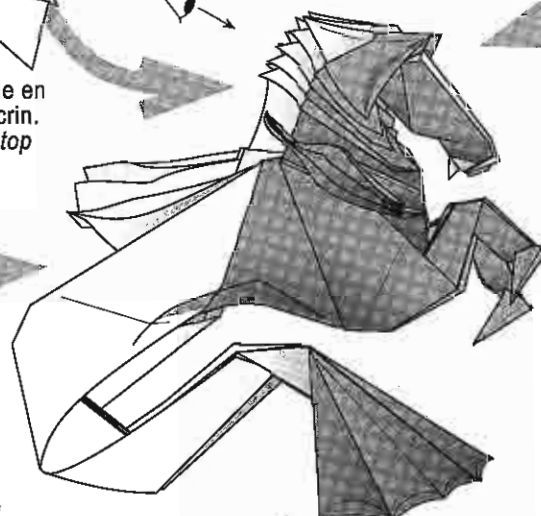

112. Formar cuatro segmentos en la cola. Shape the four segments of the tail.



ELEFANTITO EQUILIBRISTA
ACROBATIC ELEPHANT

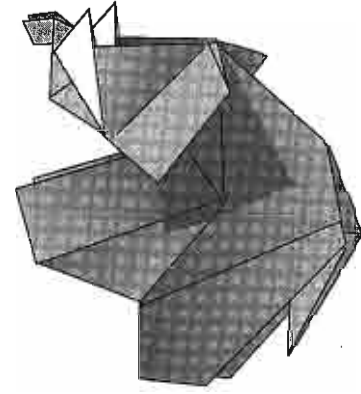
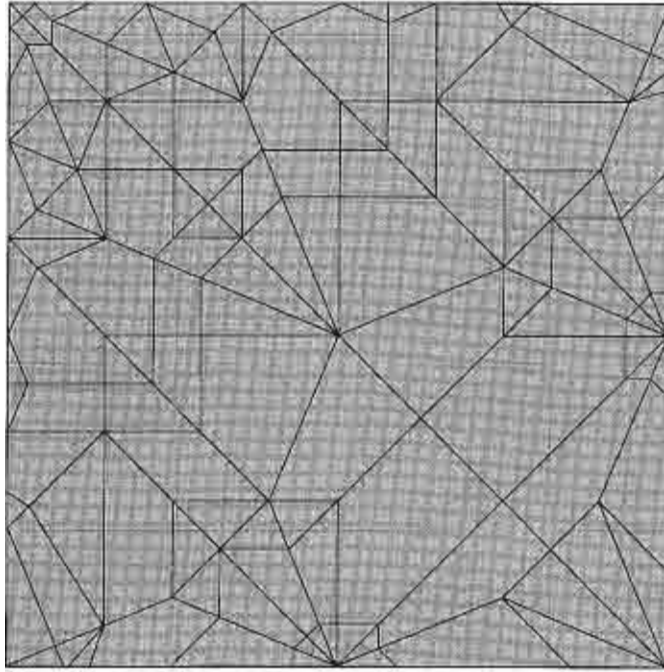

TANCHO ZURU

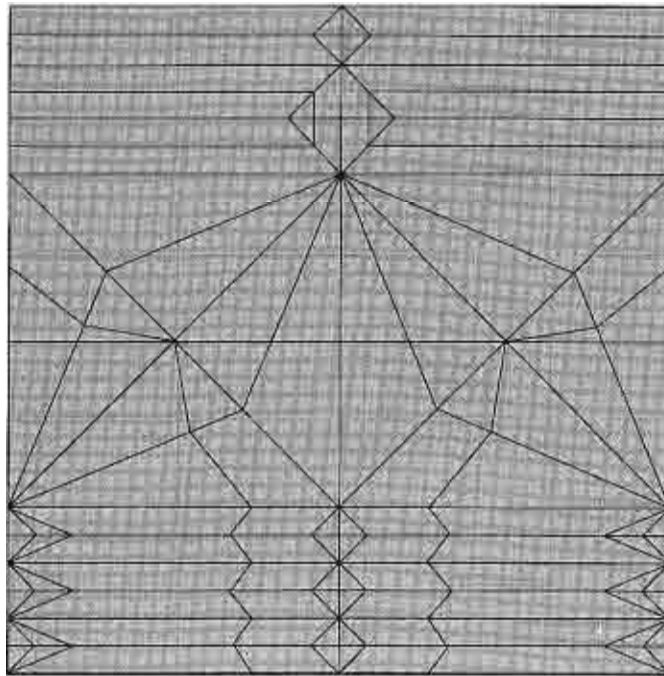

KIWI

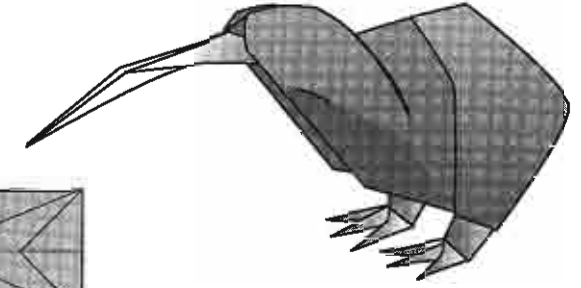
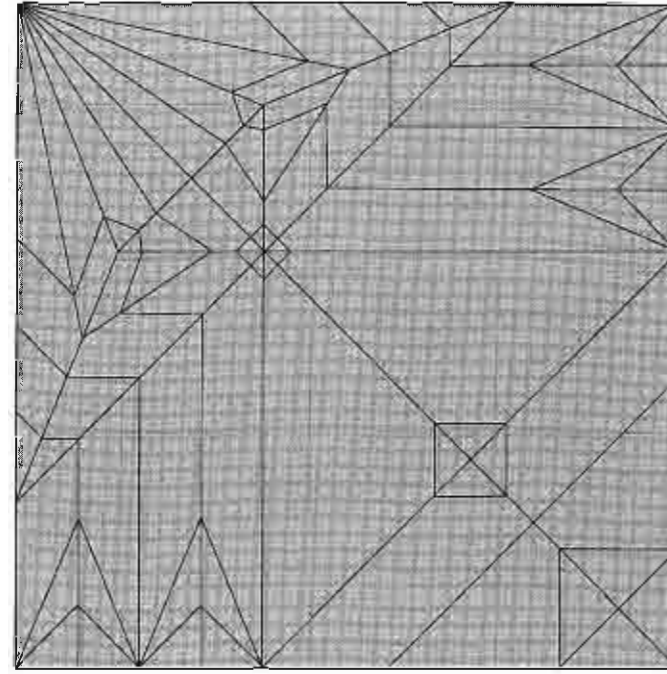

LEON "BARCELONA"
"BARCELONA" LION

