

НАЧАЛЬНАЯ ВОЕННАЯ ПОДГОТОВКА



ЗАЩИТА СОЦИАЛИСТИЧЕСКОГО ОТЕЧЕСТВА ЕСТЬ
СВЯЩЕННЫЙ ДОЛГ КАЖДОГО ГРАЖДАНИНА СССР

Из Конституции СССР

ВОЕННАЯ ПРИСЯГА

Я, ГРАЖДАНИН СОЮЗА СОВЕТСКИХ СОЦИАЛИСТИЧЕСКИХ РЕСПУБЛИК, ВСТУПАЯ В РЯДЫ ВООРУЖЕННЫХ СИЛ СССР, ПРИНИМАЮ ПРИСЯГУ И ТОРЖЕСТВЕННО КЛЯНУСЬ БЫТЬ ЧЕСТНЫМ, ХРАБРЫМ, ДИСЦИПЛИНИРОВАННЫМ, БДИТЕЛЬНЫМ ВОИНОМ, СТРОГО ХРАНИТЬ ВОЕННУЮ И ГОСУДАРСТВЕННУЮ ТАЙНУ, СОБЛЮДАТЬ КОНСТИТУЦИЮ СССР И СОВЕТСКИЕ ЗАКОНЫ, БЕСПРЕКОСЛОВНО ВЫПОЛНЯТЬ ВСЕ ВОИНСКИЕ УСТАВЫ И ПРИКАЗЫ КОМАНДИРОВ И НАЧАЛЬНИКОВ.

Я КЛЯНУСЬ ДОБРОСОВЕСТНО ИЗУЧАТЬ ВОЕННОЕ ДЕЛО, ВСЕМЕРНО БЕРЕЧЬ ВОЕННОЕ И НАРОДНОЕ ИМУЩЕСТВО И ДО ПОСЛЕДНЕГО ДЫХАНИЯ БЫТЬ ПРЕДАННЫМ СВОЕМУ НАРОДУ, СВОЕЙ СОВЕТСКОЙ РОДИНЕ И СОВЕТСКОМУ ПРАВИТЕЛЬСТВУ.

Я ВСЕГДА ГОТОВ ПО ПРИКАЗУ СОВЕТСКОГО ПРАВИТЕЛЬСТВА ВЫСТУПИТЬ НА ЗАЩИТУ МОЕЙ РОДИНЫ - СОЮЗА СОВЕТСКИХ СОЦИАЛИСТИЧЕСКИХ РЕСПУБЛИК И, КАК ВОИН ВООРУЖЕННЫХ СИЛ СССР, Я КЛЯНУСЬ ЗАЩИЩАТЬ ЕЕ МУЖЕСТВЕННО, УМЕЛО, С ДОСТОИНСТВОМ И ЧЕСТЬЮ, НЕ ЩАДЯ СВОЕЙ КРОВИ И САМОЙ ЖИЗНИ ДЛЯ ДОСТИЖЕНИЯ ПОЛНОЙ ПОБЕДЫ НАД ВРАГАМИ.

ЕСЛИ ЖЕ Я НАРУШУ ЭТУ МОЮ ТОРЖЕСТВЕННУЮ ПРИСЯГУ, ТО ПУСТЬ МЕНЯ ПОСТИГНЕТ СУРОВАЯ КАРА СОВЕТСКОГО ЗАКОНА, ВСЕОБЩАЯ НЕНАВИСТЬ И ПРЕЗРЕНИЕ СОВЕТСКОГО НАРОДА.

Утверждена Президиумом Верховного Совета СССР

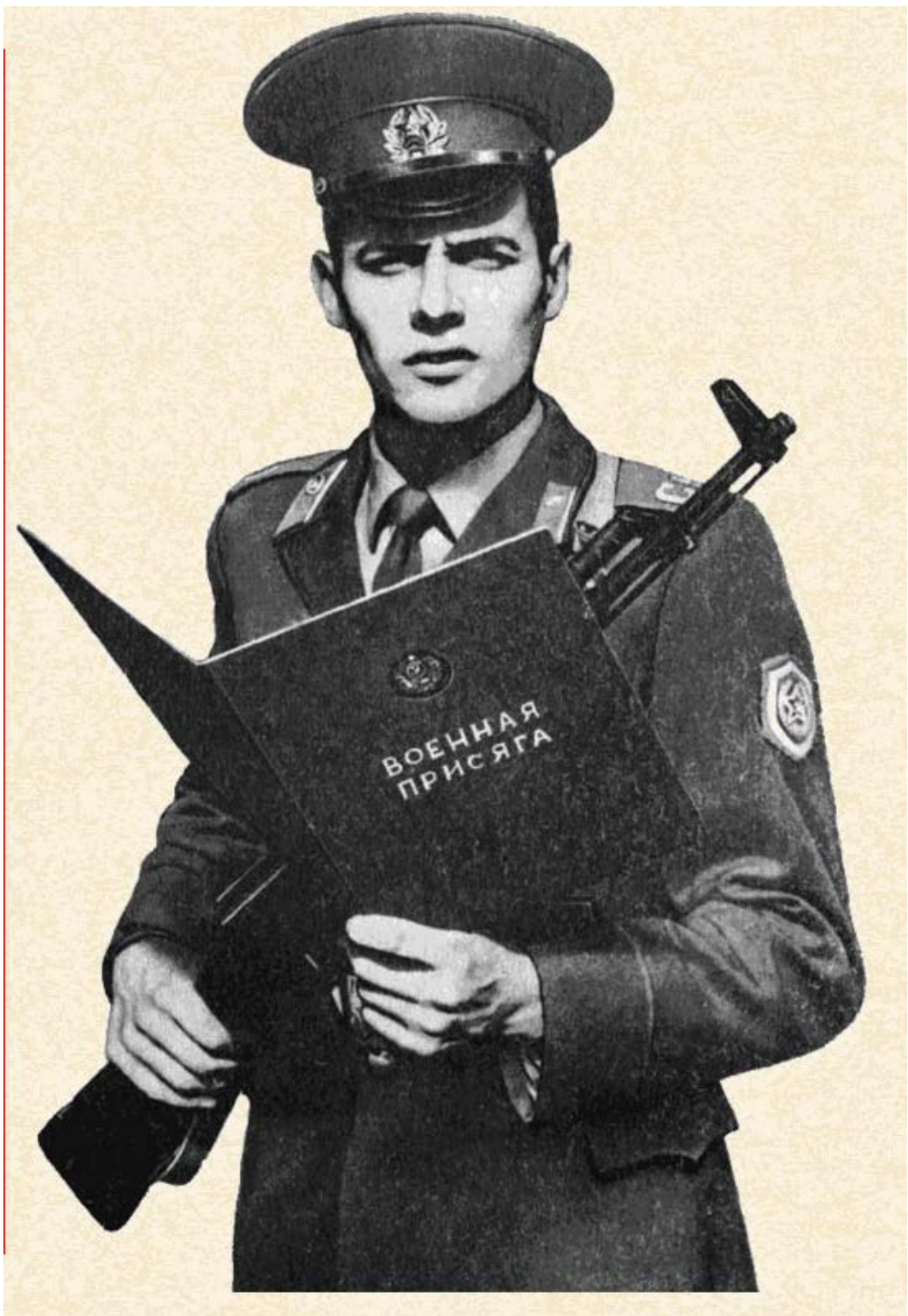

НАЧАЛЬНАЯ ВОЕННАЯ ПОДГОТОВКА

**Под редакцией Героя Советского Союза
генерал-полковника Ю.А. Наumenko**

ИЗДАНИЕ 5-е, ИСПРАВЛЕННОЕ

**Рекомендовано коллегией
Министерства просвещения СССР
в качестве учебника**

**МОСКВА
ВОЕННОЕ ИЗДАТЕЛЬСТВО
1985**

С ведения о пользовании учебником

№ п/п	Фамилия и имя ученика	Учебный год	Состояние учебника	
			в начале года	в конце года
1				
2				
3				
4				
5				

ББК
68.49(2)9я7
НЗ6
УДК
355.233.11(
075)

А. И. Аверин, И. Ф. Выдрин, Н. К. Евдовицкий, А. И. Зыков. К. И. Колпаков. В. М. Конопляник. А. М. Костров, В. П. Нестеров. А. И. Чепядин

НЗ6 Начальная военная подготовка; Учебник / А. И. Аверин, И. Ф. Выдрин, Н. К. Евдовицкий и др.: Под ред. Ю. А. Науменко - 5-е изд., испр.— М.: Воениздат, 1985,—255 е., ил.

В пер.: 30 к.

Учебник разработан на основе требований Программы начальной военной подготовки. В нем содержатся основные сведения о Советских Вооруженных Силах, об уставах Вооруженных Сил СССР, о тактической, огневой, строевой подготовке, военной топографии и гражданской обороне.

Учебник предназначен для учащихся средних общеобразовательных школ, средних специальных и профессионально-технических учебных заведений. а также для молодежи, проходящей начальную военную подготовку на учебных пунктах.

4306022000-146 __ ББК 68.49(2)9я7

068(02)-85 БЗВ № 17 - 1983 г. - №1 355С.58(075)
Воениздат, 1978 Воениздат, 1982, с

ВВЕДЕНИЕ

Коммунистическая партия и Советское правительство, осуществляя грандиозные задачи коммунистического строительства, последовательно проводят миролюбивую внешнюю политику, направленную на разрядку международной напряженности и предотвращение войны. Вместе с тем они принимают необходимые меры для дальнейшего укрепления обороны страны и боевой мощи Советских Вооруженных Сил, развития дружбы народов и боевого содружества вооруженных сил братских социалистических государств.

В своей деятельности в области укрепления обороны страны и военного строительства КПСС руководствуется заветами великого Ленина о защите социалистического Отечества. В. И. Ленин требовал самого серьезного отношения к обеспечению безопасности Советского государства, указывал на необходимость проявлять высокую бдительность и постоянно повышать боевую готовность Вооруженных Сил.

Пока сохраняется империализм с его реакционной, захватнической политикой, остается опасность агрессивных войн. Империалисты США и НАТО стремятся к развязыванию новой мировой войны, и прежде всего против Советского Союза и других социалистических стран. Поэтому XXVI съезд КПСС указал на необходимость дальнейшего повышения оборонного могущества нашей Родины и всего социалистического содружества, воспитания советских людей, нашей молодежи в духе бдительности и постоянной готовности защищать великие завоевания социализма.

Дело защиты нашей Родины — дело всего народа. Но особая ответственность за оборону страны возлагается на Вооруженные Силы СССР. Их долг перед народом, говорится в Конституции СССР, надежно защищать социалистическое Отечество, быть в постоянной боевой готовности, гарантирующей немедленный отпор любому агрессору.

Успехи, достигнутые в развитии экономики, выдающиеся достижения науки и техники позволили оснастить нашу армию и флот современным оружием и военной техникой. Осуществить коренные революционные преобразования во всех областях военного дела. В рядах защитников ныне стоят сыновья и внуки героев Великой Отечественной войны. Они не прошли суровых испытаний, выпавших на долю их отцов и дедов, но они верны героическим традициям нашей армии, нашего народа.

Будущая война, если ее развяжут агрессивные силы, предъявит к советским воинам исключительно высокие требования. В современном бою победит только тот воин, который беспредельно пре дан Родине, Коммунистической партии, своему народу, обладает высокими морально-политическими и боевыми качествами, глубоко убежден в правоте своего дела, в победе над врагом, мастерски владеет оружием и техникой, дисциплинирован, закален физически.

В настоящее время в связи с оснащением армии и флота новой техникой значительно усложнились задачи обучения и воспитания молодых воинов. Овладеть в короткие сроки современным оружием, стать достойным защитником своего социалистического Отечества — дело сложное, поэтому каждый юноша должен заранее готовить себя к воинской службе, глубоко сознавать свою гражданскую ответственность перед Родиной и народом. Освоение курса начальной военной подготовки поможет подготовиться к службе в рядах Вооруженных Сил.

Начальная военная подготовка молодежи проводится на основании Закона СССР «О всеобщей воинской обязанности», решений партии и правительства. Ее программа предусматривает изучение военного дела в объеме подготовки молодого солдата, с тем чтобы юноши, будучи призванными в Вооруженные Силы СССР, смогли в короткие сроки овладеть современным оружием и военной техникой.

В процессе начальной военной подготовки молодежь усваивает положение ленинского учения. Конституции СССР и решений КПСС о защите социалистического Отечества, историческое назначение Советских Вооруженных Сил, основные требования военной присяги.

По тактической подготовке необходимо знать организацию мотострелкового отделения, основы боевых действий и обязанности солдата в бою; уметь выполнять действия солдата в наступлении, обороне и разведке; ознакомиться с приемами борьбы с танками и ведения огня из автомата по самолетам и вертолетам противника.

По огневой подготовке: знать боевые свойства и материальную часть автомата Калашникова и ручных осколочных гранат; иметь навыки в действиях при выполнении приемов и правил стрельбы из автомата и в метании ручных гранат; ознакомиться с правилами сбережения и хранения стрелкового оружия; получить практику в стрельбе из автомата боевыми патронами.

По уставам Вооруженных Сил СССР: знать требования воинской дисциплины, обязанности солдата, дневального по роте и часового; уметь обращаться к старшим (начальникам), действовать при выполнении приказаний и отдании воинской чести, соблюдать воинскую вежливость; ознакомиться с общими обязанностями военнослужащих, задачами внутренней и караульной служб.

По строевой подготовке: знать обязанности солдата перед строем и в строю; уметь правильно выполнять команды в строю и одиночные строевые приемы без оружия; ознакомиться с выполнением строевых приемов с оружием.

По военной топографии: уметь определять стороны горизонта и свое местонахождение, докладывать о нем относительно ориентиров и местных предметов; ознакомиться с порядком определения азимутов на местные предметы.

По гражданской обороне: знать поражающие свойства ядерного, химического и бактериологического (биологического) оружия иностранных армий, способы защиты от него и сигналы оповещения гражданской обороны; уметь пользоваться средствами индивидуальной и коллективной защиты, изготавливать простейшие средства защиты органов дыхания, проводить частичную санитарную обработку людей, а также пользоваться приборами радиационной, химической разведки и дозиметрического контроля; ознакомиться с организацией гражданской обороны на объекте народного хозяйства (в учебном заведении), с основами проведения спасательных работ, действиями личного состава поста радиационного и химического наблюдения, а учащимся средних специальных учебных заведений, кроме того, с особенностями организации и проведения мероприятий гражданской обороны на объектах народного хозяйства данной отрасли.

Начальная военная подготовка направлена также на воспитание молодежи в духе советского патриотизма и социалистического интернационализма, беспредельной преданности делу Коммунистической партии, любви к Родине и Вооруженным Силам, готовности к безупречному выполнению воинского долга.

ГЛАВА I

СОВЕТСКИЕ ВООРУЖЕННЫЕ СИЛЫ НА СТРАЖЕ РОДИНЫ

Наша Родина — Союз Советских Социалистических Республик — первое в истории человечества социалистическое государство. Оно возникло в 1917 году в результате победы Великой Октябрьской социалистической революции. Лютой ненавистью встретил рождение государства рабочих и крестьян мир эксплуататоров. Международный империализм и внутренняя контрреволюция всеми силами старались уничтожить власть Советов. Наш народ под руководством Коммунистической партии с оружием в руках отстоял завоевания революции и доказал, что дело социализма, дело Великого Октября непобедимо. Социалистическое Отечество, экономический и политический строй которого предоставляет народу свободную и полноправную жизнь, возможность пользоваться плодами великих революционных завоеваний, стало подлинным отечеством для народа.

В результате революции и социалистического строительства экономическая, политическая, социальная и культурная жизнь нашего общества изменилась. Упрочились союз рабочего класса, крестьянства и интеллигенции, дружба народов нашей страны, сформировалась новая историческая общность — советский народ. Советское государство стало всенародным. Наша страна превратилась в передовую, экономически развитую державу с высокой культурой, передовой наукой и техникой. Трудящиеся нашей Родины под руководством Коммунистической партии построили развитое социалистическое общество и уверенно идут к победе коммунизма.

§ 1. ЗАЩИТА СОЦИАЛИСТИЧЕСКОГО ОТЕЧЕСТВА — ОДНА ИЗ ВАЖНЕЙШИХ ФУНКЦИЙ ГОСУДАРСТВА. ДЕЛО ВСЕГО НАРОДА

В. И. Ленин, КПСС о необходимости вооруженной защиты социалистического Отечества

В. И. Ленин всесторонне обосновал и разработал учение о необходимости вооруженной защиты социалистического Отечества. Свергнутые в результате революции эксплуататорские классы, учил В. И. Ленин, в союзе с международным империализмом будут делать все, чтобы задушить революцию, разгромить победоносный пролетариат социалистического государства, восстановить господство капиталистов и помещиков. В этих условиях рабочий класс, трудящиеся массы вынуждены будут взяться за оружие, чтобы отстоять свои революционные завоевания. Ленинское предвидение оказалось верным. После победы Великой Октябрьской социалистической революции свергнутые в России эксплуататоры при поддержке международного империализма развязали в стране гражданскую войну. Защита социалистического Отечества стала задачей всех трудящихся России. «...Мы защищаем свою пролетарскую революцию и будем ее защищать до конца, — говорил В. И. Ленин. — Ту Россию, которая освободилась, которая... выстрадала свою советскую революцию, эту Россию мы будем защищать до последней капли крови!»¹

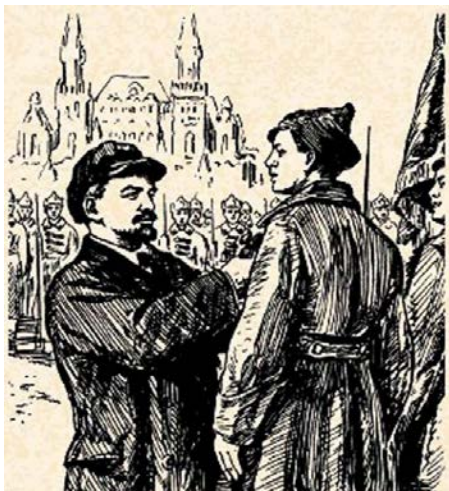

В.И. Ленин среди красноармейцев на Красной площади

В. И. Ленин определил важнейшие условия, необходимые для организации отпора Брагам революции и их разгрома. Самым главным и безотлагательным делом стало создание вооруженной силы нового типа — армии рабочих и крестьян. Эта армия, в корне отличаясь от буржуазной, должна была создаваться как вооруженная сила социалистического государства, строиться по классовому принципу, на основе кадровой

1 Ленин В. И. Полн. собр. соч., т. 40. с. 182.

организации, централизованного руководства, единоначалия и строгой сознательной дисциплины. И такая армия была создана. В январе 1918 года В. И. Ленин подписал Декрет Совета Народных Комиссаров о создании Рабоче-Крестьянской Красной Армии, а в феврале вышел Декрет об организации Рабоче-Крестьянского Красного Флота. Рабоче-Крестьянская Красная Армия при поддержке всего трудового народа, руководимая партией коммунистов во главе с В. И. Лениным, разгромила объединенные силы международной и внутренней контрреволюции, защитила первую в мире Страну Советов. После победы в гражданской войне В. И. Ленин завещал Коммунистической партии и советскому народу: «... будьте начеку, берегите обороноспособность нашей страны и нашей Красной Армии, как зеницу ока...»¹.

В период социалистического строительства Коммунистическая партия и Советское правительство, верные заветам вождя, учитывая военную опасность для СССР со стороны агрессивных сил империализма, уделяли неослабное внимание укреплению обороноспособности страны. Вероломное нападение фашистской Германии прервало мирный труд советских людей. Нашей стране была навязана тяжелейшая из войн в мировой истории. Советский народ, его героические Вооруженные Силы, руководимые Коммунистической партией, разгромили фашистские полчища Германии и ее сателлитов, отстаивали свободу и независимость своей Родины. Победа над фашизмом упрочила могущество и международный авторитет Советского государства. Усилилась освободительная борьба народов. Победили социалистические революции в ряде стран Европы, Азии и на Кубе — в первой стране Западного полушария. Образовалась мировая система социализма.

Империалистические силы развернули подготовку к новой мировой войне, вынашивая планы уничтожения СССР и других стран социалистического содружества. В такой обстановке одним из основных условий успешного социалистического и коммунистического строительства является защита социалистического Отечества, укрепление обороны СССР, мощи Советских Вооруженных Сил. В Отчетном докладе ЦК КПСС XXVI съезду партии указывалось, что партия и государство ни на один день не упускали из поля зрения вопросы укрепления оборонного могущества страны, ее Вооруженных Сил. Благодаря постоянной заботе партии, ее Центрального Комитета ныне боевой потенциал Советских

1 Ленин В. И. Полн. собр. соч., т. 44. с. 300.

Вооруженных Сил составляет прочный сплав высокой технической оснащенности, воинского мастерства и несокрушимого морального духа. Таким образом, защита социалистического Отечества — это объективная необходимость исторического развития, общая закономерность социалистического и коммунистического строительства. История развития социалистических государств подтвердила незыблемость важнейшего ленинского вывода: «Всякая революция лишь тогда чего-нибудь стоит, если она умеет защищаться...»¹.

Интернациональное значение защиты социалистического государства

Опираясь на идеи основоположников научного коммунизма, В. И. Ленин раскрыл неразрывное единство национальных и интернациональных задач защиты социалистического Отечества. «Сейчас, борясь за социалистический строй в России, — говорил он, — мы боремся за социализм всего мира» Защита социалистического государства, завоеваний социализма является высшим интернациональным долгом трудящихся не только той страны, в которой победила пролетарская революция, но и всех братских социалистических государств, всего международного пролетариата. Во время гражданской войны в рядах Красной Армии сражалось около 300 тысяч интернационалистов, рабочий класс стран Западной Европы выступал под лозунгом «Руки прочь от Советской России!». Бойцы-интернационалисты боролись против фашизма и в революционной Испании. В годы второй мировой войны Вооруженные Силы СССР не только отстаивали честь,

свободу и независимость нашей Родины, но и спасли многие народы от фашистского порабощения. Более миллиона советских воинов отдали жизнь в боях за освобождение народов других стран. Советские Вооруженные Силы освободили полностью или частично территории десяти стран Европы и двух стран Азии общей площадью 2,5 миллиона квадратных километров с населением свыше 180 миллионов человек. Ныне свой патриотический и интернациональный долг — за щиту дела мира, социализма и безопасности всех народов — Вооруженные Силы СССР выполняют в тесном боевом содружестве с вооруженными силами братских социалистических стран. Интернациональная вооруженная защита социализма необходима, пока в мире существуют агрессивные силы империализма во главе с США, объединившиеся в военные блоки. Они несут военную угрозу содружеству социалистических государств, пытаются развязать новую мировую войну. В ответ на создание агрессивного блока империалистических стран — НАТО и усиление агрессивно-

Л е н и н В.И. Полн. собр. соч., т. 37, с. 122.
Т а м ж е. с. 68.

сти империализма страны социалистического содружества были вынуждены создать свой оборонительный союз - Варшавский Договор. Военно-политический оборонительный союз стран социализма верно служит делу мира. Объединенные Вооруженные Силы стран — участниц Варшавского Договора располагают всем необходимым для того, чтобы надежно защитить социалистические завоевания народов.

Конституция СССР о защите страны и всеобщей воинской обязанности

Ленинские идеи о защите социалистического Отечества, творчески развитые в решениях партии, законодательно закреплены в Конституции СССР. «Защита социалистического Отечества, — говорится в главе 5 Конституции СССР, — относится к важнейшим функциям государства и является делом всего народа». В этих целях созданы Вооруженные Силы СССР и установлена всеобщая воинская обязанность. В Основном законе Советского государства записано, что защита социалистического Отечества есть священный долг каждого гражданина СССР, а воинская служба в рядах Вооруженных Сил — почетная обязанность советских граждан. Эта обязанность исполняется советскими гражданами на основе глубокой преданности и любви к своей Родине, убеждения в правоте борьбы за дело коммунизма, ненависти к врагам Советской страны, готовности не щадя своей крови и самой жизни защищать социалистическое Отечество. Советские воины честно выполняют свой конституционный воинский долг. «И каждый раз, — говорится в Отчетном докладе ЦК КПСС XXVI съезду партии, — когда того требуют интересы безопасности страны, защиты мира, когда нужно помочь жертвам агрессии, советский воин предстает перед миром как бескорыстный и мужественный патриот, интернационалист, готовый преодолевать любые трудности». Подготовка молодежи к службе в Вооруженных Силах СССР, определена Законом СССР «О всеобщей воинской обязанности». Закон предусматривает прохождение юношами допризывного и призывного возраста начальной военной подготовки. Твердо знать и неукоснительно выполнять требования закона — значит свято выполнять завет великого Ленина учиться военному делу настоящим образом.

Назначение Советских Вооруженных Сил и их коренное отличие от вооруженных сил капиталистических государств

Назначение Советских Вооруженных Сил определяется общественным и государственным строем, политикой Коммунистической партии и Советского правительства. Главными задачами Советских Вооруженных Сил являются: надежно охранять мирный, созидательный труд нашего народа, зорко стоять на страже интересов Советского государства; вместе с вооруженными силами братских социалистических стран обеспечивать защиту и безопасность всего социалисти-

¹ Материалы XXVI съезда КПСС. М, 1981, с. 66.

ческого содружества; служить надежной опорой свободолюбивым народам в борьбе против вмешательства империализма во внутренние дела их стран; быть несокрушимым оплотом мира и безопасности во всем мире. В современной сложной международной обстановке, когда возросла

агрессивность империализма. Коммунистическая партия и Советское правительство делают все необходимое для укрепления обороноспособности страны и боевой мощи ее Вооруженных Сил. Советские Вооруженные Силы отличаются от вооруженных сил капиталистических государств по своей социальной природе, историческому предназначению, выполняемым функциям, основным принципам строительства, духовному облику воинов. Советские Вооруженные Силы отражают характер социалистического общественного и государственного строя, олицетворяют единство интересов трудящихся общенародного государства, дружбу народов, морально-политическое единство советского общества, социалистический патриотизм и интернационализм. В отличие от вооруженных сил капиталистических государств Советские Вооруженные Силы с момента своего создания выражают и защищают интересы народа. Как указывал В. И. Ленин, наша армия не оторвана от народа, как старая армия, а теснейшим образом с ним связана; в военном отношении новая армия несравненно более могучая, чем прежние; в революционном отношении она незаменима ничем другим¹. В неразрывной связи с народом один из важнейших источников силы и могущества наших Вооруженных Сил. Единство армии и народа со всей силой проявилось и еще более упрочилось в годы Великой Отечественной войны, когда против врага сражалась вся страна. Такого монолитного единства армии и народа, всенародного характера защиты Родины еще не знала история. Вооруженным силам капиталистических стран, как и всему капиталистическому обществу, присущи антагонистические классовые противоречия. Командный состав вооруженных сил набирается преимущественно из эксплуататорских классов, принуждающих солдат служить чуждым им интересам. Правящие круги пытаются скрыть от солдат свои реакционные классовые цели, внушить им, что, служба в армии, участие в агрессивных войнах — это всего лишь бизнес, доходное дело. Империалистическим армиям присущи также национальные и расовые противоречия. В противоположность им Советские Вооруженные Силы спаяны прочным классовым единством и нерушимой дружбой наций и народностей. Наши командиры, солдаты и матросы являются сынами народа и служат одной цели — защите Советской Родины, дела социализма и коммунизма. Для Советских Вооружен-

¹ См.: Ленин В. И. Полн. собр. соч., т. 34, с. 304.

ных Сил характерна атмосфера полного равноправия, братского единства, дружбы и товарищества. Советские воины воспитываются в духе интернациональной сплоченности, братской дружбы и сотрудничества с народами и вооруженными силами стран социалистического содружества. Советская Армия воспитана Коммунистической партией в духе глубокой преданности социалистической Родине, идеям коммунизма, мира и интернационализма. Она тесно связана с народом и служит его интересам. Именно за это советские люди любят свою армию и гордятся ею. В этом коренное отличие Советской Армии от буржуазных армий.

Боевые традиции Советской Армии и Военно-Морского Флота

Боевые традиции — это исторически сложившиеся в армии и на флоте и передающиеся из поколения в поколение правила, обычаи и нормы поведения воинов в бою и при несении воинской службы. Боевые традиции Советской Армии и Военно-Морского Флота — это традиции, порожденные социалистическим общественным строем. В них отражаются особенности и предназначение Вооруженных Сил СССР. Сложились эти традиции на основе марксистско-ленинской идеологии, революционных традиций пролетариата. Коммунистической партии, героических традиций народов нашей Родины и воинов Вооруженных Сил и впитали в себя все лучшее из героического прошлого русской армии и флота. Важнейшими боевыми традициями советских воинов являются: беззаветная преданность делу коммунизма, любовь к Родине, Коммунистической партии и Советскому правительству; классовая ненависть к империалистам, непримиримость к врагам трудового народа; уверенность в своих силах, в победе над врагами социалистического Отечества, постоянная готовность к его защите; любовь к родной армии и флоту, верность военной присяге. Боевому Знамени воинской части. Военно-морскому флагу, воинскому долгу; массовый героизм в бою; крепкое войсковое товарищество, уважение к командиру и защита его в бою; постоянное стремление к совершенствованию воинского мастерства и укреплению воинской дисциплины, повышение политических знаний; неустанная борьба за высокую бдительность и боевую готовность; чувство коллективизма и интернационализма, боевое содружество с воинами братских стран, готовность к защите социалистических завоеваний.

Героическая история наших Вооруженных Сил полна ярких примеров беззаветной преданности советских воинов своей Родине, Коммунистической партии, постоянной готовности к защите социалистического Отечества. Примером беззаветной верности воинскому долгу, отваги и массового героизма служат бессмертные подвиги защитников Брестской крепости, Одессы и Севастополя, Москвы, Ленинграда и Киева, Сталинграда, Новороссийска, Керчи, Тулы и других городов, принявших на себя мощные удары немецко-фашистских полчищ в первые дни и месяцы Великой Отечественной войны. Подвиг комсомольца Александра Матросова, который пожертвовал своей жизнью в борьбе с ненавистными врагами, повторили около 300 советских воинов. За боевые подвиги в Великой Отечественной войне более 11 тысяч воинов удостоены звания Героя Советского Союза, свыше 2 тысяч награждены орденом Славы трех степеней — в их числе сыны и дочери всех народов нашей Родины. 104 воина стали дважды Героями Советского Союза, И. Н. Кожедуб и А. И. Покрышкин трижды удостоены этого высокого звания, а Г. К. Жуков — четырежды. Боевые традиции продолжают развиваться и в настоящее время. Глубокое воздействие на них оказывают традиции нашего народа, такие, как самоотверженность, героизм в труде, забота о повышении производительности труда; высокое чувство ответственности за порученное дело; социалистическое соревнование, взаимопомощь. Советские воины, мужественно выполняя свой воинский долг перед Родиной, приумножают боевые традиции старших поколений. Марксизм-ленинизм учит, а исторический опыт подтверждает, что никогда и никому не победить социалистическую страну, где каждое новое поколение сохраняет и приумножает боевые традиции предшествующих поколений.

? 1. Расскажите о заветах В. И. Ленина по защите социалистического Отечества. В чем интернациональное значение защиты социалистического государства? 2. Что говорится в Конституции СССР о защите Советской страны, о воинской службе? 3. Расскажите о назначении Советских Вооруженных Сил. В чем их коренное отличие от вооруженных сил капиталистических государств? 4. Расскажите о боевых традициях нашей армии.

§ 2. РУКОВОДСТВО КПСС — ОСНОВА ОСНОВ СОВЕТСКОГО ВОЕННОГО СТРОИТЕЛЬСТВА

Руководящая и направляющая роль КПСС в военном строительстве

Советское военное строительство представляет собой совокупность осуществляемых под руководством Коммунистической партии экономических, социально-политических и собственно военных мероприятий нашего государства, направленных на обеспечение его вооруженной защиты. Важнейшей закономерностью и принципом строительства Советских Вооруженных Сил, главным источником их силы и могущества, учил В. И. Ленин, является руководство Коммунистической партии. В. И. Ленин считал, что вооруженные силы социалистического государства не могут строиться, развиваться и крепнуть без партийного руководства, и видел в нем первооснову создания новой армии, всего дела военного строительства и защиты Родины. В военном строительстве руководящая и направляющая роль Коммунистической партии выражается в том, что она решает и осуществляет все коренные вопросы укрепления обороноспособности Советского государства, совершенствования Вооруженных Сил, организации военной защиты страны. Подготовка военных кадров, материальное и техническое оснащение армии и флота, разработка *военной доктрины*, важнейших проблем военной теории и практики, организация, совершенствование и развитие партийно-политической работы в войсках, идейно-политическое воспитание и обучение личного состава Вооруженных Сил — все это осуществляется под руководством Коммунистической партии, на прочном фундаменте марксистско-ленинской науки, на основе решений партийных съездов, постановлений, директив и указаний Центрального Комитета партии. Военная доктрина — это принятая в государстве система взглядов и положений о военном строительстве и ведении войны. На современном этапе руководящая роль Коммунистической партии в военном строительстве возрастает. Это обусловлено усложнением задач, связанных с организацией защиты социалистического Отечества в условиях современной международной обстановки, наличием ядерного и других видов оружия массового поражения у противника; качественными изменениями, происходящими в Вооруженных Силах, военном деле в целом; повышением значения в войне морально-политического фактора; расширением интернациональных задач Советского государства и его Вооруженных Сил по защите завоеваний социализма. Коммунистическая партия и Советское правительство последовательно выступают за разрядку международной напряженности, за прекращение гонки вооружений, запрещение

разработки новых средств массового поражения, полное прекращение испытаний ядерного оружия. Однако угроза войны не устранена, агрессивные устремления империализма не только не ослабевают, но и усиливаются. В этих условиях возрастает ответственность КПСС за обеспечение безопасности страны, за защиту завоеваний социализма и мира. Благодаря постоянному вниманию партии и правительства к состоянию Вооруженных Сил, качественным изменениям в военном деле, в развитии военной техники и способов вооруженной борьбы наша армия имеет все необходимое для выполнения своей ответственной задачи — быть защитником мирного труда советского народа, оплотом всеобщего мира. Придавая большое значение техническому оснащению Вооруженных Сил, развитию военного искусства, партия считает, что главной силой на войне был и остается человек. Победа в войне во многом определяется состоянием боевого духа воюющих армий. Люди, в совершенстве владеющие боевой техникой, закаленные в морально-политическом отношении, в конечном счете решают все. В этих условиях Коммунистическая партия — мобилизующая и вдохновляющая сила нашего общества, оплот несгибаемой стойкости масс и их воли к решительному разгрому агрессора — уделяет неустанный внимание идейной закалке и морально-психологической подготовке советских воинов. Высокая политическая сознательность воинов — характерная черта и одна из основных особенностей Советской Армии и Флота, результат разносторонней организаторской и идейно-воспитательной работы партии в Вооруженных Силах СССР. Огромный революционный опыт и высочайший авторитет нашей партии, ее последовательный ленинский интернационализм играют важную роль в решении международных вопросов. Благодаря многосторонней и активной деятельности СССР, других стран социалистического содружества, опирающейся на рост их экономической и оборонной мощи, в 70-х годах было достигнуто определенное улучшение международных отношений. Однако на рубеже 70—80-х годов произошло обострение международной обстановки.

КПСС об агрессивности империализма

Агрессивные империалистические силы, прежде всего США, пытаются сорвать разрядку международной напряженности, вернуть мир к временам «холодной войны». Враги разрядки разрабатывают новые виды оружия массового поражения, затягивают переговоры о сокращении вооруженных сил, извращают существо заключенных договоров и подписанных соглашений. США и НАТО нагнетают военную опасность, вынашивают планы ракетно-ядерных ударов по СССР и другим странам социалистического содружества, поддерживают напряженность в «горячих точках» планеты, добиваясь своего военного присутствия в стратегически важных районах земного шара. Американский империализм оказывает активную военную помощь более чем 40 реакционным режимам. США имеют более 1500 военных баз и объектов на территории 32 государств, откуда они непосредственно угрожают социалистическим странам прямым военным вмешательством. Агрессивные устремления империализма проявляются в самых разнообразных формах. Прежде всего — это наращивание гонки вооружений, рост военных бюджетов, игнорирование важнейших международных соглашений. Правительство США возвело в ранг государственной политики вмешательство во внутренние дела суверенных государств и активную борьбу против национально-освободительного движения. Агрессивный характер империализма США наглядно проявился в войне против Вьетнама, в активной поддержке агрессии израильской военщины против арабских народов на Ближнем Востоке и фашистского режима в Чили, в попытке задушить национально-освободительное движение в Анголе и других государствах Африки. Особенности проявления агрессивной природы империализма в условиях постоянно углубляющегося экономического и социального кризиса выражаются ныне в стремлении найти новые пути и способы для изменения соотношения сил в свою пользу. Выступая в роли мирового жандарма, американские руководители объявили не только отдельные страны, но и целые континенты зонами «жизненных интересов» США. Агрессивные устремления США, их союзников и пособников простираются буквально на все районы мира. Осуществляются провокации и диверсии, расширяются имеющиеся и готовятся новые плацдармы и базы, нацеленные против социалистических и развивающихся государств. Во всех этих действиях прослеживается стремление подготовить условия для развязывания новой мировой войны. «Авантюризм, готовность ставить на карту жизненные интересы человечества во имя своих узких корыстных целей,— отмечалось на XXVI съезде КПСС, — вот что особенно обнаженно проявляется в политике наиболее агрессивных кругов империализма»¹.

Все большую ставку в своей политике реакционные империалистические круги делают на обострение идеологической борьбы, всячески стараясь оклеветать социализм, запугать западные страны мифической «советской угрозой», свалить вину за войну вооружений на страны социализма. В этих условиях XXVI съезд КПСС указал на настоятельную необходимость обеспечить созидательный мирный труд советского народа, активно бороться за сохранение мира во всем мире, вести решительную и непримиримую борьбу против любых происков империалистической агрессии. Одним из важнейших факторов успешного решения этих задач является дальнейший рост экономического, социально-политического и военного могущества Родины, укрепление ее обороноспособности, всемерное совершенствование и развитие Советских Вооруженных Сил.

КПСС о необходимости дальнейшего укрепления обороноспособности страны и повышения боевой готовности Вооруженных Сил

Для Советского государства обеспечение обороноспособности является важной составной частью общих задач строительства нового, коммунистического общества, насущных задач борьбы за мир во всем мире, за защиту завоеваний социализма. Реакционная сущность и агрессивная направленность внешней политики империалистов свидетельствует о том, что в мире существует реальная военная опасность, исходящая от империалистических государств и пособников империализма. Партия и народ видят свой долг в том, чтобы поддерживать высокую бдительность в отношении происков агрессоров, заботиться об обеспечении безопасности рубежей своей Родины на всех направлениях. XXVI съезд КПСС, определяя пути дальнейшего экономического, социально-политического и духовного развития нашего общества, уделил большое внимание задачам усиления борьбы

¹ Материалы XXVI съезда КПСС. М., 1981, с. 20.

за мир необходимости всемерного укрепления оборонной мощи Советского государства и повышения боевой готовности Советских Вооруженных Сил. Боевая готовность — это такое состояние Вооруженных Сил, при котором они способны в любой момент и в самых сложных условиях отразить и сорвать агрессию, откуда бы она ни исходила и какие бы средства и способы ни использовались противником. Главными слагаемыми боевой готовности являются высокая бдительность личного состава, наличие современного оружия и боевой техники, боевая выучка войск и сил флота, морально-политическая и психологическая подготовка воинов, их высокая дисциплина и организованность. Идейной основой боевой готовности являются коммунистическая убежденность воинов, их беспредельная преданность Коммунистической партии, советскому народу, делу коммунизма. Коммунистическая партия и Советское правительство решают задачи дальнейшего укрепления обороноспособности страны и повышения боевой готовности, опираясь на достигнутый уровень экономического и социально-политического развития страны, учитывая особенности возможной войны, вероятность появления новых средств борьбы. Благодаря заботам партии, героическому труду советского народа наша армия и флот представляют собой грозную силу, готовую отразить нападение врага, откуда бы оно ни исходило.

Руководство Вооруженными Силами Политические органы Советской Армии и Военно-Морского Флота

Коммунистическая партия придает огромное значение руководству обороной страны и Вооруженными Силами. Высшее руководство обороной страны и Вооруженными Силами СССР осуществляют ЦК КПСС, Верховный Совет СССР, Совет Министров СССР и Совет обороны СССР, образуемый согласно Конституции СССР Президиумом Верховного Совета СССР, Непосредственное руководство Вооруженными Силами СССР, кроме пограничных и внутренних войск, осуществляет Министерство обороны СССР. Свою руководящую роль в Вооруженных Силах Коммунистическая партия осуществляет через военные советы, командиров, политорганы, политаппарат частей, партийные организации, через всех коммунистов армии и флота. Политические органы Советской Армии и Военно-Морского Флота являются руководящими партийными органами Коммунистической партии Советского Союза в Вооруженных Силах. Высший политорган — Главное политическое управление Советской Армии и Военно-Морского Флота, работающее на правах отдела ЦК КПСС.

Созданные по указанию В. И. Ленина, политорганы были и остаются боевым отрядом партии в армии и на флоте, вместе с партийными организациями в единстве с командирами настойчиво проводят в жизнь политику партии по укреплению боевой мощи частей, идейно-политическому воспитанию личного состава. Через политические органы Коммунистическая партия осуществляет руководство партийно-политической работой в армии и на флоте. В. И. Ленин считал партийно-политическую работу могучим средством идейно-политического воспитания советских воинов, обеспечения высокой боеготовности войск, одним из обязательных условий победы над врагом. «...Там... где наиболее заботливо проводится политработа в войсках... — указывал В. И. Ленин, — там нет расхлябанности в армии, там лучше ее строй и ее дух, там больше побед»¹. Партийно-политическая работа в армии и на флоте направлена на формирование у военнослужащих коммунистического мировоззрения, сознательности и беспредельной преданности Советской Родине, делу коммунизма, на воспитание воинов в духе советского патриотизма и социалистического интернационализма, на выработку у них высоких морально-политических и боевых качеств. Вопросы партийно-политической работы в войсках находят свое отражение в решениях партийных съездов и пленумов. Во всех видах Вооруженных Сил созданы политические управления, которые организуют и возглавляют партийно-политическую работу в войсках и на флотах. Они направляют деятельность политических отделов соединений, партийных и комсомольских организаций. Главной опорой командиров и политработников в решении стоящих перед армией и флотом задач являются коммунисты и комсомольцы.

Партийные и комсомольские организации Советской Армии и Военно-Морского Флота — проводники политики партии в Вооруженных Силах

Партийные организации армии и флота — это боевой отряд КПСС, армейский комсомол — их надежный помощник. Коммунисты и комсомольцы составляют свыше 90% личного состава Вооруженных Сил СССР. В этом сила нашей армии, основа высокого политико-морального состояния войск, залог успешного решения задач по обеспечению безопасности Родины. Главной задачей партийных организаций является проведение в жизнь требований КПСС о том, чтобы Советские Вооруженные Силы были четким и слаженным организмом, имели высокую организованность и дисциплину, образцово выполняли задачи, поставленные перед ними партией, народом, и были готовы в любой момент дать сокрушительный отпор империалистическим агрессорам. В период иностранной военной интервенции и гражданской войны, в годы Великой Отечественной войны коммунисты были на самых ответственных участках. Они являлись той великой силой, которая вдохновляла воинов на героическую борьбу против немецко-фашистских захватчиков.

¹ Ленин В. И. Полн. собр. соч., т. 39, с. 56.

Партийные организации сплавляют личный состав вокруг КПСС, воспитывают воинов в духе идей марксизма-ленинизма, любви к Родине и ненависти к врагам социализма, мобилизуют личный состав на поддержание высокой бдительности и боевой готовности частей, успешное выполнение задач боевой и политической подготовки, овладение техникой и оружием, безупречное исполнение своего воинского долга, укрепление воинской дисциплины. Сила и крепость нашей армии в ее единстве с народом. Политорганы и партийные организации неуклонно расширяют связи с местными партийными, комсомольскими и профсоюзными организациями. Местные партийные комитеты совместно с представителями частей и соединений обсуждают вопросы оборонно-массовой работы среди населения, заслушивают доклады начальников политорганов о политической работе в частях и на кораблях. Передовики промышленных предприятий истроек, колхозов и совхозов частые и желанные гости в воинских частях. Значительную часть наших Вооруженных Сил составляет молодежь, в основном комсомольцы. Партийные организации уделяют повседневное внимание политическому, и воинскому воспитанию членов ВЛКСМ. В руководстве партии комсомолом источник его силы и творческой активности. Комсомольские организации и группы частей и подразделений объединяют в своих рядах основную массу военнослужащих. В центре их внимания идейная закалка воинов, воспитание мужества, стойкости, выдержки, дисциплинированности, совершенствование боевого мастерства. Руководство Коммунистической партии Вооруженными Силами — надежная гарантия несокрушимой оборонной мощи Советского Союза, высокой боеспособности и боевой готовности соединений и частей.

?1. Расскажите о руководящей роли КПСС в укреплении Вооруженных Сил СССР. 2. В чем проявляется агрессивность политики империализма в современных условиях? 3. Какие задачи возложены на Советские Вооруженные Силы на современном этапе? 4. Какие задачи решают политорганы, партийные и комсомольские организации Советской Армии и Военно-Морского Флота?

§ 3. СОВЕТСКИЕ ВООРУЖЕННЫЕ СИЛЫ НА СОВРЕМЕННОМ ЭТАПЕ

Благодаря развитию социалистической экономики, замечательным достижениям отечественной науки и техники, самоотверженному труду советского народа неизменно изменились наши Вооруженные Силы. Они оснащаются самыми современными видами оружия и военной техники, совершенствуется их организационная структура. В состав Советских Вооруженных Сил входят Ракетные войска стратегического назначения. Сухопутные войска. Войска противозвоздушной обороны. Военно-воздушные силы, Военно-Морской Флот, являющиеся видами Вооруженных Сил СССР, Тыл Вооруженных Сил СССР и войска Гражданской обороны, а также пограничные и внутренние войска. Каждый вид Вооруженных Сил в своем составе имеет основные рода войск и подразделения, части специальных войск (разведывательные, инженерные, химические, связи и др.), предназначенные для обеспечения боевых действий. Виды Вооруженных Сил СССР подчиняются главнокомандующим, которые являются заместителями Министра обороны СССР. Пограничными войсками руководит Комитет государственной безопасности СССР, а внутренними войсками — Министерство внутренних дел СССР. Согласованную деятельность видов Вооруженных Сил, Тыла Вооруженных Сил и Гражданской обороны СССР обеспечивает Генеральный штаб Вооруженных Сил СССР.

Главные направления политики КПСС в области военного строительства на современном этапе

Осуществляя целеустремленную программу борьбы за мир. Коммунистическая партия и Советское правительство в то же время неуклонно следуют ленинскому завету о том, что «наши шаги к миру мы должны сопровождать напряжением всей нашей военной готовности»¹. Целью политики Коммунистической партии в области военного строительства всегда было и остается решение оборонных задач и тем самым создание благоприятных условий для мирного строительства. Существо этой политики со всей определенностью изложено в Программе КПСС, где сказано, что партия считает необходимым поддерживать оборонную мощь Советского государства, боевую готовность его Вооруженных Сил на уровне, обеспечивающем решительный и полный разгром любого врага, который осмелится посягнуть на Советскую Родину. Главными направлениями политики КПСС в области военного строительства являются развитие и совершенствование советской военной науки, всех отраслей военного дела; материальной и технической базы армии и флота на основе роста экономических ресурсов страны и научно-технических достижений; организационной структуры Вооруженных Сил СССР с учетом уровня развития боевой техники, оружия и военного искусства; системы обучения и воспитания личного состава и подготовки военных кадров; организационной структуры и самой деятельности органов тылового: обеспечения и связи. Экономической основой советского военного строительства является социалистическое производство. Новые производственные отношения, сложившиеся в социалистическом обществе, определяют прогрессивный, подлинно революционный характер военной организации Советского государства. Высокий уровень развития производительных сил, значительные успехи советской науки и техники позволяют Советскому государству непрерывно обеспечивать свою военную организацию современной военной техникой и оружием.

¹ Ленин В. И. Полн. собр. соч., т. 40. с. 248.

Социально-политическими основами военного строительства в СССР являются советский общественный и государственный строй и господствующая в социалистическом обществе марксистско-ленинская идеология. Непрерывное развитие принципов социалистического демократизма, животворные идеи советского патриотизма, пролетарского и социалистического интернационализма сплачивают советских людей вокруг Коммунистической партии и Советского правительства, воспитывают в них беспредельную любовь к Родине и готовность самоотверженно ее защищать. Одним из важных направлений военного строительства является всемерное улучшение военно-патриотической работы, дальнейшее совершенствование начальной военной подготовки молодежи, а также усиление деятельности ДОСААФ и других общественных

организаций в области оборонно-массовой работы. Коммунистическая партия особое внимание уделяет совершенствованию материальной и технической базы армии и флота. Определяющее влияние на уровень их технического оснащения оказывает экономика, роль которой сейчас еще больше возросла. Научно-технический прогресс, явившийся закономерным следствием экономической политики партии, общий подъем всего народного хозяйства служит одним из главных факторов укрепления оборонной мощи нашей Родины, совершенствования военного дела. Открытия в области ядерной физики привели к появлению принципиально нового, обладающего огромной разрушительной мощью ядерного оружия.

На основе достижений ученых в математике, физике, металлургии и химии были созданы ракеты, ставшие надежным, средством доставки ядерных зарядов к цели. Комплекс «ракета — заряд» ознаменовал собой возникновение чрезвычайно мощного средства ведения боевых действий, обладающего неограниченными возможностями поражения любых целей на любых расстояниях. Были разработаны автоматизированные системы управления оружием и боевой техникой, новые способы и средства связи и разведки. Подлинный переворот вызвало внедрение в практику авиационных реактивных двигателей, атомных силовых установок на подводных лодках. Успехи в химии позволили создать новые материалы, обладающие повышенной прочностью, жаростойкостью и другими качествами, а также новые взрывчатые и зажигательные вещества. Получили дальнейшее развитие обычные средства поражения. Их огневые, ударные и маневренные возможности значительно повысились. Научно-технический прогресс, оказывая огромное влияние на качественное совершенствование вооружения, в то же время значительно изменяет соотношение человек и военная техника, характер воинского труда. Новейшее вооружение и военная техника требуют от воинов высокой специальной подготовки, творческого мышления, самостоятельного подхода к решению практических задач, всестороннего развития интеллектуальных и физических способностей, высоких морально-боевых качеств. Замечательные успехи нашей Родины в области экономики, науки, культуры, образования позволили за последние годы не только значительно укрепить экономический, научно-технический потенциал страны, но и небывало усилить морально-политический и собственно военный потенциал. Высокий уровень боевой и политической подготовки демонстрируют советские воины на маневрах и учениях, на совместных учениях армий стран — участниц Варшавского Договора. Учебно-боевые походы и полеты, полевые занятия показывают возросшее мастерство командиров, рост полевой и воздушной выучки частей и подразделений, крепкие морально-боевые качества воинов, их готовность и способность решать самые сложные и разнообразные боевые задачи. Советские Вооруженные Силы являются надежным, могучим боевым щитом нашей Отчизны, всего социалистического содружества, грозной, неодолимой силой, способной разгромить любого агрессора.

Ракетные войска стратегического назначения

Ракетные войска стратегического назначения — самый молодой вид Советских Вооруженных Сил. Их создание явилось принципиально новым шагом в военном строительстве, который обеспечил повышение оборонной мощи Советского государства, стран социалистического содружества и вследствие этого способствовал установлению равновесия сил на мировой арене и оздоровлению международных отношений. Ракетные войска стратегического назначения — это войска высокой боевой готовности. Такая готовность является вынужденной, но крайне необходимой мерой, основным сдерживающим фактором против агрессивных устремлений враждебных сил, она поддерживается с гуманной целью, чтобы разрушительное ракетно-ядерное оружие никогда и никем не было применено, чтобы не допустить развязывания третьей мировой войны. Ракетные войска стратегического назначения составляют основу боевой мощи наших Вооруженных Сил. Они предназначены для уничтожения средств ядерного нападения противника, крупных группировок его войск и военных баз, разрушения военно-промышленных объектов, дезорганизации государственного и военного управления, работы тыла и транспорта противника. Ракетные войска способны наносить удары огромной силы одновременно по большому количеству объектов, быстро переносить усилия с одного направления на другое, они оснащены межконтинентальными ракетами и ракетами средней дальности, хорошо защищенными стартовыми позициями, автоматизированными системами связи, другими новейшими средствами управления. Ракеты имеют практически неограниченную дальность полета и высокую точность поражения намеченных целей. Днем и ночью воины-ракетчики несут боевое дежурство и готовы в

случае нападения врага обрушить на него сокрушительные удары, обуздать любого агрессора, если он попытается посягнуть на свободу и независимость нашей Родины и братских социалистических стран.

Сухопутные войска

Сухопутные войска — самый многочисленный по боевому составу вид Вооруженных Сил СССР. Они предназначены для разгрома группировок войск противника, овладения его территорией и удержания территорий, районов и рубежей. В течение многих лет им принадлежала ведущая роль в решении важнейших задач, которые ставились перед Советской Армией и Военно-Морским Флотом в деле защиты государственных интересов СССР. Героическими победами отмечен путь Сухопутных войск. В битвах и сражениях, в ратном труде они росли, мужали, закалялись и приобретали боевой опыт. В огне Великой Отечественной войны была проверена их боевая зрелость, организационные, политические и технические принципы строительства, методы подготовки и воспитания личного состава. В послевоенное время, находясь в постоянной боевой готовности. Сухопутные войска вместе с другими видами Вооруженных Сил зорко стоят на страже мирного труда советского народа. Основными родами Сухопутных войск ЯВЛЯЮТСЯ мотострелковые, танковые, ракетные войска и артиллерия, войска войсковой ПВО. Отдельный род войск составляют воздушно-десантные войска.

Мотострелковые войска — самый многочисленный род Сухопутных войск. Восприняв боевые традиции советской пехоты, которая недаром именовалась царицей полей, по своим боевым возможностям они в корне отличаются от прежних слабо вооруженных и медленно передвигавшихся частей пехоты. Мотострелковые войска оснащены мощным вооружением для поражения наземных и воздушных целей — автоматическим стрелковым оружием (автоматы, пулеметы), артиллерией, ракетами оперативно-тактического и тактического назначения, танками, боевыми машинами пехоты, бронетранспортерами, зенитными ракетными и артиллерийскими комплексами и др. Соединив в себе почти все виды оружия и техники, мотострелковые войска способны прорывать самую прочную оборону противника, вести решительное наступление в высоком темпе, преследовать противника на большую глубину, форсировать с ходу водные преграды и прочно удерживать захваченные рубежи и районы. Мотострелковые подразделения и части могут перебрасываться в качестве десанта на вертолетах и самолетах, на морских транспортных и боевых кораблях. Важным качеством мотострелковых войск является их способность вести успешные боевые действия в сложных условиях в любое время года и суток, при самой неблагоприятной погоде и на труднопроходимой местности.

Главной ударной силой Сухопутных войск являются **танковые войска**. Боевыми подвигами и несокрушимой мощью заслужили они славу броневое щита Родины. Своей боевой путь танковые войска начали в годы гражданской войны в качестве вспомогательного средства пехоты и конницы, а спустя два десятилетия стали одним из основных родов войск. В годы Великой Отечественной войны танковые войска, имея лучшие в мире танки (Т-34, КБ, ИС), одержали блистательную победу над фашистскими «тиграми» и «пантерами», сыграли огромную роль в разгроме танковых группировок сильного противника. Современные советские танки — это совершенные боевые машины с мощным вооружением. Они имеют прочную броню, мощные двигатели, повышенный запас хода, новейшие приборы вождения и управления. По сравнению с другими боевыми машинами танки наиболее устойчивы по отношению к поражающим факторам ядерного взрыва. Танковые войска способны совершать стремительные марши на большие расстояния, прорывать оборону и в высоком темпе развивать наступление, с ходу преодолевать крупные водные преграды вброд, под водой и на переправочных средствах. При необходимости они могут решительно контратаковать, быстро создавать прочную оборону и наносить контрудары. Основу огневой мощи Сухопутных ВОЙСК составляют **ракетные войска и артиллерия**. В годы Великой Отечественной войны артиллерия взламывала вражескую оборону, расчищала путь нашим танкам и пехоте, в обороне ее огонь был щитом, о который разбивались пресловутые танковые клинья противника. Ее недаром называли «богом войны».

Современные ракетные войска и артиллерия оснащены ракетами оперативно-тактического и тактического назначения; реактивной и ствольной артиллерией различного назначения, минометами и другой военной техникой. Они могут точно и наделено поражать любые цели противника. Для эффективного использования мощи ракетных войск и артиллерии необходима их

высокая боевая готовность, полная взаимозаменяемость расчетов, предельная собранность, четкость и синхронность в работе.

Войска войсковой ПВО являются средством прикрытия группировок Сухопутных войск от ударов с воздуха. Необходимость в их создании возникла в связи с интенсивным развитием у противника средств воздушного нападения — самолетов, боевых ракет, вертолетов. Оснащены войска войсковой ПВО подвижными зенитными ракетными комплексами, самоходной многоствольной зенитной артиллерией, радиолокационными средствами обнаружения и автоматизированными системами управления. Они постоянно находятся в высокой боевой готовности и способны отражать налеты воздушного противника с любого направления во всем диапазоне высот, днем и ночью в условиях применения противником маневра и различных помех. В этом роде войск от воинов требуется высокая техническая подготовка, собранность и дисциплинированность.

Воздушно-десантные войска являются отдельным родом войск. Они предназначены для действий в тылу противника в целях уничтожения средств ядерного нападения, пунктов управления, захвата и удержания важных районов и объектов, нарушение системы управления и работы тыла, содействия Сухопутным войскам в развитии наступления и форсировании водных преград. В августе 1930 года на опытно-показательном учении авиаторов Московского военного округа был впервые высажен десант в составе десяти парашютистов. Боевое крещение воины-десантники получили в боях с японскими агрессорами в районе реки Халхин Гол. В годы Великой Отечественной войны воздушно-десантные войска покрыли свои знамена неувядаемой славой. Современные воздушно-десантные войска оснащены авиатранспортабельными самоходными артиллерийскими, реактивными, противотанковыми и зенитными средствами, боевыми машинами, бронетранспортерами, автоматическим стрелковым оружием, средствами связи и управления. В современной войне воздушно-десантные войска могут внезапно появляться в тылу противника, имея все необходимое для успешного ведения боя. Парашютно-десантная техника позволяет выбрасывать десанты и грузы в любых условиях погоды и местности, днем и ночью с различных высот.

Войска противовоздушной обороны

Войска ПВО предназначены для отражения воздушного нападения противника и защиты населения, административно-политических и экономических центров государства, группировок Вооруженных Сил и других важных объектов. Свой путь развития Войска ПВО прошли от первых немногочисленных, слабо вооруженных подразделений противовоздушной обороны Красной Армии периода гражданской войны до одного из видов Советских Вооруженных Сил. Великая Отечественная война явилась серьезным экзаменом для Войск ПВО. Они с честью выполнили свои задачи, сохранив от разрушения и уничтожения фашистской авиацией тысячи населенных пунктов, крупные, промышленные и административные центры страны, и тем самым в значительной степени способствовали быстрому росту военной мощи государства. Образцом защиты от нападения с воздуха крупного центра явилась противовоздушная оборона Москвы. Современные Войска противовоздушной обороны — сложный и технически оснащенный вид Вооруженных Сил. Они включают зенитные ракетные войска, авиацию ПВО и радиотехнические войска.

Зенитные ракетные войска являются основой боевой мощи Войск ПВО. Зенитные ракетные комплексы обладают большой огневой мощью и высокой точностью поражения любых средств воздушного нападения во всем диапазоне высот и скоростей их полета, на больших удалениях от обороняемых объектов независимо от метеоусловий и времени суток.

Авиация ПВО имеет на вооружении всепогодные сверхзвуковые ракетноносные истребители-перехватчики, способные перехватить самолеты и крылатые ракеты противника в широком диапазоне высот, в любых метеоусловиях, в любое время суток. С помощью перехватчиков-ракетноносцев обеспечивается уничтожение самолетов — носителей управляемых ракет класса «воздух — земля» до рубежа их пуска.

Радиотехнические войска оснащены новейшими современными радиолокационными станциями. Они способны в любое время года и суток независимо от метеоусловий и помех обнаружить средства воздушного нападения на больших дальностях и на всех высотах и определить их точные координаты, а также обеспечить выдачу данных для целеуказания зенитным ракетным войскам и наведения на цель своих истребителей. На десятки тысяч километров протянулись воздушные

границы Советской Отчизны. Их бдительно охраняют воины ПВО, которые несут непрерывное боевое дежурство, находятся в постоянной боевой готовности к отражению нападения противника. Служба в Войсках ПВО вырабатывает у личного состава мужество, стойкость и самообладание.

Военно-воздушные силы

Военно-воздушные силы СССР предназначены для уничтожения ядерных средств противника, разгрома его авиационных группировок, а также для авиационной поддержки Сухопутных войск и ВМФ, воздушных перевозок, ведения воздушной разведки, десантирования войск, обеспечения связи и управления. Создание и развитие советского военно-воздушного флота связано с именем В. И. Ленина. Предвидя огромное будущее авиации, В. И. Ленин много сделал для ее дальнейшего развития. С первых дней гражданской войны советские авиаторы успешно уничтожали иностранных интервентов и внутреннюю контрреволюцию. В период мирного строительства авиация активно участвовала в обороне границ нашей Родины и оказала большую помощь народам Монголии, Испании и Китая в их справедливой борьбе с империалистическими агрессорами.

В годы Великой Отечественной войны Военно-воздушные силы являлись мощным и мобильным видом Вооруженных Сил, оказавшим существенное влияние на ход войны. Советская авиация произвела около 4 миллионов самолетов-вылетов. Наши летчики сбросили на врага более 30 миллионов бомб, причинив ему огромный урон в живой силе и технике. На аэродромах и в воздухе было уничтожено 57 тысяч вражеских самолетов из общего количества 77 тысяч самолетов, потерянных врагом на советско-германском фронте.

Современные Военно-воздушные силы представляют собой высокоманевренный вид Вооруженных Сил СССР и включают дальнюю, фронтовую и военно-транспортную авиацию.

Дальняя авиация состоит из бомбардировочной и ракетноносной авиации. Она оснащена всепогодными стратегическими и дальними ракетноносцами и бомбардировщиками.

Фронтовая авиация состоит из бомбардировочной, истребительно-бомбардировочной, истребительной, разведывательной и специальной авиации. Она оснащена сверхзвуковыми всепогодными истребителями, истребителями-бомбардировщиками, бомбардировщиками, разведчиками, а также боевыми и транспортными вертолетами.

Военно-транспортная авиация состоит из десантно-транспортной и специальной авиации. Она оснащена турбореактивными военно-транспортными самолетами большого радиуса действия и различной грузоподъемности. Находящиеся на вооружении ВВС боевые машины обладают сверхзвуковыми скоростями и достигают стратосферных высот. Они оснащены мощным ракетно-пушечным вооружением и совершенным радиоэлектронным оборудованием. Созданы новые самолеты с изменяемой стреловидностью крыла; эти машины могут взлетать и садиться на площадки ограниченных размеров, успешно действовать в сложных метеорологических условиях и ночью, совершать полеты со сверхзвуковой скоростью на большие расстояния. Современные боевые вертолеты в состоянии решать широкий круг задач по поддержке Сухопутных войск на поле боя, в том числе и при действиях БО вражеском тылу, а также с успехом вести воздушную разведку, десантировать войска, доставлять грузы, обеспечивать связь и управление.

Военно-Морской Флот

Военно-Морской Флот предназначен для разрушения важных наземных объектов противника, уничтожения сил его флота на море и в базах, нарушения морских коммуникаций противника, содействия Сухопутным войскам при ведении боевых действий на приморских направлениях, высадке морских десантов. В дальних походах и сражениях, в упорной многовековой борьбе нашего флота с флотами иноземных захватчиков и поработителей формировалось и развивалось самобытное русское военно-морское искусство. В годы гражданской войны по зову партии военные моряки встали в первые ряды защитников Советской власти. В Великой Отечественной войне Военно-Морской Флот, с честью выполняя свой долг перед Родиной, сокрушил морскую мощь врага на Баренцевом, Балтийском и Черном морях, обеспечил устойчивость стратегических флангов сухопутных фронтов и оказал всемерную поддержку нашим войскам в обороне и наступлении. За годы войны советскими военными моряками потоплено около 1400

транспортных судов общей вместимостью свыше 3 миллионов тонн и более 1300 неприятельских боевых кораблей и вспомогательных судов. Современный советский Военно-Морской Флот состоит из надводных сил флота, подводных сил флота, авиации ВМФ, береговых ракетно-артиллерийских войск и морской пехоты. В состав его входят суда вспомогательного флота и части специального назначения. **Надводные силы флота** оснащены ракетными, противолодочными, артиллерийско-торпедными, противоминными, десантными и другими кораблями (катерами). **Подводные силы флота** имеют подводные лодки, которые подразделяются по вооружению на ракетные и торпедные, а по главной энергетической установке — на атомные и дизельные. **Авиация ВМФ** включает ракетноносную, противолодочную, разведывательную и специальную авиацию. **Береговые ракетно-артиллерийские войска** состоят из береговых частей и подразделений, вооруженных установками управляемых ракет и артиллерийскими орудиями. **Морская пехота** состоит из подразделений и частей, специально подготовленных для действий в морском десанте; она имеет на вооружении автоматическое стрелковое оружие и зенитные установки, танки, боевые машины пехоты, бронетранспортеры. Главными свойствами современного флота являются: большая ударная мощь его основных сил, высокая маневренность корабельных и авиационных группировок, большой пространственный размах действий, способность скрытно и быстро разворачивать свои силы и наносить сокрушительные удары по объектам на суше и на море, постоянная высокая боевая готовность частей и соединений. Служба на флоте требует смелости, решительности, выносливости, силы воли и умения преодолевать трудности. Для военных моряков особенно необходимы серьезная общеобразовательная подготовка, высокие технические знания, умение быстро и в совершенстве осваивать новую сложную технику.

Пограничные войска

Пограничные войска предназначены для охраны сухопутных и морских границ Советского государства. Они создавались и развивались вместе с Советскими Вооруженными Силами. В годы гражданской войны и военной интервенции пограничные войска охраняли границы Советской республики, вели решительную борьбу с агентурой вражеских разведок и контрабандистами, защищали население пограничных районов. В годы мирного строительства пограничникам пришлось вести ожесточенную борьбу против вооруженных банд, они участвовали в горячих схватках с подразделениями регулярных войск капиталистических государств — в период конфликта на КВЖД, в столкновениях с басмачами в Средней Азии, в боях с японскими самураями у озера Хасан, на реке Халхин-Гол, на советско-финляндской границе в 1939—1940 годах. Великая Отечественная война явилась серьезным экзаменом для пограничных войск. Советские пограничники бесстрашно бились с фашистами, ни одна застава не оставила без приказа своего участка границы. На всем протяжении государственной границы от Баренцева до Черного моря пограничники, не щадя своей жизни, героически вели борьбу отбивая натиск врага. Примером воинского мастерства и самоотверженного выполнения воинского долга советскими пограничниками являются оборона Брестской крепости, 11-дневная оборона 13-й пограничной заставы Владимиро-Волынского пограничного отряда и действия многих других пограничных подразделений. Современные пограничные войска находятся в постоянной готовности к уничтожению врага на границе, бдительно следят за тем, чтобы никто не прошел через границу незамеченным. Пресекая происки иностранных разведок, задерживая нарушителей, пограничные войска обеспечивают защиту политических, военных и экономических интересов нашей Родины. Пограничные войска оснащены современным оружием, первоклассной техникой — в их распоряжении автомобили, корабли, самолеты, вертолеты, радио- и инженерные средства. Для службы в пограничных войсках необходимы высокая политическая сознательность, постоянная бдительность, мужество и выдержка, безупречное выполнение своего служебного долга.

Внутренние войска

Внутренние войска предназначены для выполнения задач по охране государственных объектов и других служебных боевых задач, возложенных на Министерство внутренних дел СССР. Продолжая славные традиции войск ВЧК, ОГПУ и НКВД, они верно служат социалистическому

Отечеству. В годы Великой Отечественной войны войска НКВД выполняли задачи в тесном взаимодействии с войсками действующей армии. Они поддерживали порядок в прифронтовой полосе, вели борьбу с вражескими разведывательными и диверсионными группами, участвовали в строительстве оборонительных рубежей, эвакуации промышленных предприятий, охраняли и обороняли важнейшие объекты и коммуникации, конвоировали военнопленных. Многие части и соединения, переданные в действующую армию, прошли в годы войны славный боевой путь. Внутренние войска оснащены современной военной техникой и другими средствами, позволяющими успешно выполнять возложенные на них задачи.

? 1. Расскажите о главных направлениях политики КПСС в области военного строительства. Как влияет научно-технический прогресс на развитие Вооруженных Сил СССР? 2. Каков состав Вооруженных Сил СССР? 3. Расскажите о видах Вооруженных Сил СССР.

§ 4. ВОЕННАЯ ПРИСЯГА

История советской военной присяги и порядок ее принятия

Военную присягу принимает каждый гражданин Советской страны, призванный на военную службу в Вооруженные Силы. Перед строем своих товарищей, перед лицом командиров, под сенью овеянного славой Боевого Знамени, с оружием в руках молодой воин произносит торжественную клятву на верность Советской Родине, народу. Военная присяга — документ большой государственной важности. Она утверждена Президиумом Верховного Совета СССР и имеет силу закона. В присяге выражены требования Коммунистической партии, Советского правительства, нашего народа к своим вооруженным защитникам, определены основные обязанности, которые налагает на них служба в Вооруженных Силах СССР, и важнейшие качества, какими должен обладать советский воин для надежной защиты Родины от ее врагов. В присяге отражены положения Конституции СССР о том, что защита социалистического Отечества есть священный долг каждого гражданина СССР, а воинская служба в рядах Вооруженных Сил СССР — почетная обязанность советских граждан. Принятие присяги — высокий патриотический акт. Скрепленная собственноручной подписью воина, присяга становится нерушимым законом его жизни и службы. «Для солдата присяга свята» гласит народная мудрость. Советская военная присяга родилась в тяжелые и грозные дни гражданской войны. Для защиты завоеваний Великого Октября Коммунистическая партия создавала новую, социалистическую армию. Сформированные по ленинскому декрету в начале 1918 года первые революционные полки сразу же отправлялись на фронт, в бой против интервентов. Красноармейцы шли в бой с КЛЯТВОЙ верности революции и Советской власти. Такая клятва слагалась во многих воинских частях по инициативе самих красноармейцев и красных командиров и называлась она по-разному — торжественным обещанием, революционной клятвой, красной присягой. 22 апреля 1918 года Всероссийский Центральный Исполнительный Комитет (ВЦИК) утвердил единый для всей Красной Армии текст военной присяги, называвшейся Торжественным обещанием. Ее текст был помещен в «Служебной книжке красноармейца», одобренной В. И. Лениным. В боях против интервентов и белогвардейцев воины молодой Красной Армии честно и самоотверженно выполняли свою революционную клятву. В марте 1922 года ВЦИК принял постановление «О приведении к присяге всей Красной Армии и Красного Флота». Был установлен день принятия присяги — 1 мая. Воины присягали коллективно, в строю во время парада. В 1939 году Президиумом Верховного Совета СССР был утвержден новый текст военной присяги, приведенной в соответствие с принятой в 1936 году Конституцией СССР. Действующая ныне военная присяга утверждена Указом Президиума Верховного Совета СССР от 23 августа 1960 года и дополнена Указом Президиума Верховного Совета СССР от 16 октября 1980 года, а новое Положение о порядке принятия военной присяги — 30 июля 1975 года. Солдаты и матросы принимают присягу после прохождения программы обучения молодого солдата (матроса) и усвоения своих ОСНОВНЫХ обязанностей, значения военной присяги. Боевого Знамени части и воинской дисциплины, но не позднее полутора месяцев со дня прибытия в воинскую часть. Принятие присяги проводится в торжественной обстановке, при Боевом Знамени части. День принятия присяги является для части нерабочим днем и проводится как праздник.

Военная присяга о морально-боевых качествах советских воинов

В советской военной присяге сформулированы важнейшие требования к морально-боевым качествам воинов, которые необходимы для надежной защиты Родины и победы в бою.

Честность и правдивость — благородные черты советских людей, важнейшие принципы морального кодекса строителя коммунизма. Быть честным — значит прежде всего бескорыстно, преданно служить своему народу. Родине, добросовестно относиться к труду, к своим обязанностям перед обществом. Быть честным и правдивым — для воина это значит быть предельно искренним перед своими командирами, точно докладывать о выполнении их приказов, не утаивать своих ошибок и ошибок, совершенных товарищами, открыто и честно признавать их и стараться исправить добросовестной службой. **Храбрость, мужество** — эти качества издавна присущи нашему народу. Но особенно ярко проявились они в борьбе за свободу и независимость социалистической Родины. Эти замечательные качества воспитывает у советских людей партия коммунистов, весь советский образ жизни. В основе героизма, храбрости советских воинов — их идейная убежденность, высокое политическое сознание, любовь к Родине, преданность делу коммунизма. В боях за Советскую Родину наши воины всегда проявляли храбрость и мужество, массовый героизм. Неисчислимое множество примеров тому дала Великая Отечественная война. Советские воины проявляют храбрость не только в боях, но и в мирное время — на учениях и в походах, при освоении новой военной техники и выполнении заданий командования. **Быть дисциплинированным** — одно из важнейших требований присяги. Оно означает точно и добросовестно выполнять положения советских законов, воинских уставов, беспрекословно повиноваться командирам и начальникам. «В армии необходима самая строгая дисциплина»¹, — учил В. И. Ленин. Именно дисциплина превращает войско в ту крепко слаженную и гибкую, мощную и боеспособную силу, которая, подчиняясь единой воле командира, способна преодолевать громадные трудности, переносить суровые испытания и побеждать врага. **Высокая бдительность** всегда была и остается острым боевым оружием советского народа, воинов нашей армии и флота. Ее неустанно воспитывает Коммунистическая партия. Для воинов Вооруженных Сил СССР быть бдительным — значит прежде всего находиться в постоянной боевой готовности, иметь наготове оружие, военную технику, всегда помнить, что стоишь на страже Родины. Бдительность нужна повсюду: на боевом дежурстве, на тактических занятиях и в морском походе, на вахте и в карауле, в повседневной службе. Высокая бдительность нужна на границе и при охране

¹ Л е н и н В. И. Полн. собр. соч., т. 38, с. 240.

важных объектов. Бдительно нести службу — значит не дать ни одному вражескому шпиону и диверсанту проникнуть к нам безнаказанно ни по земле, ни по воздуху, ни по воде, не дать агрессору нанести внезапный удар по нашей Родине.

Преданность Родине, народу — самое важное, самое дорогое в характере, в моральном облике советских людей, воинов нашей армии и флота. Это высокое чувство долга советских воинов проявляется в безупречной, бдительной службе, старательной учебе, образцовом выполнении заданий командования, постоянной готовности к защите Родины, дела коммунизма.

Быть умелым и надежным защитником Родины — это значит успешно овладеть сложными военными специальностями, научиться побеждать сильного, технически хорошо оснащенного противника. Советские воины прилагают много усилий, старания и настойчивости при изучении военного дела. Следует при этом иметь в виду, что военная техника в армии и на флоте все время усложняется, совершенствуется, а сроки службы значительно сокращены. Вот почему так важно, чтобы на службу в Вооруженные Силы СССР приходили юноши, имеющие хорошую начальную военную подготовку, физическое развитие, подготовленные в трудовом и техническом отношении. Требование присяги **беречь военное и народное имущество** направлено на всемерное укрепление могущества Советского государства и его Вооруженных Сил. Советские воины всегда проявляли заботливое и любовное, отношение к оружию, технике и военному имуществу. В многодневных боях и походах, в самых тяжелых условиях они старались содержать оружие и технику в образцовом состоянии, в постоянной готовности к действию.

Высокую сознательность проявляют советские воины при сбережении военного имущества и в мирное время. Они старательно овладевают новой техникой, содержат ее в образцовом состоянии, берегут народное добро. Для каждого воина наших Вооруженных Сил соблюдение военной

присяги — дело чести и совести, закон всей его жизни. Нарушение присяги — преступление перед Родиной. Принимая присягу, советский воин перед всем народом заявляет: «Если же я нарушу эту мою торжественную присягу, то пусть меня постигнет суровая кара советского закона, всеобщая ненависть и презрение советского народа». Самое тяжкое и позорное нарушение присяги — измена Родине. Народ ненавидит и презирает предателей и изменников. Советский закон карает их самым суровым наказанием. В статье 62 Конституции СССР говорится: «Измена Родине — тяжчайшее преступление перед народом». Советские воины честно и самоотверженно выполняют военную присягу — священную клятву на верность народу. Родине.

? 1. Расскажите о примерах верности присяге наших воинов в боях за Родину. 2. Что говорится в присяге о морально-боевых качествах советских воинов? Как эти качества должны проявляться в бою и в мирное время? 3. Что говорит военная присяга о воинском долге и ответственности за защиту Родины?

§ 5. БОЕВОЕ ЗНАМЯ ВОИНСКОЙ ЧАСТИ (ФЛАГ КОРАБЛЯ) — СИМВОЛ ВОИНСКОЙ ЧЕСТИ, ДОБЛЕСТИ И СЛАВЫ

Каждой воинской части по ее формированию вручается Боевое Знамя. Положение о Боевом Знамени утверждено высшим органом государственной власти — Президиумом Верховного Совета СССР. В нем говорится, что Боевое Знамя воинской части Вооруженных Сил СССР есть символ воинской чести, доблести и славы, оно является напоминанием каждому военнослужащему о его священном долге преданно служить Советской Родине, защищать ее мужественно и умело, отстаивая от врага каждую пядь родной земли, не щадя своей крови и самой жизни. **Боевое Знамя** сохраняется за воинской частью на все время ее существования. Оно всегда находится в части, а на поле боя — в районе ее боевых действий. Весь личный состав части обязан самоотверженно и мужественно защищать Боевое Знамя в бою и не допустить захвата его противником. При утрате Боевого Знамени командир части и военнослужащие, непосредственно виновные в таком позоре, подлежат суду военного трибунала, а часть — расформированию. В Военно-Морском Флоте Боевым Знаменем корабля является **Военно-морской флаг СССР**. Он символизирует государственную принадлежность и неприкосновенность кораблей, плавающих под ним, а также готовность советских военных моряков самоотверженно защищать на морских рубежах честь и независимость Родины от посягательств врагов. Военно-морской флаг СССР служит символом воинской чести, доблести и славы, напоминанием каждому военному моряку о его священном долге перед Родиной. На кораблях, находящихся в море. Военно-морской флаг СССР поднят днем и ночью. Во время боя или при появлении неприятеля на корабле вместе с Военно-морским флагом СССР поднимается Государственный флаг Союза Советских Социалистических Республик. Советские корабли ни при каких обстоятельствах не спускают своего Флага перед противником, предпочитая гибель сдаче врагу. Охрана Государственного и Военно-морского флагов СССР в бою является почетной обязанностью всего экипажа корабля. Верность Боевому Знамени части. Флагу корабля — одна из самых героических традиций советских воинов. Она родилась в огне сражений за свободу и независимость Родины. В начале гражданской войны, в 1918 году, ВЦИК учредил Почетное революционное Красное знамя. Оно вручалось как награда воинским частям, отличившимся в боях с интервентами и белогвардейцами. В годы Великой Отечественной войны советские воины многократно умножили славу своих боевых знамен. В боях и сражениях не раз случалось, что Боевому Знамени угрожала опасность, — советские воины не щадили жизни для спасения святыни. ...В 1944 году В непрерывных боях за город Гольдап в Восточной Пруссии гитлеровцам удалось замкнуть кольцо окружения. Получен приказ пробиваться из города. Знамя полка поручено нести знаменосцу — старшему сержанту Андрею Николаевичу Елгину. С ним небольшая группа бойцов, автомат да гранаты. Знамя спрятано на груди. Впереди вражеский пулемет, слева озеро. В результате дерзкой атаки пулемет уничтожен, но Елгин остался один, тяжелораненый. Собрав последние силы, он пробивается к позициям своих войск. Осветив местность ракетами, гитлеровцы обнаружили сержанта, решили взять в плен. Утром, когда наши отбили высоту, они нашли знаменосца. Вокруг него лежали девять убитых гитлеровцев. Сам он получил второе — смертельное — ранение, но честь и святыня 611-ГО Минского ордена Александра Невского стрелкового полка — Знамя части осталось у него на груди. Верные славным традициям, воины наших Вооруженных Сил и в мирное время надежно охраняют свои боевые знамена, умножают их славу доблестной службой, успехами в боевой и политической подготовке. Для охраны Боевого

Знамени выставляется пост, который является одним из самых ответственных постов и доверяется лучшим солдатам. Под Боевым Знаменем воины принимают присягу, участвуют в учениях и походах. К Боевому Знамени прикрепляются ордена, которых часть удостоивается за выдающиеся боевые заслуги. Фотографирование воина при развернутом Боевом Знамени части — одно из самых почетных поощрений для солдат, матросов, сержантов и старшин.

? 1. Что символизирует Боевое Знамя части, Флаг корабля? 2. Расскажите о верности Боевому Знамени части. Флагу корабля в бою.

§ 6. ВОЕННЫЕ КАДРЫ СОВЕТСКИХ ВООРУЖЕННЫХ СИЛ

В. И. Ленин. КПСС о военных кадрах Советских Вооруженных Сил

Военные кадры — это основная, ведущая сила армии, носитель ее боевых традиций. В. И. Ленин, разрабатывая принципы и пути строительства армии нового типа, первостепенное значение придавал подготовке и воспитанию военных кадров, требовал подбирать командные кадры из народа. Он говорил: «...строю новую армию, мы должны брать командиров только из народа. Только красные офицеры будут иметь среди солдат авторитет и сумеют упрочить в нашей армии социализм. Такая армия будет непобедима»¹. В первые годы военного строительства партия направляла на должности командиров коммунистов и передовых рабочих, получивших военную подготовку в рядах Красной гвардии, а также преданных Советской власти унтер-офицеров, солдат и матросов старой русской армии, имевших боевой опыт. Одновременно командные кадры готовились через систему курсов и школ, создаваемых на базе ранее сущес-

¹ Ленин В. И. Полн. собр. соч.: т. 37, с. 200.

твовавших военных училищ. Партия привлекла также для работы в Красной Армии и военных специалистов старой армии, перешедших на сторону Советской власти. Благодаря неустанным заботам В. И. Ленина и усилиям Коммунистической партии к концу 1920 года было подготовлено значительное количество советских военных кадров, свыше 80% которых являлись представителями рабочих и крестьян. Воспитанные партией красные командиры, комиссары, рядовые бойцы Красной Армии проявили в годы гражданской ВОЙНЫ образцы храбрости, героизма и воинского искусства, показали себя настоящими патриотами молодой Советской республики. Из их среды выдвинулись такие талантливые военачальники, как В. К. Блюхер, С. М. Буденный, К. Е. Ворошилов, Г. И. Котовский, А. Я. Пархоменко, М. В. Фрунзе, В. И. Чапаев, Н. А. Щорс и многие другие. В годы мирного социалистического строительства Советские Вооруженные Силы пополнялись военными кадрами, преданными Коммунистической партии и Советской Родине, хорошо подготовленными в военно-учебных заведениях в политическом, военно-теоретическом и военно-техническом отношении и обладающими высокими морально-боевыми качествами и организаторскими способностями. На всех этапах развития и укрепления Советских Вооруженных Сил Коммунистическая партия, следуя заветам В. И. Ленина, придавала огромное значение подготовке и воспитанию военных кадров. В Программе КПСС указывается: «Партия будет неустанно заботиться о подготовке беззаветно преданных делу коммунизма командных, политических и технических кадров армии и флота, комплектуемых из лучших представителей советского народа»¹.

Воспитанные в духе преданности делу коммунизма, социалистического патриотизма и интернационализма, советские военные кадры выдержали суровые испытания и проверку в ходе гражданской и Великой Отечественной войн. Они проявили высокую подготовленность, организаторские способности, героизм и мужество в боях за свободу и независимость своей Родины. За время Великой Отечественной войны выросли выдающиеся полководцы и военачальники — Г. К. Жуков, А. М. Василевский, И. Х. Баграмян, Н. Ф. Ватутин, Л. А. Говоров, А. Г. Головкин, А. И. Еременко, И. С. Конев, Н. Г. Кузнецов, Р. Я. Малиновский, К. А. Мерецков, К. С. Москаленко, К. К. Рокоссовский, Ф. И. Толбухин, И. Д. Черняховский, В. И. Чуйков и многие другие. Опыт тяжелой войны еще раз подтвердил необходимость постоянно поддерживать военные кадры на высоком идейно-политическом и научно-техническом уровне, отвечающем современным требованиям. В современных условиях роль военных кадров в укреплении армии и подготовке ее на случай войны с сильным, технически оснащенным противником еще более возросла.

Роль офицеров в обучении и воспитании подчиненных

Подготовка военных кадров осуществляется в полном соответствии с требованиями, предъявляемыми партией и правительством к Вооруженным Силам СССР. Наша армия располагает высококвалифицированными, хорошо образованными, идейно закаленными, преданными Родине офицерскими кадрами. Советские офицеры спланируют вокруг Коммунистической партии весь личный состав, обучают и воспитывают его в духе славных революционных и боевых традиций советского народа, непрерывного повышения боевой готовности, самоотверженной защиты Родины и выполнения интернационального долга по защите стран социалистического содружества, обучают воинов владеть оружием и боевой техникой, формируют у них высокие морально-политические и боевые качества, укрепляют порядок и организованность в войсках. Советского офицера отличают прежде всего политическая зрелость, идейная убежденность, беззаветная преданность партии и народу, высокая дисциплина и исполнительность, честность и правдивость, инициатива и самостоятельность, готовность идти на оправданный риск, проявить высокое мужество и отвагу, твердая воля и хорошие организаторские способности. Значительная часть офицеров является политработниками — начальниками и работниками политорганов, заместителями командиров частей и подразделений по политической части, секретарями партийных и комсомольских организаций. За последние годы резко возрос удельный вес инженерно-технических кадров: в 1940 году они составляли 16,3%, в 1954 году — 28,4%, в 1975 году — 45%, а в 80-е годы — около половины общего количества офицерского состава армии и флота. Офицеры играют главную роль в становлении советского воина, в обеспечении постоянной боевой готовности Вооруженных Сил. Они — основа, костяк армии и флота. Ответственна и почетна профессия офицера.

Прапорщики, мичманы, сержанты и старшины -непосредственные начальники солдат и матросов

Проявлением большой заботы Коммунистической партии о командных кадрах Вооруженных Сил СССР является введение Указом Президиума Верховного - Совета СССР от 18 ноября 1971 года института прапорщиков и мичманов. По служебному положению, обязанностям и правам прапорщики и мичманы занимают место, близкое к младшему офицерскому составу. Они являются помощниками офицеров и начальниками для солдат (матросов) и сержантов (старшин). Им принадлежит важная роль в обучении и воспитании подчиненных и обеспечении боевой готовности частей и подразделений. На военную службу в качестве прапорщика и мичмана в Советские Вооруженные Силы принимаются в добровольном порядке военнослужащие и военнообязанные не старше 35 лет, не имеющие офицерских званий. Воинские звания им присваиваются, как правило, после окончания соответствующих школ. Наиболее многочисленная часть военных кадров — сержанты и старшины, непосредственные начальники солдат и матросов. Комплектование воинских частей и подразделений сержантами и старшинами осуществляется из числа солдат и матросов, прошедших подготовку в учебных частях. В годы Великой Отечественной войны сержанты и старшины под руководством офицеров вели в бой подразделения, показывая пример стойкости, храбрости и героизма.

...Сержант Сергей Лупиков вернулся с войны полным кавалером ордена Славы. Он был помощником командира взвода на 2-м Белорусском фронте, воевал отважно. В августе 1944 года у крепости Осовец он под огнем врага форсировал реку, разведал огневую систему гитлеровцев и прикрывал огнем переправу подразделений. В феврале 1945 года заменил выбывшего командира взвода и три дня руководил боем, в ходе которого были захвачены две пушки, четыре пулемета и взяты в плен 172 фашиста. В марте того же года Лупиков с группой воинов в четырех местах разведал переправу через реку Исача, что дало возможность атакующим подразделениям прорвать вражескую оборону и ворваться в город Гдыня. В боях за город взвод во главе с сержантом Лупиковым взял в плен 50 гитлеровцев. Ныне сержанты и старшины обучают, воспитывают и готовят подчиненный им личный состав к выполнению боевых задач.

Военно – учебные заведения Советских Вооруженных Сил

Для подготовки командных, политических, инженерно-технических и специальных кадров Вооруженных Сил предназначены военно-учебные заведения. К ним относятся военные академии,

военные училища, военные институты, военные факультеты и кафедры при гражданских вузах, курсы подготовки и переподготовки офицерского состава, а также суворовские военные училища и нахимовское военно-морское училище. Военные академии — высшие военно-учебные заведения, предназначенные для подготовки высококвалифицированного офицерского состава, выполнения научно-исследовательских работ и подготовки научно-педагогических кадров. Военные училища готовят офицерские кадры и дают им военно-специальное образование. Военные училища подразделяются на высшие и средние. К высшим училищам относятся: военные командные (общевойсковые, танковые, артиллерийские и др.), военно-политические, военные авиационные, военно-морские, военные инженерные училища. Средние училища готовят офицеров со средним военно-специальным образованием, в основном для ВВС. Суворовские военные училища и нахимовское военно-морское училище готовят юношей для поступления в военные училища. Советское государство предоставляет нашей молодежи все возможности получить военное образование, стать офицерами доблестных Вооруженных Сил СССР. В военные училища принимаются юноши из числа гражданской молодежи, солдаты и матросы, сержанты и старшины срочной службы в возрасте от 17 до 21 года, имеющие среднее образование, годные по состоянию здоровья и успешно сдавшие конкурсные вступительные экзамены. Комсомольцы, рекомендуемые на учебу райкомами и горкомами комсомола, пользуются преимущественным правом при зачислении в училище среди других кандидатов, получивших одинаковые оценки на экзаменах. В высшие военно-политические училища принимаются только члены и кандидаты в члены КПСС и комсомольцы. Вступительные экзамены в военные училища проводятся в объеме программы средней школы. Кандидаты из гражданской молодежи, кроме того, проверяются по физической подготовке в объеме требований отдельных норм-комплекса ГТО СССР. Юноши, желающие поступить в военно-учебные заведения, подают заявления в районный (городской) военный комиссариат по месту жительства или непосредственно начальнику военно-учебного заведения. Окончившим военные училища присваивается воинское звание лейтенант, вручается нагрудный знак и диплом общесоюзного образца о высшем образовании.

?1. Как В. И. Ленин, КПСС определяют роль советских командных кадров? 2. Расскажите о чертах, отличающих советского офицера. 3. Какое место занимают в армии и на флоте прапорщики и мичманы, сержанты и старшины? 4. Какие вы знаете военно-учебные заведения?

ГЛАВА II

ТАКТИЧЕСКАЯ ПОДГОТОВКА

Тактика — это составная часть военного искусства. Она охватывает теорию и практик;/ подготовки и ведения боя подразделениями и частями. Тактика находится в диалектической взаимосвязи с оперативным

искусством и военной стратегией, положениями которых она руководствуется.

Тактика зародилась с появлением армий. Ее развитие было связано с совершенствованием оружия, появлением новых средств вооруженной борьбы, увеличением количества боевой техники, привлекаемой

для решения боевых задач, с качественным изменением личного состава войск.

Большой вклад в развитие тактики внесли военачальники и полководцы разных времен, такие, как Александр Македонский, Ганнибал, Юлий Цезарь, Святослав, Александр Невский, Дмитрий Донской, Петр

I, П. А. Румянцев, А. В. Суворов, М. И. Кутузов.

Тактика советских войск складывалась в годы гражданской войны и военной интервенции 1918—1920 годов. Ее особенности были обусловлены революционным духом бойцов и командиров армии нового

типа. Всестороннее развитие тактика советских войск получила в Великой Отечественной войне.

В послевоенный период до начала 50-х годов тактика развивалась на основе опыта второй мировой войны с учетом поступления, на вооружение войск новой, более совершенной военной техники. В середине

50-х годов в связи с оснащением вооруженных сил ядерным оружием и внедрением электроники произошли коренные изменения в теории тактики.

Тактическая подготовка — это обучение личного состава, подразделений и частей подготовке и ведению боя. Она включает: изучение теории боя, организации, вооружения и боевых возможностей своих

подразделений и подразделений иностранных армий, приемов и способов действий в бою; обучение личного состава умелому применению оружия и военной техники в сложных условиях на разнообразной

местности днем и ночью; воспитание у личного состава высоких морально-боевых качеств; слаживание подразделений различных родов войск для умелых и согласованных действий в бою. В ходе тактической

подготовки могут проверяться и уточняться положения тактики, организация подразделений и вырабатываться способы применения новых образцов вооружения и военной техники в бою.

Тактическая подготовка является основой полевой выучки личного состава подразделений и частей. Это обуславливается тем, что только на тактических занятиях и учениях возможно максимальное приближение обучения к реальной боевой обстановке. Тактической подготовке подчинено изучение всех

других предметов боевой подготовки. Она соединяет в единый комплекс знания, умения и навыки, приобретенные личным составом на занятиях по огневой, технической, инженерной, строевой, физической

подготовке, по защите от оружия массового поражения и другим предметам обучения. Критерием тактической подготовки личного состава, подразделений и частей является победа в бою. В Великой Отечественной войне советские воины неопровержимо доказали свое тактическое превосходство над врагом, показав образцы ведения современного боя. Высокий моральный дух советских воинов, их тактическое мастерство, первоклассное вооружение и военная техника обусловили победу в боях и сражениях этой войны.

§ 1. ОРГАНИЗАЦИЯ И БОЕВЫЕ ВОЗМОЖНОСТИ МОТОСТРЕЛКОВОГО ОТДЕЛЕНИЯ

Мотострелковое отделение — это низшее тактическое подразделение, организационно оно входит в состав мотострелкового взвода. В Советской Армии мотострелковое отделение может быть вооружено боевой машиной пехоты (БМП) или бронетранспортером (БТР).

Организация и вооружение мотострелкового отделения на БМП Мотострелковое отделение на БМП в своем составе имеет командира отделения (К), наводчика-оператора (НО), механика-водителя (МВ), пулеметчика (П), стрелка-гранатометчика (СГ), стрелка — помощника гранатометчика (ПГ), старшего стрелка (СС) и стрелка (С).



Рис. 1. Боевая машина пехоты (БМП)

На вооружении отделения имеются БМП, ручной пулемет Калашникова (РПК), ручной противотанковый гранатомет (РПГ), автоматы Калашникова (АКМ), ручные осколочные гранаты (РГ) и ручные кумулятивные противотанковые гранаты (РКГ).

Поступающие на вооружение отделения автоматы и пулеметы Калашникова по своим тактико-техническим характеристикам в основном превосходят образцы стрелкового оружия иностранных армий. БМП — бронированная гусеничная машина (рис.1), предназначенная для передвижения личного состава отделения и ведения боя. На ней установлены комплекс противотанковой управляемой ракеты (ПТУР), орудие, пулемет Калашникова. Машина обладает большой скоростью передвижения, успешно преодолевает водные преграды, бездорожье, болота и глубокий снег. Она оснащена системой противоатомной защиты и приборами ночного видения.

Организация и вооружение мотострелкового отделения на БТР Мотострелковое отделение на БТР в своем составе имеет командира отделения, пулеметчика, стрелка-гранатометчика, стрелка-помощника гранатометчика, снайпера (СН), старшего стрелка, двух стрелков и водителя.

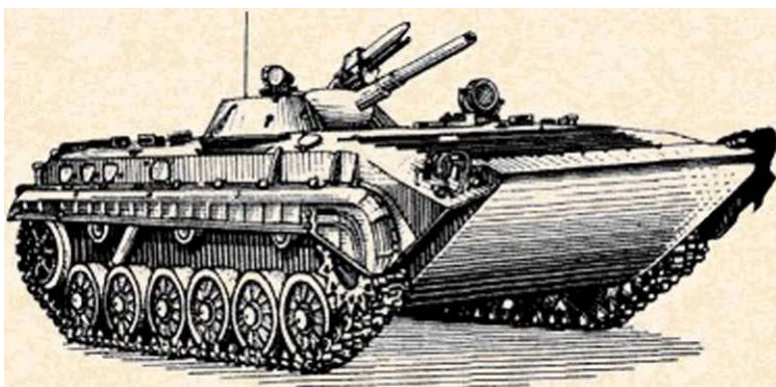
На вооружении отделения имеются БТР, ручной пулемет Калашникова, ручной противотанковый гранатомет, автоматы Калашникова, снайперская винтовка Драгунова (СВД), ручные осколочные и кумулятивные противотанковые гранаты. БТР — боевая колесная машина, предназначенная главным образом для транспортирования личного состава отделения к полю боя и огневой поддержки отделения в бою. На БТР установлены крупнокалиберный пулемет Владимирова и пулемет Калашникова.

Боевые возможности Мотострелкового отделения Боевые возможности — это количественные и качественные показатели, характеризующие возможность подразделений и частей выполнять определенные задачи за установленное время в конкретных условиях обстановки. Они зависят от количества личного состава, уровня его боевой подготовки и политико-морального состояния, наличия и состояния оружия и техники, степени обученности и умения командиров управлять подразделениями и частями, от организационной структуры подразделений и частей, их обеспеченности материальными средствами. На боевые возможности существенное влияние оказывают характер противодействия противника, условия местности, состояние погоды, время суток. Боевые возможности мотострелкового отделения характеризуются его огневыми и маневренными возможностями. Имея различное вооружение, отделение способно успешно вести борьбу с танками и бронированными машинами, низко летящими самолетами и вертолетами противника, уничтожать его огневые средства и живую силу. Оно может уничтожить: в наступлении — 1-2 танка, бронетранспортер и группу солдат (объект атаки); в обороне — 2-3 танка, 1-2 бронетранспортера и 12-15 солдат противника. В наступлении маневренные возможности отделения характеризуются темпом наступления, в обороне — способностью менять позиции за определенное время. Исходя из боевых возможностей отделения объектами его атаки могут быть противник в окопе и другом оборонительном сооружении или расположенные на направлении наступления танк, орудие, пулемет и другие огневые средства. Обороняя позицию до 100 м, отделение может отразить атаку до мотопехотного взвода, усиленного танками. По опыту Великой Отечественной войны противник, потеряв 50 % живой силы и огневых средств, отказывался от продолжения наступления. В наступлении и обороне мотострелковое отделение действует, как правило, в составе мотострелкового взвода, в разведке и охране оно может действовать самостоятельно. В зависимости от боевой задачи, характера местности и других условий обстановки отделение может действовать на БМП (БТР), в пешем порядке (на лыжах), а иногда и десантом на танке.

1. Какую организацию имеет мотострелковое отделение на БМП и что имеется на его вооружении?
2. Каково отличие в организации и вооружении между мотострелковым отделением на БТР и на БМП?
3. Расскажите о боевых возможностях мотострелкового отделения.

§ 2. СОВРЕМЕННЫЙ ОБЩЕВОЙСКОВОЙ БОЙ

Бой — это организованное вооруженное столкновение подразделений и частей воюющих сторон. Он ведется в целях уничтожения (разгрома) противника в определенном районе в течение короткого времени. Бой является единственным средством достижения победы.

Характеристика Современного боя Современный бой является общевойсковым. В нем участвуют подразделения и части Сухопутных войск. Военно-воздушных сил. Войск ПВО, а при действиях на приморских направлениях и корабли Военно-Морского Флота. В современном бою применяется большое количество танков, боевых машин пехоты и других бронированных машин, артиллерии, средств противовоздушной обороны, самолетов, вертолетов и другой боевой техники и вооружения. Современный бой характеризуется решительностью, высокой маневренностью, напряженностью и скоротечностью, быстрыми и резкими изменениями обстановки и разнообразием применяемых способов его ведения. Такой характер современного боя требует от личного состава подразделений и частей отлич-

Обозначаются красным цветом

	Ручной пулемет
	Ротный (станковый) пулемет
	Ручной противотанковый гранатомет
	Танк
	Боевая машина пехоты (БМП)
	Бронетранспортер (БТР)
	Автомобиль
	Траншея с перекрытой щелью и ходом сообщения, занятая подразделением
	Рубеж перехода в атаку мотострелковых и танковых подразделений
	Командно-наблюдательный пункт командира взвода
	Граница полосы огня (сектора обстрела)
	Граница дополнительного сектора обстрела

Обозначаются черным цветом



Рис. 2. Условные тактические обозначения основных видов вооружения и боевой техники, применяемых в бою

ного знания и умелого использования оружия и боевой техники, высоких морально-боевых качеств, организованности, дисциплины и физической подготовки.

Средства поражения в бою Современный бой может вестись с применением ядерного оружия и других средств поражения или с применением только обычного оружия. В бою противник может применить химическое и бактериологическое (биологическое) оружие.

Ядерное оружие, если оно применяется в бою, является наиболее мощным средством поражения. Оно включает различные боеприпасы, снаряженные ядерными зарядами, и средства доставки их к цели. В бою без применения ядерного оружия поражение противника осуществляется обычными средствами поражения. К ним относятся все виды оружия, средства непосредственного поражения которых (боеприпасы, ракеты) снаряжаются обычными взрывчатыми веществами или зажигательными смесями, а также холодное оружие. Условные обозначения основных видов вооружения и боевой техники, применяемых в бою, приведены на рис. 2.

Виды боя Видами общевойскового боя являются наступление и оборона.

Наступление — основной вид боя. Только решительным наступлением можно добиться победы над противником. Сущность наступления заключается в поражении противника всеми имеющимися средствами, в решительной *атаке*, стремительном продвижении в глубину его расположения, уничтожении и пленении живой силы, захвате оружия и военной техники и овладении занимаемой противником территорией. Для достижения успеха в наступлении большое значение имеет высокий наступательный дух личного состава.

Атака — это сочетание стремительного движения в боевом порядке подразделений, частей с огнем наивысшего напряжения в целях уничтожения противника, наиболее решительный момент наступления.

Переход в наступление на обороняющегося противника может осуществляться с ходу или из положения непосредственного соприкосновения с ним. До начала наступления с ходу мотострелковое отделение скрытно располагается в указанном командиром взвода месте, до начала наступления из

положения непосредственного соприкосновения с противником — может находиться в обороне или в исходном положении на направлении предстоящего наступления. В исходном положении личный состав отделения, как правило, располагается в траншее, а БМП (БТР) — на огневой позиции рядом с траншеей или позади нее. В наступлении мотострелковое отделение получает задачу, в которой указываются объект атаки и направление дальнейшего наступления. Разновидностью наступления является встречный бой.

Оборона — это вынужденный и преднамеренный вид боя. Она применяется для отражения наступления превосходящих сил противника, прикрытия (удержания) определенных направлений (районов, объектов), экономии сил и средств на второстепенных направлениях, создания превосходства над противником на главных направлениях. Хотя победа над противником и достигается только решительным наступлением, оборона применялась в прошлом и найдет применение и в будущей войне. «Таких войн,— отмечал В. И. Ленин,— которые бы начинались и оканчивались сплошным победоносным наступлением, не бывало во всемирной истории, или они бывали, как исключения». Сущность обороны заключается в поражении противника всеми имеющимися средствами при его выдвижении и занятии им исходного положения, во время его атаки и в ходе боя за удержание занимаемых районов (объектов, рубежей). Решающее значение в обороне имеют выдержка, стойкость, упорство и самообладание личного состава. Переход к обороне может осуществляться в условиях непосредственного соприкосновения с противником или вне соприкосновения с ним. Мотострелковое отделение обороняет позицию, на которой оборудуется окоп на отделение и окоп для БМП (БТР).

?1. Что такое бой и почему современный бой называется общевойсковым? 2. Чем характеризуется современный общевойсковой бой? 3. Какие средства поражения применяются в современном бою? 4. Назовите виды боя и расскажите о них.

§ 3. ПОХОДНЫЙ И БОЕВОЙ ПОРЯДОК МОТОСТРЕЛКОВОГО ОТДЕЛЕНИЯ

Мотострелковое отделение в зависимости от выполняемой боевой задачи, действий противника и местности может быть в походном и боевом порядке.



Рис. 3. Походный Порядок мотострелкового отделения в колонну по два при движении в пешем порядке

Рис. 4. Построение мотострелкового отделения в цепь при атаке

Ленин В. И. Полн. собр. соч., т. 44. с. 209.

Походный порядок — это построение отделения при действии в пешем порядке в колонну для передвижения. Он должен обеспечивать высокую скорость движения отделения, быстрое его развертывание в боевой порядок и сохранение сил личного состава. Походный порядок отделения может быть в колонну по одному или в колонну по два (рис. 3). При действии на БМП (БТР) отделение совершает передвижение в колонне взвода, в которой машины следуют одна за другой на установленных дистанциях.

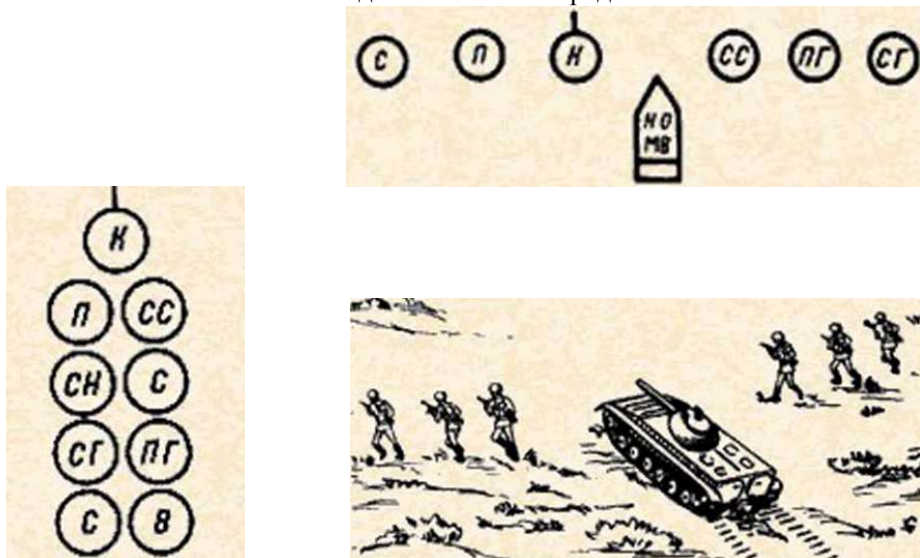
Боевой порядок — это построение отделения для ведения боя. В наступлении при *атаке* в пешем порядке боевой порядок отделения (рис. 4) состоит из цепи и БМП (БТР). Интервалы между солдатами в цепи 6-8 м (8-12 шагов). Если в цепи будет наступать семь человек, то при таких интервалах фронт наступления отделения будет до 50 м. Такие интервалы обеспечивают успешное выполнение поставленной отделению задачи и необходимое рассредоточение его в целях уменьшения потерь от огня противника, создают условия для управления отделением голосом, для поддержания взаимодействия между солдатами, находящимися в цепи. БМП (БТР), используя складки местности, продвигается за цепью, на ее фланге, а иногда и в цепи и поддерживает отделение огнем. Отделение развертывается в цепь после спешивания с БМП (БТР) или из колонны. Цепь обычно следует за танками на удалении, обеспечивающем безопасность личного состава от разрывов снарядов своей артиллерии и надежную поддержку продвижения танков огнем стрелкового оружия. На БМП (БТР) мотострелковое отделение наступает в боевой линии взвода с интервалами между машинами до 100 м. Такие интервалы уменьшают уязвимость машин от огня противника, создают условия для широкого маневра и быстрого развертывания отделения в цепь после спешивания. В обороне мотострелковое отделение занимает позицию до 100 м, имея на ней основные и запасные позиции для огневых средств, позволяющие огнем совместно с соседними отделениями уничтожать противника на подступах к переднему краю, на переднем крае и на флангах. На позиции отделения могут располагаться приданные взводу пулеметы, противотанковые средства и огнеметы. *Огневая позиция* БМП (БТР) может оборудоваться посередине позиции отделения, на фланге или позади нее на удалении до 50 м. Огневая позиция — место, занятое или подготовленное к занятию для ведения огня.

1. Расскажите о походном порядке отделения. 2. Расскажите о боевом порядке отделения.

§ 4. УСЛОВИЯ, ОБЕСПЕЧИВАЮЩИЕ УСПЕШНОЕ ВЫПОЛНЕНИЕ БОЕВЫХ ЗАДАЧ

Условиями, обеспечивающими успешное выполнение боевых задач, являются: постоянная высокая боевая готовность, своевременное обнаружение противника и уничтожение его *огнем*; активность, стремительность, решительность и внезапность действий; умелое сочетание огня с движением и применение маневра; постоянное и четкое взаимодействие в ходе боя; умелые действия ночью, а также боевое обеспечение и умелое управление.

Огонь - стрельба из различных видов оружия для поражения целей.

Постоянная высокая боевая готовность подразделений к выполнению боевых задач достигается правильным пониманием своей задачи, отличной боевой выучкой личного состава, высоким политико-моральным состоянием, высокой воинской дисциплиной и бдительностью личного состава, укомплектованностью и обеспеченностью его всем необходимым для ведения боя, содержанием вооружения и военной техники в исправном состоянии и в готовности к немедленному их применению.

Своевременное обнаружение противника возможно при ведении непрерывного наблюдения. Успешное уничтожение противника огнем достигается своевременным обнаружением целей, правильным



Рис. 5. Виды огня из стрелкового оружия по направлению стрельбы: а — фронтальный; б — фланговый; в — перекрестный

использованием оружия в соответствии с его боевыми возможностями, меткостью и внезапностью открытия огня. Уничтожение противника может осуществляться огнем отдельных огневых средств или *сосредоточенным огнем* отделения. По направлению стрельбы огонь из стрелкового оружия может быть фронтальным, фланговым и перекрестным (рис. 5). Огонь из автоматов и пулеметов; открываемый внезапно с близких расстояний в одном направлении, называется кинжальным.

Сосредоточенный огонь — огонь нескольких огневых средств или всего подразделения по одной важной цели или группе целей на ограниченном участке местности.

Активность, стремительность, решительность и внезапность действий достигаются всесторонним знанием противника, быстрым использованием результатов ядерного и огневого поражения противника результатов огня своего оружия; умелым преодолением или обходом препятствий и заграждений: упреждением противника в действиях, захватом и удержанием инициативы; постоянным навязыванием противнику своей воли; ведением боя днем и ночью в любую погоду; умелым боевым обеспечением; своевременным пополнением израсходованных боеприпасов и горючего, техническим обслуживанием вооружения и боевой техники. Все это позволяет застигнуть противника врасплох, нанести ему большие потери, вызвать у него панику и лишить его способности к организованному сопротивлению, снизить его боеспособность и создать благоприятные условия для достижения победы над ним.

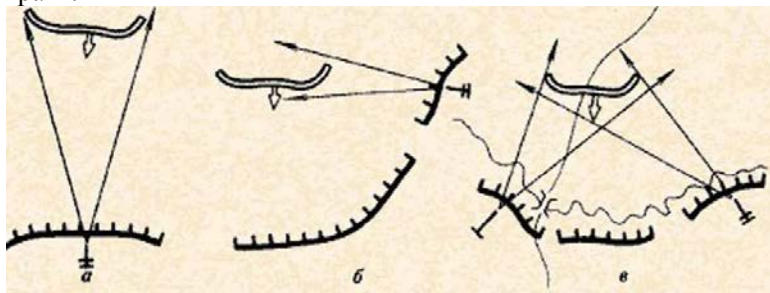
Сочетание огня с движением и применение маневра обеспечивают успех в современном бою. Русские полководцы — Петр I А. В. Суворов, М. И. Кутузов, П. И. Багратион — справедливо считали, что без маневра успех в бою невыносим, и учили воинов сочетать в бою храбрость с обдуманном маневром. Маневр может осуществляться силами и средствами, а также огнем. Маневр силами и средствами — это организованное быстрое и скрытное их передвижение в ходе боя на новый рубеж или в новый район. Он проводится в целях занятия выгодного положения для ведения огня по наиболее уязвимому месту противника или выхода на направление для *атаки* во фланг и тыл противнику, а в случае необходимости для выхода из-под огня или удара превосходящих сил противника. Для осуществления маневра используются открытые фланги, промежутки в боевых порядках, складки местности, скрытые подступы, дымы, а в обороне, кроме того, траншеи и ходы сообщения. Видами этого маневра являются: охват, обход, их сочетание и отход. Маневр огнем — это перенос огня по фронту и в глубину в ходе боя с одних целей на другие без смены огневых позиций. Он применяется для более эффективного поражения противника.

Постоянное и четкое взаимодействие между личным составом и огневыми средствами в отделении заключается в согласовании усилий между собой и соседями по задачам, рубежам и времени действий в интересах наиболее успешного выполнения боевой задачи. В ходе боя оно обеспечивается взаимной огневой поддержкой, своевременным использованием продвижения и результатов огня. Для поддержания взаимодействия личный состав отделения должен знать боевую задачу, ориентиры, сигналы оповещения, управления и взаимодействия. Взаимодействие организуется и поддерживается в течение всего боя.

Умелые действия ночью позволяют выполнять боевые задачи с наименьшими потерями. Ночью облегчаются условия для скрытного проникновения в расположение противника и внезапного нападения на него. Для ведения боя ночью требуются высокая выучка и натренированность, смелость, умение ориентироваться на местности, пользоваться приборами ночного видения, средствами освещения и целеуказания и действовать при освещении местности ракетами, светящимися авиабомбами и лучами прожектора.

? 1. Назовите условия, обеспечивающие успешное выполнение боевых задач. 2. Чем достигаются своевременное обнаружение противника, уничтожение его огнем, активность, стремительность, решительность и внезапность действий? 3. Расскажите о применении маневра в бою. 4. Что должен знать личный состав для поддержания взаимодействия в бою? 5. Что необходимо для ведения боевых действий ночью?

§ 5. БОЕВОЕ ОБЕСПЕЧЕНИЕ

Боевое обеспечение — система мероприятий, направленных на поддержание подразделений и частей в высокой боевой готовности, создание благоприятных условий для организованного и своевременного вступления их в бой и успешного выполнения боевых задач, а также на воспреещение или предупреждение внезапного нападения противника, снижение эффективности его ударов. Оно включает разведку, защиту от оружия массового поражения, маскировку, инженерное и химическое обеспечение, охранение.

Разведка является важнейшим видом боевого обеспечения действия, она ведется в любых условиях обстановки в целях добывания сведений о противнике и местности. Основные требования к разведке: целеустремленность, непрерывность, активность, своевременность и оперативность, скрытность, достоверность сведений и точность определения координат разведываемых целей и объектов. Особенно высокую точность должны иметь сведения о местонахождении оружия массового поражения противника. Эти данные докладываются немедленно. Способы ведения разведки: наблюдение, подслушивание, поиск, засада и разведка боем. Кроме того, разведывательные сведения добываются непосредственным осмотром местности и местных предметов, путем допроса пленных и

перебежчиков, опроса местных жителей и изучения захваченных у противника документов. Мотострелковое отделение, выделенное для разведки, может назначаться для действий в качестве дозорного отделения, для устройства засады, а также для проведения поиска. Специально подготовленное отделение может выделяться для ведения радиационной, химической и бактериологической (биологической) разведки. Личный состав отделения, назначенного в разведку, должен действовать скрытно и смело, проявлять находчивость, инициативу и военную хитрость. В мотострелковом отделении разведка ведется наблюдением. В бою наблюдение ведет весь личный состав. Для наблюдения за противником в отделении назначается наблюдатель.

Защита от оружия Массового поражения Организуется в целях максимального ослабления поражающего воздействия ядерного, химического и бактериологического (биологического) оружия, сохранения боеспособности личного состава подразделений и обеспечения успешного выполнения поставленных им боевых задач. В мотострелковом отделении для защиты от оружия массового поражения противника используются инженерные сооружения, защитные и маскирующие свойства местности, средства индивидуальной защиты и защитные свойства БМП (БТР). Предупреждение личного состава об угрозе и начале применения противником оружия массового поражения, а также оповещение о радиоактивном, химическом и бактериологическом (биологическом) заражении осуществляется сигналами оповещения «Радиационная опасность» и «Химическая тревога». Личный состав отделения должен строго выполнять установленные гигиенические требования при размещении и питании, соблюдать правила личной и общественной гигиены, умело и своевременно использовать средства индивидуального медицинского оснащения. При ликвидации последствий применения противником оружия массового поражения в отделении проводятся спасательные работы, оказание первой медицинской помощи пораженным, вынос их из зон заражения, дозиметрический и химический контроль, локализация, тушение пожаров и специальная обработка.

Маскировка Проводится в целях скрытия от противника истинного положения своих подразделений, сохранения их боеспособности и обеспечения внезапности действий. В мотострелковом отделении маскировка достигается сохранением военной тайны; скрытным размещением и перемещением личного состава и БМП (БТР); соблюдением порядка световой и звуковой маскировки и правил радиодисциплины и радиообмена, строжайшим выполнением требований маскировочной дисциплины. Скрытное размещение и перемещение личного состава, БМП (БТР) обеспечивается умелым использованием маскирующих свойств местности, местных предметов, темного времени суток; применением табельных и местных средств маскировки, а также окрашиванием БМП (БТР) под фон окружающей местности.

Инженерное Обеспечение Организуется и осуществляется в целях создания подразделениям условий для успешного выполнения боевых задач и повышения защиты личного состава, и военной техники от всех средств поражения. Инженерное обеспечение мотострелкового отделения включает: инженерное оборудование позиции (отрывка окопов, хода сообщения, щели, ниш), места расположения и их маскировку; устройство заграждений на занимаемой позиции (ежи, рогатки, малозаметные препятствия, сигнальные мины и мины направленного поражения); проделывание проходов в заграждениях и разрушениях противника. Для инженерного оборудования позиции отделения (места расположения) используются навесное (встроенное) оборудование, инженерные боеприпасы, табельные средства маскировки, шанцевый инструмент (саперные лопаты, ломы, кирки) и местные материалы.

Химическое Обеспечение Организуется в целях создания подразделениям необходимых условий для выполнения поставленных перед ними задач в обстановке радиоактивного, химического и бактериологического (биологического) заражения, а также маскировки своих действий дымами и аэрозолями. Химическое обеспечение мотострелкового отделения включает: радиационную и химическую разведку; своевременное и умелое использование средств индивидуальной и коллективной защиты; дозиметрический контроль; специальную обработку; применение дымов и аэрозолей. Радиационная и химическая разведка в отделении ведется с использованием бортовых приборов радиационной и химической разведки и визуально. Своевременное и умелое использование средств индивидуальной и коллективной защиты достигается; постоянным контролем их исправности; заблаговременной подготовкой и тренировками в пользовании ими в различной обстановке; своевременным переводом их в боевое положение; определением режима и условий эксплуатации фильтров вентиляционной установки БМП и убежища. Дозиметрический контроль проводится с использованием войсковых измерителей доз (дозиметров) и приборов радиационной разведки. Специальная обработка отделения заключается в проведении дегазации, дезактивации и дезинфекции вооружения, БМП (БТР), боеприпасов и иных материальных средств при заражении их отравляющими, радиоактивными веществами и бактериальными (биологическими) средствами, а при необходимости и в санитарной обработке личного состава. Она может быть частичной и полной. Частичная специальная обработка проводится, как правило, без прекращения

выполнения боевой задачи, полная — после ее выполнения. Для применения дымов и аэрозолей в целях ослепления противника, прикрытия своих действий, а также для защиты от светового излучения и лазерного оружия используются термодымовая аппаратура БМП, дымовые шашки и гранаты.

Охранение Организуется с целью не допустить проникновения разведки противника к подразделениям, исключить внезапное нападение наземного противника и обеспечить, свои подразделения временем для организованного вступления в бой. В зависимости от характера выполняемой боевой задачи подразделениями охранение может быть походным, сторожевым, боевым и непосредственным.

В мотострелковом отделении охранение осуществляется постоянным наблюдением. В охранении солдат может действовать наблюдателем, у дежурного огневого средства, которое назначается во взводе в обороне, а также патрульным при расположении взвода на месте.

? 1. Какое значение имеет боевое обеспечение и что оно включает? 2. С какой целью организуется разведка и какие требования предъявляются к ней? 3. Как организуются защита личного состава от оружия массового поражения противника, маскировка, инженерное и химическое обеспечение и охранение в отделении?

§ 6. УПРАВЛЕНИЕ ОТДЕЛЕНИЕМ

Управление заключается в постоянном руководстве подразделениями при подготовке к бою и в бою, направлении их усилий на успешное выполнение поставленных задач. Осуществлять управление — это значит поддерживать подразделение в постоянной боевой готовности к выполнению задач, вести разведку противника, своевременно принимать решение и ставить задачи личному составу, организовывать и поддерживать взаимодействие, всесторонне обеспечивать боевые действия, контролировать выполнение поставленных задач.

Содержание работы командира отделения по организации боя Командир мотострелкового отделения организует бой на местности, а при невозможности организовать на местности он организует его в исходном районе на макете местности. Получив задачу, он уясняет ее, время готовности к выполнению задачи, порядок и сроки ее выполнения, где противник и что он делает, места расположения его огневых средств, изучает местность, ее защитные и маскирующие свойства, выгодные подступы, заграждения и препятствия, условия наблюдения и ведения огня. Затем он определяет задачи личному составу и отдает боевой приказ. После этого командир отделения организует подготовку личного состава, оружия и БМП (БТР) к бою, а также принимает меры к обеспечению боевых действий отделения.

Важнейшей обязанностью командира в бою является управление огнем. Оно включает: разведку наземных и воздушных целей, оценку их важности и определение очередности поражения; выбор вида оружия и боеприпасов, вида огня и способа его ведения, которыми можно наиболее надлено поразить цель; целеуказание, подачу команд на открытие огня или постановку огневых задач; наблюдение за результатами огня и его корректирование; маневр огнем; контроль за расходом боеприпасов.

Для управления подразделением и огнем, а также для поддержания взаимодействия назначаются единые *ориентир*ы и устанавливаются сигналы управления, взаимодействия, оповещения, вызова, переноса и прекращения огня. Заменять их запрещается.

Ориентиры — это хорошо видимые и наиболее устойчивые к разрушению местные предметы.

В бою командир отделения должен находиться в таком месте, которое

Место командира отделения в бою обеспечивало бы ему хорошее наблюдение за местностью, противником, действиями отделения, соседей и сигналами командира взвода.

При атаке в пешем порядке командир отделения находится непосредственно в боевом порядке отделения, а при действиях на машинах — в машине (БМП, БТР). В обороне он находится на позиции отделения, откуда удобнее управлять. Командир отделения управляет отделением командами, подаваемыми голосом и сигнальными средствами, а иногда действиями по принципу «делай, что я». Внутри БМП (БТР) он управляет действиями личного состава по переговорному устройству или командами, подаваемыми голосом и установленными сигналами.

? 1. В чем заключается сущность управления отделением? 2. Что делает командир отделения при организации боя? 3. Где находится командир отделения и как он управляет отделением в бою?

§ 7. ОБЯЗАННОСТИ СОЛДАТА В БОЮ

В современном бою роль и значение воина неизмеримо повышаются. Для достижения успеха в бою он должен в совершенстве знать и содержать в постоянной боевой готовности свое оружие и боевую технику, умело применять их. Он должен быть готовым при необходимости заменить выбывшего из строя товарища.

Обязанности солдата в бою определены в Боевом уставе Сухопутных войск. Солдат обязан: знать боевую задачу взвода, своего отделения и свою задачу; знать боевые возможности танков, других бронированных машин и противотанковых средств противника, их сильные и слабые стороны, особенно наиболее уязвимые места; постоянно вести наблюдение, обнаружив противника, немедленно докладывать о нем командиру; в наступлении действовать смело и решительно, в обороне — стойко и упорно; уничтожать противника всеми способами и средствами, проявлять храбрость, инициативу и находчивость; оказывать помощь товарищу; в бою умело использовать местность, средства индивидуальной защиты и защитные свойства машин; уметь быстро оборудовать окопы и укрытия, преодолевать заграждения, препятствия и зоны заражения, устанавливать и обезвреживать противотанковые и противопехотные мины, производить специальную обработку; опознавать воздушного противника и вести огонь по самолетам и вертолетам из стрелкового оружия; знать их наиболее уязвимые места; защищать командира, а в случае выхода его из строя брать на себя командование отделением; без разрешения командира не оставлять свое место в бою; при ранении или поражении радиоактивными или отравляющими веществами, а также зажигательным оружием принять необходимые меры самопомощи и взаимопомощи и продолжать выполнение задачи. Если солдату будет приказано отправиться на медицинский пункт, он обязан взять с собой личное оружие; при невозможности следовать на медицинский пункт — отползти с оружием в укрытие и ждать санитаров. Солдат обязан следить за расходом боеприпасов и своевременно докладывать своему командиру об израсходовании половины боекомплекта. При повреждении БМП (БТР) солдат обязан быстро принимать меры к восстановлению машины.

Для успешного выполнения этих обязанностей солдату необходимо упорно учиться, настойчиво тренироваться, вырабатывать высокие морально-боевые качества, повышать физическую закалку и выносливость.

?1. Назовите обязанности солдата в бою. 2. Почему солдат должен знать боевую задачу отделения и — взвода? 3. Объясните понятия храбрости, инициативы и находчивости. 4. Почему солдат должен охранять и защищать командира в бою?

§ 8. ОРГАНИЗАЦИЯ. ВООРУЖЕНИЕ И ТАКТИКА ДЕЙСТВИЙ МОТОПЕХОТНОГО ОТДЕЛЕНИЯ ИНОСТРАННЫХ АРМИЙ

Организация и вооружение мотопехотного отделения армии США

Мотопехотное отделение организационно входит в состав мотопехотного взвода. В своем составе мотопехотное отделение имеет командира отделения (КО), две огневые группы (ОГ) и водителя бронетранспортера (В). В одну огневую группу входит командир группы (КГ), стрелок-гранатометчик (СГ) и два стрелка (С). В другую группу, кроме того, входит еще один стрелок. Всего в мотопехотном отделении 11 человек. Весь личный состав мотопехотного отделения вооружен автоматическими винтовками. У гранатометчиков к стволу автоматической винтовки снизу крепится гранатомет. Тактико-технические характеристики основных образцов вооружения мотопехотного отделения и средств дополнительного усиления приведены в табл. 1.

На вооружении мотопехотного отделения состоит плавающий гусеничный бронетранспортер (рис. 6),



Рис. 6. Плавающий гусеничный бронетранспортер М113А1

предназначенный для перевозки личного состава отделения и для огневой поддержки его в бою. На бронетранспортере имеются крупнокалиберный пулемет и единый пулемет. Для вождения БТР ночью используется инфракрасный перископ. Движение на плаву осуществляется с помощью гусениц.

Таблица 1

Вооружение (страна)	Калибр, мм	Масса, кг	Прицельная дальность, м	Начальная скорость пули, м/с	Скорострельность, выстр./мин	Вместимость магазина (ленты), патронов
Автоматическая винтовка M16A1 (США)	5,56	3,68	500	990	150-200 очередями; 45-65 одиночными выстрелами	20 или 30
Автоматическая винтовка G3 (ФРГ)	7,62	4,9	400	780-800	100 очередями; 40 одиночными выстрелами	20
Единый пулемет M60 (США)	7,62	10,4	1200	855	200	250
Единый пулемет MG3 (ФРГ)	7,62	11,6	1200	820	250	50 или 250
Крупнокалиберный пулемет A2HB (США)	12,7	55	1800	893	100	100
Противотанковый гранатомет «Панцерфауст» 44-1A1 (ФРГ)					3-4	
Противотанковый гранатомет M67 (США)	44 90	9,2 16	200 -400	107 Около 218	3 - 4	

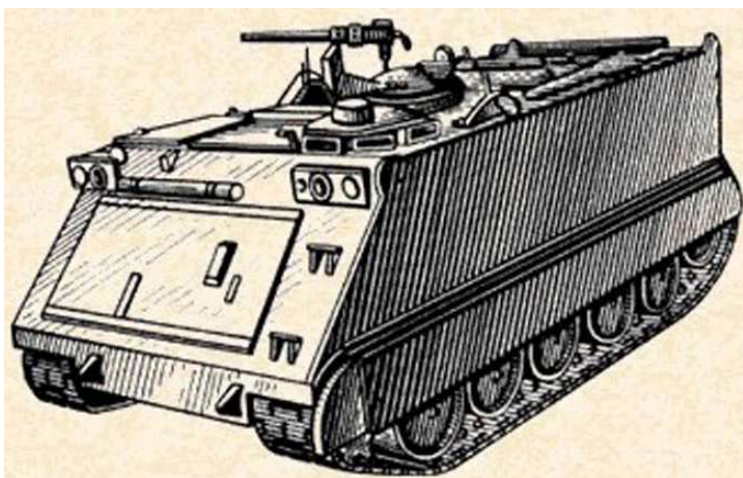
Организация и вооружение мотопехотного отделения армии ФРГ

Мотопехотное отделение организационно входит в состав мотопехотного взвода. Оно имеет командира отделения, командира машины, четырех стрелков, двух гранатометчиков, наводчика орудия и водителя боевой машины пехоты. Всего в мотопехотном отделении десять человек. Командир отделения, командир машины, наводчик орудия и один гранатометчик вооружены пистолетами, водитель — пистолетом-пулеметом, стрелки и другой гранатометчик — винтовками. Тактико-технические характеристики основных образцов вооружения мотопехотного отделения приведены в табл. 1. На вооружении мотопехотного отделения состоит боевая машина пехоты «Мардер», предназначенная для огневой поддержки отделения в бою. На БМП имеются пушка и два пулемета.

Тактика действий мотопехотного отделения армии США

Мотопехотное отделение обычно ведет бой в составе взвода. Для ведения боя оно может быть усилено противотанковым гранатометом и единым пулеметом, а иногда и ранцевым огнеметом. В наступлении по характеру выполняемых задач мотопехотное отделение подразделяется на маневренную и огневую группы (рис. 7). Задача маневренной



Рис. 7. Мотопехотное отделение в наступлении



Рис. 8. Мотопехотное отделение в обороне

группы — сблизиться с противником и уничтожить его или вынудить сдаться в плен. Задача огневой группы — поддерживать огнем маневренную группу. В качестве маневренной или огневой группы может действовать любая из огневых групп отделения. В ходе боя их роль может меняться. Мотопехотное отделение наступает на бронетранспортере, а при необходимости спешивается. Спешивание производится вблизи рубежа перехода в атаку, который в зависимости от местности может находиться в 100—150 м от объекта атаки. Спешенное отделение атакует на фронте до 100 м. Атака отделения может поддерживаться огнем бронетранспортера. Для ведения огня из пулеметов выделяются один или два солдата из огневой группы. При действиях совместно с танками спешенное отделение может атаковать впереди танков или за ними. Расстояние между танками и отделением в обоих случаях не превышает 300 м. В обороне мотопехотное отделение располагается в опорном пункте взвода. Отделение подготавливает основную и запасную позиции (рис. 8) на фронте до 100 м, а при усилении противотанковым гранатометом или пулеметом — до 125 м. Огневым группам отделения назначаются равные участки. Огневым средствам указываются секторы и основное направление для ведения огня. На позициях отрываются одиночные или парные окопы. Расстояние

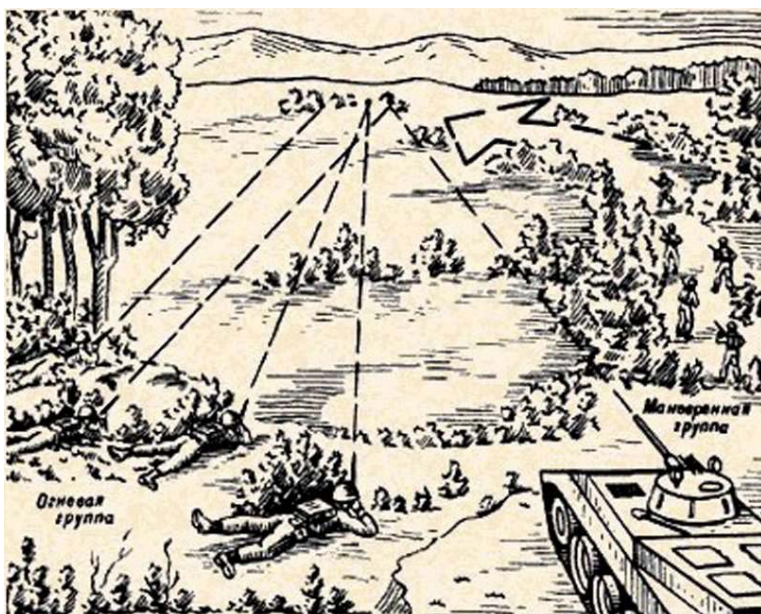
между одиночными окопами может быть до 10 м, между парными до 20 м. На основной позиции половина каждого окопа перекрывается деревоземляным покрытием толщиной 45 см. В окопах устраиваются одна или две под брустверные ниши для укрытия в положении лежа. При наличии времени и материалов вместо ниш оборудуются под брустверные блиндажи на два человека каждый. Для скрытного выхода с основной на запасную позицию между ними отрываются ходы сообщения. Для бронетранспортера оборудуется позиция. В период огневой подготовки противника личный состав отделения укрывается на дне окопов, в под брустверных нишах или блиндажах. По окончании ее или с переносом огня артиллерии в глубину личный состав отделения быстро занимает свои места и изготавливается к отражению атаки противника. Отделение открывает огонь с подходом противника на дистанцию дальности действительного огня из оружия отделения. Противника, ворвавшегося на позицию, отделение уничтожает огнем, гранатами и штыками. Для уничтожения танков применяются противотанковые гранаты и противотанковый гранатомет. При прорыве обороны на соседних участках отделение занимает запасную позицию для отражения атак с фланга или тыла.

?1. Расскажите об организации и вооружении мотопехотного отделения армий США и ФРГ. 2. Расскажите о тактике действий мотопехотного отделения армии США в наступлении и обороне. 3. Начертите схему действий мотопехотного отделения Б наступлении и схему расположения отделения в обороне.

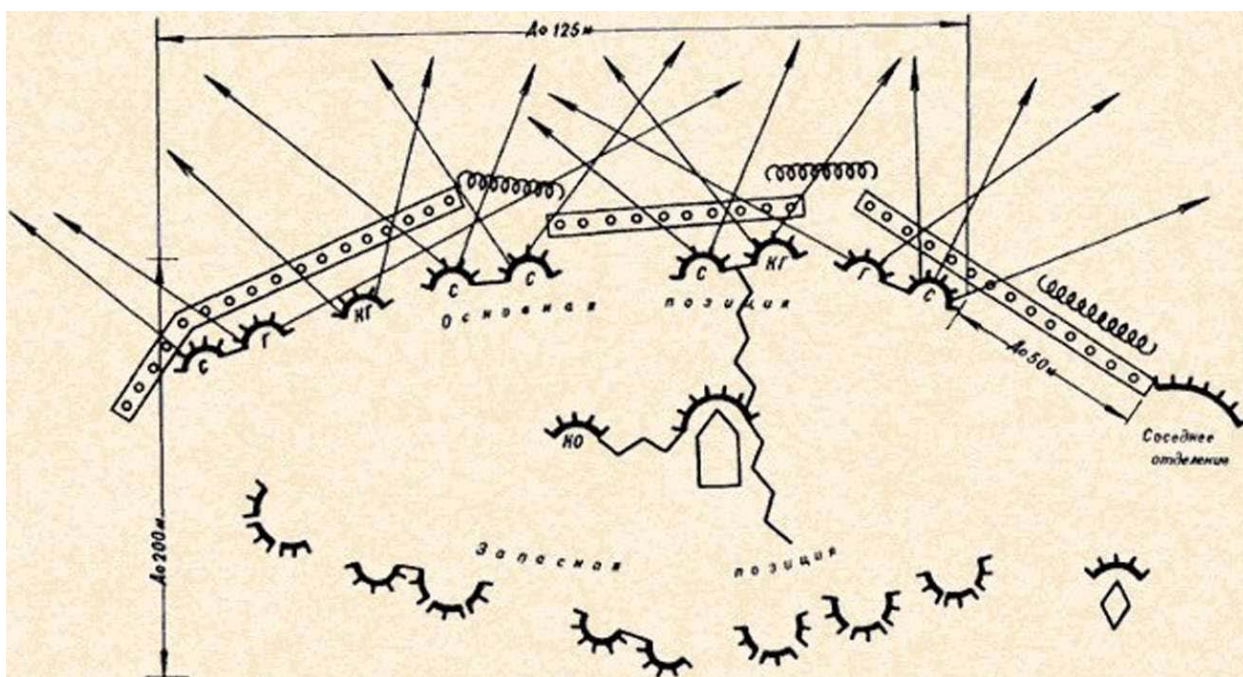
Боевая характеристика и уязвимые места танков и бронированных машин противника

Борьба с танками и другими бронированными машинами противника, так же как и борьба с его средствами ядерного нападения, является одной из важных задач в общевойсковом бою. Для достижения наибольшего успеха в этой борьбе воинам надо хорошо знать сильные и слабые стороны танков и бронированных машин противника, особенно наиболее уязвимые места, боевые возможности своего вооружения для борьбы с ними и уметь применять его в бою. В армиях капиталистических государств основными боевыми танками являются средние танки. Они способны вести бой совместно с мотопехотными подразделениями или самостоятельно. Танки иностранных армий, по мнению иностранных специалистов, обладают хорошей броневой защитой, высокой маневренностью. Они оснащены комплектом инфракрасных прицелов и приборов наблюдения, обеспечивающих ведение боя ночью. Вооружение в танках стабилизировано в двух плоскостях. Танки имеют фильтровентиляционную установку, противопожарное оборудование и оборудование для подводного вождения. Некоторые танки имеют бортовые щитки (экраны), обеспечивающие защиту от *кумулятивных снарядов*. Экипаж танка, как правило, состоит из четырех человек: командира, наводчика, заряжающего и механика-водителя.

Кумулятивный снаряд — артиллерийский снаряд основного назначения, в котором для поражения цели используется заряд кумулятивного действия. Кумуляция — усиление действия взрыва в определенном направлении — достигается созданием у заряда взрывчатого вещества кумулятивной выемки, обращенной в сторону поражаемого объекта. Снаряд предназначен для стрельбы по бронированным целям.

На вооружении подразделений и частей иностранных армий имеется большое количество бронированных машин, предназначенных для перевозки личного состава, ведения боя, действий в разведке и выполнения других боевых задач. Эти машины, как правило, имеют противопульную броневую защиту, хорошую маневренность и проходимость, могут перебрасываться по воздуху самолетами и вертолетами. Тактико-технические характеристики некоторых основных средних танков и бронированных машин иностранных армий приведены в табл. 2.

Однако каким бы совершенным ни казался танк, какой бы прочной ни была его броня, он имеет уязвимые места и конструктивные недостатки. Это позволяет вести успешную борьбу с танками в ходе боевых действий. Наиболее уязвимыми местами танка являются: ходовая часть (гусеница ведущие и направляющие ко-

1 К бронированным машинам относятся боевые машины пехоты, бронетранспортеры, броневые автомобили и др.

Таблица 2

Наименование танков. БТР. БМП (страна)	Экипаж, человек	Максимальная толщина брони, мм		Вооружение, количество х калибр (мм)		Боекомплект, шт.		Габаритные размеры, м			Максимальная скорость км/ч	Преодолеваемые препятствия, м			Запас хода по шоссе, км
		башни	корпуса	пушка	пулемет	выстрелов	патронов	длина	высота	ширина		ров	брод	стенка	
Танки															
М60А1 (США)	4	110	120	1х105	1х12.7 1х7.62	63	900 5950	6.9	3.3	3.6	48	2.6	1.2	0.9	500
«Леопард» 1А3 (ФРГ)	4	200	70	1х105	2х7.62	60	5500	7.0	2.6	3.4	65	3	1.2	1,2	600
«Чифтен» Мк-5 (Великобритания)	4	150	76	1х120	1х12.7 2х7.62	64	300 6000	7.6	2.8	3.5	48	3.2	1	0,9	500
Бронетранспортеры и боевые машины пехоты															
Плавающий БТР М113А1 (США)	1 + 12	32	38	(алюминиевая)	1х12.7		2000	4.9	1.8	2.7	65 (5.6 на плаву)	1,7		0.6	480
БМП «Мардер» (ФРГ)	3+7				1х20 2х7,62	1250	5000	6.8	2.9	3.2	75	2.5	1,5	1,0	500
Плавающий БТР «Труджен» F.V.432 (Великобритания)	2+10		12		1х7,62		1600	5,1	1.8	2.8	52 (6 на плаву)	2		0.61	580

леса), борта и корма корпуса и башни, приборы стрельбы и наблюдения, ствол пушки и пулемета (рис. 9). К конструктивным недостаткам можно отнести наличие мертвого пространства, образуемого перед танком при максимальном склонении вооружения, а также ограниченность наблюдения и преодоления препят-



Рис. 9. Уязвимые места танка:

1 — ствол пушки; 2 — приборы стрельбы и наблюдения; 3 — ствол пулемета; 4 — борт корпуса; 5 — корма корпуса; 6 — ходовая часть

Возможности оружия мотострелкового отделения по борьбе с танками и бронированными машинами

ствий и заграждений. Следует знать: что при закрытии приборов наблюдения подручными средствами танк становится «слепым». В мотострелковом отделении для борьбы с танками и бронированными машинами противника имеются: противотанковый ракетный комплекс (ПТРК): орудие БМП, ручной противотанковый гранатомет и ручные кумулятивные противотанковые гранаты. Боевые возможности этих противотанковых средств определяются прежде всего их характеристиками: бронепробиваемостью, дальностью стрельбы, меткостью огня: скорострельностью. Ракета ПТУР, снаряд орудия БМП и граната РПГ практически пробивают броню любого современного танка. Наиболее результативный огонь по танкам на дальностях может быть: из комплекса ПТРК— 1000— 1500 м, орудия БМП — до 1300 м, РПГ—100—300 м. Ручная кумулятивная граната при

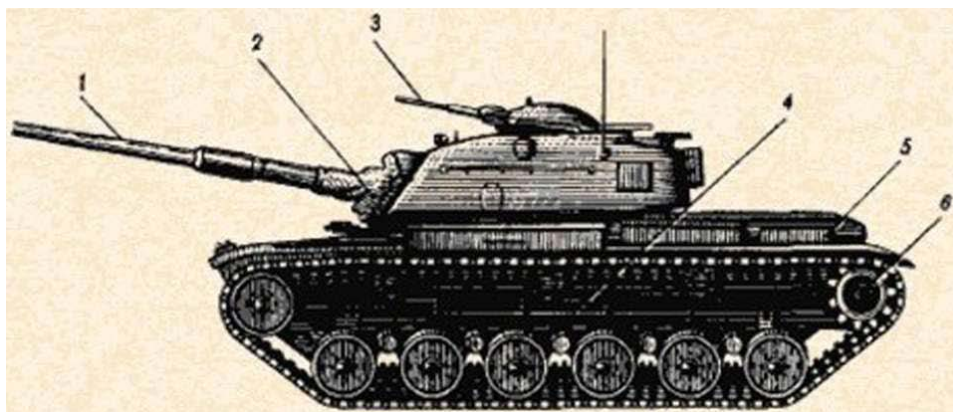
попадании в цель взрывается мгновенно; при ее взрыве образуется кумулятивная струя, которая пробивает броню или разбивает гусеницу, поражает оборудование и вооружение, а также воспламеняет горючее. Кроме того, огнем из автоматов и пулеметов по танку и бронированным машинам можно повредить смотровые приборы и прицел. Успешность борьбы с танками и бронированными машинами во многом зависит от морально-боевых качеств личного состава, от его взаимодействия со всеми силами и средствами, участвующими в бою, от характера местности, погоды, времени суток и года. Каждый из этих факторов влияет на эффективность применения противотанковых средств. Например, в битве под Москвой решающую роль в успешных действиях 28 панфиловцев против фашистских танков сыграли такие качества, как мужество и упорство советских воинов, стоявших насмерть. Панфиловцам помогла и местность, которая не давала фашистам возможности обойти горстку героев.

Применение ручных противотанковых гранат для уничтожения танков и бронированных машин

В современном бою борьба с танками и бронированными машинами противника возлагается в основном на противотанковую артиллерию, комплексы ПТРК, а также на противотанковые гранатометы и минно-взрывные заграждения. Не исключена возможность, что отдельные танки и бронированные машины могут прорваться к переднему краю обороны. Их нужно уничтожать ручными противотанковыми гранатами. Для смелого и умелого солдата танк вблизи не представляет особой опасности. Об этом свидетельствует опыт Великой Отечественной войны. Вот что рассказал о своем первом бое с вражескими танками советский воин Григорий Петров:

«Признаться, когда я впервые столкнулся с вражескими танками, у меня не было твердой уверенности в себе. ...После ряда неудачных атак противник пустил на нас 7 танков.

...Фашистские танки подходили все ближе и ближе... строчили из пулеметов и били из пушек

По рикошетах пуль я определил, что нахожусь в безопасности: пули ложились за мной. Тогда, осмелев, я со всей силой метнул противотанковую гранату... Раздался взрыв. Я выглянул — черное «страшилище» вертелось на месте. Моя граната угодила прямо под гусеницу и перебила ее.

После этого случая я убедился, что вражеский танк не страшен, если встретить его умеючи. С последующими танками я уже расправлялся более уверенно»¹.

Если к окопу или месту, занятому для броска гранаты, приближается танк, солдат выжидает, когда он подойдет на расстояние 25-30 м, и, используя мертвое пространство, бросает против танковую гранату в танк. Если танк не подбит и продолжает движение прямо, солдат ложится на дно окопа или отскакивает, в сторону. Когда танк пройдет, быстро встает и поражает его в уязвимое место. Экипаж подбитого танка при попытке покинуть его уничтожается огнем из автомата. Метать противотанковую гранату можно стоя в полный рост, с колена и из положения лежа, но обязательно из-за укрытия, которое может защитить от взрывной волны и осколков разорвавшейся гранаты. Замах гранатой начинают плавно, а затем постепенно увеличивают скорость движения руки; заканчивая за-

¹ Новгородов А. А. Учись действовать в бою: Пособие по тактической подготовке. 2-е изд. М.: Изд-во ДОСААФ, 1972. с. 85—86.

мах, вкладывают в бросок всю силу и делают резкий рывок кистью в момент выпуска гранаты из руки. Выпустив гранату из руки, немедленно укрываются. При этом надо учитывать, что за время полета гранаты танк проходит 5—10 м.

1. Назовите тактико-технические характеристики основных средних танков иностранных армий. 2. Расскажите об уязвимых местах и слабых сторонах танков противника. 3. Расскажите о противотанковых средствах мотострелкового отделения. 4. Метните два-три раза болванку ручной противотанковой гранаты массой 1070 г по цели — контур танка, установленный на дальности 15-20 м (в присутствии военного руководителя). Положение - стоя из окопа.

§ 10. БОРЬБА СО СРЕДСТВАМИ ВОЗДУШНОГО НАПАДЕНИЯ

Боевая характеристика и тактика действий самолетов

Главной ударной силой ВВС армий капиталистических государств является тактическая авиация. Боевые качества самолетов и вертолетов тактической авиации позволяют ей решать различные задачи. Основная ее задача - поддержка сухопутных войск в наступлении и обороне путем нанесения огневого поражения наземному противнику на небольших высотах. Поэтому борьба с низколетящими самолетами и вертолетами противника является одной из важных задач не только авиации, ПВО, но и подразделений всех родов войск. Опыт показывает, что мотострелковые подразделения способны

огнем из штатного оружия успешно уничтожать самолеты и вертолеты противника, летящие на небольшой высоте. Например, советский воин Николай Бородин в Курской битве из ручного пулемета сбил вражеский самолет. Под Витебском, будучи раненным, он из винтовки сбил еще один самолет. В последующем Бородин мужественно сражался, участвовал в освобождении Белоруссии и Прибалтики. Указом Президиума Верховного Совета СССР от 24 марта 1945 года ему было присвоено звание Героя Советского Союза. Для борьбы с самолетами и вертолетами противника надо хорошо знать их боевые характеристики, опознавательные знаки и тактику действий, а также правила стрельбы по воздушным целям. Основу тактической авиации иностранных армий составляют реактивные сверхзвуковые истребители-бомбардировщики (тактические истребители). Они предназначены для уничтожения малоразмерных и подвижных наземных (морских) целей, могут вести борьбу с самолетами и вертолетами противника. Эти самолеты обладают значительной дальностью полета и хорошей маневренностью. На них установлены разнообразное вооружение и прицельно-навигационная аппаратура. Они могут наносить бомбовые удары по наземным целям и поражать их огнем из пушек и пулеметов, управляемыми и неуправляемыми ракетами, а также зажигательными смесями. Тактико-технические данные основных истребителей-бомбардировщиков иностранных армий приведены в табл. 3

Т а б л и ц а 3

Наименование самолетов, вертолетов (страна)	Экипаж, человек	Скорость полета, км ч		Дальность полета, км	Практический потолок, м	Бомбовая нагрузка, кг	Вооружение шт.			
		максимальная	у земли				пушки, количество x калибр (мм)	УР	НАР*	пулеметы
Самолеты										
F-4E «Фантом» 2 (США)	2	2300	1400	4000	15000	7 250		1S	285	
F-111E(США)	2	2650	1450	6100	18000	13 600	1 x 20	20		
«Харриер» GP-3 (Великобританш)	1		1 ISO	3300	15 200	2 300	2 x 30	2	76	
«Ягуар» (Франция. Великобритания)	1	1600	1350	3650	14 000	4 500	2 x 30	4	ISO	
«Мираж» ШЕ (Франция)	1	2350	1300	2500	17 000	1 500	2 x 30	6	36	
Вертолеты										
АН-1Г «Хью-Кобра» (США)	2	270		270	3 475		1 x 20		76	Одна 7.62-мм шестиствольная пулеметная установка
WG-13 «Линкс» (Великобритания)	2	330		660	5 000		1 x 20	6-8 ПТУР	IS	То же
Во-105Р (ФРГ)	1-2	270		660	5 200			4-6 ПТУР		

* НАР — неуправляемые авиационные ракеты.

Действуют истребители-бомбардировщики в зависимости от обстановки частями, подразделениями, парами или поодиночке. В район цели они могут выходить на предельно малых, средних и больших высотах, атаковать наземные цели — с пикирования, кабрирования или горизонтального полета. При пикировании самолет снижается с постоянным углом наклона траектории. Кабрирование применяется при нанесении ударов по наземным целям с малых высот; при этом самолет набирает высоту и сбрасывание бомб возможно в любой точке траектории.

Боевая характеристика и тактика действия вертолетов

Боевые вертолеты армий капиталистических государств во взаимодействии с истребителями-бомбардировщиками могут активно участвовать во всех видах боевых действий. Они поражают наземные цели управляемыми и неуправляемыми ракетами, огнем из гранатометов, пушек и пулеметов. Тактико-технические данные основных вертолетов иностранных армий приведены в табл. 3. Действуют вертолеты подразделениями и небольшими группами. Они способны осуществлять маневр курсом, высотой и скоростью. Подходят к цели вертолеты на предельно малой высоте, используя складки местности; атакуют — с пикирования и кабрирования и, нанеся удар, исчезают. Характерная черта действий вертолетов — внезапность.



Рис. 10. Оознавательные знаки военных самолетов иностранных армий

Оознавательных знаки самолетов и вертолетов иностранных армий

Отличить государственную принадлежность самолетов и вертолетов позволяют оознавательные знаки (обозначения). Они выполняются в виде геометрических фигур (кругов, квадратов, полос, звезд, крестов и др.). Оознавательные знаки (рис. 10) наносятся на крыло, боковую поверхность фюзеляжа и вертикальное оперение.

Применение стрелкового вооружения для борьбы с низколетащими самолетами и вертолетами противника

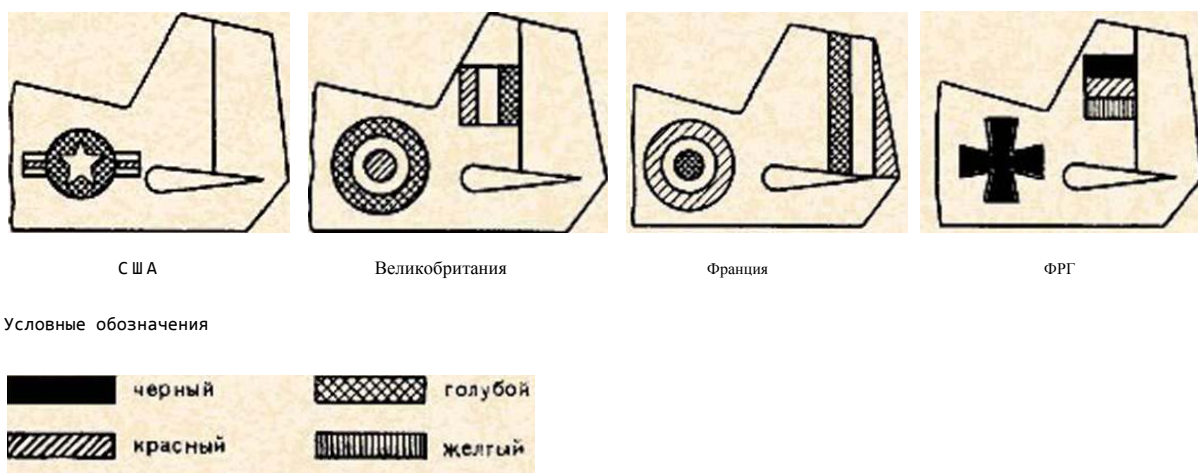
Для борьбы с низко летающими самолетами и вертолетами противника вместе с другими специальными зенитными средствами применяют стрелковое оружие. Наиболее выгодная дальность открытия огня по самолетам на высоте не более 400 м равна 500-600 м. Прицел во всех случаях ставится 3 или «П». Стрельба ведется двумя способами — заградительным и сопроводительным. Заградительный способ стрельбы (рис. 11) применяется по целям, скорость полета которых превышает 150 м/с. При этой скорости величина упреждения достигает нескольких десятков корпусов, определить его на глаз трудно. Сущность заградительного огня в том, что впереди по курсу самолета заблаговременно создают зону заградительного огня с таким расчетом, чтобы обеспечить пересечение траектор пуль с целью.



Рис. 11. Ведение огня по самолету заградительным способом

Для открытия огня оружие направляется вверх в точку на предполагаемом пути полета цели. Огонь открывается, когда до цели будет примерно 800—900 м. При этом оружие, удерживается в одном положении до выхода цели из зоны заградительного огня. Если ясно видны трассы своих пуль вблизи цели, то, не прекращая стрельбы, перемещают оружие в сторону цели до совмещения с ней трасс пуль.

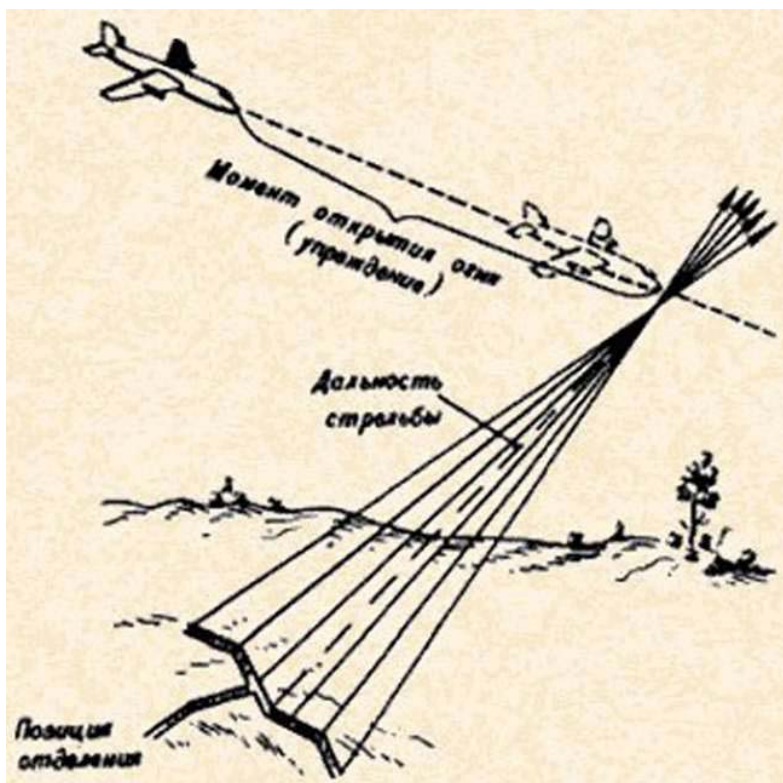

Рис. 12. Положения для ведения огня по воздушным целям:
а — лежа; б — с колена; в — стоя

Сопроводительный способ стрельбы применяется по медленно летящим воздушным целям (вертолетам, транспортным самолетам, парашютистам). Сущность его состоит в том, что стрелки-автоматчики (пулеметчики), перемещая оружие, непрерывно удерживают линию прицеливания впереди цели по ее курсу на, величину рассчитанного (определенного на глаз) упреждения и производят длинную очередь в момент наиболее точной наводки оружия.

Величина упреждения при фланговом полете цели определяется по формуле $s = v_c t_c$, где v_c — скорость цели (м/с), t_c — время полета пули (с). Практически упреждение определяют на глаз. На дальности до 500 м оно равно 60-80 м (пять — семь корпусов цели).

Стрельбу по воздушным целям ведут лежа, с колена, стоя (рис. 12), а также из окопа.

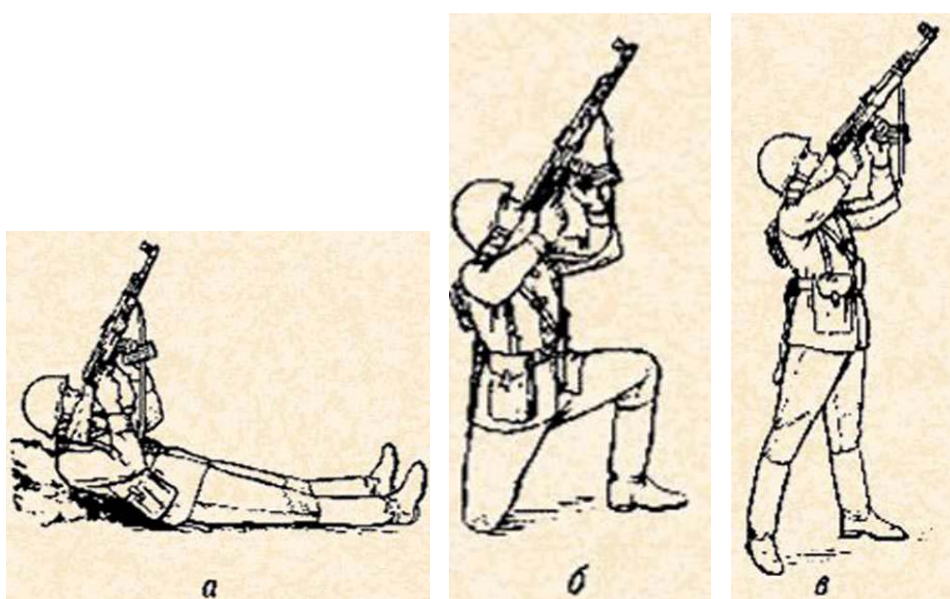
? 1. Расскажите о боевой характеристике и тактике действий истребителей бомбардировщиков и боевых вертолетов противника. 2. Объясните, почему наиболее выгодная дальность открытия огня по воздушным целям равна 500-600 м и почему прицел ставится 3 или «П». 3. Расскажите о способах ведения огня по воздушным целям.

§ 11. ИНЖЕНЕРНЫЕ ЗАГРАЖДЕНИЯ

Противотанковые мины

В современном бою инженерные заграждения будут играть, как и прежде, важную роль в обеспечении боевых действий подразделений. Они устраиваются на местности (в воде или в воздухе) с целью нанести противнику поражение, замедлить его продвижение и затруднить маневр. По характеру воздействия на противника инженерные заграждения подразделяются на минно-взрывные, невзрывные и комбинированные (сочетание двух первых). Основным видом инженерных заграждений являются минно-взрывные. В годы Великой Отечественной войны на минно-взрывных заграждениях, установленных воинами Советской Армии, было уничтожено около 10 тысяч вражеских танков. Особенно большие потери танков противник имел в битвах под Москвой и на Курской дуге. Для устройства минно-взрывных заграждений применяются мины. По своему назначению они подразделяются на противотанковые и противопехотные.

Эти мины применяются для поражения танков и другой боевой техники. Они бывают противогусеничные, взрывающиеся при непосредственном наезде на них танка, и противоднищевые, взрывающиеся под проекцией танка при срабатывании специального взрывателя.



Рис. 13. Противотанковая мина ТМ-57:

а — общий вид; б — разрез; 1 — корпус; 2 — заряд ВВ; 3 — центральный промежуточный детонатор; 4 — боковой промежуточный детонатор; 5 — запальное гнездо бокового промежуточного детонатора; 6 — взрыватель МВ-57 в боевом положении; 7 — щиток; 8 — крышка

Первая противотанковая мина заводского изготовления была предложена в 1924 году советским военным инженером Д.М. Карбышевым. Общее устройство. Мина (рис. 13) состоит из корпуса (металл, дерево, пластмасса), заряда взрывчатого вещества, взрывателя и промежуточного детонатора. На дне и на боковой поверхности некоторых противотанковых мин могут быть запальные гнезда с резьбой для взрывателя при установке мин в неизвлекаемое положение. Тактико-технические характеристики противотанковых мин приведены в табл.4.

Мина	Общая масса, кг	Масса заряда, кг	Диаметр, мм	Высота, мм	Усилие, необходимое для срабатывания, кгс*	
ТМ-57	9	Противотанковые 6,5	320	110	200 – 500	
ТМ-62	9,5 - 10	7	320	330	150 - 600	
ПМД-6	0,49	Противопехотные	190x90	50	6 - 28	
ПМН	0,55			53	8 - 25	
ПОМЗ-2М"	1,8			0,2	107	0,5 - 1,3
				0,2	60	
		0,075				

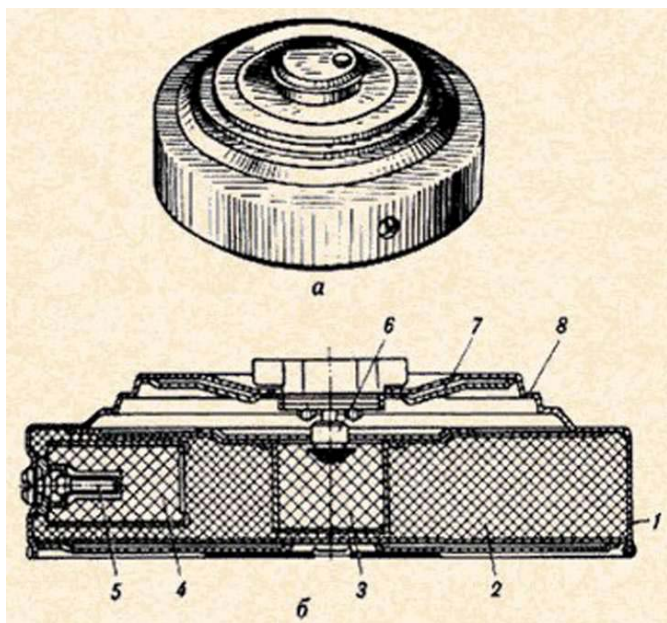
* 1 кгс = 9,8 Н.

** Радиус сплошного поражения 4 м.

Противопехотные мины

Принцип действия. При наезде гусеницей (колесом) на мину ее крышка сминается и опускается вместе с взрывателем до упора его в промежуточный детонатор. При дальнейшем смятии нажимной крышки корпус взрывателя останавливается, а ударный механизм продолжает опускаться вниз. При этом сначала перерезается чека, затем освободившийся ударник под действием пружины накаливает запал, вызывая взрыв мины. Противотанковые мины поражают фугасным действием заряда и кумулятивной струей. Эти мины применяются для поражения живой силы противника. Они бывают фугасные и осколочные.

Общее устройство. Мина (рис. 14) состоит из корпуса, заряда взрывчатого вещества и взрывателя с предохранительным устройством для безопасности установки. В комплект некоторых мин входят специальные приспособления для их установки. Тактико-технические характеристики противопехотных мин приведены в табл. 4. Принцип действия. Мина приводится в боевое положение через 2,5 минуты после выдергивания чеки и перерезания металлоэлемента (временного предохранителя). При наступании на мину, находящуюся в боевом положении, ее крышка опускается и выталкивает Т-образную чеку из взрывателя. Ударник освобождается и под действием боевой пружины накапывает запал, вызывая взрыв.



Рис. 14. Противопехотная мина ПМД-6М:

a — общий БИД; *б* — разрез; *е* — взрыватель МУВ-2: 1 — взрыватель; 2 — крышка; 3 — корпус мины; 4 — заряд ВВ; 5 — запал; 6 — металлическая пластинка; 7 — предохранительная чека; 8 — Т-образная боевая чека; 9 — боевая пружина; 10 — резак; 11 — резиновый колпачок; 12 — металлоэлемент; 13 — ударник; 14 — корпус взрывателя.

Установка мин

При взрыве противопехотные мины поражают фугасным действием или осколками. Фугасные мины при взрыве поражают, как правило, одного человека. Осколочные мины могут поразить одновременно несколько человек. Противотанковые и противопехотные мины устанавливаются на путях движения танков и пехоты противника. В обороне они устанавливаются перед передним краем, особенно для прикрытия флангов и промежутков, и в глубине, а в наступлении — перед рубежом отражения контратаки противника. Противотанковые мины устанавливаются на местности вручную, с помощью минных заградителей и вертолетов, оснащенных специальным оборудованием, а противопехотные вручную. Для установки мины вручную необходимо отрыть лунку по ее размерам с таким расчетом, чтобы установленная мина несколько выступала над поверхностью грунта, и положить в нее мину, вернуть (вставить) взрыватель, перевести взрыватель в боевое положение (выдернуть предохранительную чеку) и замаскировать мину. Противотанковые мины маскируются слоем грунта в 5-8 см, противопехотные — слоем в 1-2 см. Снимать противопехотные мины запрещается, они уничтожаются подрывом заряда взрывчатого вещества или другим способом. Мины, установленные на определенном участке местности, образуют минные поля. Минные поля бывают противотанковые, противопехотные и смешанные.

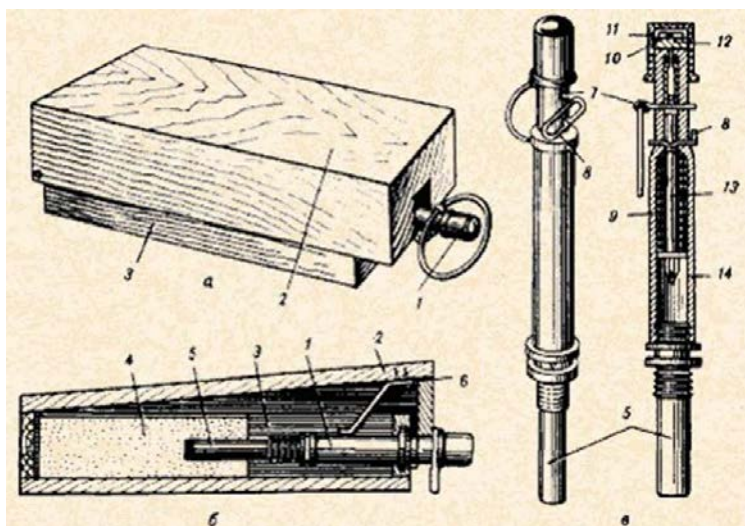

Рис. 15. Демаскирующие признаки установленных мин

Демаскирующими признаками мин являются наличие бугорков над ними, не убранная при их установке земля, зимой утоптаный снег, осадка грунта, забытая укупорка от мин и взрывателей, брошенный инструмент и принадлежности для минирования, следы машин, людей, указки и ограждения. Некоторые характерные демаскирующие признаки мин показаны на рис. 15.

1. Назовите тактико-технические характеристики противотанковых и противопехотных мин. 2. Расскажите о назначении, общем устройстве и принципе действия противотанковой и противопехотной мин. 3. Установите на местности учебные противотанковую и противопехотную мины (макеты) и замаскируйте их.

§ 12. ИНЖЕНЕРНОЕ ОБОРУДОВАНИЕ ПОЗИЦИИ ОТДЕЛЕНИЯ

Опыт войны свидетельствует, что умелое оборудование позиций во многом предопределяло успех боя. Наши воины, имея высокую инженерную подготовку, успешно справлялись с оборудованием позиций, районов и рубежей.

В современном бою роль инженерного оборудования позиций значительно возросла. Это связано с изменениями характера общевойскового боя, увеличением мощности обычных и массовых средств поражения противника, повышением технической оснащенности частей и подразделений.

Оборудованная в инженерном отношении позиция создает лучшие условия для ведения огня и наблюдения, защищает личный состав от средств поражения противника, обеспечивает возможность скрытного и быстрого маневра в ходе боя вдоль фронта и из глубины. Инженерное оборудование позиции отделения включает устройство окопов, укрытий, ходов сообщения, а также установку минно-взрывных заграждений. При отсутствии непосредственного соприкосновения с противником оборудование позиции начинается с разбивки и трассировки окопа на отделение. При этом может использоваться землеройная машина. В условиях непосредственного соприкосновения с противником оборудование позиции начинается с самоокапывания.

Окопы и щель

Одиночные окопы для стрелков, стрелков-пулеметчиков и стрелков-гранатометчиков вначале отрываются для стрельбы лежа, затем путем доотрывки их устраиваются окопы глубиной 60 см для стрельбы с колена и глубиной 110 см для стрельбы стоя. Окоп для стрелка-гранатометчика устраивается так же, как и одиночный окоп для стрелка. Отличие его в том, что со стороны, противоположной сектору обстрела гранатомета, бруствер не насыпается. Окоп имеет ровик для стрелка-гранатометчика, площадку для гранатомета и ниши для укрытия гранатомета и боеприпасов. В целях обеспечения защиты личного состава от зажигательных средств и огня противника в одиночных окопах устраиваются под брустверные ниши на одного-двух человек.

Окоп на отделение образуется после соединения одиночных окопов (рис. 16). Он состоит из рва (участка траншеи) с передним и тыльным бруствером, ячеек для стрелков, основной и запасной площадок для пулемета и гранатомета, хода сообщения в тыл, ниш для боеприпасов и продовольствия.

Окоп для БМП (БТР) отрывается на основной и запасной позициях. Он состоит из котлована прямоугольной формы с площадкой для машины, аппарели для въезда (выезда) и бруствера.

Щель отрывается в передней крутости рва окопа на отделение. Она представляет собой ров глубиной



Рис. 16. Окоп на отделение:

1 - открытая бойница; 2 - ячейка для ведения флангового огня; 3 - площадки для пулеметов; 4 - ячейка для стрелка; 5 - перекрытая щель или блиндаж; 6 - вынесенная ячейка для гранатомета; 7 - вынесенная ячейка с перекрытой бойницей; 8 - окоп для БМП на основной огневой позиции; 9 - аппарель; 10 - бруствер; 11 — отхожее место; 12 - возможный ход сообщения; 13 - окоп для БМП на запасной огневой позиции

1,7 м: шириной по дну 0,6 м, длиной 2,5 - 3,6 м с выходом непосредственно в окоп. Щель перекрывается жердями или бревнами.

Минно-взрывные заграждения

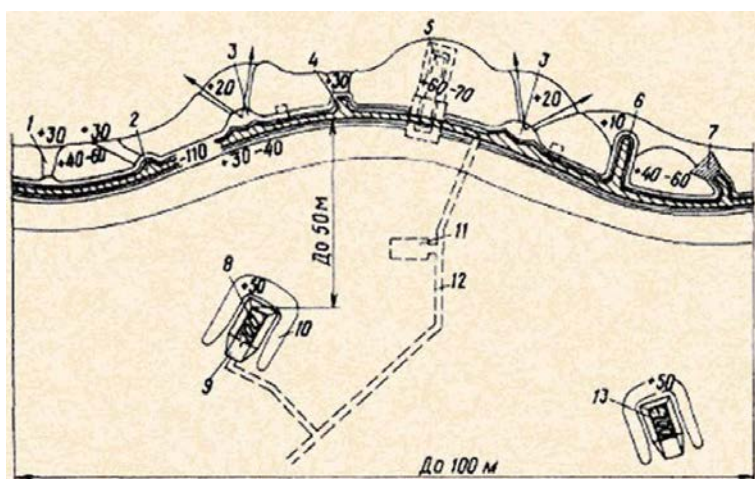
Устраиваются перед передним краем из противотанковых, противопехотных или смешанных полей, а также из отдельных групп мин, установленных на путях движения танков и пехоты противника.

Противотанковое минное поле устанавливается в три-четыре ряда. Расстояние между рядами мин принимается от 10 до 40 м. В каждом ряду мины находятся одна от другой на расстоянии от 4 до 5,5 м. Общая глубина минного поля может быть от 20 до 120 м.

Противопехотное минное поле из мин нажимного действия устраивается обычно в два или в четыре ряда. Расстояние между рядами мин принимается от 2 до 4 м, а между минами в рядах не менее 1 м. Преодоление минно-взрывных заграждений противника осуществляется по ходам. Проходы прорываются шириной 6-8 м механическим или взрывным способом, а иногда и вручную саперами. Прорезанные проходы обычно обозначаются хорошо заметными указками.

? 1. Что включает инженерное оборудование позиции отделения? 2. Оттрассируйте одиночный окоп для стрельбы лежа и назовите его элементы и размеры. 3. Назовите элементы окопа на отделение, используя схему или плакат. 4. Расскажите об установке противотанковых и противопехотных минных полей и о порядке прорезывания проходов в них.

§ 13. ПЕРЕДВИЖЕНИЕ СОЛДАТА В БОЮ

Способы передвижения в бою при действиях в пешем порядке

В современном бою солдату надо уметь быстро и скрытно передвигаться на любой местности под огнем противника и в то же время вести непрерывно наблюдение за противником и уничтожать его огнем из своего оружия. В бою солдат может передвигаться на БМП (БТР), десантом на танке и в пешем порядке. При действиях в пешем порядке в зависимости от характера местности и воздействия огня противника солдат может передвигаться ускоренным шагом или бегом (в полный рост или пригнувшись), перебежками или переползанием. Эти способы передвижения проверены в боях.

Ускоренным шагом или бегом преодолеваются участки местности, скрытые от наблюдения противника и не простреливаемые его огнем. Этими же способами осуществляется движение в атаку. При этом оружие может быть в положении для немедленного открытия огня навскидку (рис. 17) или с прикладом, прижатым к боку.



Рис. 17. Ведение огня на ходу навскидку

Перебежки применяются для скрытного сближения с противником и других действий на открытой местности. Для перебежки из положения лежа необходимо сначала наметить путь движения и укрытое место остановки для передышки и поставить оружие на предохранитель. Затем быстро подняться, как при выполнении команды «Встать», и стремительно перебежать в намеченное место, с разбегу лечь на землю и быстро отползти в сторону. Это делается для того, чтобы скрыть от противника место остановки, иначе он, заранее прицелившись, может поразить солдата, когда тот будет подниматься для следующей перебежки. Длина перебежки между остановками для передышки зависит от местности и огня противника и может быть от 20 до 40 шагов. За это время противник не успевает произвести прицельный выстрел. Достигнув намеченного или указанного командиром рубежа, необходимо занять место и изготавиться к стрельбе для прикрытия огнем перебежек других солдат.

Переползанием передвигаются, если противник ведет прицельный огонь или когда необходимо приблизиться к противнику незамеченным и внезапно напасть на него. В зависимости от рельефа местности и растительного покрова переползать можно по-пластунски, на полчетвереньках или на боку (рис. 18). Как и перед перебежкой, сначала необходимо наметить путь передвижения и укрытые места для передышки.

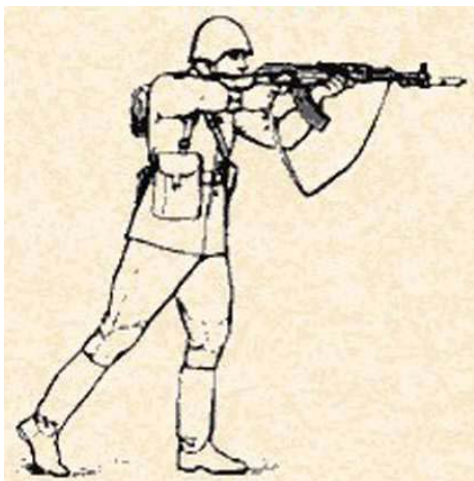

Рис. 18. Переползание: а — по-пластунски; б — на полчетвереньках; в — на боку

Для переползания по - пластунски лечь плотно на землю, правой рукой взять автомат за ремень у верхней антабки и положить его на предплечье правой руки. Подтянуть правую (левую) ногу и одновременно вытянуть левую (правую) руку как молено дальше. Затем, отталкиваясь согнутой ногой, передвинуть тело вперед и подтянуть другую ногу, вытянуть другую руку и продолжать движение в том же порядке. При переползании голову высоко не поднимать.

Для переползания на полчетвереньках встать на колени и опереться на предплечья или на кисти рук. Затем подтянуть согнутую правую (левую) ногу под грудь, одновременно левую (правую) руку вытянуть вперед, передвинуть тело вперед до полного выпрямления правой (левой) ноги, одновременно подтягивая под себя другую, согнутую ногу, и, вытягивая вперед другую руку, продолжать движение в том же порядке. При этом автомат следует держать так же, как при переползании по-пластунски (при опоре на кисти рук — в правой руке).

Для переползания на боку лечь на левый бок и, подтянув вперед левую ногу, согнутую в колене, опереться на предплечье левой руки, правой ногой упереться каблуком в землю как молено ближе к себе. Затем, разгибая правую ногу, передвинуть тело вперед, не изменяя положения левой ноги, после чего продолжать движение в том же порядке. При переползании на боку оружие держать правой рукой, положив его на бедро левой ноги. Этот способ чаще всего применяется для переноски боеприпасов и грузов на поле боя.

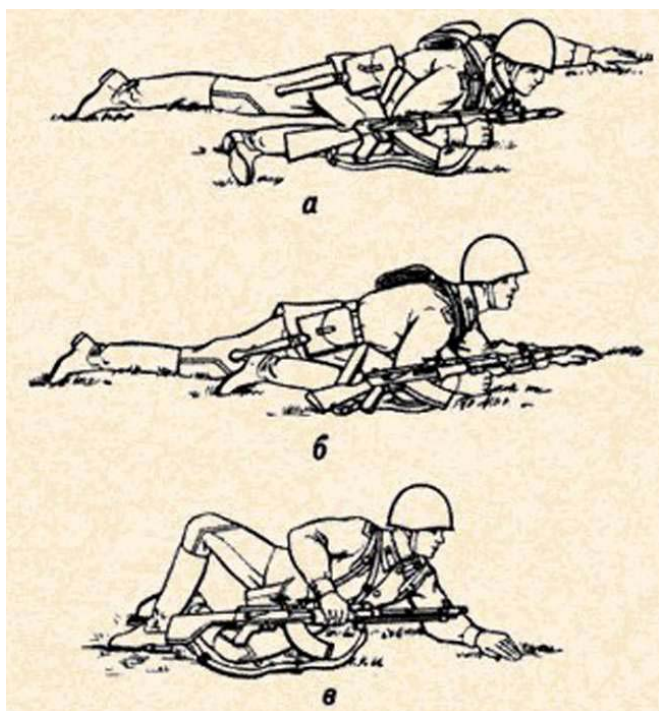
Действия по вспышке ядерного взрыва

Вероятность поражения личного состава ударной волной зависит не только от удаления от ядерного взрыва, но и от того, где и в каком положении находится солдат в момент взрыва, а также от умения принимать меры защиты по вспышке ядерного взрыва.



Рис. 19. Действия на открытой местности по вспышке ядерного взрыва

Заметив вспышку ядерного взрыва, при нахождении в БМП необходимо закрыть люки, бойницы, жалюзи и включить систему защиты от оружия массового поражения. При нахождении в открытом бронетранспортере следует пригнуться. При расположении на местности необходимо быстро занять имеющееся поблизости укрытие или лечь на землю ногами в сторону взрыва, лицом вниз, спрятав кисти рук под себя, и закрыть глаза (рис. 19). При выборе укрытия следует помнить, что скорость распространения ударной волны и плотность ее вдоль лощин, оврагов, опушек леса, траншей значительно увеличивается. После прохождения ударной волны немедленно подняться и продолжать выполнение боевой задачи.

1. Преодолейте перебежками на местности расстояние 80 - 100 м (исходное положение — лежа с автоматом). 2. Проползете по-пластунски на местности расстояние 10 м (исходное положение — стоя с автоматом в положении «на ремень»). 3. Покажите технику переползания на полчетвереньках (исходное положение — лежа с автоматом). 4. Выполните действия солдата по командам «Вспышка с фронта», «Вспышка справа» (исходное положение — движение ускоренным шагом с автоматом в положении для немедленного открытия огня).

§ 14. ДЕЙСТВИЯ СОЛДАТА В НАСТУПЛЕНИИ

Действия при подготовке к наступлению и порядок движения в атаку

В наступлении солдат действует в составе отделения. Задачу на наступление он получает от командира отделения. Получив боевую задачу, он уясняет: ориентиры; состав, положение и характер действий противника, места расположения его огневых средств; задачу взвода, отделения и свою задачу — место в цепи отделения, цели для поражения и порядок ведения огня; номер танка, за которым будет действовать отделение, его опознавательный знак, порядок взаимодействия с ним, а также порядок использования огня артиллерии и других огневых средств; место и порядок спешивания с БМП (БТР), порядок преодоления заграждений и препятствий; сигналы оповещения, управления и взаимодействия; время готовности к наступлению. Успешные действия солдата во многом зависят от того, как он подготовится к наступлению. Он проверяет исправность оружия и подготавливает его к бою, проверяет наличие боеприпасов (при необходимости пополняет их запас), исправность средств индивидуальной защиты и подготавливает себе приспособление для быстрого выскакивания — устраивает ступеньки или углубления в передней крутости окопа (траншеи). При подготовке к наступлению ночью солдат,

кроме того, изучает местность в направлении движения, запоминает местные предметы, которые могут служить ориентирами ночью, изучает направление движения по азимуту. Солдаты, имеющие оружие с ночными прицелами, проверяют их. Для корректировки огня в темное время магазины снаряжаются дополнительно патронами с трассирующими пулями. До начала движения в атаку солдат ведет огонь по противнику. С подходом танков к исходному положению для наступления по команде «Отделение, приготовиться к атаке» он дозаряжает оружие и подготавливает гранаты, затем присоединяет к автомату штык-нож, устанавливает прицел «П» или 3 и закрепляет предметы снаряжения так, чтобы они не мешали движению. После прохождения танков солдат ставит ногу на ступеньку (в углубление) и упирается руками в бруствер окопа в готовности быстро покинуть его. Наблюдение за противником при этом не прекращается. По команде «Отделение, в атаку — вперед» солдат одновременно с другими солдатами быстро выскакивает из окопа (траншеи) и двигается вперед бегом или ускоренным шагом в цепи отделения неотступно за танком, а где его нет - самостоятельно при поддержке огня БМП (БТР). При движении в цепи отделения солдат равняется по передним, выдерживает установленный интервал и своим огнем уничтожает огневые средства противника, в первую очередь противотанковые. При необходимости указывает танку наиболее опасные цели, мешающие продвижению отделения. Приблизившись к траншее, занятой противником, на 30-35 м, он, не замедляя движения, метает ручную гранату в траншею, затем стремительно броском с криком «ура» преодолевает оставшееся расстояние. Уцелевшего на переднем крае противника солдат, не спускаясь в траншею, уничтожает огнем в упор, ручными гранатами или в рукопашной схватке и безостановочно продвигается в указанном направлении.

Приемы уничтожения противника в ходе атаки

В ходе атаки солдат уничтожает противника огнем на ходу, с коротких остановок и в упор, ручными гранатами, штыком и прикладом. **Огонь на ходу** ведется навскидку или с прикладом, прижатым к боку. При ведении огня навскидку автомат вскидывается к плечу с одновременной постановкой на землю левой (правой) ноги. Стрельбу производят во время переноса левой (правой) ноги, не замедляя движения. При этом локоть левой руки к боку не прижимается, а локоть правой руки удерживается на уровне плеча. При ведении огня на ходу с прикладом, прижатым к боку, автомат крепко удерживают левой рукой за цевье, а правой рукой плотно прижимают приклад к правому боку или упирают затыльник приклада в плечевую часть правой руки у локтевого сустава. При этом автомат удерживается кистью правой руки за пистолетную рукоятку. В цель он направляется сначала поворотом корпуса, а затем движением левой руки вправо, влево. При ведении **огня с коротких остановок** ноги расставляются примерно на ширину плеч, корпус наклоняется вперед несколько больше, чем при стрельбе стоя с места. При этом движение прекращается на очень короткое время (3-5 секунд), чтобы противник не успел произвести прицельный выстрел. **Огонь в упор**, как правило, ведется с прикладом, прижатым к боку.

Метание гранаты в ходе атаки производится по команде «Гранатами — огонь» или самостоятельно. Для этого необходимо взять оружие в левую руку, а правой рукой вынуть гранату из сумки и плотно прижать спусковой рычаг к корпусу.левой рукой, удерживая автомат, сжать (выпрямить) концы предохранительной чеки и, взявшись за кольцо указательным или средним пальцем, выдернуть ее из запала. Не замедляя движения, бросить гранату в цель.

Укол штыком наносится быстро, метко и сильно, не менее чем на половину длины штыка. В зависимости от обстановки он может выполняться без выпада и с выпадом. Укол без выпада наносится при столкновении с противником на близкой дистанции. Для нанесения укола резко послать автомат обеими руками штыком в цель до полного выпрямления левой руки. Немедленно выдернуть штык. Затем, быстро взяв автомат в положение изготовки к бою, продолжать движение вперед. Для нанесения укола с выпадом из положения изготовки к бою послать автомат обеими руками вперед штыком в цель. Одновременно, резко выпрямляя правую ногу и посылая корпус вперед, сделать выпад левой ногой, ставя ее перекатом с каблука на всю ступню. Нанеся укол, немедленно выдернуть штык и, приняв положение изготовки к бою, продолжать движение вперед.

Удар прикладом сбоку применяется при столкновении с противником, когда действия штыком затруднены. Для нанесения удара надо резким движением правой руки снизу вверх налево, а левой на себя нанести удар острым углом приклада в цель. В момент удара правая нога выставляется несколько вперед.

Выдвижение солдата при наступлении с ходу и занятие им места в боевом порядке отделения

До начала наступления с ходу солдат в составе отделения располагается в указанном командиром взвода месте, уясняет полученную задачу и готовится к наступлению. К обороне противника

выдвижение осуществляется на БМП (БТР). Для атаки в пешем порядке с выходом БМП (БТР) к установленному месту спешивания солдат по командам командира отделения «К машине», «Отделение, в направлении такого-то предмета, направляющий — такой-то — к бою, вперед» вместе с другими солдатами спешивается, занимает свое место в боевом порядке отделения (цепи), ведя интенсивный огонь на ходу, и продолжает атаковать вслед за танком или самостоятельно. Для удобства ведения огня и лучшего применения к местности солдат в цепи может несколько выдвигаться вперед или принимать в сторону, не нарушая общего направления фронта наступления цепи и не затрудняя действий соседей. Если оборона противника надежно подавлена огнем артиллерии и ударами авиации или по противнику нанесен ядерный удар, атака переднего края обороны противника осуществляется на БМП (БТР). При этом солдат ведет огонь из своего оружия через бойницы по оставшимся на переднем крае огневым средствам и живой силе противника.

Преодоление заграждений по проходам и атака

Заграждения перед передним краем обороны противника солдат преодолевает по проходу в составе отделения бегом в колонне по одному (по два) вслед за танком (Рис- 20.) или на БМП (БТР). При подходе отделения к проделанному в заграждении проходу по команде командира «Отделение, за мной, в колонну по одному (по два) — МАРШ» солдат бегом занимает свое место



Рис. 20. Отделение преодолевает смешанное минное поле по проходу вслед за танком

в колонне отделения и преодолевает заграждение. Надо помнить, что задержка и скучивание недопустимы, иначе противник может нанести своим огнем значительные потери. Преодолев заграждение, солдат по команде командира «Отделение, в направлении такого-то предмета, направляющий — такой-то — к бою, вперед» занимает свое место в цепи и стремительно продолжает атаковать. Вслед за танком он врывается на позицию противника, уничтожает его огнем в упор, гранатами, штыком и прикладом. После овладения объектом атаки солдат, не задерживаясь, во взаимодействии с другими солдатами, БМП (БТР) и танком продвигается вперед.

Действия на местности, зараженной радиоактивными (отравляющими) веществами, в ходе наступления

В результате применения противником оружия массового поражения на поле боя могут образоваться зараженные участки местности. Кроме того, противник, чтобы задержать наступающих, может специально создать на их пути зараженные участки местности. Поэтому при наступлении солдату необходимо быть внимательным, чтобы своевременно обнаружить такие участки и доложить о них командиру. При преодолении зараженных участков местности солдаты, находящиеся в бронетранспортерах, надевают противогазы, а в БМП и танках включается система защиты от оружия массового поражения. Движение осуществляется по возможности на максимальной скорости и по направлению, обеспечивающему наименьшее поражение и заражение людей и боевых машин. При действиях в пешем порядке, на открытых машинах и десантом на танке в сухую погоду для

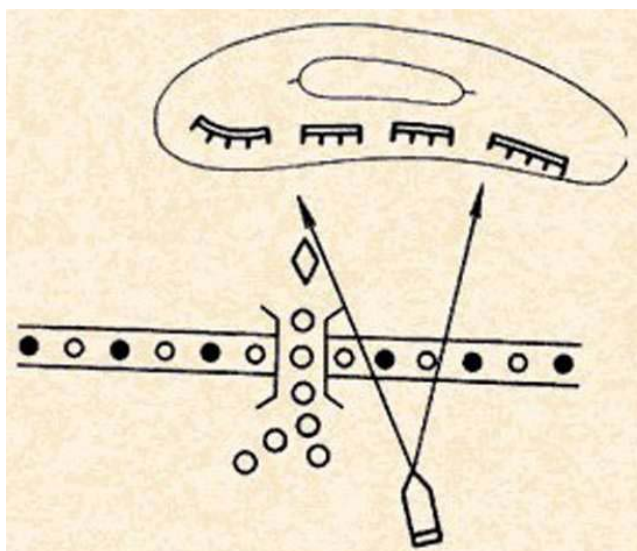
преодоления участков местности, зараженных радиоактивными веществами, солдат надевает респиратор, защитный плащ, чулки и перчатки. Для преодоления участков местности, зараженных отравляющими веществами, он надевает противогаз, защитный плащ (накидку), чулки и перчатки. В сырую погоду в зоне радиоактивного заражения солдат надевает лишь средства защиты кожи. Открытые заражённые участки местности солдат преодолевает длинными и стремительными перебежками. Для остановки выбирается место с низкой растительностью. Перед тем как лечь на зараженную землю, необходимо запахнуть левую полу верхней одежды. Действуя на зараженной местности, не следует без надобности прикасаться к зараженным предметам, принимать пищу и пить. После преодоления зараженного участка средства защиты снимают, предварительно отряхнув их и обмундирование от пыли.

?1. Что уясняет солдат, получив задачу на наступление? 2. Выполните действия солдата по командам «Отделение, приготовиться к атаке» и «Отделение, в атаку — вперед» (исходное положение — в окопе с автоматом). 3. Покажите технику ведения огня по противнику на ходу навскидку (исходное положение — в окопе с автоматом). 4. Покажите порядок метания ручной гранаты при движении в атаку по противнику, находящемуся в окопе (до окопа 40 — 50 м, ручная граната в сумке). 5. Выполните приемы укол штыком автомата без выпада и с выпадом по чучелу и удар прикладом автомата сбоку по чучелу. 6. Как действует солдат при преодолении заграждений по проходам и зараженного участка местности в пешем порядке?

§ 15. ДЕЙСТВИЯ СОЛДАТА В ОБОРОНЕ

В обороне каждый солдат, умело использующий свое оружие, инженерные сооружения и выгодные условия местности, может уничтожить большое количество солдат наступающего противника, а также его танки и другие бронированные машины. В годы Великой Отечественной войны советские воины, находясь в обороне, проявляли образцы стойкости и мужества, изматывали наступающего врага, наносили ему большие потери, перейдя затем в наступление, уничтожали его. В исторической Сталинградской битве горстка гвардейцев во главе с гвардии сержантом Павловым мужественно обороняла отдельное здание, названное впоследствии Домом Павлова. Противник атаковал десятки раз. Были дни, когда в дом попадало до 120 снарядов. Все воины проявили негибаемую волю к победе и с честью выполнили свою боевую задачу. Дом Павлова стал символом несокрушимой стойкости, мужества и героизма советских людей, убежденных в правоте своей борьбы, с оружием в руках защищавших социалистическое Отечество. В обороне солдат действует в составе отделения. Получив от командира отделения боевую задачу, солдат уясняет: ориентиры; состав и положение противника, вероятное время и направление его наступления; задачу взвода, отделения и свою задачу — огневую позицию (место для стрельбы), последовательность ее оборудования и смены в ходе боя, порядок наблюдения и ведения огня по наземным и воздушным целям; места в участках сосредоточенного огня взвода, по которым вести огонь отделению; сигналы оповещения, управления и взаимодействия и порядок действий по ним; время готовности к обороне.

Выбор и занятие огневой позиции (места для стрельбы)

После уяснения задачи солдат располагается на указанной ему огневой позиции. Если огневая позиция (место для стрельбы) не указана командиром, солдат выбирает ее. Огневая позиция (место для стрельбы) должна иметь хороший обзор и обстрел в нужном направлении, быть удобной для стрельбы. При ее выборе широко используются воронки, канавы, насыпи, а также различные местные предметы (деревья, камни, пни, кусты). Если перед выбранной огневой позицией имеются высокая трава, кусты, кочки, мешающие наблюдению и стрельбе, их следует убрать или выбрать другую огневую позицию. Для скрытного выдвижения на огневую позицию в зависимости от положения противника и характера местности используются различные способы передвижения. Оборудование огневой позиции (места для стрельбы) под огнем противника начинается с отрывки окопа для стрельбы лежа.

Оборудование и маскировка окопа для стрельбы лежа (самоокапывание)	Оборудование окопа для стрельбы из автомата лежа (рис. 21) производится малой пехотной лопатой. Заняв место для стрельбы (рис. 22), необходимо положить автомат справа от себя на расстоянии вытянутой руки так, что бы в любой момент его можно было использовать для ведения огня по противнику.
---	--



Рис. 21. Одиночный окоп для стрельбы из автомата лежа:
1 — сектор обстрела; 2 — бруствер



Рис. 22. Последовательность отрывки одиночного окопа для стрельбы из автомата лежа

Повернуться на левый бок, вытянуть рукой лопату из чехла. Обхватить черенок двумя руками и ударами на себя подрезать дерн или верхний уплотненный слой земли, обозначив спереди и с боков границы выемки. Перехватить лопату и ударами от себя снять дерн: положив его спереди или в стороне, и приступить к отрывке. Отрывая окоп: лопату врезают в землю углом лотка не отвесно, а наискось. Землю выбрасывают сначала вперед, а потом в стороны, образуя бруствер, который обеспечивает защиту от пуль (пробиваемость пуль не утрамбованного грунта и песка до 70 см). Голову держат как можно ближе к земле, не прекращая наблюдения за противником. Достигнув необходимой глубины в передней части выемки окопа, отодвигаются назад и продолжают отрывку выемки до требуемой длины, чтобы можно было укрыть туловище и ноги. Открытый для стрельбы лежа окоп маскируется под окружающую местность. Для этого используются дерн, грунт и трава, окружающие место отрывки, а зимой снег.

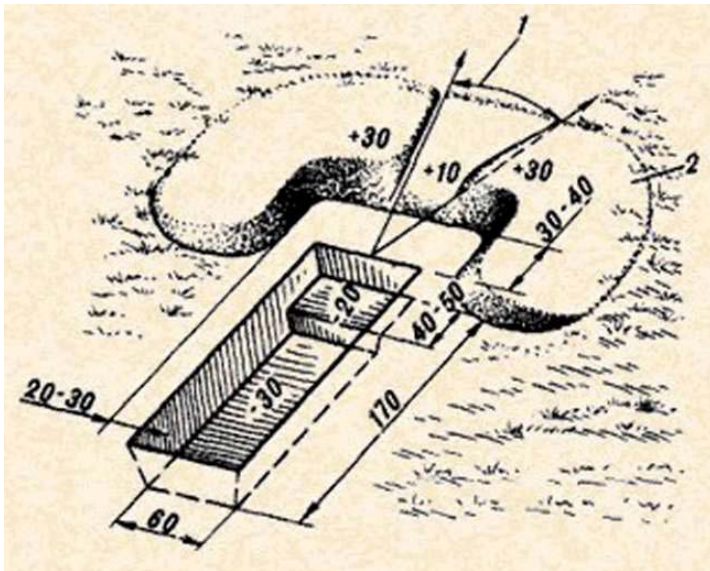
Действия в обороне при применении противником ядерного оружия и с началом огневой подготовки

Противник перед переходом в наступление может нанести ядерный удар и обычно проводит огневую подготовку. При нанесении противником ядерного удара необходимо немедленно лечь на дно окопа (траншеи) или по команде командира быстро укрыться в щели, блиндаже, БМП (БТР). После прохождения ударной волны нужно изготавливаться к отражению атаки противника. Если позволит обстановка, необходимо очистить от обвалившегося, грунта окоп и восстановить маскировку. С началом огневой подготовки противника солдат, если он не назначен наблюдателем, по команде (сигналу) командира отделения укрывается в щели, блиндаже или в БМП (БТР). При этом он находится в готовности быстро занять свое место на позиции для отражения атаки. С переходом противника в атаку по команде (сигналу) командира солдат немедленно изготавливается к бою. Если противник применит отравляющие вещества и бактериальные (биологические) средства, необходимо надеть средства защиты.

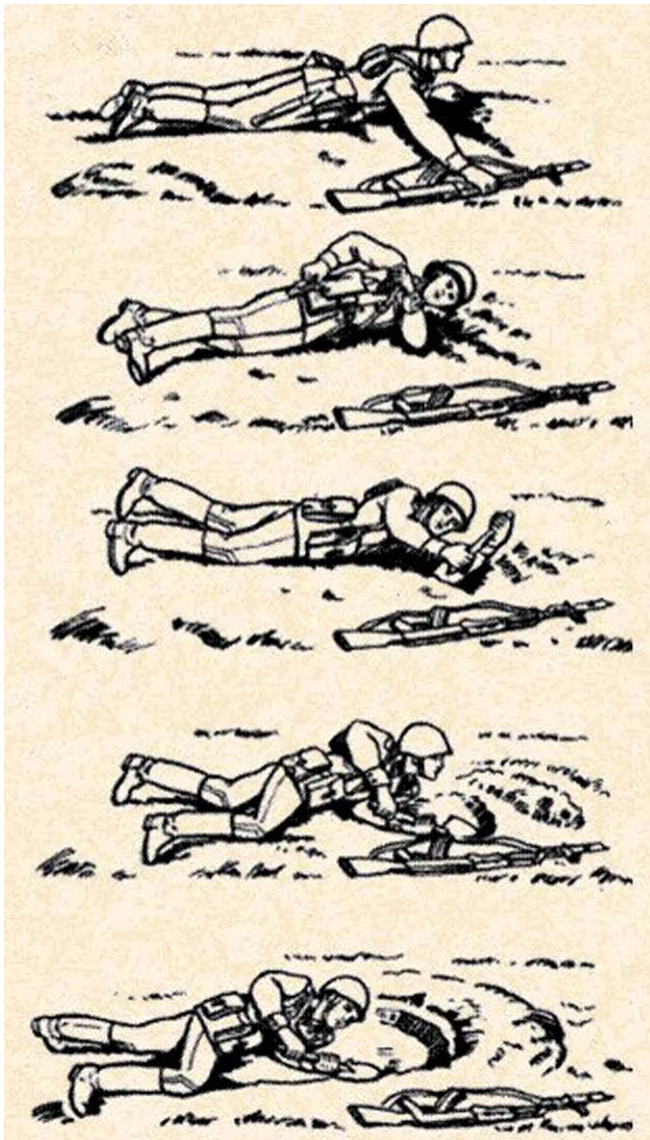
Приемы уничтожения противника перед передним краем обороны и противника, ворвавшегося в окоп (траншею)

Наступающего противника, пока он не приблизится к переднему краю обороны, уничтожают авиация, артиллерия, танки и другие средства поражения. Солдат открывает огонь по противнику с приближением его на дальность действительного огня своего оружия. По мере приближения противника к переднему краю огонь доводится до наивысшего напряжения. Огонь особенно эффективен, когда противник преодолевает заграждения перед передним краем. При отражении атаки с танками надо стремиться отсечь пехоту от танков и уничтожить ее. Если к окопу приближается танк, солдат уничтожает его противотанковыми гранатами, а экипаж, пытающийся покинуть танк, — огнем из своего оружия. С подходом пехоты противника к окопу на расстояние 30 - 40 м солдат забрасывает ее гранатами и уничтожает огнем из своего оружия. Если солдаты противника ворвутся в окоп (траншею), их уничтожают огнем в упор, гранатами, штыком и прикладом. Пехоту противника, ворвавшуюся на позицию соседа, солдат уничтожает огнем во фланг. Для ведения огня по обходящему противнику можно занять запасной окоп или ячейку в ходе сообщения. В случае обхода противником позиции отделения необходимо продолжать стойко ее оборонять. Отразив атаку, солдат немедленно приводит в порядок свое оружие, пополняет боеприпасы, исправляет повреждения окопа, его маскировку и готовится к отражению следующей атаки.

Действия по сигналам оповещения Оповещение личного состава о непосредственной угрозе и начале применения противником оружия массового поражения, о радиоактивном, химическом и бактериологическом (биологическом) заражении, а также о воздушном противнике осуществляется едиными и постоянно действующими сигналами. По сигналам оповещения выполнение боевой задачи не прекращается. При нахождении на местности или в открытой машине по сигналу «Радиационная опасность» солдат надевает респиратор (противогаз), защитный плащ, чулки и перчатки, а по сигналу «Химическая тревога» — противогаз, защитный плащ, чулки и перчатки. Солдат, находящийся в укрытии или в закрытой БМП, по сигналу «Радиационная опасность» надевает респиратор, а по сигналу «Химическая тревога» — противогаз. В БМП закрываются двери, бойницы, жалюзи и включается система защиты от оружия массового поражения, а в укрытии — система коллективной защиты. По сигналу «Воздух» солдат, не связанный с уничтожением наземного противника, изготавливается для ведения огня по самолетам и вертолетам противника. Огонь по воздушным целям обычно открывается по команде командира.

? 1. Что уясняет солдат, получив задачу на переход к обороне? 2. Покажите технику отрывки окопа для стрельбы лежа (исходное положение — лежа с автоматом и противогазом). 3. Выполните действия солдата по командам «Вспышка с тыла» и «Отделение в укрытие» (исходное положение — стоя в окопе с автоматом и противогазом). 4. Выполните действия солдата при приближении к окопу танка и следующей за ним пехоты противника (исходное положение — стоя в окопе с автоматом, болванками ручных противотанковой и осколочной гранат). 5. Выполните действия солдата по сигналам «Радиационная опасность» и «Химическая тревога» (исходное положение — в окопе с автоматом, противогазом и средствами защиты кожи). 6. Покажите приемы изготавки для стрельбы по воздушным целям (исходное положение — в окопе с автоматом).

§ 16. ДЕЙСТВИЯ СОЛДАТА, НАЗНАЧЕННОГО НАБЛЮДАТЕЛЕМ

Наблюдение — один из способов разведки наземного и воздушного противника. Оно ведется во всех видах боевых действий. Для ведения наблюдения в отделении назначается наблюдатель из числа солдат. У наблюдателя может быть прибор наблюдения. Получив задачу от командира отделения, наблюдатель уясняет: ориентиры и *условные наименования местных предметов*: сектор (полосу, направление, район, объект) наблюдения; сведения о противнике и своих подразделениях; где выбрать место для наблюдения и что сделать по его оборудованию и маскировке; на что обращать особое внимание; порядок доклада о результатах наблюдения и сигналы оповещения о воздушном противнике. Условное наименование местных предметов применяется для облегчения ориентирования на местности, на которой имеется много однотипных предметов; подбирается условное наименование в соответствии с каким либо характерным признаком данного местного предмета, например поле «Желтое», лес «Темный», роща «Фигурная», высота «Круглая». Уяснив полученную задачу, наблюдатель выбирает место для наблюдения, если оно не было указано, и занимает его; определяет расстояние до ориентиров и характерных местных предметов в назначенном секторе, при этом наблюдение за противником он не прекращает.





Рис. 23. Выбор места для наблюдения

Требования, предъявляемые к выбору, оборудованию и маскировке места для наблюдения

Место для наблюдения обычно выбирается вблизи командира, чтобы иметь возможность голосом докладывать о результатах наблюдения. Оно должно обеспечивать хороший обзор, и маскировку, укрытие от огня противника и иметь удобные подходы. На нем наблюдателю необходимо располагаться так, чтобы можно было больше видеть и слышать, а самому оставаться невидимым для противника. Не рекомендуется располагаться для наблюдения на гребнях высот, вершинах холмов и курганов, вблизи отдельно находящихся местных предметов (дерево, куст, строение, мост, перекресток дорог и т. д.). Они могут служить ориентирами и привлечь внимание противника. Если окажется, что отдельный предмет очень удобен для наблюдения, то размещаться около него лучше с теневой стороны. В окопе, воронке или канаве надо располагаться так, чтобы сзади были насыпь, бугор или куст, на фоне которых голова наблюдателя была бы незаметна. На рис. 23 показано правильное и неправильное расположение наблюдателя около местных предметов. Основным местом укрытия наблюдателя от огня противника является окоп. Поэтому надо при первой же возможности отрыть его и замаскировать. При оборудовании окопа нельзя ни на миг прекращать наблюдение за противником и нужно быть в готовности к немедленному открытию огня. Для маскировки используются подручные материалы, которые по своей форме и окраске не изменяют общего фона местности, прилегающей к месту наблюдения.

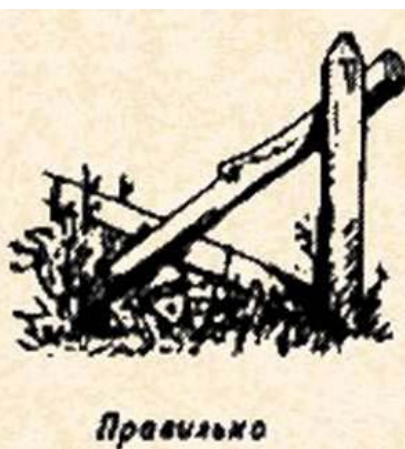
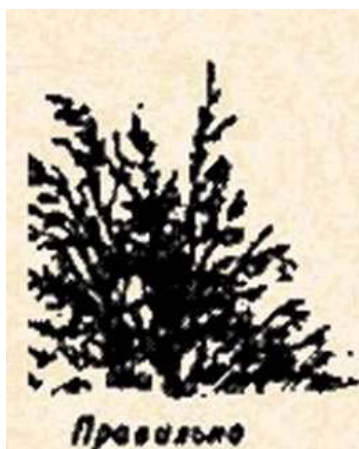
Способы осмотра местности

Назначенный сектор наблюдения по дальности разбивается на три зоны (рис. 24). Глубина ближней зоны 400—500 м, средней — до 1000 м, дальней — до пределов видимости. Границы зон на местности устанавливаются по хорошо видимым ориентирам или местным предметам. Осмотр местности можно вести двумя способами. При первом осмотр начинается с ближней зоны и ведется справа налево в сторону противника. Осмотрев таким образом ближнюю зону, необходимо взглядом пройти по ней обратно, как бы производя самоконтроль. В таком же порядке осматриваются средняя и дальняя зоны. При этом открытые участки осматриваются быстрее. Места, где могут скрываться огневые средства противника (скаты высот, овраги, кустарник, строения и др.), осматриваются тщательно. При другом способе вначале осматриваются продольные и поперечные дороги, потом опушки лесов, рощ, окраины населенных пунктов, сады, а затем отдельные местные предметы. Обнаружить противника можно по демаскирующим признакам. Ими могут быть следы гусениц и колес, тропы, ведущие к укрытиям, увядшие листья и трава, использованные для маскировки укрытий, оружия и военной техники, появление дыма там, где его не должно быть.



Рис. 24. Порядок осмотра местности в секторе наблюдения

Определение положения обнаруженных целей и порядок доклада о результатах наблюдения

При обнаружении признаков наличия противника необходимо изучить этот участок местности особенно внимательно с помощью прибора наблюдения и определить характер цели (объекта). Для определения положения обнаруженной цели на местности необходимо измерить удаление ее (вправо или влево, дальше или ближе от ближайшего ориентира, расстояние до которого уже известно. Удаление в стороны от ориентира измеряется в тысячных, а удаление по дальности — в метрах. Доклад о результатах наблюдения должен быть кратким и четким. Это позволяет командиру сразу же отыскать то, что обнаружил наблюдатель. Наблюдатель негромко, но так, чтобы слышал командир, докладывает ориентир (местный предмет), положение обнаруженной цели относительно ориентира (местного предмета) и ее действие. При этом он сначала указывает положение цели вправо или влево от ориентира в тысячных, а затем дальше или ближе — в метрах. Например: «Ориентир 3, вправо 30, дальше 100, в окопе — наблюдатель». Обнаружив воздушную цель противника, наблюдатель немедленно подает сигнал оповещения, определяет ее характер, направление и высоту полета и докладывает командиру. Например: «Воздух, над Ивановкой звено вертолетов, высота 50». Результаты наблюдения заносятся в журнал наблюдения по следующей форме:

Результаты наблюдения заносятся в журнал наблюдения по следующей форме:

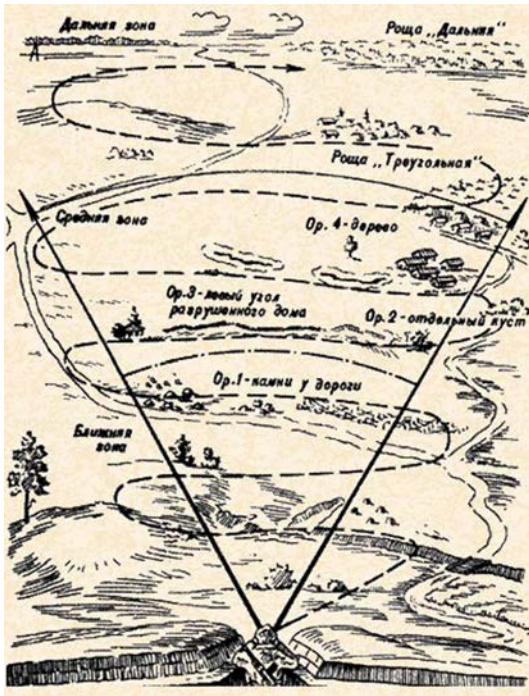
Время наблюдения:	Где и что замечено:	Кому и когда доложено:
5.20	«__»__ 19__ г. Ориентир 3, вправо 30, дальше 100, в окопе — наблюдатель	Сержанту Петрову в 5.20

?1. Что уясняет солдат, получив задачу на наблюдение? 2. Какие требования предъявляются к выбору и маскировке места для наблюдения? 3. Расскажите о способах осмотра местности. 4. Определите положение цели (пулемет противника) относительно отдельного дерева и результаты наблюдения запишите в журнал. (Расстояние, на которое цель удалена от отдельного дерева вправо, перекрывается большим пальцем руки. Высота цели 0,5 м, цель находится ближе отдельного дерева, расстояние до которого 300 м.)

§ 17. ДЕЙСТВИЯ СОЛДАТА. НАЗНАЧЕННОГО ДОЗОРНЫМ

Для своевременного обнаружения противника и разведки местности от подразделений, ведущих разведку или выполняющих боевые задачи в отрыве от своих главных сил, назначается дозорное отделение. Отделение действует на БМП (БТР) или в пешем порядке, а зимой и на лыжах. Наблюдение ведется на ходу, с коротких остановок и с выгодного для наблюдения пункта. При невозможности вести наблюдение с БМП (БТР) от отделения высылаются дозорные. Получив задачу от командира отделения на действие в составе дозорного отделения, солдат уясняет: сведения о противнике; задачу отделения и свою задачу — направление и скорость движения, сектор наблюдения; порядок действий при встрече с противником и доклада о замеченном; сигналы; время начала разведки. Успех действий солдата в разведке зависит от его подготовки к выполнению боевой задачи. При подготовке для действий в составе дозорного отделения солдат должен проверить готовность БМП (БТР), оружия и снаряжения, проверить подгонку обмундирования и обуви. Запрещается брать в разведку документы, письма, книги и газеты, деньги. При ведении разведки запрещается оставлять своих раненых, оружие и снаряжение в распоряжении противника.

Движение дозорных, осмотр местности и доклад о результатах наблюдения

Дозорные высылаются обычно парами, один из них назначается старшим. Им и указываются направление движения, пункты для наблюдения и сигналы для связи. Продвигаются дозорные вне дорог от одного пункта, удобного для наблюдения, к другому. Старший дозорный следует позади дозорного. Он следит за сигналами командира отделения и в случае необходимости должен поддержать дозорного огнем. Дозорные тщательно осматривают местность и местные предметы, особенно те, где возможно скрытое расположение противника и его внезапное нападение из засады. При этом дозорные действуют скрытно и быстро, обращая внимание на все демаскирующие признаки, по которым можно обнаружить противника. Такими признаками могут быть следы от гусениц боевых машин, обрывки газет, остатки пищи, упаковка от боеприпасов, помятая трава, следы костров, обломанные ветки, пыль на дороге и др. Местные предметы дозорные осматривают вначале издали и, только убедившись в отсутствии противника, подходят ближе. Обо всем замеченном старший дозорный немедленно доносит командиру отделения установленными сигналами, например: «Вижу противника», «Путь свободен» и др. Достигнув пункта, намеченного для наблюдения, дозорные располагаются скрытно и внимательно осматривают впереди лежащую местность. Командир отделения вместе с отделением выдвигается к дозорным и при необходимости уточняет им задачу и высылает их вперед.

Порядок осмотра леса, населенного пункта, реки, оврага, высоты

Осмотр леса начинается с опушки. Вначале опушка осматривается издали и по разведывательным признакам определяется наличие противника в лесу. Если противник не обнаружен, движение через лес продолжается. При этом особое внимание обращается на места, где возможно расположение засад (овраги, лощины, гати, мосты, густые заросли, вершины деревьев). Для осмотра подозрительных мест высылаются дозорные. Осмотр населенного пункта начинается издали, с его окраины. Особое внимание обращается на те места, где противник может расположить подразделения охранения и наблюдения и огневые средства (отдельно стоящие строения, каменные здания, посадки и заросли на окраине населенного пункта). Если наличие противника не обнаружено, следует подойти (подъехать) к населенному пункту и опросить местных жителей. После этого можно продвигаться через населенный пункт в готовности к открытию огня. При необходимости для осмотра отдельных строений высылаются дозорные. При осмотре строения дозорный, имея оружие наготове, обходит его кругом и осматривает окна и двери, постоянно прислушиваясь к тому, что делается внутри. Затем, войдя в помещение, осматривает его, особенно подвал и чердак, учитывая возможность установки противником мин-ловушек. Старший дозорный в это время находится в укрытом месте в готовности оказать по мощи дозорному.

Осмотр реки начинается с осмотра подступов к ней. При подходе к реке тщательно осматриваются кустарники, промоины и другие скрытые места на обоих берегах. Признаками брода могут быть дороги, тропинки и колеи, продолжающиеся на другом берегу, перекиды и места с мелковолнистой поверхностью воды. **Осмотр оврага**, который не просматривается сверху, дозорный производит, двигаясь по его дну. Старший дозорный следует по краю оврага в готовности поддержать дозорного огнем. При **осмотре высоты** дозорные двигаются по ее скатам или обходят ее со стороны. На вершину высоты выдвигаться не следует.

?1. Что уясняет солдат, получив задачу на действия в составе дозорного отделения? 2. Расскажите о порядке движения и действиях дозорных при осмотре местности и местных предметов. 3. Как осматриваются лес, населенный пункт, река, овраг, высота?

ГЛАВА III

ОГНЕВАЯ ПОДГОТОВКА

Огневая подготовка — обучение личного состава применению штатного оружия для поражения различных целей в бою. Она предусматривает изучение материальной части оружия, основ, приемов и

правил стрельбы, приемов и правил метания ручных гранат, способов разведки целей и определения

дальностей до них, а также проведение стрельб.

Сведения об устройстве стрелкового оружия, обращении с ним, уходе за ним и его сбережении, а также

приемы и правила стрельбы содержатся в наставлениях по стрелковому делу отдельно по каждому виду

стрелкового оружия. Основные сведения из баллистики и теории стрельбы изложены в наставлении по

стрелковому делу «Основы стрельбы из стрелкового оружия».

Огневая подготовка проводится в неразрывной связи с тактической подготовкой и совершенствуется

на тактических занятиях и учениях с боевой стрельбой. Критерием высокой огневой подготовки воинов

является умение поражать противника в бою с первого выстрела.

§ 1. МАТЕРИАЛЬНАЯ ЧАСТЬ АВТОМАТА КАЛАШНИКОВА

Автомат Калашникова является основным видом автоматического стрелкового оружия. Создал его выдающийся советский конструктор М. Т. Калашников. Автомат получил широкое признание. Он прост по устройству и имеет высокие боевые и эксплуатационные качества. На основе этого автомата созданы и приняты на вооружение Советской Армии ручной пулемет Калашникова (РПК) и другие образцы стрелкового оружия с наиболее эффективными боевыми свойствами. Честь первенства в создании автоматического оружия принадлежит нашей Родине. Первый в мире пистолет-автомат — прообраз автоматического оружия — был сконструирован выдающимся русским оружейником В. Г. Федоровым. Большой вклад в развитие автоматического оружия внесли В. А. Дегтярев и Г. С. Шпагин.

Назначение Модернизированный автомат Калашникова (рис. 25) является индивидуальным

боевые свойства оружием и предназначен для уничтожения живой силы противника. В

общее устройство рукопашном бою к автомату присоединяется штык-нож.

автомат



Рис. 25. Общий вид автомата Калашникова;

а — с деревянным прикладом (АКМ); б — со складывающимся прикладом (АКМС)

Из автомата ведется автоматический (АВ) или одиночный (ОД) огонь (стрельба одиночными выстрелами). Автоматический огонь является основным видом огня. Боевые свойства автомата характеризуются данными, приведенными в табл. 5. Автомат состоит из следующих основных частей и механизмов (рис. 26): ствола со ствольной коробкой, прицельным приспособлением и прикладом; крышки ствольной коробки; затворной рамы с газовым поршнем; затвора; возвратного механизма; газовой трубки со ствольной накладкой; ударно-спускового механизма; цевья; магазина; штыка-ножа. В комплект автомата входят принадлежность, ремень и сумка для магазинов. Автоматическое действие автомата основано на использовании энергии пороховых газов, отводимых из канала ствола к газовому поршню затворной рамы.

Таблица 5

Характеристики	Вид оружия	
	АКМ	РПК
Калибр ствола, мм.....	7,62	7,62
Дальность действительного огня, м.....	До 400	До 800
Прицельная дальность стрельбы, м.....	1000	1000
Дальность прямого выстрела, м:		
по грудной фигуре.....	350	365
по бегущей фигуре.....	525	540
Дальность сосредоточенного огня, м:		
по наземным целям.....	До 800	До 800
по самолетам и парашютистам	До 500	До 500
Темп стрельбы, выстр. мин.....	Около 600	Около 600
Боевая скорострельность. Быстр, мин:		
при стрельбе очередями.....	До 100	До 150
при стрельбе одиночными выстрелами....	До 40	До 50
Масса со снаряженным магазином, кг.....	3,6	5,6(6,8)*
Масса штыка-ножа, г.....	450	-
Вместимость магазина, патронов.....	30	40(75)**
Предельная дальность полета пули, м.....	3000	3000
Дальность, на которой сохраняется убойное действие пули, м.....	1500	1500
Начальная скорость пули, м/с.....	715	745

* Масса со снаряженным барабанным магазином

** Вместимость барабанного магазина



Рис. 26. Основные части и механизмы автомата;

1 - ствол со ствольной коробкой, с прицельным приспособлением и прикладом; 2 - крышка ствольной коробки; 3 - штык-нож; 4 - возвратный механизм; 5 - затворная рама с газовым поршнем; 6 - газовая трубка со ствольной накладкой; 7 - затвор; 8 - цевье; 9 - магазин; 10 — ударно-спусковой механизм.

Назначение, устройство частей и механизмов автомата

Ствол (рис. 27) служит для направления полета пули. Внутри ствол имеет канал с четырьмя нарезами, вьющимися слева вверх направо. Нарезы служат для придания пуле вращательного движения. Промежутки между нарезами называются полями, расстояние между двумя противоположными полями — калибром ствола. В казенной части канал ствола гладкий, имеет форму гильзы; эта часть канала ствола называется патронником. Переход от патронника к нарезной части канала ствола называется пульным входом. Снаружи ствол имеет резьбу на дульной части, основание мушки, газовую камеру, соединительную муфту, колодку прицела и на казенном срезе вырез для зацепа выбрасывателя. Сообщение газовой камеры с каналом ствола производится через газоотводное отверстие.



Рис. 27. Ствол:

a — общий вид; *б* — казенная часть в разрезе; *в* — сечение ствола; 1 — колодка прицела; 2 — соединительная муфта; 3 — газовая камера; 4 — газоотводное отверстие; 5 — основание мушки; 6 — резьба; 7 — патронник; 8 — выем для шпильки ствола; 9 — пульный вход; 10 — нарезная часть; 11 — поле; 12 — нарезы

Ствольная коробка (рис. 28) служит для соединения частей и механизмов автомата, обеспечения закрывания канала ствола затвором и запирания затвора. В ствольной коробке помещается ударно-спусковой механизм.

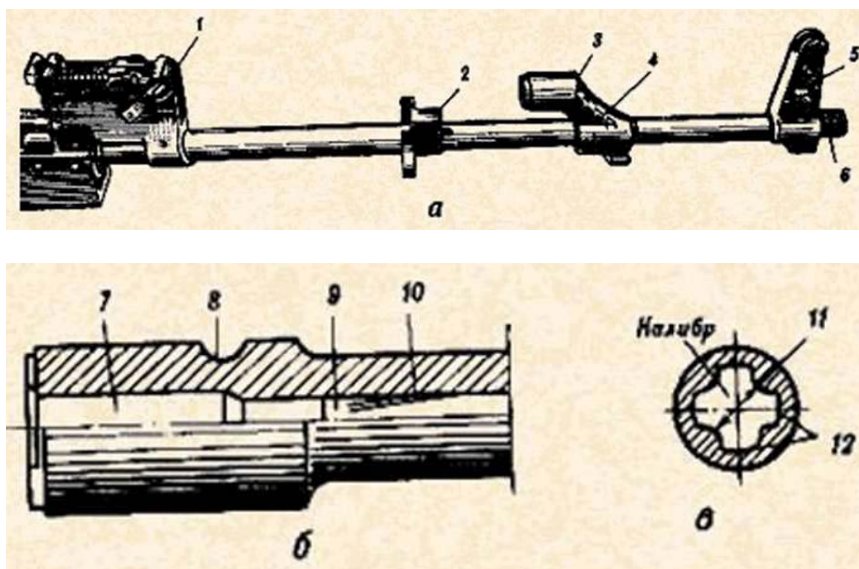

Рис. 28. Ствольная коробка:

1 — поперечный паз; 2 — продольный паз; 3 — отгибы; 4 — направляющий выступ; 5 — перемычка; 6 — отражательный выступ; 7 — вырезы; 8 — защелка магазина

Крышка ствольной коробки (рис. 29) предохраняет от загрязнения части и механизмы автомата, помещенные в ствольной коробке.

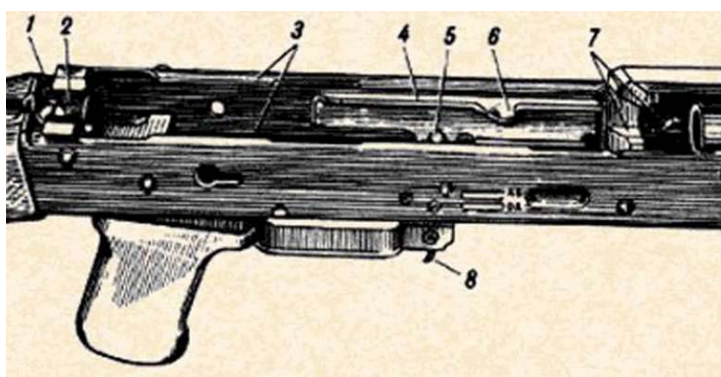

Рис. 29. Крышка ствольной коробки:
1 — отверстие; 2 — ребра жесткости; 3 — ступенчатые вырезы

Прицельное приспособление (рис. 30) служит для наводки автомата при стрельбе по целям на различные расстояния и состоит из прицела и мушки. Прицел состоит из колодки прицела, пластинчатой пружины, прицельной планки и хомутика. Прицельная планка имеет гривку с прорезью для прицеливания и вырезы для удержания хомутика в установленном положении с помощью защелки с пружиной. На прицельной планке нанесена шкала с делениями от 1 до 10 и буквой «П». Цифры шкалы обозначают соответствующую дальность стрельбы в сотнях метров, буква «П» — постоянную установку прицела, что соответствует прицелу 3. Для стрельбы ночью применяются самосветящиеся насадки (на гривку прицельной планки и мушку), а также ночные прицелы.

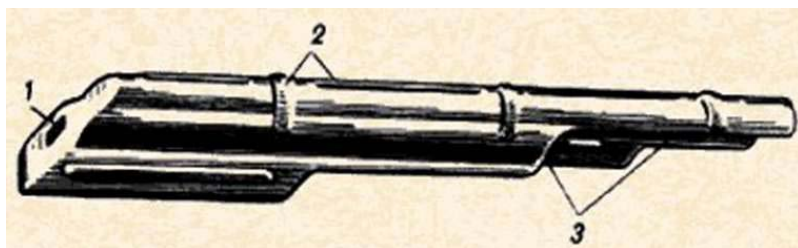

Рис. 30. Прицельное приспособление:
а — прицел; б — основание мушки; 1 — колодка прицела; 2 — пластинчатая пружина;
3 — продольная планка; 4 — хомутик; 5 — полозок с мушкой; 6 — предохранитель мушки

Мушка ввинчена в полозок, который закрепляется в основании мушки. На полозке и на основании мушки нанесены риски, определяющие положение мушки. **Приклад и пистолетная рукоятка** обеспечивают удобство стрельбы из автомата. **Затворная рама с газовым поршнем** (рис. 31) предназначена для приведения в действие затвора и ударно-спускового механизма.

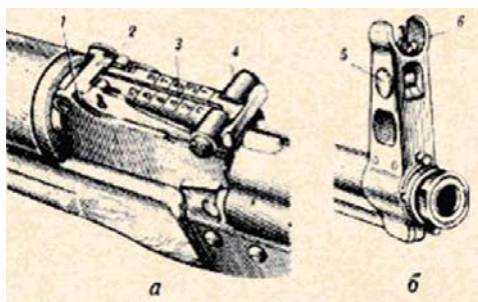

Рис. 31. Затворная рама с газовым поршнем:
1 — канал для затвора; 2 — предохранительный выступ; 3 — выступ для опускания рычага автоспуска; 4 — паз для отгиба ствольной коробки;
5 — рукоятка; б — паз для отражательного выступа; 7 — фигурный вырез;
8 — газовый поршень

Затвор (рис. 32) служит для досылания патрона в патронник, закрывания канала ствола, разбивания капсюля и извлечения из патронника гильзы (патрона).

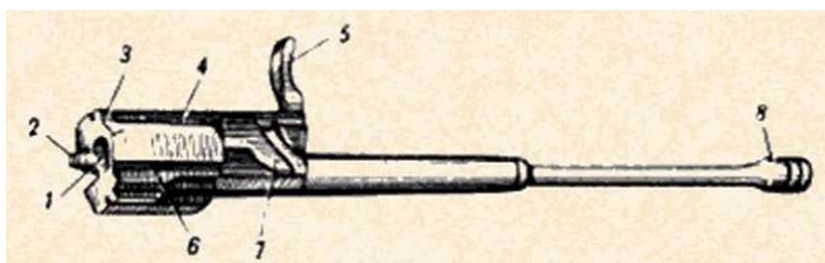

Рис. 32. Затвор:

а — остов затвора; б — ударник; в — выбрасыватель;
 1 — ведущий выступ; 2 — отверстие для оси выбрасывателя; 3 — вырез для выбрасывателя; 4 — вырез для дна гильзы; 5 — боевой выступ; 6 — продольный паз для отражательного выступа; 7 — пружина выбрасывателя; 8 — ось выбрасывателя; 9 — шпилька.

Возвратный механизм (рис. 33) предназначен для возвращения затворной рамы с затвором в переднее положение.

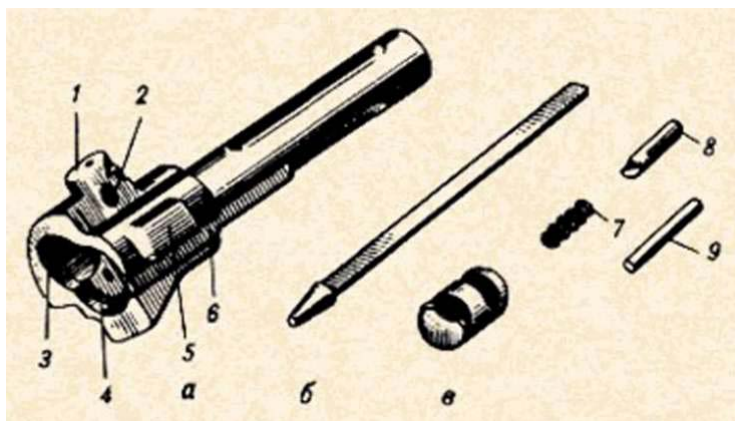

Рис. 33. Возвратный механизм:

1 — возвратная пружина; 2 — направляющий стержень; 3 — подвижной стержень;
 4 — муфта

Газовая трубка со ствольной накладкой (рис. 34) служит для направления движения газового поршня и предохранения рук от ожогов при стрельбе.

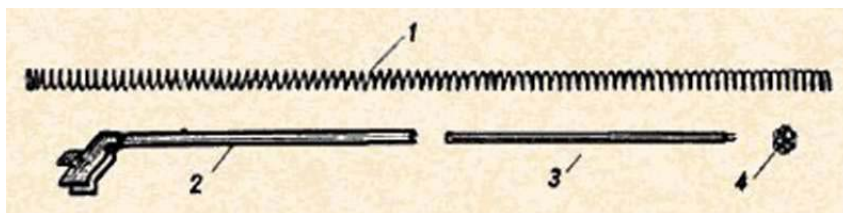

Рис. 34. Газовая трубка со ствольной накладкой: 1 — газовая трубка; 2 — направляющие ребра для газового поршня; 3 — передняя соединительная муфта; 4 — ствольная накладка; 5 — задняя соединительная муфта; 6 — выступ.

Ударно-спусковой механизм (рис. 35) предназначен для спуска курка с боевого взвода или со взвода автоспуска, нанесения удара по ударнику, обеспечения ведения автоматического или одиночного огня, прекращения стрельбы, предотвращения выстрелов при незапертом затворе и для постановки автомата на предохранитель. Ударно-спусковой механизм состоит из курка с боевой пружиной, замедлителя курка с пружиной, спускового крючка, шептала одиночного огня с пружиной, автоспуска с пружиной и переводчика.

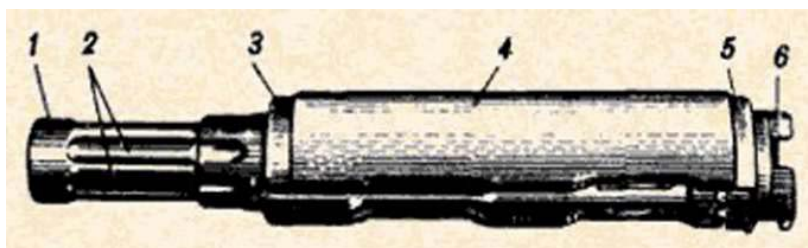

Рис. 35. Ударно-спусковой механизм:

1 — курок; 2 — боевая пружина; 3 — спусковой крючок; 4 — шептало одиночного огня; 5 — пружина шептала одиночного огня; 6 — автоспуск; 7 — пружина автоспуска; 8 — замедлитель курка; 9 — пружина замедлителя курка; 10 — переводчик; 11 — оси.

Курок с боевой пружиной предназначен для нанесения удара по ударнику. На курке имеются боевой взвод, взвод автоспуска, цапфы и отверстие для оси. Боевая пружина надета на цапфы курка и своей петлей действует на курок, а концами — на прямоугольные выступы спускового крючка. Замедлитель курка служит для замедления движения курка вперед в целях улучшения кучности боя при ведении автоматического огня. Спусковой крючок предназначен для удержания курка на боевом взводе и для спуска курка; шептало одиночного огня — для удержания курка после выстрела в крайнем заднем положении, если при ведении одиночного огня спусковой крючок не был отпущен. Назначение автоспуска с пружиной — автоматическое освобождение курка со взвода автоспуска при стрельбе очередями, а также предотвращение спуска курка при незакрытом канале ствола и незапертом затворе. Переводчик служит для установки автомата на автоматический и одиночный огонь или на предохранитель.

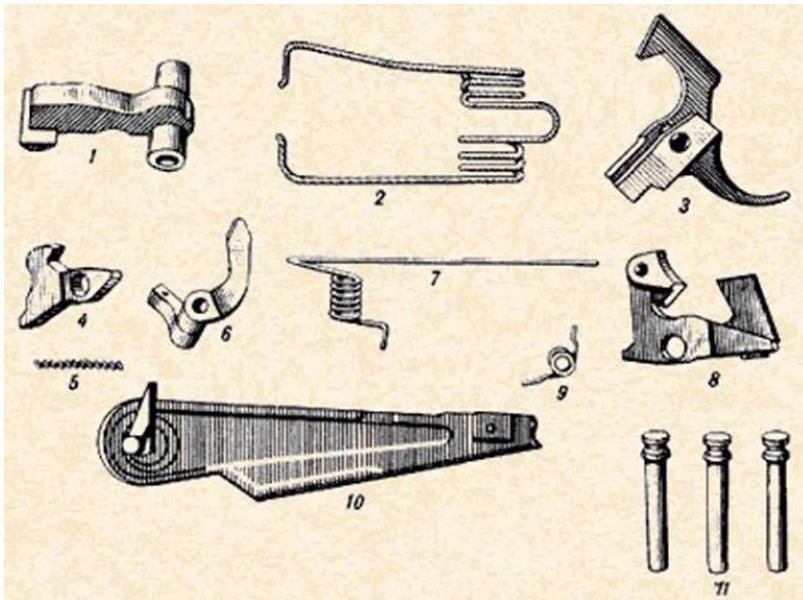
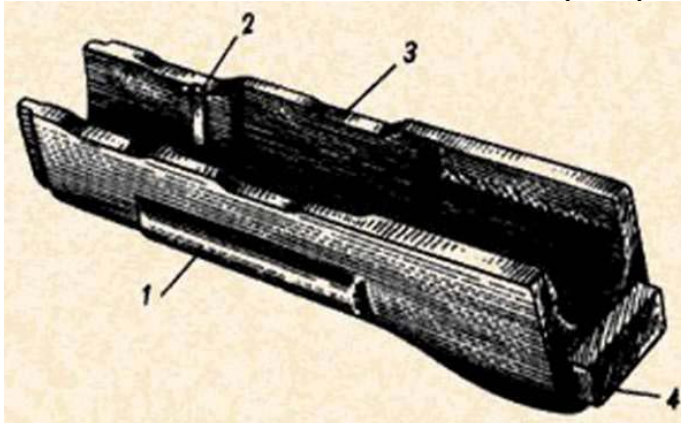

Цевье (рис. 36) служит для удобства действий с автоматом и для предохранения рук от ожогов.

Рис. 36. Цевье:

1 — упор для пальцев; 2 — металлическая прокладка; 3 — вырез; 4 — выступ

Магазин (рис. 37) предназначен для помещения патронов и подачи их в ствольную коробку.



Рис. 37. Магазин:

1 — корпус; 2 — крышка; 3 — стопорная планка; 4 — пружина; 5 — подаватель; 6 — опорный выступ; 7 — зацеп

Штык-нож (рис. 38) присоединяется к автомату перед атакой и служит для поражения противника в рукопашном бою: а также может использоваться в качестве ножа, пилы (для распиловки металла) и ножниц (для резки проволоки).

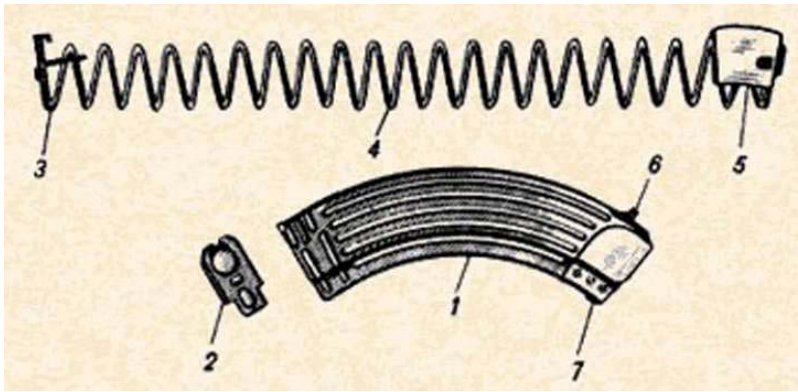

Рис. 38. Штык-нож:

1 — лезвие; 2 — режущая кромка; 3 — отверстие; 4 — пила; 5 — зацеп; 6 — ремень; 7 — защелка; 8 — предохранительный выступ; 9 — продольный паз; 10 — винт наконечника; 11 — рукоятка; 12 — кольцо.

Для ношения штыка-ножа на пояском ремне служат **ножны** (рис. 39). При необходимости они используются вместе со штыком-ножом для резки проволоки.

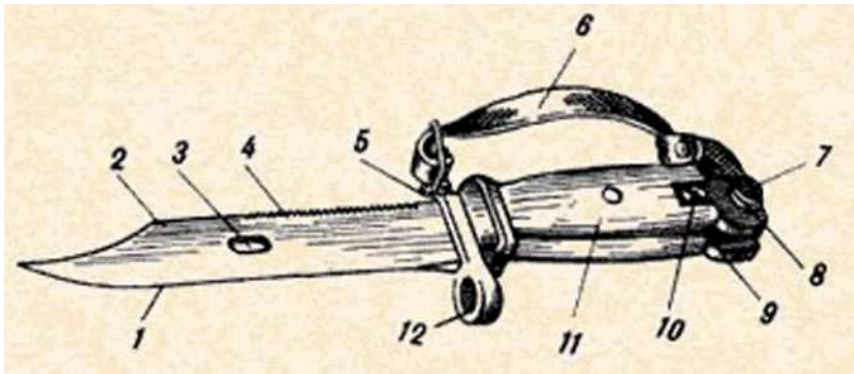

Рис. 39. Ножны:

1 — подвеска с карабинчиками; 2 — пластмассовый корпус; 3 — упор; 4 — выступ-ось.

Разборка и сборка автомата

Разборка и сборка автомата производятся на столе или на чистой подстилке. Части и механизмы укладываются в порядке разборки. Обращаться с ними следует осторожно, не класть одну часть на другую и не применять излишних усилий и резких ударов. Разборка автомата может быть полная и неполная. Полная разборка автомата производится для чистки при сильном загрязнении

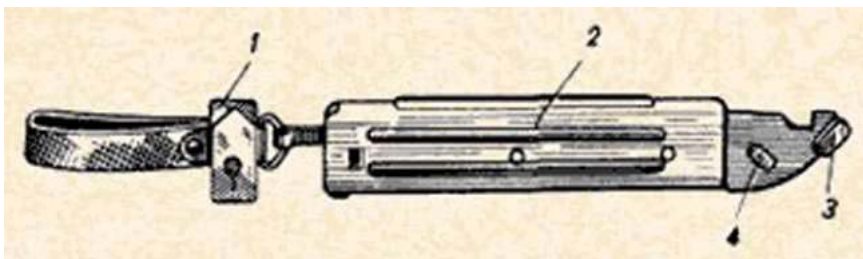
автомата, после нахождения его под дождем, в песке или в снегу, при переходе на другую смазку и при ремонте. Во всех остальных случаях производится неполная разборка.

Порядок неполной разборки автомата

Отделить магазин (рис. 40). Удерживая автомат левой рукой за шейку приклада или цевье правой рукой обхватить магазин, нажимая большим пальцем на защелку, подать нижнюю часть магазина вперед и отделить его. После этого проверить, нет ли патрона в патроннике, для чего перевести переводчик вниз, отвести рукоятку затворной рамы назад, осмотреть патронник, отпустить рукоятку затворной рамы и спустить курок с боевого взвода.



Рис. 40. Отделение магазина

Вынуть пенал с принадлежностью. Утопить пальцем правой руки крышку гнезда приклада так, чтобы пенал под действием пружины вышел из гнезда; раскрыть пенал и вынуть из него протирку, ершик, отвертку, выколотку и шпильку. У автомата со складывающимся прикладом пенал носится в кармане, сумки для магазинов.

Отделить шомпол. Оттянуть конец шомпола от ствола так, чтобы его головка вышла из-под упора на основании мушки (рис. 41), и вынуть шомпол вверх.



Рис. 41. Отделение шомпола

Рис. 42. Отделение крышки ствольной коробки

Отделить крышку ствольной коробки (рис. 42).левой рукой обхватить шейку приклада, большим пальцем этой руки нажать на выступ направляющего стержня возвратного механизма, правой рукой приподнять вверх заднюю часть крышки ствольной коробки и отделить крышку.

Отделить возвратный механизм (рис. 43). Удерживая автомат левой рукой за шейку приклада, правой рукой подать вперед направляющий стержень возвратного механизма до выхода его пятки из продольного паза ствольной коробки; приподнять задний конец направляющего стержня и извлечь возвратный механизм из канала затворной рамы.

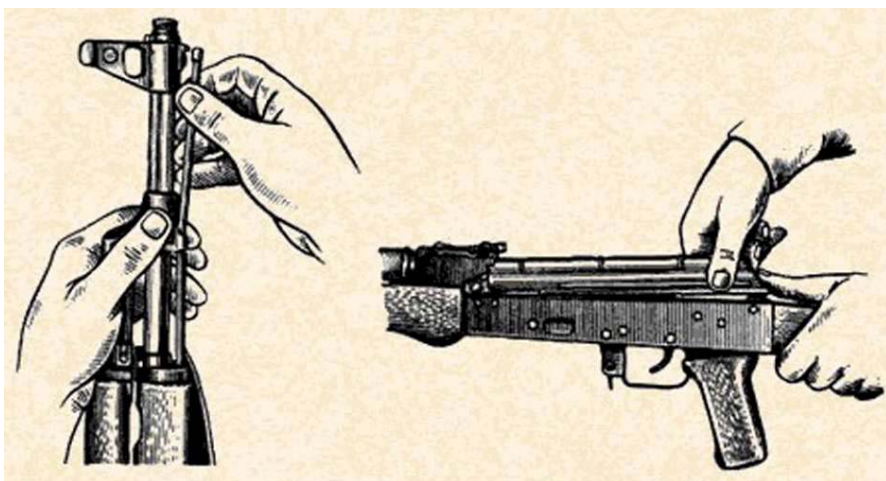

Рис. 43. Отделение возвратного механизма

Отделить затворную раму с затвором (рис. 44). Продолжая удерживать автомат левой рукой, правой рукой отвести затворную раму назад до отказа, приподнять ее вместе с затвором отделить от ствольной коробки.

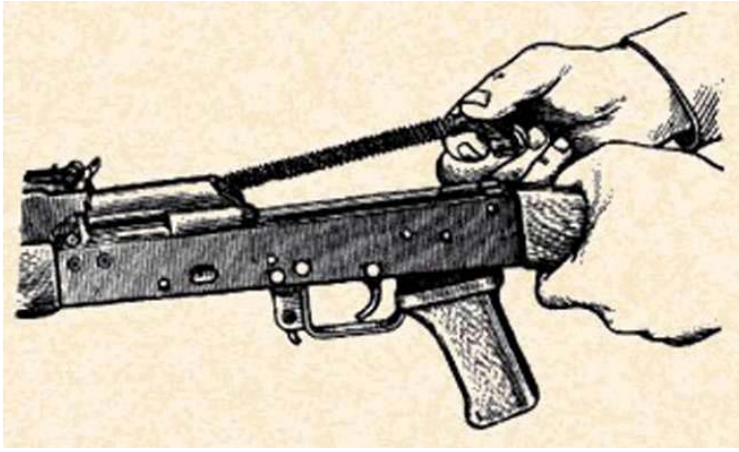

Рис. 44. Отделение затворной рамы с затвором.

Отделить затвор от затворной рамы (рис. 45). Взять затворную раму в левую руку затвором кверху, правой рукой отвести затвор назад, повернуть его так, чтобы ведущий выступ затвора вышел из фигурного выреза затворной рамы, и вывести затвор вперед.

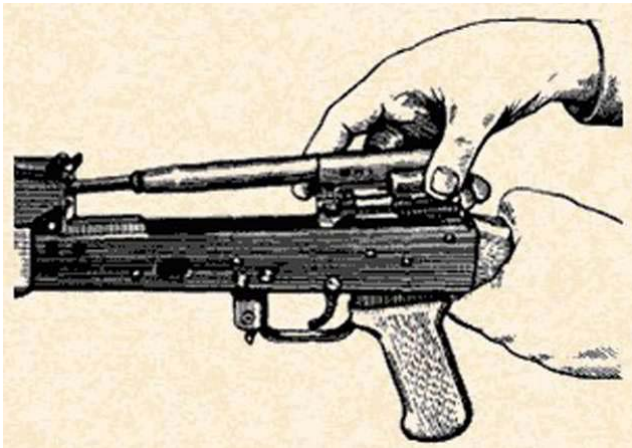

Рис. 45. Отделение затвора от затворной рамы

Отделить газовую трубку со ствольной накладкой (рис. 46). Удерживая автомат левой рукой, правой рукой надеть пенал принадлежности прямоугольным отверстием на выступ замыкателя газовой трубки, повернуть замыкатель от себя до вертикального положения и снять газовую трубку с патрубком газовой камеры.

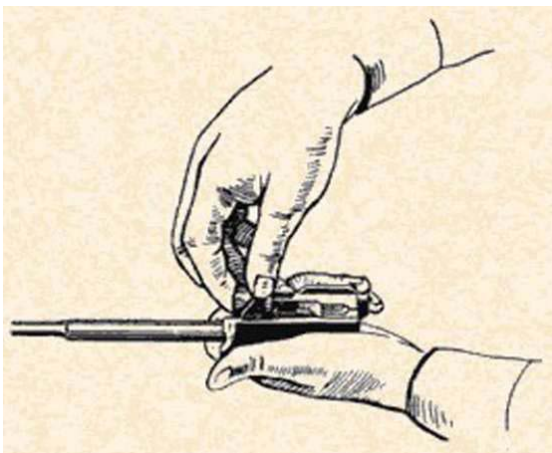

Рис. 46. Отделение газовой трубки со ствольной накладкой.

Порядок сборки автомата после неполной разборки

Присоединить газовую трубку со ствольной накладкой Удерживая автомат левой рукой, правой рукой надвинуть газовую трубку передним концом на патрубок газовой камеры и прижать задний конец ствольной накладки к стволу; повернуть замыкатель на себя до входа его фиксатора в выем на колодке прицела.

Присоединить затвор к затворной раме. Взять затворную раму в левую руку, а затвор в правую и вставить его цилиндрической частью в канал рамы; повернуть затвор так чтобы его ведущий выступ вошел в фигурный вырез затворной рамы, и продвинуть затвор вперед.

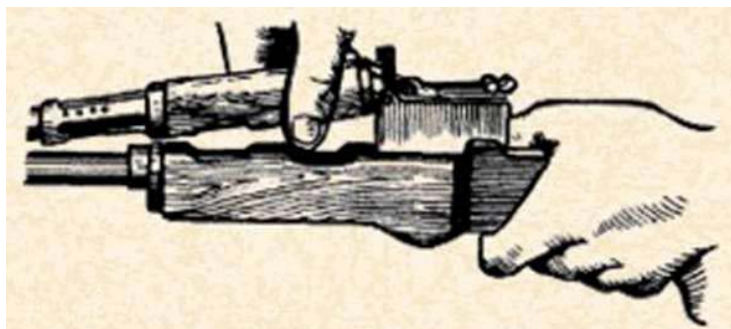
Присоединить затворную раму с затвором к ствольной коробке.левой рукой обхватить шейку приклада. Удерживая затворную раму с затвором в правой руке так чтобы затвор, прижатый большим пальцем, находился в переднем положении, ввести газовый поршень в полость колодки прицела и продвинуть затворную раму вперед настолько, чтобы отгибы ствольной коробки вошли в пазы затворной рамы, небольшим усилием прижать ее к ствольной коробке и продвинуть вперед.

Присоединить возвратный механизм. Правой рукой ввести возвратный механизм в канал затворной рамы: сжимая возвратную пружину, подать направляющий стержень вперед и, опустив несколько книзу, ввести его пятку в продольный паз ствольной коробки.

Присоединить крышку ствольной коробки. Вставить крышку ствольной коробки передним концом в полукруглый вырез на колодке прицела; нажать на задний конец крышки ладонью правой руки вперед и книзу так чтобы выступ направляющего стержня возвратного механизма вошел в отверстие крышки ствольной коробки.

Спустить курок с боевого взвода и поставить на предохранитель. Нажать на спусковой крючок и поднять переводчик вверх до отказа.

Присоединить шомпол.

Вложить пенал в гнездо приклада (рис. 47). Уложить принадлежность в пенал и закрыть его крышкой, вложить пенал дном в гнездо приклада и утопить его так чтобы гнездо закрылось крышкой. У автомата со складывающимся прикладом пенал убирается в карман сумки для магазинов.



Рис. 47. Вкладывание пенала в гнездо приклада

Присоединить магазин к автомату. Удерживая автомат левой рукой за шейку приклада или цевье, правой рукой ввести в окно ствольной коробки зацеп магазина и повернуть магазин на себя так чтобы защелка заскочила за опорный выступ магазина. При сборке автомата сличаются номера на его частях с номером на ствольной коробке.

Устройство патрона

Боевой патрон (рис. 48) состоит из пули, гильзы, порохового заряда и капсюля. Патроны обр. 1943 г. выпускаются с обыкновенными пулями и с пулями специального назначения: трассирующими и бронебойно-зажигательными (рис. 49). Головные части специальных пуль имеют отличительную окраску. Пуля предназначена: обыкновенная — для поражения живой силы противника, расположенной открыто и за масками, пробиваемыми пулей; трассирующая — для поражения живой силы противника, а также для корректирования огня и целеуказания; бронебойно-зажигательная — для зажигания горючих жидкостей и поражения живой силы противника, находящейся за легкими броневыми покрытиями, на дальностях до 300 м. Обыкновенная пуля состоит из оболочки, стального сердечника и свинцовой рубашки; трассирующая — из оболочки, свинцового сердечника, стаканчика и трассирующего состава; бронебойно-зажигательная — из оболочки, наконечника, стального сердечника, свинцовой рубашки, свинцового поддона и зажигательного состава.

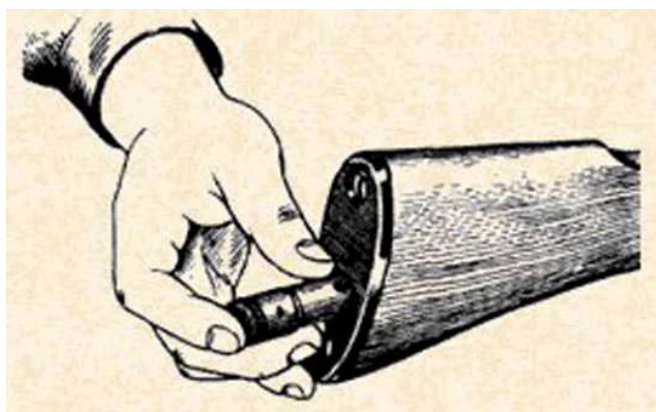

Рис. 48. Боевой патрон;
1 - пуля; 2 - пороховой заряд;
3 - гильза; 4 - капсюль



Рис. 49. Пуля:
а - обыкновенная со стальным сердечником; б - трассирующая; в - бронебойно-зажигательная; 1 - оболочка; 2 - свинцовая рубашка; 3 - стальной сердечник; 4 - свинцовый сердечник; 5 - стаканчик трассера; 6 - трассирующий состав; 7 - томпаковый наконечник; 8 - зажигательный состав; 9 - свинцовый поддон

Гильза служит для соединения всех частей патрона, предохранения порохового заряда от внешних влияний и для устранения прорыва пороховых газов в сторону затвора. Она состоит из корпуса, дульца и дна.

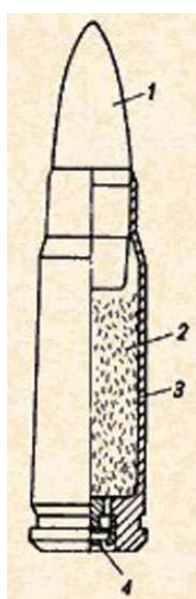
Пороховой заряд служит для сообщения пуле поступательного движения. Он состоит из пироксилинового пороха. **Капсюль** предназначен для воспламенения порохового заряда. Он состоит из латунного колпачка, ударного состава и фольгового кружка.

Особенности устройства ручного пулемета Калашникова (РПК)

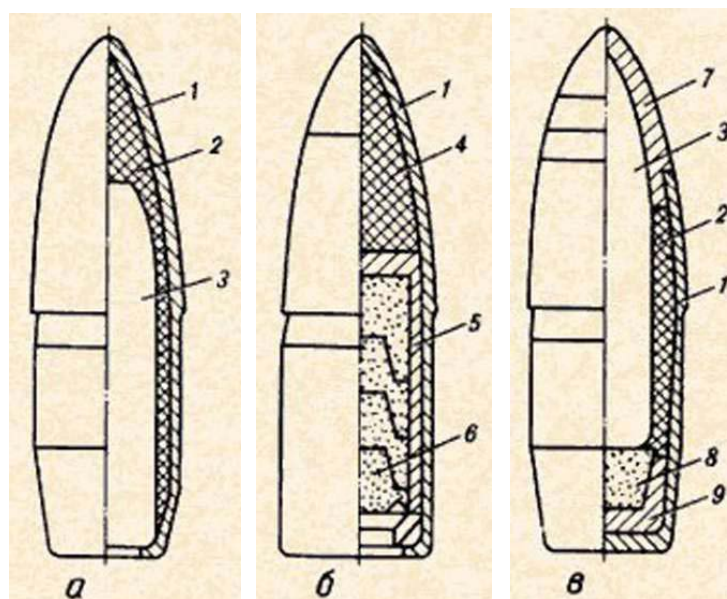
Ручной пулемет Калашникова (рис. 50) является наиболее мощным автоматическим оружием. Он предназначен для уничтожения живой силы и поражения огневых средств противника; его тактико-технические характеристики приведены в табл. 5. Принцип действия РПК и его основные части аналогичны принципу действия и основным частям АКМ.



Рис. 50. Ручной пулемет Калашникова (с барабанным магазином)

В отличие от автомата на прицельном приспособлении пулемета есть целик. Он имеет гривку с прорезью для прицеливания. При введении поправок на боковой ветер и на боковое движение цели гривка целика передвигается вправо или влево маховичком. Ствол у пулемета несколько длиннее, чем у автомата. Это способствует повышению начальной скорости пули, в результате чего увеличиваются дальности прямого выстрела и действительного огня по целям. Для удобства при стрельбе пулемет имеет сошку и приклад (несколько иного устройства, чем у автомата Калашникова). Сошка от пулемета не отделяется. При неполной разборке пулемет устанавливается на сошку. Для этого, удерживая его левой рукой за цевье в вертикальном положении, правой рукой освободить ноги сошки от пружинной застёжки; отвести сошку от ствола так чтобы ее ноги заняли фиксированное положение; установить пулемет на сошку дульной частью ствола влево. После сборки поставить пулемет левой рукой в вертикальное положение; правой рукой, несколько сводя ноги сошки, прижать их к стволу и закрепить пружинной застёжкой.

?1. Расскажите о назначении боевых свойствах и принципе действия автомата Калашникова. 2. Назовите основные части автомата. 3. Расскажите о назначении и устройстве частей и механизмов автомата. 4. В чем особенности устройства ручного пулемета Калашникова? 5. Произведите неполную разборку и сборку автомата.

§ 2. РАБОТА ЧАСТЕЙ И МЕХАНИЗМОВ АВТОМАТА

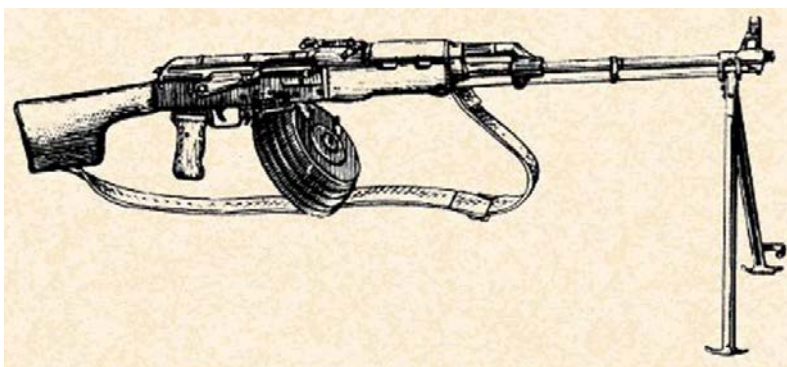
Положение частей и механизмов до заряжания

Для умелого использования автомата в бою, быстрого устранения задержек и неисправностей, возникших при стрельбе, необходимо хорошо знать работу его частей и механизмов. Затворная рама с газовым поршнем и затвором под действием возвратного механизма находятся в крайнем переднем положении, газовый поршень — в патрубке газовой камеры; канал ствола закрыт затвором. Затвор повернут вокруг продольной оси вправо, его боевые выступы находятся в вырезах ствольной коробки — затвор заперт. Возвратная пружина имеет наименьшее сжатие. Рычаг автоспуска под действием выступа затворной рамы повернут вперед и вниз. Курок спущен и упирается в затвор. Ударник под действием курка подан вперед. Боевая пружина находится в наименьшем сжатии: своей петлей она прижимает курок к затвору, а изогнутыми концами — прямоугольные выступы спускового крючка к дну ствольной коробки, при этом хвост спускового крючка находится в переднем положении (рис. 51). Замедлитель курка под действием своей пружины передним выступом прижат к дну ствольной коробки.



Рис. 51. Положение частей ударно-спускового механизма до заряжания

при включенном предохранителе и спущенном курке:

1 — спусковой крючок; 2 — сек тор переводчика; 3 — шептало одиночного огня; 4 — замедлитель курка; 5 — фигурный выступ спускового крючка; 6 — боевая пружина; 7 — курок; 8 — рычаг автоспуска; 9 — затворная рама; 10 — шептало автоспуска

Переводчик находится в крайнем верхнем положении и закрывает ступенчатый вырез в крышке ствольной коробки (переводчик поставлен на предохранитель); сектор переводчика вошел в вырез шептала одиночного огня и находится над правым прямоугольным выступом спускового крючка (запирает спусковой крючок).

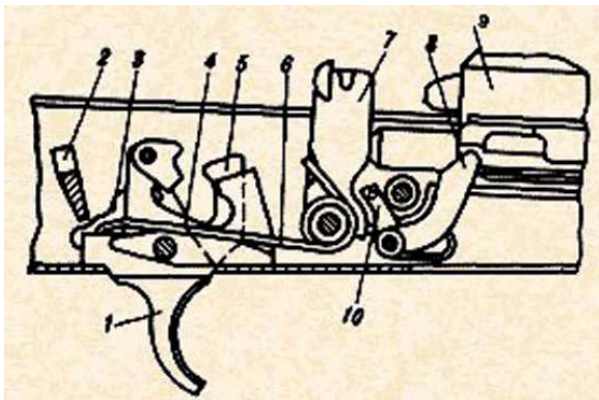
Работа частей и механизмов при зарядании

Для зарядания автомата присоединить к нему снаряженный магазин, поставить переводчик на автоматический огонь (АВ), отвести затворную раму назад до отказа и отпустить ее — автомат заряжен. При присоединении магазина верхний патрон упирается снизу в затворную раму. При постановке переводчика на автоматический огонь ступенчатый вырез в крышке ствольной коробки для рукоятки затворной рамы освобождается, сектор переводчика остается в вырезе шептала одиночного огня, но не препятствует повороту спускового крючка. При отведении затворной рамы назад, на длину свободного хода, она, действуя передним скосом фигурного выреза на ведущий выступ затвора, поворачивает затвор влево, боевые выступы затвора выходят из вырезов ствольной коробки — происходит отпирание затвора. Выступ затворной рамы освобождает рычаг автоспуска, и шептало автоспуска под действием пружины прижимается к передней плоскости курка. При дальнейшем отведении затворной рамы вместе с ней отходит назад затвор, открывая канал ствола. Возвратная пружина сжимается. Курок под действием затворной рамы поворачивается на оси, боевая пружина закручивается боевой взвод курка последовательно заскакивает за фигурный выступ спускового крючка, под защелку замедлителя курка, и курок становится на шептало автоспуска. Рычаг автоспуска при этом поднимается вверх и становится на пути движения выступа затворной рамы. Как только нижняя плоскость затворной рамы пройдет окно для магазина, патроны под действием пружины магазина поднимутся вверх до упора верхним патроном в загиб стенки магазина. При отпуске затворной рамы она вместе с затвором под действием возвратного механизма подается вперед. Затвор выталкивает из магазина верхний патрон, досылает его в патронник и закрывает канал ствола. При подходе затвора к казенному срезу ствола зацеп выбрасывателя заскакивает в кольцевую проточку гильзы. Затвор под действием скоса левого выреза ствольной коробки на скос левого боевого выступа затвора, а затем под действием фигурного выреза затворной рамы на ведущий выступ затвора поворачивается вокруг продольной оси вправо. Боевые выступы затвора заходят за боевые упоры ствольной коробки затвор запирается. Затворная рама, продолжая движение в крайнее переднее положение, своим выступом поворачивает рычаг автоспуска вперед и вниз, выводя шептало автоспуска из-под взвода автоспуска курка; курок под действием боевой пружины поворачивается, выходит из-под защелки замедлителя и становится на боевой взвод (рис. 52). При постановке автомата на предохранитель переводчик закрывает ступенчатый вырез крышки ствольной коробки и становится на пути движения рукоятки затворной рамы назад.



Рис. 52. Положение частей ударно-спускового механизма перед выстрелом:

1 — спусковой крючок; 2 — сектор переводчика; 3 — замедлитель курка;
4 — курок; 5 — шептало авто спуска; 6 — затворная рама.

Сектор переводчика поворачивается вперед и становится над правым прямоугольным выступом спускового крючка (запирает спусковой крючок).

Работа частей и механизмов при автоматической стрельбе

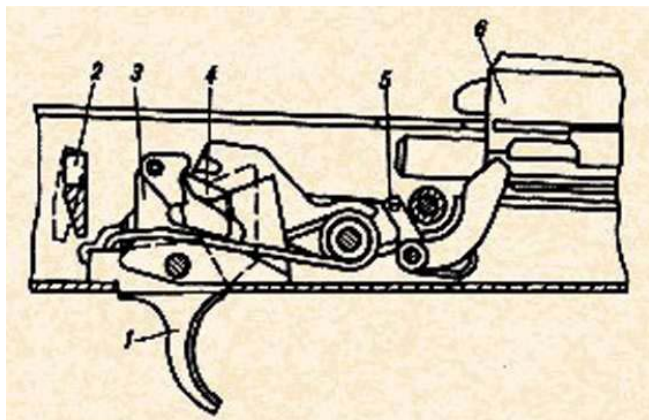
Для производства автоматической стрельбы поставить переводчик на автоматический огонь, если он не был поставлен при зарядании и нажать на спусковой крючок. При постановке переводчика на автоматический огонь сектор переводчика освобождает прямоугольный выступ спускового крючка (отпирает спусковой крючок) и остается в вырезе шептала одиночного огня. Спусковой крючок получает возможность поворачиваться вокруг своей оси. Шептало одиночного огня от поворота вместе со спусковым крючком удерживается сектором переводчика.

При нажатии на спусковой крючок его фигурный выступ выходит из зацепления с боевым взводом курка. Курок под действием боевой пружины поворачивается на своей оси и энергично наносит удар по ударнику. Ударник бойком разбивает капсюль патрона. Ударный состав капсюля патрона воспламеняется, пламя через затравочные отверстия в дне гильзы проникает к пороховому заряду и воспламеняет его. Происходит выстрел.

Пуля под действием пороховых газов движется по каналу ствола, и, как только она минует газоотводное отверстие, часть газов устремляется через это отверстие в газовую камеру. Газы давят на газовый поршень и отбрасывают затворную раму назад. Отходя назад, затворная рама (как и при отведении ее назад за рукоятку) передним скосом фигурного выреза поворачивает затвор вокруг продольной оси и выводит его боевые выступы из-за боевых упоров ствольной коробки — происходит отпирание затвора и отбывание канала ствола. Выступ затворной рамы освобождает рычаг автоспуска, под действием пружины он несколько поднимается кверху, а шептало автоспуска прижимается к передней плоскости курка. К этому времени пуля вылетит из канала ствола. Часть пороховых газов, следующих за пулей, попадает в компенсационную камеру выступа компенсатора, в результате чего создается избыточное давление на выступ и дульная часть автомата отклоняется влево вниз, уменьшая рассеивание пуль при стрельбе автоматическим огнем из неустойчивых положений. Затворная рама с затвором по инерции продолжает движение назад. Гильза, удерживаемая зацепом выбрасывателя, наталкивается на отражательный выступ ствольной коробки и выбрасывается наружу. В дальнейшем работа частей и механизмов, за исключением работы курка и замедлителя, происходит так же, как и при зарядании. При возвращении затворной рамы с затвором в переднее положение курок удерживается только на шептале автоспуска. После того как затвор дошел верхний патрон из магазина в патронник и произойдет закрывание канала ствола и запирающие затвора, затворная рама, продолжая движение вперед, выводит шептало автоспуска из-под взвода автоспуска курка. Курок под действием боевой пружины поворачивается и ударяет по защелке замедлителя курка; замедлитель поворачивается назад, подставляя под удар курка передний выступ. Вследствие этих ударов по замедлителю движение курка вперед несколько замедляется, что позволяет стволу после удара по нему затворной рамы с затвором принять положение, близкое к первоначальному, и этим улучшить кучность боя. После удара по переднему выступу замедлителя курок наносит удар по ударнику. Происходит выстрел. Работа частей и механизмов автомата повторяется. Автоматическая стрельба будет продолжаться до тех пор, пока нажат спусковой крючок и в магазине имеются патроны.

Для прекращения стрельбы опустить спусковой крючок. При этом спусковой крючок под действием боевой пружины повернется и его фигурный выступ встанет на пути движения боевого взвода курка. Курок останавливается на боевом взводе. Стрельба прекращается, но автомат остается заряженным, готовым к производству дальнейшей автоматической стрельбы.

Работа частей и механизмов при стрельбе одиночными выстрелами

Для производства одиночного выстрела необходимо поставить переводчик на одиночный огонь (ОД) и нажать на спусковой крючок. При постановке переводчика из положения на предохранитель в положение на одиночный огонь сектор переводчика освобождает прямоугольный выступ спускового крючка (отпирает спусковой крючок), полностью выходит из выреза шептала одиночного огня и при стрельбе в работе ударно-спускового механизма участия не принимает. При нажатии на спусковой крючок его фигурный выступ выходит из зацепления с боевым взводом курка. Курок под действием боевой пружины поворачивается на своей оси и энергично наносит удар по ударнику — происходит выстрел. После первого выстрела части и механизмы совершат ту же работу, что и при автоматической стрельбе, но следующего выстрела не произойдет, так как вместе со спусковым крючком повернулось вперед шептало одиночного огня и его зацеп встал на пути движения боевого взвода курка. Боевой взвод курка заскакивает за шептало одиночного огня, и курок останавливается в заднем положении (рис. 53).



Рис. 53. Положение частей ударно-спускового механизма после выстрела, при переводчике, установленном на одиночный огонь:

1 — спусковой крючок; 2 — замедлитель курка; 3 — шептало одиночного огня; 4 — курок; 5 — шептало автоспуска; 6 — затворная рама.

Для производства следующего выстрела необходимо отпустить спусковой крючок и снова нажать на него. Когда спусковой крючок будет отпущен, под действием боевой пружины он повернется вместе с шепталом одиночного огня, шептало одиночного огня выйдет из зацепления с боевым взводом курка и освободит курок. Курок под действием боевой пружины поворачивается, ударяет сначала по защелке замедлителя, а затем по переднему его выступу и становится на боевой взвод. При нажатии на спусковой крючок его фигурный выступ выходит из зацепления с боевым взводом курка и работа частей и механизмов повторяется. Происходит очередной выстрел.

? 1. Расскажите о положении частей и механизмов автомата до заряжания. 2. Расскажите о работе частей и механизмов автомата при заряжании. 3. Расскажите о работе частей и механизмов автомата при автоматической стрельбе. 4. Расскажите о работе частей и механизмов автомата при стрельбе одиночными выстрелами.

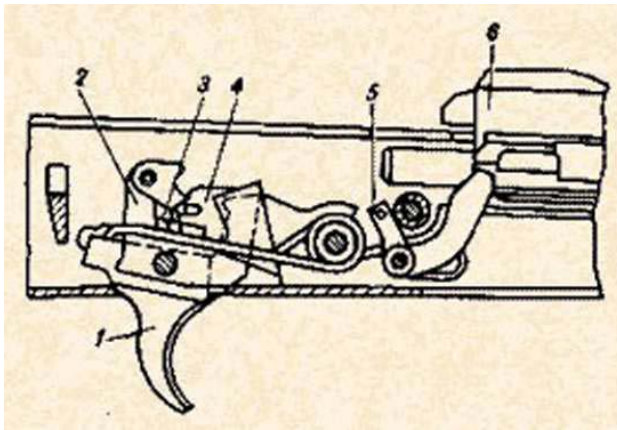
§ 3. ЧИСТКА, СМАЗКА И ХРАНЕНИЕ АВТОМАТА

Автомат необходимо всегда содержать в чистоте, в полной исправности и постоянной готовности к боевому применению. Это достигается своевременной умелой чисткой и смазкой, а также правильным хранением и сбережением автомата в любых условиях. При чистке автомата используется принадлежность автомата (рис. 54) и деревянные палочки (рис. 55).



Рис. 54. Принадлежность автомата:

1 — шомпол; 2 — отвертка; 3 — выколотка; 4 — шпилька; 5 — пенал; 6 — масленка; 7 — крышка пенала; 8 — ершик; 9 — протирка.

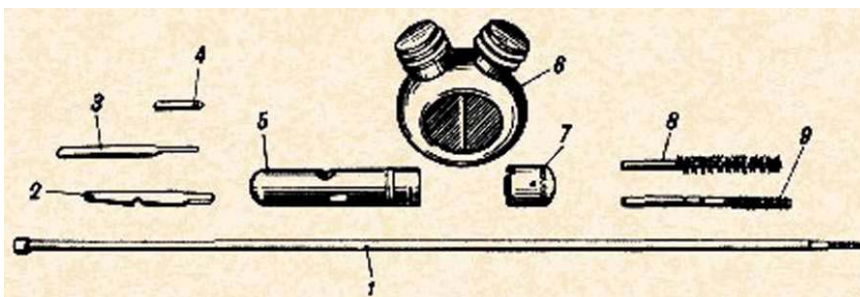

Рис. 55. Деревянные палочки:

1 и 2 — для чистки пазов и щелей; 3 и 4 — для чистки патронника, газового патрубка, газовой трубки; 5 и 6 — для чистки углублений и отверстий.

Принадлежность автомата

Принадлежность автомата предназначена для чистки и смазки, а также для разборки и сборки автомата. К ней относятся: шомпол, протирка, ершик отвертки, выколотка, шпилька, пенал и масленка.

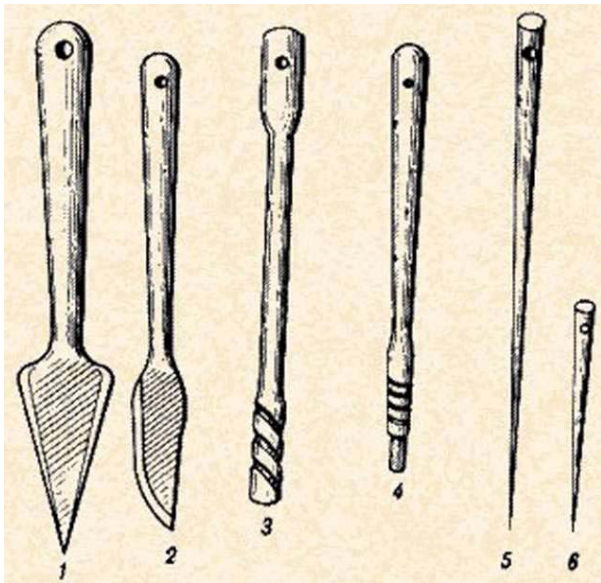
Шомпол применяется для чистки и смазки канала ствола, каналов и полостей других частей автомата. Он имеет головку с отверстием для выколотки, нарезку для навинчивания протирки или ершика.

Протирка применяется для чистки и смазки канала ствола, а также каналов и полостей других частей автомата.

Ершик используется для чистки канала ствола раствором для чистки ствола (РЧС).

Отвертка, выколотка и шпилька применяются при разборке и сборке автомата. Вырез на конце отвертки предназначен для ввинчивания и вывинчивания мушки, а боковой вырез — для закрепления протирки на шомполе. Для удобства пользования отверткой она вставляется в боковые отверстия пенала. При чистке канала ствола отвертка вкладывается в пенал поверх головки шомпола. Шпилька применяется при сборке ударно-спускового механизма. Она удерживает шептало одиночного огня и замедлитель курка с пружиной на спусковом крючке.

Пенал с крышкой служит для хранения протирки, ершика, отвертки, выколотки и шпильки. Пенал применяется как шомпольная муфта при чистке и смажке канала ствола, как рукоятка для отвертки при ввинчивании и вывинчивании мушки и для поворота замыкателя газовой трубки. Пенал имеет сквозные отверстия, в которые вставляется шомпол при чистке автомата, овальные отверстия для отвертки и прямоугольное отверстие для поворота замыкателя газовой трубки при разборке и сборке автомата. Крышка используется как дульная накладка при чистке канала ствола. Она имеет отверстие для направления движения шомпола, внутренние выступы и вырезы для крепления на компенсаторе или на муфте ствола. Боковые отверстия на крышке пенала предназначены для выколотки, применяемой для снятия крышки пенала со ствола.

Масленка служит для хранения смазки; переносится в кармане сумки для магазинов.

Чистка и смазка автомата

Чистка и смазка оружия производятся под непосредственным руководством командира отделения, а в учебном заведении — военного руководителя.

Чистка автомата производится: при подготовке к стрельбе; после стрельбы; после занятий в поле; в боевой обстановке и на длительных учениях ежедневно в период затишья боя и во время перерывов учений. Если автомат не применялся, то чистку его производят не реже одного раза в неделю. Для чистки и смазки частей и механизмов автомата применяются жидкая ружейная смазка, ружейная смазка, раствор РЧС, ветошь или бумага КВ-22 и пакля (только для чистки канала ствола). Чистку автомата производят в специально отведенных местах, на оборудованных для этой цели столах, а в полевых условиях — на чистых подстилках, досках, фанере и т. п. в следующем порядке: подготовить материалы для чистки и смазки и принадлежность, разобрать автомат, прочистить канал ствола, вычистить остальные части и механизмы автомата. Для чистки канала ствола необходимо положить автомат в вырезы стола или на обычный стол. Собрать принадлежность

(рис. 56). Сложить паклю в виде цифры 8, перекрестием «восьмерки» наложить ее на конец протирки (рис. 57) и уложить волокна пакли вдоль стержня протирки так чтобы концы их были короче стержня протирки. Пропитать паклю жидкой ружейной смазкой, ввести шомпол с протиркой и паклей в канал ствола и застопорить крышку пенала на дульном срезе ствола.

Удерживая автомат левой рукой, плавно продвинуть правой рукой шомпол по всей длине канала ствола несколько раз. Вынуть шомпол, сменить паклю, пропитать ее жидкой ружейной смазкой и в том же порядке снова прочистить канал ствола. Так проделать несколько раз. После этого тщательно обтереть шомпол и протереть канал ствола чистой сухой паклей, а затем чистой ветошью. Осмотреть ветошь. Если на ней будут заметны следы нагара (чернота), ржавчина или загрязнения, продолжать чистку канала ствола до тех пор, пока ветошь, извлеченная из канала ствола, не будет чистой. Тщательно осмотреть канал ствола на свет с дульной части и со стороны патронника, медленно поворачивая ствол в руках. При этом особое внимание обращать на углы нарезов, проверять, не осталось ли в них нагара. Таким же способом вычистить патронник со стороны ствольной коробки. Газовую камеру, газовую трубку и компенсатор промыть жидкой ружейной смазкой или раствором РЧС, прочистить паклей (ветошью) с помощью шомпола или деревянной палочки, затем насухо протереть. Ствольную коробку, затворную раму, затвор, газовый поршень чистить ветошью, пропитанной жидкой ружейной смазкой или раствором РЧС, после чего насухо протереть. Остальные металлические части насухо протереть ветошью. При сильном загрязнении молено прочистить их, жидкой ружейной смазкой, затем насухо протереть. Деревянные части автомата обтереть сухой ветошью. Об окончании чистки автомата обучаемый докладывает военному руководителю (инструктору) и с его разрешения производит смазку и сборку автомата. После чистки автомат смазывают, чтобы не допустить воздействия влаги на металл. **Смазку автомата** производят следующим образом: канал ствола, патронник и компенсатор смазывают протиркой с наложенной на нее ветошью, пропитанной, смазкой; все остальные металлические части автомата с помощью промасленной ветоши покрывают тонким слоем смазки. При этом надо иметь в виду, что излишняя смазка способствует загрязнению частей и может вызвать задержки при стрельбе. Деревянные части не смазывают. По окончании смазки автомат собирают, проверяют работу его частей и механизмов, а затем показывают его командиру отделения (военному руководителю, инструктору).



Рис. 56.
Принадлежность
автомата,
подготовленная
для чистки:
1 — пенал; 2 —
отвертка; 3 —
головка шомпола;
4 — шомпол; 5 —
крышка пенала; 6
— протирка.



Рис. 57. Накладывание пакли на протирку

Хранение и бережение автомата

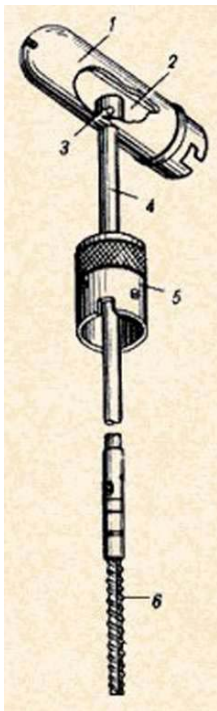
Ответственность за хранение и бережение оружия несет командир подразделения, в учебном заведении — директор учебного заведения и военный руководитель. С автоматом необходимо обращаться бережно — предохранять его от ударов, а также от попадания в ствол посторонних предметов (ветоши, песка и грязи), что при стрельбе приводит к раздутию или разрыву ствола. Не производить излишних спусков курка во избежание преждевременного износа частей и механизмов автомата. Автомат хранится в пирамиде разряженным, при этом магазин отделен, штык-нож снят, курок спущен, рычаг переводчика находится в верхнем положении, хомутик прицела установлен на деление «П». В особом отделении пирамиды хранятся магазины, сумки для магазинов, штыки-ножи в ножнах и масленки. Сумки для магазинов и ремни должны храниться чистыми и сухими. При движении на занятия и в походе автомат переносится с присоединенным магазином. Остальные магазины находятся в сумке. Ремень подгоняется так, чтобы автомат не ударялся о твердые предметы снаряжения. Во время перерывов между занятиями, а также на привалах автомат находится в руках или на ремне.

? 1. Каково назначение принадлежности автомата и из каких частей она состоит? 2. Когда производится чистка и смазка автомата и в какой последовательности? 3. Изготовьте комплект палочек для чистки автомата. 4. Расскажите о хранении и бережении автомата. 5. Подготовьте принадлежность к чистке автомата и покажите порядок чистки и смазки ствола, газовой камеры, затворной рамы с газовым поршнем и ударно-спускового механизма.

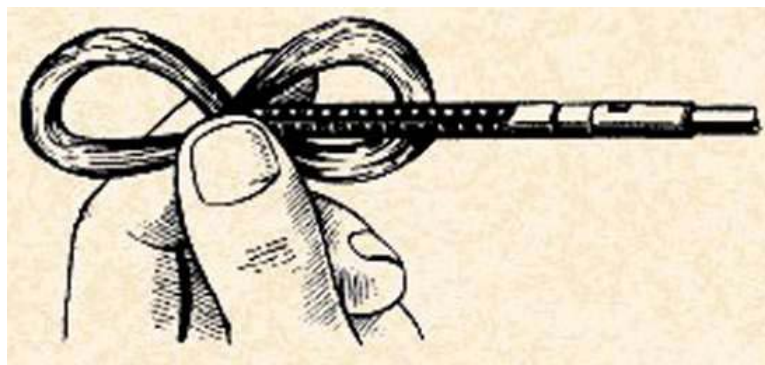
§ 4. ОСМОТР И ПОДГОТОВКА АВТОМАТА К СТРЕЛЬБЕ. ВОЗМОЖНЫЕ ЗАДЕРЖКИ ПРИ СТРЕЛЬБЕ И СПОСОБЫ ИХ УСТРАНЕНИЯ

Осмотр автомата

Осмотр автомата производится для проверки исправности, чистоты, качества смазки и подготовки его к стрельбе. Автомат осматривается: ежедневно; перед выходом на занятия; перед заступлением в наряд, боевой обстановке — периодически в течение дня и перед выполнением боевой задачи; во время чистки.

При ежедневном осмотре проверяется: наличие всех частей автомата; нет ли на наружных частях ржавчины, грязи, а так же вмятин, царапин, забоин и других повреждений, которые могут вызвать нарушение нормальной работы механизмов; нет ли на деревянных частях трещин, отколов и побитостей, наделено ли крепление шомпола. Кроме того, проверяется: состояние смазки на частях автомата, видимых без разборки; наличие ремня, принадлежности, магазинов, сумки для них; наличие и исправность штыка-ножа.

Перед выходом на занятия, заступлением в наряд и при чистке проверяется то же, что и при ежедневном осмотре; кроме того, нужно проверить исправность прицела и мушки; осмотреть канал ствола и убедиться, что в него ничего не попало; проверить работу частей и механизмов.

Подготовка автомата и патронов к стрельбе

Подготовка автомата к стрельбе производится для обеспечения безотказной работы его стрельбы. Для подготовки автомата необходимо: произвести чистку, осмотреть автомат в разобранном виде и смазать его; осмотреть автомат в собранном виде; осмотреть магазины. Непосредственно перед стрельбой протереть насухо канал ствола (нарезную часть и патронник). Если автомат продолжительное время находился на морозе, то перед его заряданием необходимо несколько раз вручную энергично оттянуть назад и продвинуть вперед затворную раму при отсоединенном магазине. Подготовка боевых патронов производится перед стрельбой. При этом проверяется, нет ли на гильзах ржавчины и помятостей, не шатается ли пуля в дульце гильзы; нет ли на капсюле зеленого налета и не выступает ли капсюль выше поверхности дна гильзы; нет ли среди боевых патронов учебных. Если патроны запылились или загрязнились, покрылись небольшим зеленым налетом или ржавчиной, их необходимо обтереть сухой чистой ветошью. Обтирать патроны промасленной ветошью, а также снаряжать патронами магазины, обильно смазанные внутри, запрещается, так как это может привести к задержкам при стрельбе в результате повышенного загрязнения, а также при низких температурах. Патроны на стрельбище и в тире должны храниться в сухом месте и по возможности прикрытыми от солнечных лучей.

Возможные задержки при стрельбе из автомата и способы их устранения

Простота устройства автомата обеспечивает высокую надежность и безотказность его работы. Однако в результате загрязнения механизмов, износа частей и небрежного обращения с автоматом, а также при неисправности патронов могут возникнуть задержки при стрельбе, что повлияет на выполнение задачи. Возникшую при стрельбе задержку необходимо прежде всего попытаться устранить перезаряданием. Для этого надо быстро отвести затворную раму за рукоятку назад до отказа, отпустить ее и продолжать

стрельбу. Если задержка повторилась, необходимо выяснить ее причину и устранить одним из способов, приведенных в табл. 6.

Таблица 6

Задержка и ее характеристика	Причина задержки	Способ устранения задержки
Неподача патрона. Затвор в переднем положении, но выстрела не произошло - в патроннике нет патрона	Загрязнение или неисправность магазина Неисправность защелки магазина	Перезарядить автомат и продолжать стрельбу. Заменить магазин Отправить автомат в ремонтную мастерскую
Утыкание патрона. Патрон пулей уткнулся в казенный срез ствола, подвижные части остановились в среднем положении	Погнутость загибов боковых стенок магазина	Удерживая рукоятку затворной рамы, удалить уткнувшийся патрон и продолжать стрельбу. При повторении задержки заменить магазин
Осечка. Затвор в переднем положении, патрон в патроннике, курок спущен, но выстрела не произошло	Неисправность патрона Неисправность ударника или ударно-спускового механизма; загрязнение или застывание смазки	Перезарядить автомат и продолжать стрельбу При повторении задержки осмотреть и прочистить ударник и ударно-спусковой механизм; при их поломке или износе автомат отправить в ремонтную мастерскую
Неизвлечение гильзы. Гильза в патроннике, очередной патрон уткнулся в нее пулей, подвижные части остановились в среднем положении	Грязный патрон или загрязнение патронника Загрязнение или неисправность выбрасывателя (ослабление его пружины)	Отвести рукоятку затворной рамы назад и, удерживая ее в заднем положении, отделить магазин и извлечь уткнувшийся патрон. Извлечь затвором или шомполом гильзу из патронника, продолжать стрельбу. При повторении задержки прочистить патронник и патроны Осмотреть и очистить от грязи выбрасыватель и продолжать стрельбу. При неисправности выбрасывателя автомат отправить в ремонтную мастерскую
Прихват или неотражение, гильзы. Гильза не выброшена из ствольной коробки, а осталась в ней впереди затвора или дослана затвором обратно в патронник	Загрязнение трущихся частей, газовых путей или патронника Загрязнение или неисправность выбрасывателя	Отвести рукоятку затворной рамы назад, выбросить гильзу и продолжать стрельбу. При повторении задержки прочистить газовые пути, трущиеся части и патронник; трущиеся части смазать. При неисправности выбрасывателя автомат отправить в ремонтную мастерскую

Меры безопасности при обращении с автоматом и патронами

При обращении с автоматом необходимо строго соблюдать меры безопасности. Перед началом занятий следует проверить, не заряжен ли автомат. При осмотре автомата, снаряжении и разряжении магазина проявлять осторожность, соблюдать последовательность действий. Перед спуском курка автомату придается угол возвышения. **Категорически запрещается** направлять автомат в людей независимо от того, заряжен он или нет; после занятий автомат ставится на предохранитель. При снаряжении магазина учебными патронами необходимо убедиться, нет ли среди них боевых. Не допускать ударов по капсюлю патрона. Запрещается использовать патроны с осечкой в учебных целях.

?1. Расскажите об осмотре автомата перед выходом на занятия и при заступлении в наряд. 2. Расскажите о порядке осмотра патронов перед стрельбой. 3. Какие бывают задержки при стрельбе из автомата, каковы причины их возникновения и способы устранения. 4. Какие меры безопасности необходимо соблюдать при обращении с автоматом и патронами.

§ 5. МАЛОКАЛИБЕРНАЯ ВИНТОВКА

Назначение, боевые свойства и общее устройство малокалиберной винтовки

Малокалиберная винтовка тульского оружейного завода ТОЗ-8 (рис. 58) предназначена для начального обучения стрельбе и тренировки стрелков. Боевые свойства винтовки: калибр - 5,6 мм; масса - 3,12 кг; начальная скорость пули - около 310 м/с; скорострельность - 10-12 выстр. мин; прицельная дальность - 250 м; наибольшая дальность полета пули - от 1 200 до 1 600 м; убойная сила пули сохраняется на дальности до 800 м. Основные части и механизмы малокалиберной винтовки: ствол, ствольная коробка с вкладышем и спусковым механизмом, тыльная крышка (колпачок), открытое прицельное приспособление (прицел и мушка), затвор, ложа.



Рис. 58. Малокалиберная винтовка ТОЗ-8:

1 - ложа; 2 - шейка ложи; 3 - тыльная крышка (колпачок); 4 - ствольная коробка с вкладышем и спусковым механизмом; 5 - окно для заряжания и выбрасывания стреляной гильзы; 6 - прицел; 7 - ствол; 8 - намушник; 9 - цевье ложи; 10 - верхняя антабка; 11 - рукоятка затвора; 12 - затвор; 13 - спусковой крючок; 14 - спусковая скоба; 15 - нижняя антабка; 16 - приклад.

Особенности смазки и чистки малокалиберной винтовки

Заряжание малокалиберной винтовки производится правой рукой. Открыв и отведя назад затвор, взять патрон за шляпку большим и указательным пальцами и ввести пулю в патронник; большим пальцем подтолкнуть патрон вперед, пока закраина гильзы не натолкнется на торец пенька ствола, и закрыть затвор. Чистка и смазка малокалиберной винтовки производятся в том же порядке, что и чистка и смазка автомата. Однако надо иметь в виду, что чистить и смазывать канал ствола малокалиберной винтовки с дульной части запрещается, так как шомпол стирает грани нарезов дульной части ствола, что отрицательно сказывается на кучности боя винтовки. Для чистки канала ствола нужно снять тыльную крышку и вынуть затвор из ствольной коробки; на вращающуюся часть протирки намотать мягкую ветошь или паклю длиной 4-5 см, пропитать ее жидкой ружейной смазкой и ввести шомпол в канал ствола со стороны патронника.

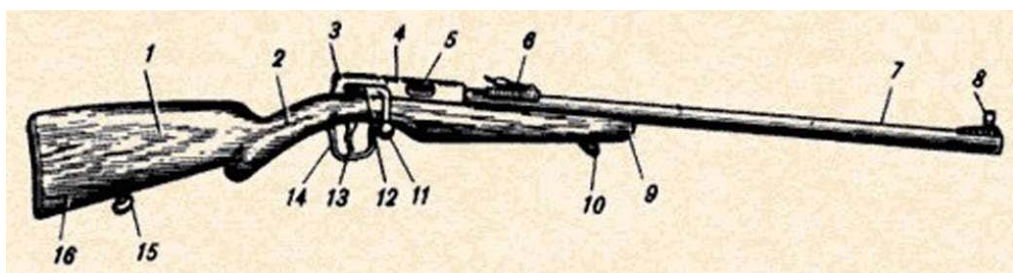
?1. Расскажите о назначении и боевых свойствах малокалиберной винтовки ТОЗ-8. 2. Назовите основные части и механизмы винтовки. 3. Покажите порядок заряжания винтовки 4. В чем особенности чистки и смазки винтовки?

§ 6. ОСНОВЫ И ПРАВИЛА СТРЕЛЬБЫ

Явление выстрела

Основы стрельбы включают теоретические положения, которые необходимы для понимания процессов, происходящих при стрельбе, и усвоения приемов и правил стрельбы. Правила стрельбы включают основные положения и рекомендации по подготовке и ведению стрельбы. Ими руководствуются при стрельбе по различным целям в любых условиях для надежного выполнения огневых задач с наименьшим расходом боеприпасов и времени. Выстрелом называется выбрасывание пули (снаряда) из канала ствола под действием выстрела пороховых газов, образующихся при сгорании порохового заряда. Он происходит в очень короткий промежуток времени (0,001-0,06 с). От удара бойка по капсюлю патрона возникает пламя, воспламеняющее пороховой заряд; при этом образуется большое количество сильно нагретых газов, которые, увеличиваясь в объеме, создают высокое давление, действующее во все стороны с одинаковой силой. Под давлением газов 250-500 кгс/см² (1 кгс/см² = 0,1 МПа) пуля сдвигается с места, врезается в нарезы и получает вращательное движение. Порох продолжает гореть, а следовательно, количество газов (объем и давление) в канале ствола увеличивается. Наибольшей величины (2800 кгс/см²) давление газов достигает, когда пуля пройдет 4-6 см пути. Затем вследствие быстрого увеличения скорости движения пули объем запульного пространства увеличивается быстрее притока новых газов и давление начинает падать. К моменту вылета пули из канала ствола оно составляет 300-900 кгс/см². Однако скорость движения пули в канале ствола возрастает, так как газы, хотя и в меньшей степени, продолжают на нее давить. Пуля продвигается по каналу ствола с непрерывно возрастающей скоростью и выбрасывается наружу по направлению оси канала ствола. Раскаленные газы, истекающие из канала ствола вслед за пулей, при встрече с воздухом образуют пламя и ударную волну, которая является источником звука при выстреле. Далее полет пули в воздухе продолжается по инерции и в значительной степени зависит от ее начальной скорости.

Начальная скорость пули

Начальной скоростью пули называется скорость, с которой пуля покидает канал ствола, - скорость движения пули у точки вылета. Начальная скорость пули - одна из важнейших характеристик боевых свойств оружия. Возрастание начальной скорости увеличивает дальность полета пули, ее пробивное и убойное действие, уменьшает влияние внешних условий на ее полет. Величина начальной скорости пули зависит от длины ствола, массы пули, массы порохового заряда и от других факторов. Чем длиннее ствол (до известных пределов), тем дольше действуют на пулю пороховые газы и тем больше ее начальная скорость.

Отдача оружия

Ввиду того, что давление газов в канале ствола действует во все стороны с одинаковой силой, при выстреле оно не только выталкивает пулю вперед, но и отталкивает оружие назад. Движение оружия (ствола) назад во время выстрела называется отдачей. Отдача стрелкового оружия ощущается в виде толчка в плечо, руку или в грунт. Действие отдачи оружия характеризуется величиной скорости и энергии, которой оно обладает при движении назад. Скорость отдачи оружия примерно во столько раз меньше начальной скорости, пули, во сколько раз пуля легче оружия. Энергия отдачи у автомата не превышает 2 кгс-м (19,6 Дж) и воспринимается стреляющими безболезненно. Сила давления пороховых газов (сила отдачи) и сила сопротивления отдаче (упор приклада, рукоятки, центр тяжести оружия и т.д.) расположены не на одной прямой и направлены в противоположные стороны. Они образуют пару сил, под действием которой дульная часть оружия отклоняется кверху (рис. 59), Отклонение тем больше, чем больше плечо этой пары сил. Кроме того, при выстреле ствол оружия совершает



Рис. 59. Подбрасывание дульной части ствола оружия вверх при выстреле в результате действия отдачи

ет колебательные движения вибрирует. В результате вибрации дульная часть ствола в момент вылета пули может также, отклониться от первоначального положения в любую сторону (вверх, вниз, вправо, влево). Величина этого отклонения увеличивается при неправильном использовании упора для стрельбы, загрязнении оружия и т. п. Влияние вибрации ствола, отдача оружия и другие причины приводят к образованию угла между направлением оси канала ствола до выстрела и ее направлением в момент вылета

пули из канала ствола: этот угол называется углом вылета. Угол вылета считается положительным, когда ось канала ствола в момент вылета пули выше ее положения до выстрела, и отрицательным, когда она ниже. Для обеспечения однообразия угла вылета и уменьшения влияния отдачи на результаты стрельбы необходимо точно соблюдать приемы стрельбы и правила ухода за оружием. В момент выстрела ствол автомата в зависимости

Образование траектории

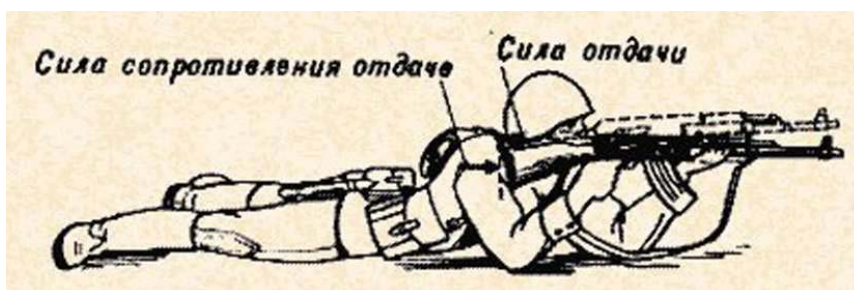
от угла возвышения занимает определенное положение. Полет пули в воздухе начинается по прямой линии, представляющей продолжение оси канала ствола в момент вылета пули. Эта линия называется линией бросания. При полете в воздухе на пулю действуют две силы: сила тяжести и сила сопротивления воздуха. Сила тяжести все больше и больше отклоняет пулю вниз от линии бросания, а сила сопротивления воздуха замедляет движение пули в воздухе, стремится опрокинуть ее головной частью назад. Под действием этих двух сил пуля продолжает полет по кривой, расположенной ниже линии бросания (рис. 60). Кривая линия, которую описывает центр тяжести пули при полете в воздухе, называется траекторией. Форма траектории зависит от величины угла возвышения и влияет на величину дальности прямого выстрела, прикрытие, поражаемое и мертвое пространство. С увеличением угла возвышения высота траектории и полная горизонтальная дальность полета пули увеличиваются, но это происходит до известного предела. За этим пределом высота траектории продолжает увеличиваться, а полная горизонтальная дальность уменьшаться.



Рис. 60. Траектория полета пули

Угол возвышения, при котором полная горизонтальная дальность полета пули становится наибольшей, называется углом наибольшей дальности. Величина угла наибольшей дальности для пуль различных видов оружия составляет около 35° . Траектории, получаемые при углах возвышения, меньших угла наибольшей дальности, называются настильными.

Пробивное и убийное действие пули

Пробивное действие пули - способность пули пробивать преграду (укрытие) определенной плотности и толщины. Пробивное действие пуль обр. 1943 г. приведено в табл. 7.

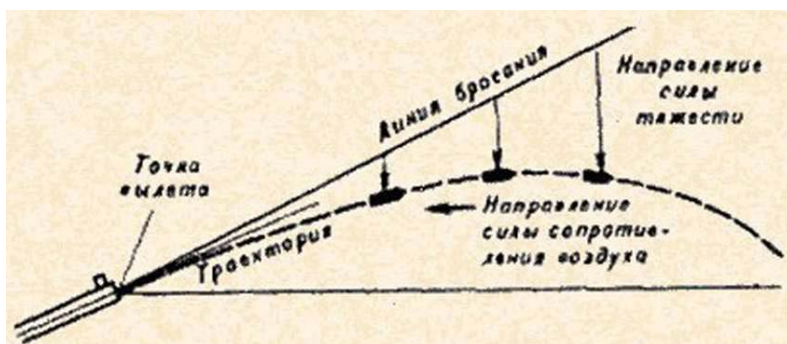
Таблица 7

Наименование преграды	Тип пули	Дальность стрельбы, м	Процент сквозных пробоин или глубина пробития
Броня толщиной 7 мм при угле встречи 90° Каска (стальной шлем)	Бронебойно-зажигательная	300	50 %
		200	90 %
	Со стальным сердечником	900	80-90 %
	Бронебойно-зажигательная	Свыше 1100	80-90 %
Бруствер из плотно утрамбованного снега	Все виды	500	70-80 см
Земляная преграда из свободно насыпанного песчаного грунта	То же	500	25-30 см
Сухие сосновые брусья 20x20 см, скрепленные в штабелях	Со стальным сердечником и бронебойно-зажигательная	500	25 см
		150	30-40 см
Кирпичная кладка	То же	100	12-15 см

Убойное действие пули - воздействие пули на живой организм, приводящее к выводу его из строя. При этом поглощение организмом кинетической энергии пули сопровождается разрушением его защитных тканей и жизненно важных органов. Для поражения жизненно важных органов человека без специальной защиты кинетическая энергия должна быть не менее 8 кгс-м (78,5 Дж). Пробивное и убойное действие пули зависит от ее массы, формы и скорости, которой будет обладать пуля в момент встречи с целью. Практически пуля сохраняет убойную силу до предельной дальности полета.

Прямой выстрел и его практическое значение

Прямой выстрелом называется выстрел, при котором траектория полета пули не поднимается над линией прицеливания выше цели на всем своем протяжении (рис. 61). Практическое значение его заключается в том, что в напряженные моменты боя стрельба может вестись без перестановки прицела, при этом точка прицеливания по высоте будет выбираться по нижнему обрезу цели.



Рис. 61. Прямой выстрел

Прикрытое поражаемое и мертвое пространство

Дальность прямого выстрела зависит от высоты цели и настильности траектории. Чем выше цель и настильнее траектория, тем больше дальность прямого выстрела и, следовательно, расстояние, на котором цель может быть поражена с одной установкой прицела. Это дает возможность ускорить поражение цели, предупредить противника в ответном выстреле.

Пространство за укрытием, не пробиваемым пулей, от его гребня до точки встречи называется **прикрытым пространством** (рис. 62). Прикрытое пространство тем больше, чем выше укрытие и настильнее траектория. Часть прикрытого пространства, на котором цель не может быть поражена при данной траектории, называется **мертвым (не поражаемым) пространством**. Оно тем больше, чем больше высота укрытия, меньше высота цели и настильнее траектория. Прикрытое и мертвое пространство необходимо умело использовать для защиты от огня противника. Часть прикрытого пространства, на которой цель может быть поражена, составляет **поражаемое пространство** - расстояние, на котором нисходящая ветвь траектории не превышает высоты цели. Поражаемое пространство зависит от высоты цели, настильности траектории и угла падения. Его практичес-

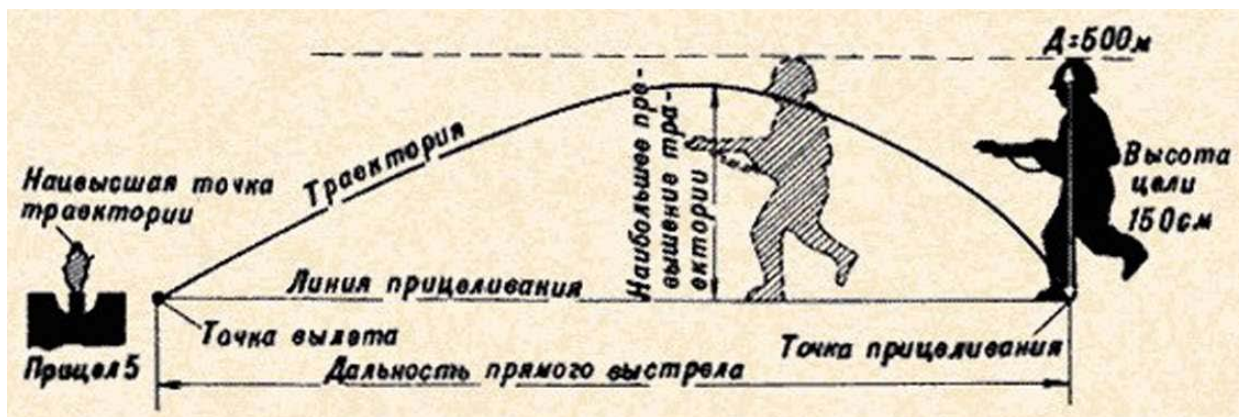

Рис. 62. Прикрытое, поражаемое и мертвое пространство

кое значение в том, что оно компенсирует ошибки, допускаемые при определении установки прицела, и позволяет округлять измеренную дальность до цели в большую сторону.

Способы определения дальности и применение формулы тысячной

Дальность до цели обычно определяется глазомерно (в любых условиях обстановки) и по ее угловой величине. Глазомерно дальность определяется: сравнением ее с известной дальностью до местного предмета (ориентира); по отрезку местности, хорошо запечатлевшемуся в зрительной памяти; по степени видимости и кажущейся величине цели.

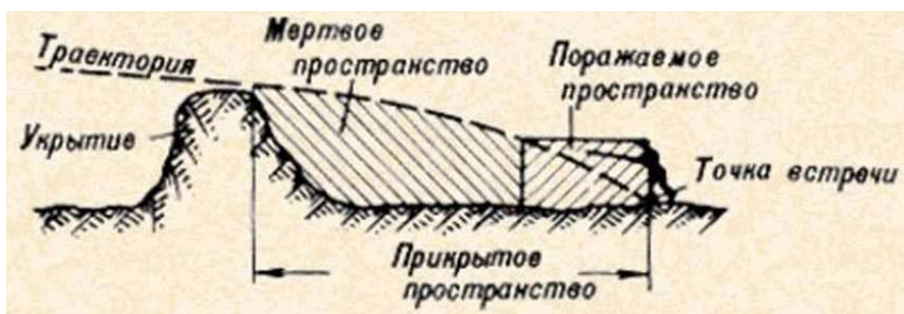

Рис. 63. Угломерные шкалы бинокля

Дальность до цели обычно определяется глазомерно (в любых условиях обстановки) и по ее угловой величине. Глазомерно дальность определяется: сравнением ее с известной дальностью до местного предмета (ориентира); по отрезку местности, хорошо запечатлевшемуся в зрительной памяти; по степени видимости и кажущейся величине цели. Дальность до цели по угловым величинам, если известен размер цели (высота, ширина или длина), можно определить

по формуле тысячной¹ $D = \frac{B \times 1000}{U}$ где D - дальность до цели в метрах; B - высота (ширина или длина) цели в метрах; U - угловая величина цели в тысячных.

Угловые величины целей измеряются в тысячных с помощью полевого бинокля или другого прибора наблюдения - по угломерным шкалам этих приборов (рис. 63). Величина одного большого деления шкалы соответствует 10 тысячным, малого - 5 тысячным (записывается 0-10, 0-05).

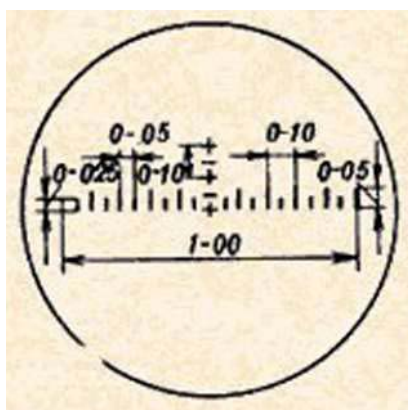
Например, угловая величина наблюдаемого в бинокль человека (средний рост которого 1,7 м) равна одному малому делению сетки бинокля

$$D = \frac{1,7 \times 1000}{5} = 340 \text{ м.}$$

(0-05). Следовательно, дальность до человека

¹ Тысячная - угловая величина, равная 1 1000 радиана или центральному углу, опирающемуся на дугу, равную 1 6000 части окружности.

Угловые величины цели можно определить также с помощью подручных предметов (линейки, карандаша, спичечной коробки) и с помощью пальцев руки. Для этого нужно знать значение этих предметов в тысячных:

1 мм линейки - 0-02;

карандаш круглый - 0-12;

спичечная коробка: по длине - 0-90; по ширине - 0-60; по высоте - 0-30;

пальцы руки: большой - 0-40; указательный - 0-30; мизинец - 0-20.

Например, если при определении угловой величины цели с помощью линейки расстояние между краями цели по ширине, высоте или длине будет 4 мм, то угловая величина цели равна $0-02 \times 4 = 0-08$.

Точность определения угловых величин цели с помощью подручных предметов зависит от точности выноса их на расстояние 50 см от глаз.

Элементы наводки

Наводка - это придание оси канала ствола автомата необходимого для стрельбы положения в пространстве. Она включает следующие элементы: взятие ровной мушки и совмещение ее с точкой прицеливания (рис. 64). Точка на цели, в которую наводится автомат, называется точкой прицеливания. Взятие ровной мушки - это правильное совмещение мушки с прорезью прицельной планки. Ее вершина должна быть видна в центре прорези прицельной планки на одном уровне с ее верхними краями.

Выбор прицела и точки прицеливания при стрельбе по неподвижным целям

Прицел и точка прицеливания выбираются с таким расчетом, чтобы при стрельбе траектория проходила посередине цели. При стрельбе из автомата на дальность до 300 м огонь следует вести, как правило, с прицелом 3 или «П», прицеливаясь в нижний край цели или в середину, если цель высокая (бегущие фигуры и т. п.). Например, при стрельбе из автомата по цели «грудная фигура» на дальности 100 м точку прицеливания удобно выбрать на нижнем обрезе цели и огонь вести с прицелом «П». При этом превышение траектории над линией прицеливания на этой дальности равно 25 см, что соответствует прохождению траектории через центр цели. При стрельбе на дальности, превышающие 300 м, прицел устанавливается соответственно расстоянию до цели, округленному до целых сотен метров. За точку прицеливания, как правило, принимается середина цели. Если условия обстановки не позволяют изменять установку прицела в зависимости от расстояния до цели, то в пределах дальности прямого выстрела огонь следует вести с прицелом, соответствующим дальности прямого выстрела, прицеливаясь в нижний край цели. Поправки на превышение местности над уровнем моря и на угол места цели вносятся в установку прицела только при стрельбе в горах на расстояние свыше 400 м.



Рис. 64. Правильное прицеливание и ошибки при прицеливании:
 а - взятие ровной мушки и совмещение ее с точкой прицеливания; б - правильное прицеливание;
 в - ошибки при прицеливании.

Боковой ветер оказывает значительное влияние на полет пули, отклоняя ее в сторону. Поправка на боковой ветер учитывается выносом точки прицеливания в метрах, фигурах цели или делениях целика (при стрельбе из пулемета). При этом отсчет выноса точки прицеливания производится от середины цели в ту сторону, откуда дует ветер (рис. 65).

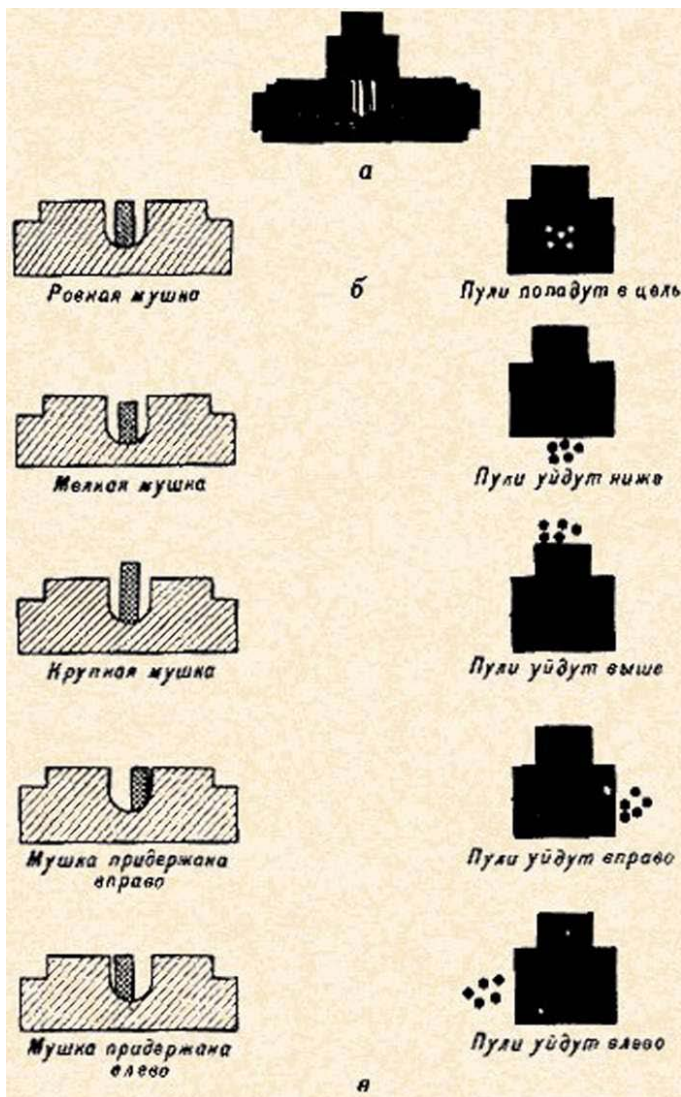

Рис. 65. Вынос точки прицеливания в фигурах цели

? 1. Расскажите о явлении выстрела. 2. Как образуется траектория полета пули? 3. Что такое наводка и какие элементы она включает? 4. Определите дальность до цели высотой 2,5 м, если она заключается в малом делении шкалы бинокля. 5. Определите угловую величину цели; ширина ее 3 м и дальность до нее 200 м.

§ 7. ВЕДЕНИЕ ОГНЯ ИЗ АВТОМАТА

Обучение ведению огня из автомата осуществляется в целях овладения приемами стрельбы из различных положений и различными способами.

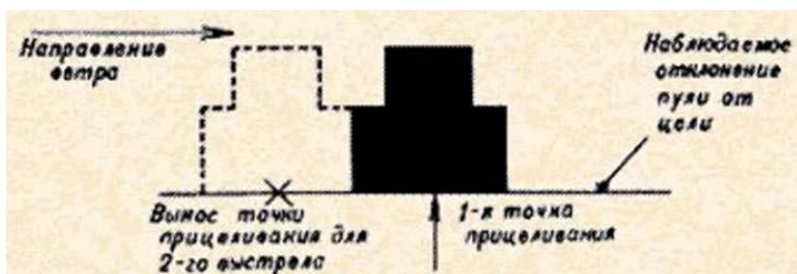
Меры безопасности на занятиях Безопасность на занятиях по изучению приемов и правил стрельбы и при проведении стрельб обеспечивается четкой их организацией, знанием и точным соблюдением порядка и правил, установленных в тире (на стрельбище, площадке), высокой дисциплинированностью всех обучаемых. На занятиях необходимо соблюдать меры безопасности, предусмотренные при изучении материальной части автомата и патронов. Кроме того, **запрещается** прицеливаться, направлять автомат и производить спуск курка в сторону людей.

При проведении стрельб запрещается: брать и заряжать автомат без команды (разрешения) руководителя стрельбы; производить стрельбу из неисправного автомата и при поднятом белом флаге, прицеливаться и направлять даже незаряженный автомат в стороны и в тыл, выносить заряженный автомат с огневого рубежа; оставлять где бы то ни было заряженный автомат или передавать его другим лицам без команды руководителя стрельбы; находиться на огневом рубеже посторонним от команды (сигнала) «Огонь» до команды (сигнала) «Отбой». Стрельба немедленно превращается при появлении в зоне огня людей и животных. Соблюдение мер безопасности исключает несчастные случаи при действиях с оружием на занятиях.

Снаряжение магазина патронами Для снаряжения магазина взять его в левую руку горловиной вверх и выпуклой стороной влево, а в правую руку - патроны пулями к мизинцу так, чтобы дно гильзы немного возвышалось над большим и указательным пальцами.

Удерживая магазин с небольшим наклоном влево, нажимом большого пальца (рис. 66) вкладывать патроны по одному под загибы боковых стенок дном гильзы к задней стенке магазина. Снаряженный магазин уложить в сумку.



Рис. 66. Снаряжение магазина патронами

Изготовка к стрельбе лежа Правильная изготовка к стрельбе обеспечивает устойчивость автомата, которая оказывает влияние на меткость стрельбы. удобное и естественное положение тела стреляющего создает наименьшее мышечное напряжение и является основным условием правильной изготовки к стрельбе. Наиболее удобное для стрельбы положение - лежа. При стрельбе лежа корпус и локти рук стреляющего твердо опираются о землю, чем достигается устойчивость автомата, которую можно увеличить, применив упор. В качестве упора обычно используются дерн, мешочки с опилками или песком. Изготовка к стрельбе включает принятие положения для стрельбы и зарядание автомата. Она принимается по команде «**Лежа - ЗАРЯЖАЙ**».

При принятии положения для стрельбы лежа надо подать правую руку по ремню несколько вверх и, снимая автомат с плеча, подхватить его левой рукой за спусковую скобу и ствольную коробку. Затем взять автомат правой рукой за ствольную накладку и цевье дульной частью вперед; одновременно с этим сделать полный шаг правой ногой вперед и немного вправо. Наклоняясь вперед, опуститься на левое колено и поставить левую руку на землю впереди себя, пальцами вправо; затем, опираясь последовательно на бедро левой ноги и предплечье левой руки, лечь на левый бок, быстро повернуться на живот и занять такое положение, чтобы корпус тела был расположен под углом 15-30° по отношению к линии прицеливания; слегка раскинуть ноги в стороны носками наружу; автомат при этом положить цевьем на ладонь левой руки, а правой рукой удерживать за пистолетную рукоятку (рис. 67). Такое положение стрелка обеспечивает правильную прикладку оружия, удобство при прицеливании и стрельбе. После принятия положения для стрельбы производится зарядание автомата (если он не был заряжен раньше).



Рис. 67. Принятие положения для стрельбы лежа:
а и б - последовательность действий

При зарядании автомата надо, удерживая автомат левой рукой за цевье, правой рукой вынуть магазин из сумки и ввести его в окно ствольной коробки так, чтобы защелка заскочила за опорный выступ магазина. Поставить переводчик на автоматический огонь, если автомат находился на предохранителе. Правой рукой за рукоятку энергично отвести затворную раму назад до отказа и резко отпустить ее. Если не предстоит немедленное открытие огня или не последовала команда «**Огонь**», поставить автомат на предохранитель и перенести правую руку на пистолетную рукоятку.

Производство стрельбы

Производство стрельбы включает: установку прицела и переводчика, прикладку, прицеливание, спуск курка и удержание автомата при стрельбе. Стрельба производится по команде, в которой указывается: кому стрелять, цель, прицел, вид огня, точка прицеливания. Например: «**Такому-то. по грудной фигуре, 3, одиночными, под цель - ОГОНЬ**».

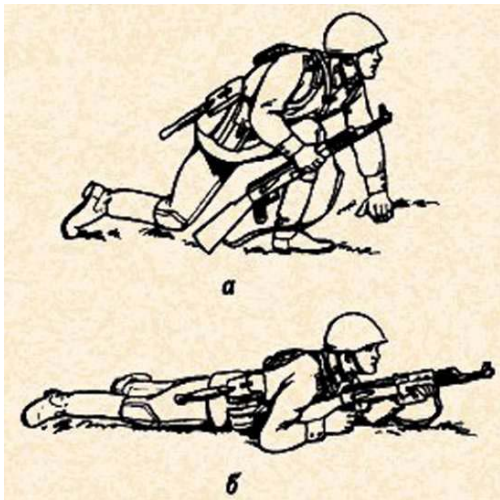
Для **установки прицела** приблизить автомат к себе, большим и указательным пальцами правой руки сжать защелку хомутика и передвинуть хомутик по прицельной планке до совмещения его переднего среза с нужным делением (риской). Если указан прицел «П», то проверить его установку. Для **установки переводчика** на требуемый вид огня, нажимая большим пальцем правой руки на выступ переводчика, повернуть переводчик вниз до первого щелчка - для ведения автоматического огня и до второго щелчка для ведения одиночного огня.

Для **прикладки автомата** надо, удерживая автомат левой рукой за цевье или за магазин (рис. 68), а правой рукой за пистолетную рукоятку и не теряя цели из виду, упереть приклад в плечо так, чтобы ощущать плотное прилегание к плечу всего затыльника. Указательный палец правой руки (первым суставом) наложить на спусковой крючок. При этом локти рук поставить на землю примерно на ширину плеч, голову немного наклонить вперед и, не напрягая шеи, правую щеку приложить к прикладу.



Рис. 68. Прикладка и удержание автомата при стрельбе лежа:
а - левой рукой за цевье; б - левой рукой за магазин

Затыльник приклада должен плотно прилегать к плечу серединой. При упоре приклада в плечо верхним (тупым) углом, то есть при низкой прикладке, пули при стрельбе, как правило, будут отклоняться вниз, а при упоре нижним (острым) углом, то есть при высокой прикладке, уйдут вверх. Для проверки правильности положения приклада надо после прикладки поднять правую руку в сторону на высоту плеча. Если приклад приложен к плечу неплотно или неправильно, то при подъеме руки он выскользнет вниз или вверх.

Прицеливание осуществляется одним глазом. Вопрос о выборе глаза для прицеливания решается путем определения так называемого ведущего глаза. Для этого в куске бумаги сделать круглое отверстие диаметром 2,5-3 см и, держа бумагу вертикально в вытянутой руке, а голову неподвижно, посмотреть обоими глазами через отверстие на мишень, укрепленную на светлом фоне. Затем, закрывая поочередно правый и левый глаз, следить за мишенью. Если при закрытии левого глаза мишень была видна, а при закрытии правого глаза она скрылась за бумагой, то у стрелка ведущим глазом является правый.

Для прицеливания надо ведущим глазом смотреть через прорезь прицела на мушку так, чтобы мушка пришлась посредине прорези, а вершина ее была наравне с верхними краями гривки прицельной планки, то есть взять ровную мушку. Задерживая дыхание на выдохе, перемещением локтей, а если нужно корпуса и ног, подвести ровную мушку к точке прицеливания, одновременно с этим нажимая на спусковой крючок первым суставом указательного пальца. При прицеливании нужно следить за тем, чтобы гривка прицельной планки занимала горизонтальное положение. При наклоне автомата вправо (влево) пули уйдут соответственно вправо (влево). Чтобы не снижать меткости стрельбы, не рекомендуется целиться подолгу. Если же открытие огня по каким-либо причинам задержалось, лучше прекратить прицеливание и дать глазу отдохнуть 5-10 секунд. Для **спуска курка** надо, прочно удерживая автомат левой рукой за цевье или магазин, а правой прижимая за пистолетную рукоятку к плечу, затаив дыхание, плавно нажимать на спусковой крючок до тех пор, пока курок незаметно для стреляющего не спустится с боевого взвода, то есть пока не произойдет выстрел. При спуске курка не следует придавать значения легким колебаниям ровной мушки у точки прицеливания. Стремление дожать спусковой крючок в момент наилучшего совмещения ровной мушки с точкой прицеливания, как правило, приводит к дерганью за спусковой крючок и к неточному выстрелу. Если при прицеливании и нажатии на спусковой крючок чувствуется, что больше нельзя дышать, надо, не ослабляя нажима пальца на спусковой крючок, возобновить дыхание и, вновь задержав его на выдохе, уточнить наводку и нажать на спусковой крючок. При ведении огня очередями прочно удерживать приклад автомата прижатым к плечу, не изменяя положения локтей и сохраняя ровно взятую в прорези прицела мушку под выбранной точкой прицеливания. После каждой очереди быстро восстанавливать правильность прицеливания и продолжать стрельбу. При стрельбе из положения лежа разрешается упирать автомат магазином в грунт.

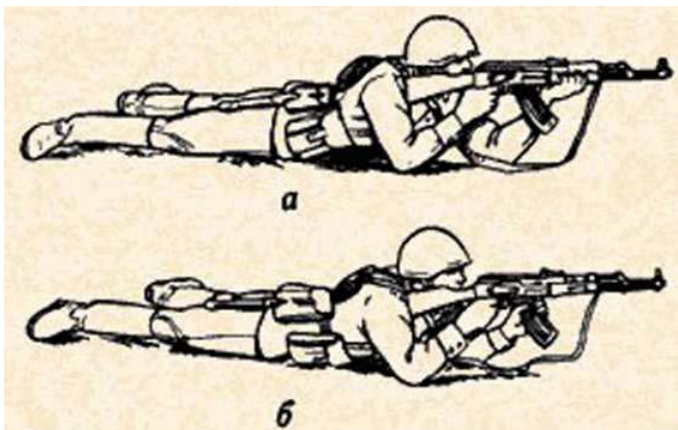
Прекращение стрельбы

В зависимости от обстановки прекращение стрельбы может быть временным и полным. Для временного превращения стрельбы подается команда «**Стой**» или «**Прекратить огонь**». По этим командам стреляющий превращает нажатие на спусковой крючок и ставит автомат на предохранитель. Для полного превращения стрельбы после команды «Стой», кроме того, подается команда «**Разряди**». По этой команде необходимо поставить автомат на предохранитель, установить прицел «П» (если был установлен другой прицел) и разрядить автомат. Для разряжения автомата отделить магазин, снять автомат с предохранителя, медленно отвести затворную раму назад, извлечь патрон из патронника и отпустить затворную раму, нажать на спусковой крючок, поставить автомат на предохранитель и положить его на землю, вынуть патроны из магазина. Для вынимания патронов взять магазин в левую руку горловиной вверх, опорным выступом к себе, правой рукой с помощью патрона сдвинуть патроны по одному от себя из магазина, затем присоединить магазин к автомату и собрать неизрасходованные патроны. Удерживая автомат правой рукой за цевье и ствольную накладку, приклад опустить на землю, а дульную часть положить на предплечье левой руки (рис.69).



Рис. 69. Положение стрелка после прекращения стрельбы

После разряжения, если необходимо, автомат осматривается по команде «**Оружие - К ОСМОТРУ**». По этой команде необходимо: в положении лежа - отделить магазин и положить его возле автомата

горловиной к себе, снять автомат с предохранителя, отвести затворную раму назад и повернуть автомат несколько влево; стоя с автоматом в положении «на ремень» - принять положение изготовления для стрельбы стоя, удерживая автомат левой рукой снизу за цевье, правой рукой отделить магазин и переложить его в левую руку подавателем кверху, выпуклой частью от себя, пальцами левой руки прижать магазин к цевью автомата, затем снять автомат с предохранителя, отвести затворную раму назад и повернуть автомат несколько влево (рис. 70). После осмотра командиром (военным руководителем, инструктором) патронника и магазина надо отпустить затворную раму вперед, спустить курок с боевого взвода и поставить автомат на предохранитель, затем присоединить магазин и взять автомат в положение «на ремень».

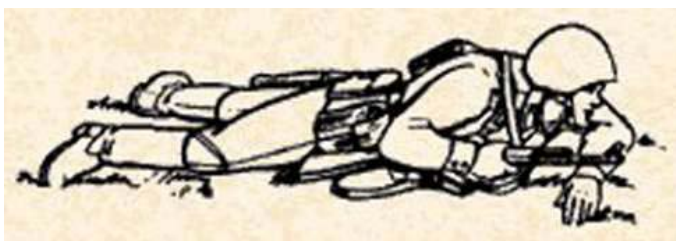

Рис. 70. Положение стрелка для осмотра оружия стоя

?1. Расскажите о мерах безопасности на занятиях и на стрельбище. 2. Покажите порядок снаряжения магазина автомата. 3. Выполните действия солдата при стрельбе из автомата по командам «Лежа - ЗАРЯЖАЙ» и «Оружие - к ОСМОТРУ».

§ 8. РУЧНЫЕ ОСКОЛОЧНЫЕ ГРАНАТЫ

Ручные гранаты на протяжении многих столетий состояли на вооружении русской армии. Они успешно применялись русскими воинами при отражении нашествий неприятеля на нашу землю. В современном бою ручные гранаты являются надежным средством поражения противника. На вооружении Советской Армии состоят ручные осколочные гранаты дистанционного действия РГД-5 и Ф-1 (рис.71).



Рис. 71. Общий вид ручных осколочных гранат:
а - граната РГД-5; б - граната Ф-1

Назначение и боевые свойства гранат

Ручные осколочные гранаты предназначены для поражения осколками живой силы противника. При взрыве граната образует большое количество разлетающихся осколков, обладающих энергией, достаточной для поражения живой силы. Ручные осколочные гранаты особенно эффективны в ближнем бою (при атаке, ведении боя населенных пунктах, лесу, горах, убежищах).

Таблица 8

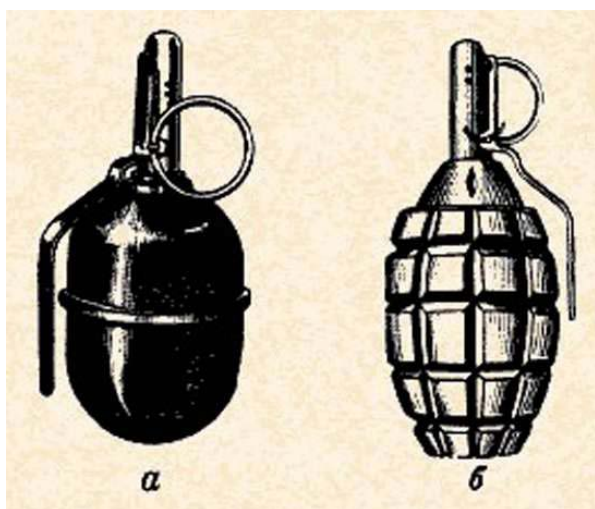
Характеристики	Гранаты	
	РГД-5	Ф-1*
Масса снаряженной гранаты, г	310	600
Радиус разлета убойных осколков, м	Около 25	200
Средняя дальность броска гранаты, м Запал гранаты	40-50 УЗРГМ	35-45 УЗРГМ
Время горения замедлителя запала, с	3,2-4,2	3,2-4,2

*Метается только из-за укрытий, из танка, БМП. БТР.

Устройство ручной осколочной гранаты РГД-5

В зависимости от дальности разлета осколков гранаты подразделяются на наступательные и оборонительные. Боевые свойства гранат приведены в табл. 8.

Ручная осколочная граната РГД-5 (рис. 72) предназначена для применения в основном в наступательном бою. Она состоит из корпуса, разрывного заряда и запала. **Корпус** служит для помещения разрывного заряда и трубки для запала. Он состоит из верхней и нижней частей и включает внешнюю оболочку и вкладыш, которые служат для образования осколков при взрыве гранаты.



Рис. 72. Устройство ручной осколочной гранаты РГД-5:
 1 - корпус; 2 - разрывной заряд; 3 - колпак; 4 - вкладыш колпака;
 5 - трубка для запала; 6 - манжета; 7 - запал; 8 - поддон;
 9 - вкладыш поддона

К верхней части корпуса с помощью манжеты присоединяется трубка для запала, служащая для присоединения запала к гранате и герметизации разрывного заряда в корпусе. Для предохранения трубки от загрязнения в нее ввинчивается пластмассовая пробка. **Разрывной заряд** заполняет корпус и служит для разрыва гранаты на осколки. **Запал** гранаты УЗРГМ (унифицированный запал ручной гранаты модернизированный) предназначен для взрыва разрывного заряда. Он состоит из ударного механизма и собственно запала (рис. 73). Запалы всегда находятся в боевом положении. Разбирать их и проверять работу ударного механизма категорически запрещается.

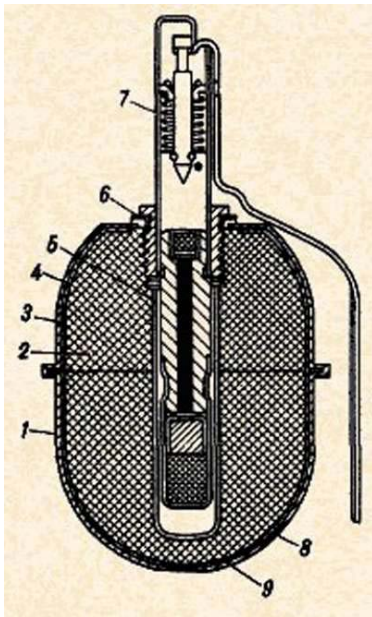

Рис. 73. Запал гранаты УЗРГМ:
 а - общий вид; б - разрез; 1 - собственно запал; 2 - ударный механизм; 3 - предохранительная чека;
 4 - трубка ударного механизма; 5 - боевая пружина; 6 - шайба ударника; 7 - соединительная втулка;
 8 - замедлитель; 9 - капсюль-детонатор; 10 - направляющая шайба; 11 - ударник; 12 - капсюль-
 воспламенитель; 13 - втулка замедлителя; 14 - спусковой рычаг

Ударный механизм служит для воспламенения капсюля-воспламенителя запала. Он состоит из трубки ударного механизма, соединительной втулки, направляющей шайбы, боевой пружины, ударника, шайбы ударника, спускового рычага и предохранительной чеки с кольцом. Трубка ударного механизма является основанием для сборки всех частей запала. Соединительная втулка соединяет запал с корпусом гранаты. Направляющая шайба является упором для верхнего конца боевой пружины и направляет движение ударника; она закреплена в верхней части трубки ударного механизма. Боевая пружина предназначена для сообщения ударнику энергии, необходимой для накола капсюля-воспламенителя; она надета на ударник и своим верхним концом опирается в направляющую шайбу, а нижним - в шайбу ударника. Ударник служит для накола и воспламенения капсюля-воспламенителя; он помещается внутри трубки ударного механизма. Шайба ударника надета на нижний конец ударника и является упором для нижнего конца боевой пружины. Спусковой рычаг предназначен для удержания ударника во взведенном положении (боевая пружина сжата). Предохранительная чека служит для удержания спускового рычага на трубке ударного механизма; она проходит через отверстия проушины спускового рычага и стенок трубки ударного механизма; для ее выдергивания имеется кольцо. Собственно запал предназначен для взрыва разрывного заряда гранаты. Он состоит из втулки замедлителя, капсюля-воспламенителя, замедлителя и капсюля-детонатора. Втулка замедлителя в верхней части имеет резьбу для соединения с трубкой ударного механизма и гнездо для капсюля-воспламенителя, внутри - канал, в котором помещается замедлитель, снаружи - проточку для присоединения гильзы капсюля-детонатора. Капсюль-воспламенитель предназначен для воспламенения замедлителя; замедлитель - для передачи огня от капсюля-воспламенителя к капсюлю-детонатору, он состоит из запрессованного малогазового состава. Капсюль-детонатор, служит для взрыва разрывного заряда гранаты; он помещается в гильзе закрепленной на нижней части втулки замедлителя.

Устройство ручной осколочной гранаты Ф-1

Ручная осколочная граната Ф-1 применяется преимущественно в оборонительном бою. Она состоит из корпуса, разрывного заряда и запала. Корпус гранаты чугунный, с продольными и поперечными бороздами, по которым он обычно разрывается на осколки. В верхней части корпуса имеется нарезное отверстие для ввинчивания запала. При хранении, транспортировании и переноске в него ввертывается пластмассовая пробка. Назначение и устройство разрывного заряда и запала гранаты Ф-1 такие же, как и гранаты РГД-5.

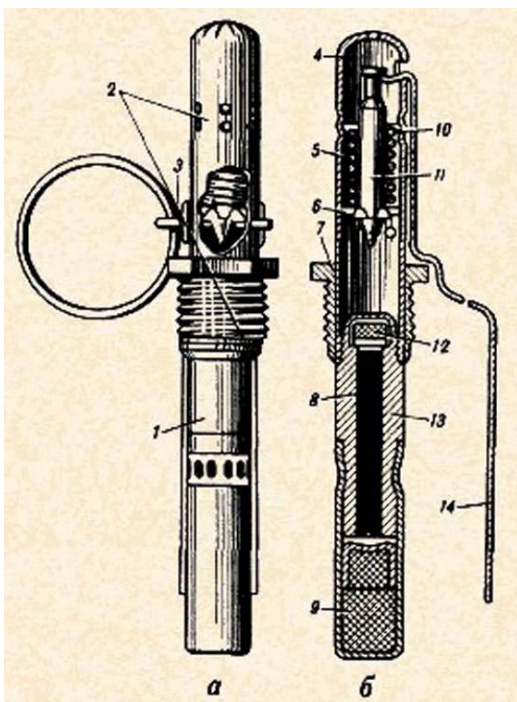
Работа частей и механизмов гранат

Перед метанием гранаты. Вывернуть пробку из трубки, на ее место вернуть до отказа запал. Части ударного механизма запала находятся в следующем положении: ударник взведен и удерживается в верхнем положении вилкой спускового рычага, соединенного с трубкой ударного механизма предохранительной чекой. Концы предохранительной чеки разведены и прочно удерживают ее в запале.

При метании гранаты. Гранату для метания взять в руку так, чтобы спусковой рычаг пальцами был прижат к корпусу гранаты. Не отпуская рычага, за кольцо выдернуть предохранительную чеку и бросить гранату в цель. При выдергивании чеки положение частей запала не меняется, ударник во взведенном положении удерживается спусковым рычагом, который освобождается от соединения с трубкой ударного механизма, но прижимается к ней пальцами руки. В момент броска гранаты спусковой рычаг отделяется от гранаты и освобождает ударник. Ударник под воздействием боевой пружины наносит удар (накол) по капсюлю-воспламенителю и воспламеняет его. Луч огня от капсюля-воспламенителя воспламеняет замедлитель (дистанционную часть запала) и, пройдя его, передается капсюлю-детонатору. Капсюль детонируется и вызывает взрыв разрывного заряда гранаты. Корпус гранаты разрывается, и осколки разлетаются в разные стороны.

Приемы и правила заряджания и метания ручных гранат Метание гранаты складывается из следующих приемов: изготовление для метания (заряджание и принятие положения) и метание гранаты. На занятиях при метании боевых гранат надевается стальной шлем.



Рис. 74. Заряжание ручной осколочной гранаты:
 а - вывинчивание пробки;
 б - доставание запала;
 в - ввинчивание запала

Рис. 75. Действия перед метанием ручной осколочной гранаты:
 а - прижатие спускового рычага к корпусу гранаты;
 б - выпрямление концов предохранительной чеки;
 в - выдергивание предохранительной чеки

Заряжание гранаты производится по команде «Подготовить гранаты», а в бою, кроме того, и самостоятельно. Для заряжания необходимо достать гранату левой рукой из сумки, а правой рукой вывинтить пробку из трубки корпуса (рис. 74). Затем, держа гранату в левой руке, правой рукой извлечь из гнезда сумки запал. Вставить запал в центральную трубку и ввинтить до отказа. Граната готова к броску. Метание ручных осколочных гранат производится из различных положений: стоя, с колена, лежа, а также и в движении из БМП (БТР) и в пешем порядке (только наступательных). Для метания гранаты выбирается место и принимается такое положение, чтобы можно было сделать бросок без помех, то есть чтобы на пути полета гранаты не было ветвей деревьев, высокой травы, проводов и других препятствий.

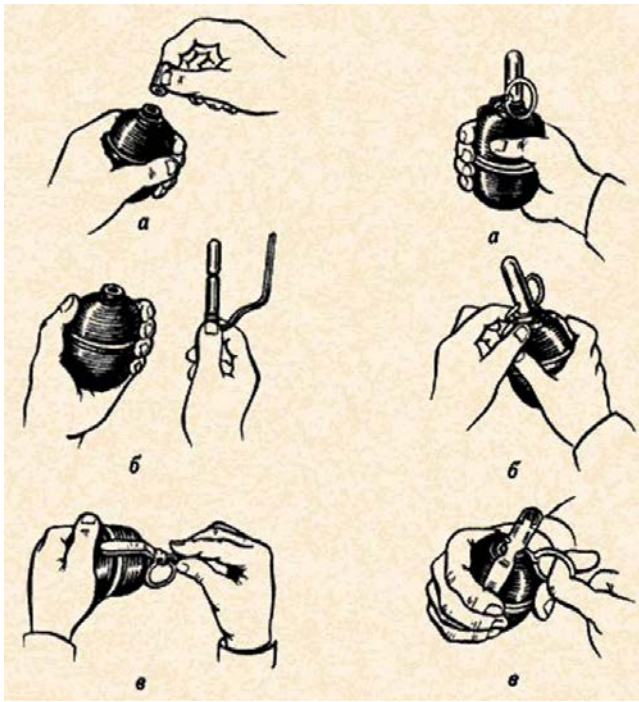

Рис. 76. Метание гранаты в движении:
 а, б и в - последовательность действий

Метание гранаты производится по команде «**Гранатой - ОГОНЬ**», а в бою, кроме того, и самостоятельно. Для метания гранаты необходимо взять гранату в руки и пальцами плотно прижать спусковой рычаг к корпусу гранаты (рис. 75); продолжая плотно прижимать спусковой рычаг, другой рукой сжать (выпрямить) концы предохранительной чеки; удерживая спусковой рычаг в прижатом положении, за кольцо выдернуть предохранительную чеку; размахнуться и бросить гранату в цель (при метании оборонительной гранаты сразу после броска укрыться). При метании гранаты в движении шагом или бегом (рис. 76) необходимо, удерживая гранату в правой полусогнутой руке, а оружие в левой, выдернуть предохранительную чеку. С шагом левой ноги вынести руку с гранатой вперед и вниз; на втором шаге (правой ногой) рука продолжает движение по дуге вниз назад с одновременным поворотом корпуса вправо; на третьем шаге, выставив левую ногу по направлению к цели на носок и согнув правую ногу в колене, закончить поворот корпуса и замах рукой. Используя скорость движения и вкладывая в бросок последовательно силу ног, корпуса и руки, метнуть гранату, пронося ее над плечом. Для метания гранаты из траншеи или окопа (рис. 77) необходимо положить оружие на бруствер, взять гранату в правую руку и выдернуть предохранительную чеку; отставить (насколько можно) правую ногу назад: прогибаясь в пояснице и слегка сгибая обе ноги, отвести правую руку с гранатой назад до отказа; опираясь на левую руку, резко выпрямиться и метнуть гранату в цель, после чего укрыться в траншее (окопе). Для поражения живой силы противника, расположенной в окопе (траншее), нужно метать гранату под углом к горизонту примерно 35-45°, чтобы граната падала в окоп по навесной траектории и меньше перекатывалась через траншею или откатывалась в сторону.

Меры безопасности при обращении с гранатами

Гранаты переносятся в гранатных сумках (рис. 78). Запалы помещаются в них отдельно от гранат, при этом каждый запал завертывается в бумагу или ветошь. Перед укладкой в сумку и перед заряданием гранаты и запалы необходимо осматривать.

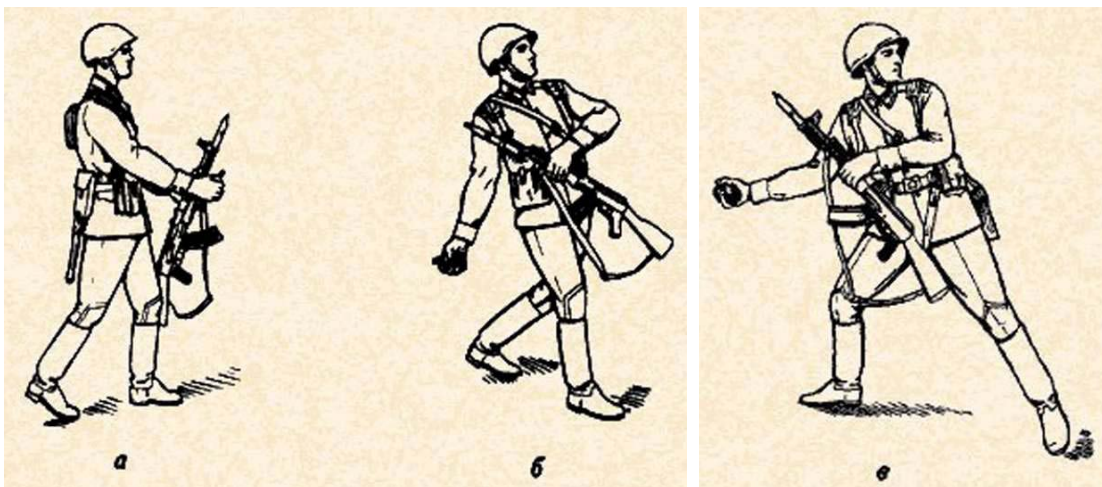
Корпус гранаты не должен иметь глубоких вмятин и глубоко проникшей ржавчины. Трубка для запала и запал должны быть чистыми, без помятостей и ржавчины; концы предохранительной чеки должны быть разведены и не иметь трещин на загибах. Запалами с трещинами и зеленым налетом пользоваться нельзя. При переноске гранаты надо оберегать от толчков, ударов, огня, грязи и сырости. Подмоченные и загрязненные гранаты и запалы необходимо протереть и высушить под наблюдением командира; нельзя сушить их около огня. Гранаты и запалы периодически осматриваются. Заряжать гранату (вставлять запал) разрешается только перед ее метанием. Разбирать боевые гранаты и устранять в них неисправности, переносить гранаты вне сумок (подвешенными за кольцо предохранительной чеки), а также трогать неразорвавшиеся гранаты запрещается.



Рис. 77. Метание гранаты из траншеи (окопа): а и б - последовательность действий



Рис. 78. Гранатная сумка на пояском ремне

- ? 1. Расскажите о назначении ручных осколочных гранат РГД-5 и Ф-1 и назовите их боевые свойства. 2. Назовите основные части гранаты РГД-5 и запала УЗРГМ. 3. В какой последовательности осуществляется подготовка гранаты к метанию? 4. Покажете последовательность выполнения приемов метания гранаты из положения стоя. 5. Расскажите о мерах безопасности при обращении с гранатами.

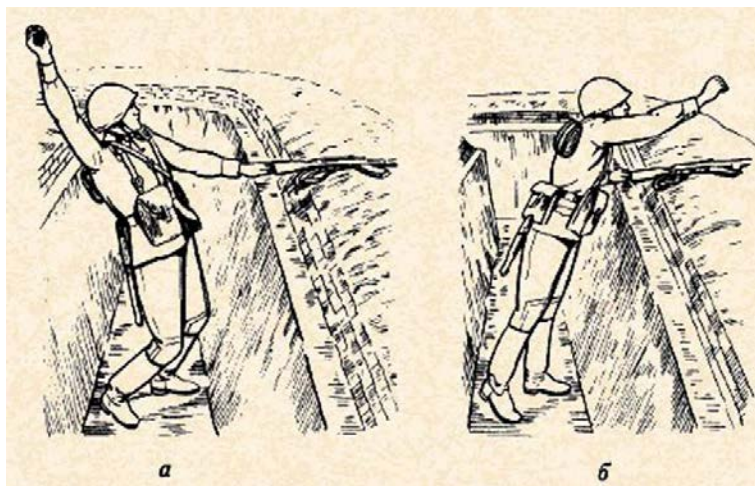
ГЛАВА IV

УСТАВЫ ВООРУЖЕННЫХ СИЛ СССР

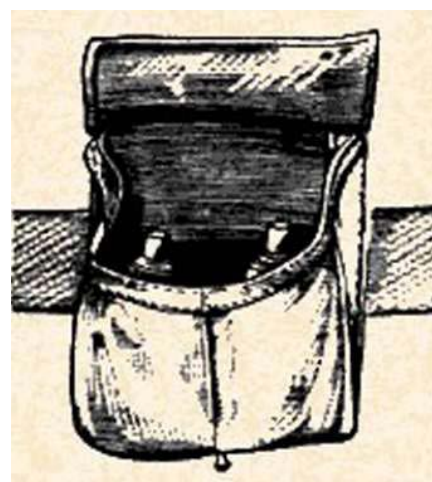
Уставы Вооруженных Сил СССР - это свод законов воинской службы. Они служат законодательной основой решения задач по достижению высокой организованности, дисциплины и порядка, по совершенствованию боевой готовности Вооруженных Сил СССР. Положения уставов тесно связаны с нравственными принципами морального кодекса строителя коммунизма. К уставам Вооруженных Сил СССР относятся: Устав внутренней службы. Дисциплинарный устав, Устав гарнизонной и караульной служб и Строевой устав.

Положения этих уставов обязательны для всех военнослужащих Вооруженных Сил СССР, поэтому их принято называть общевоинскими.

Устав внутренней службы Вооруженных Сил СССР определяет общие обязанности военнослужащих и взаимоотношения между ними, правила внутреннего порядка в подразделениях и воинских частях, обязанности основных должностных лиц и другие вопросы повседневной жизни и быта подразделений и частей. В нем изложены тексты Государственного гимна СССР, военной присяги и Боевого Знамени воинской части.

Дисциплинарный устав Вооруженных Сил СССР определяет сущность советской воинской дисциплины, обязанности и права по ее поддержанию. В нем содержатся также важнейшие требования советской воинской дисциплины, основные положения о формах и методах ее укрепления.

Устав гарнизонной и караульной служб Вооруженных Сил СССР определяет организацию и порядок несения гарнизонной и караульной служб, права и обязанности должностных лиц гарнизона¹ и военнослужащих, несущих эти службы, а также порядок проведения мероприятий в гарнизоне с участием подразделений и частей.

Строевой устав Вооруженных Сил СССР определяет строевые приемы, строи подразделений и частей, порядок их движения и действий в различных условиях.

¹ Первые три устава утверждены указами Президиума Верховного Совета СССР; Строевой устав введен в действие приказом Министра обороны СССР.

² Гарнизон - воинские части, расположенные постоянно или временно в определенном населенном пункте или районе с установленными границами.

Первые уставы в Советской Армии были введены в действие в 1919 году. Непосредственное участие в их разработке принимал Владимир Ильич Ленин.

§ 1. ВОЕННОСЛУЖАЩИЕ И ВЗАИМООТНОШЕНИЯ МЕЖДУ НИМИ

Военнослужащий - это лицо, состоящее на действительной военной службе. Он является защитником своей Родины - Союза Советских Социалистических Республик. В Советских Вооруженных Силах военнослужащие подразделяются на солдат, матросов, сержантов, старшин, прапорщиков, мичманов и офицерский состав (младший, старший и высший).

Общие обязанности военнослужащих

Военнослужащий несет личную ответственность за защиту своей Родины. Он должен с достоинством нести высокое звание гражданина СССР, дорожить честью и боевой славой Вооруженных Сил СССР, своей части и честью своего воинского звания; содействовать укреплению дружбы и боевого содружества с вооруженными силами братских социалистических стран: оберегать интересы Советского государства, способствовать укреплению его могущества и авторитета; свято и нерушимо соблюдать Конституцию СССР и советские законы, выполнять военную присягу; быть дисциплинированным, честным, правдивым, храбрым и не щадить своих сил и самой жизни при выполнении воинского долга; беспрекословно повиноваться командирам (начальникам) и защищать их в бою; как зеницу ока оберегать Боевое Знамя своей части. Чтобы быть достойным защитником Родины, каждый военнослужащий обязан твердо знать, умело и добросовестно выполнять требования воинских уставов и свои обязанности; постоянно совершенствовать военные и политические знания; в совершенстве знать и беречь вверенное ему вооружение, боевую и другую технику, военное и народное имущество; проявлять разумную инициативу; стойко переносить все тяготы и лишения военной службы; дорожить войсковым товариществом, помогать товарищам словом и делом, удерживать их от недостойных поступков и, не щадя своей жизни, выручать их из опасности; быть бдительным, строго хранить военную и государственную тайну.

Военнослужащий обязан до конца выполнять в бою свой воинский долг перед Советской Родиной. Ничто, в том числе и угроза смерти, не должно заставить военнослужащего Вооруженных Сил СССР сдаться в плен. Измена Родине - тягчайшее преступление перед советским народом. Каждый военнослужащий обязан относиться к воинской службе, как к своему родному делу, и добросовестно выполнять ее. Он не должен искать легких путей, кривить душой перед начальниками и товарищами - обман несовместим с достоинством советского человека и может привести к серьезным последствиям. Народная мудрость гласит: «Главное в жизни - честно служить Отчизне», «Родине служить - душой не кривить».

Высшим проявлением войскового товарищества является любовь воинов к своему командиру, постоянная готовность в случае необходимости спасти ему жизнь, выручить из беды. Защита командира в бою - одна из замечательных традиций воинов Советской Армии и Флота. Недаром среди солдат бытуют поговорки: «Себя не пощади, а командира спаси», «Береги командира в бою, защищай его, как жизнь свою». В истории Советских Вооруженных Сил немало замечательных примеров самопожертвования воинов ради спасения жизни своих командиров. В суровые годы Великой Отечественной войны солдаты не раз, рискуя жизнью, спасали своих командиров. Так поступил верный сын азербайджанского народа Кафур Мамедов. В схватке с немецко-фашистскими захватчиками он грудью заслонил своего командира от пули. За этот подвиг Мамедову было посмертно присвоено звание Героя Советского Союза. Военнослужащий обязан постоянно повышать военные и политические знания. Военное дело непрерывно развивается и совершенствуется, в войска ежегодно поступают новое оружие и боевая техника. Это обязывает советских воинов упорно овладевать боевой техникой и оружием.

В совершенстве знать и беречь вверенное вооружение и боевую технику, военное и народное имущество военнослужащий должен потому, что все это является государственным достоянием и производится на народные средства, трудом советских людей. Обязанность военнослужащих дорожить войсковым товариществом, помогать товарищам словом и делом, удерживать их от недостойных поступков и, не щадя своей жизни, выручать их из опасности имеет важное практическое значение как в бою, так и в повседневной воинской жизни. Не случайно в народе родились пословицы: «Друг за друга стой - выиграешь бой», «Выручишь товарища в бою - отведешь от себя беду», «Товарищу поможешь - честь роты умножишь».

Воинские звания

Воинские звания присваиваются военнослужащим, а также военнообязанным запаса Вооруженных Сил СССР. Присвоение воинских званий осуществляется персонально в соответствии с их служебным положением, военной или специальной подготовкой, выслугой лет, принадлежностью к виду Вооруженных Сил СССР, роду войск, а также заслугами перед Родиной. Воинские звания, установленные для военнослужащих Вооруженных Сил СССР, приведены в табл. 9.

Порядок присвоения воинских званий солдат, матросов, сержантов, старшин определен Министерством обороны СССР. Воинские звания прапорщиков и мичманов, младшего и старшего офицерского состава, а также высшего офицерского состава до генерал-полковника и адмирала включительно присваиваются в порядке, установленном Советским правительством. Воинские звания генерала армии, маршала и главного маршала авиации и родов войск, адмирала флота. Адмирала Флота Советского Союза, Маршала Советского Союза, Генералиссимуса Советского Союза присваивает Президиум Верховного Совета СССР.

Таблица 9

Советская Армия	Военно-Морской Флот
Солдаты	Матросы и солдаты
Рядовой	Матрос, рядовой
Ефрейтор	Старший матрос, ефрейтор
Сержанты	Старшины и сержанты
Младший сержант	Старшина 2-й статьи, младший сержант
Сержант	Старшина 1-й статьи, сержант
Старший сержант	Главный старшина, старший сержант
Старшина	Главный корабельный старшина, старшина
Прапорщики и мичманы	
Прапорщик	Мичман, прапорщик
Старший прапорщик	Старший мичман, старший прапорщик
Младший офицерский состав	
Младший лейтенант	Младший лейтенант
Лейтенант	Лейтенант
Старший лейтенант	Старший лейтенант
Капитан	Капитан-лейтенант, капитан
Старший офицерский состав	
Майор	Капитан 3 ранга, майор
Подполковник	Капитан 2 ранга, подполковник
Полковник	Капитан 1 ранга, полковник
Высший офицерский состав	
Генерал-майор, генерал-майор авиации	Контр-адмирал, генерал-майор
Генерал-лейтенант, генерал-лейтенант авиации	Вице-адмирал, генерал-лейтенант
Генерал-полковник, генерал-полковник авиации	Адмирал, генерал-полковник
Маршал артиллерии, маршал инженерных войск, маршал войск связи, маршал авиации, генерал армии	Адмирал флота
Главный маршал артиллерии, главный маршал авиации	
Маршал Советского Союза	Адмирал Флота Советского Союза
Генералиссимус Советского Союза	

Знаки различия военнослужащих

Знаки различия на форменной одежде военнослужащих Вооруженных Сил СССР показывают их персональное воинское звание, принадлежность к виду Вооруженных Сил СССР, роду войск и год службы. К ним относятся: погоны и петлицы, нагрудные и нарукавные знаки, знаки на головных уборах, погонах и петлицах, канты и лампасы.

Обязательным атрибутом знаков различия военнослужащих Советских Вооруженных Сил является пятиконечная звезда с серпом и молотом, символизирующая принадлежность воинов к социалистическому государству трудящихся.

Знаки различия для военнослужащих Советской Армии и Военно-Морского Флота были впервые введены приказом Революционного военного совета Республики в январе 1919 года.

Начальники и подчиненные старшие и младшие

По своему служебному положению (занимаемой должности) и воинскому званию одни старшие и младшие военнослужащие по отношению к другим могут быть начальниками или подчиненными. Начальники - это должностные лица, имеющие определенные права и обязанности по отношению к подчиненным. Они имеют право отдавать подчиненным приказы и приказания, требовать и добиваться их выполнения. Подчиненные обязаны беспрекословно повиноваться начальникам, выполнять их приказы и приказания точно и в указанный срок, проявляя при этом инициативу и находчивость.

Начальники, которым военнослужащие подчинены по службе, хотя бы и временно, являются **прямыми начальниками**. Ближайший к подчиненному прямой начальник называется **непосредственным начальником**. Например, для солдат непосредственным начальником является командир отделения (расчета, танка).

По служебному положению прямыми начальниками для солдат являются все вышестоящие командиры начиная от командира отделения. По воинскому званию начальниками для солдат и матросов являются состоящие на действительной военной службе офицеры, генералы, адмиралы и маршалы, а также прапорщики, мичманы, сержанты и старшины одной с ними части.

Военнослужащие, которые по своему служебному положению и воинскому званию не являются по отношению к другим военнослужащим их начальниками или подчиненными, могут быть старшими или младшими. Старшинство определяется воинскими званиями военнослужащих.

Старшие по воинскому званию имеют право делать замечания младшим по воинскому званию и требовать от них соблюдения воинской дисциплины, общественного порядка и формы одежды, а также правил поведения и отдания воинской чести. Младшие по званию обязаны беспрекословно выполнять эти требования старших.

Порядок отдачи и выполнения приказов и приказаний

Приказ - это письменное или устное распоряжение начальника, обязательное для исполнения подчиненного. Приказ командира (начальника) - закон для подчиненных. Приказ должен быть выполнен беспрекословно, точно и в срок - требует Дисциплинарный устав Вооруженных Сил СССР. Если отдан приказ - надо выполнить его любой ценой. В бою беспрекословное, точное и своевременное выполнение приказа начальника - залог успеха и победы над врагом.

О том, как поступали наши солдаты, выполняя приказ в годы Великой Отечественной войны, убедительно рассказывает Николай Рубцов - герой форсирования Днепра. Ему был отдан приказ доставить донесение на левый берег реки. «...Я пошел к месту, где была лодка,- рассказывает Рубцов,- подхожу к берегу, лодки нет. Искать лодку долго, а донесение срочное. Я начал снимать обмундирование, чтобы переправиться вплавь. Некоторые солдаты стали говорить мне, что плыть нельзя, вода слишком холодная: в ноябре дело было. Я ответил, что приказ должен быть выполнен быстро: от этого зависит жизнь многих людей. Разделся, поплыл. Комсомольский билет, боевое донесение и другие документы положил под пилотку, обмундирование закрепил на спине. До середины Днепра доплыл без особого труда. Потом стало тяжело. Мокрое белье тянуло вниз. Когда развязал его и бросил, стало легче. Гитлеровцы били из минометов и пулеметов, но я продолжал плыть. Трудно было, конечно, но я знал, что донесение должно быть доставлено в срок, и доставил его. Командование за это наградило меня медалью «За отвагу». А стал бы я лодку ожидать, не сумел бы вовремя доставить донесение. Из-за меня люди могли бы пострадать»¹.

В процессе повседневной деятельности командиры подразделений и частей задачи до подчиненных по отдельным вопросам доводят в форме **приказаний**. Командиры подразделений приказы и приказания отдают устно. Приказы и приказания отдаются, как правило, в порядке подчиненности. При крайней необходимости старший начальник может отдать приказ или приказание подчиненному, минуя его непосредственного начальника.

Когда начальник отдает приказ или приказание устно, подчиненный должен принять строевую стойку, а получив приказ или приказание, ответить: «**Есть**» - и затем выполнять его. Чтобы убедиться в правильном понимании отданного приказания, начальник может потребовать краткого его повторения. О выполнении полученного приказания военнослужащий обязан доложить начальнику, отдавшему его, и своему непосредственному начальнику. Если военнослужащий, выполняющий приказание, получит от другого, старшего по служебному положению, начальника новое приказание, которое мешает выполнить первое, он докладывает об этом на-

Гордиенко М. К., Хорошо В. В. Инициатива и самостоятельность в бою. М. Воениздат, 1970, с. 16-17.

начальнику, отдавшему второе приказание, и в случае его подтверждения выполняет последнее. Отдавший новое приказание сообщает об этом начальнику, отдавшему первое приказание.

Отдание воинской чести

Отдание воинской чести - это воинское приветствие, оказание уважения и воинской почести. Оно является одним из видов воинских ритуалов. Воинскую честь обязаны отдавать друг другу все военнослужащие, в том числе и равные по воинскому званию. Она отдается при встрече и обгоне. Первыми отдают честь подчиненные и младшие по воинскому званию.

Военнослужащие обязаны также отдавать воинскую честь Мавзолею Владимира Ильича Ленина, могиле Неизвестного солдата, братским могилам воинов, павших в боях за свободу и независимость нашей Родины, боевым знаменам воинских частей, а также Военно-морскому флагу с прибытием на военный корабль и при убытии с него, похоронным процессиям, сопровождаемым войсками.

При исполнении Государственного гимна СССР и гимнов союзных республик военнослужащие обязаны принять положение «смирно», а если надет головной убор, приложить к нему руку (при нахождении вне строя). Правила и порядок отдания воинской чести военнослужащими определяются Строевым уставом Вооруженных Сил СССР.

Правила воинской вежливости и поведения военнослужащих

Военнослужащие в обращении между собой обязаны всегда соблюдать вежливость и проявлять выдержку. По вопросам службы военнослужащие должны обращаться друг к другу на «Вы». Обращение на «Вы» придает форму уважительного отношения друг к другу, избавляет от панибратства. Это правило распространяется в одинаковой мере и на начальников, и на подчиненных. Когда на вопрос начальника или старшего нужно дать утвердительный ответ, военнослужащие отвечают: «**Так точно**», а когда нужно дать отрицательный ответ - «**Никак нет**». При обращении друг к другу вне строя военнослужащие обязаны принять положение «смирно», а при надетом головном уборе приложить к нему руку.

Военнослужащие обязаны служить примером высокой культуры, скромности и выдержанности, строго соблюдать требования коммунистической морали. В общественных местах, транспорте военнослужащий обязан отдать честь вошедшему начальнику или старшему и при отсутствии свободных мест предложить ему свое место. Если при встрече нельзя свободно разойтись с начальником (старшим), то подчиненный (младший) обязан уступить ему дорогу и, отдавая честь, пропустить его; при необходимости обогнать начальника (старшего) в этих условиях - спросить на то разрешения.

Военнослужащие должны соблюдать вежливость по отношению к гражданскому населению, способствовать поддержанию общественного порядка, защищать честь и достоинство граждан и оказывать им помощь при несчастных случаях, пожарах, стихийных бедствиях.

Военнослужащим следует постоянно быть по форме и аккуратно одетыми, воспрещается держать руки в карманах, а также сидеть или курить в присутствии начальника или старшего

без его разрешения. Они должны воздерживаться от курения на улицах и в местах, не отведенных для этой цели.

Обращение к начальникам и старшим

Подчиненные и младшие, обращаясь к начальникам и старшим, называют их по воинскому званию, добавляя перед званием слово «товарищ». Например: «Товарищ сержант. Разрешите обратиться». Для того чтобы обратиться к другому военнослужащему в присутствии начальника или старшего, надо спросить на то разрешения начальника (старшего). Например: «Товарищ старший сержант. Разрешите обратиться к рядовому Куркову».

Начальники и старшие, обращаясь по службе к подчиненным и младшим, называют их по званию и фамилии или только по званию, добавляя в последнем случае перед званием слово «товарищ». Например: «Рядовой Иванов», «Товарищ рядовой».

? 1. Назовите и объясните общие обязанности военнослужащих. 2. Расскажите о воинских званиях и знаках различия военнослужащих Вооруженных Сил СССР. 3. Кто является начальниками для солдат? 4. Расскажите о порядке отдачи и выполнения приказов и приказаний, об отдаче воинской чести и о правилах воинской вежливости и поведения военнослужащих. 5. В чем заключается соблюдение на занятиях по начальной военной подготовке правил воинской вежливости и порядка обращения к старшим (начальникам).

§ 2. ОБЯЗАННОСТИ СОЛДАТА

Обязанности солдата

В Советских Вооруженных Силах военнослужащие в воинских званиях рядовой и ефрейтор именуется солдатами. Солдат подчиняется командиру отделения. Солдат обязан: глубоко осознать свой долг воина Вооруженных Сил СССР, свято и нерушимо соблюдать Конституцию СССР и советские законы, выполнять военную присягу; быть бдительным, честным и преданным делу и интересам Советского государства. Коммунистической партии и в борьбе за это не щадить ни своих сил, ни самой жизни; добросовестно изучать военное дело, старательно и твердо запоминать все, чему обучают командиры (начальники); образцово выполнять свои служебные обязанности; твердо знать и добросовестно выполнять требования воинских уставов; беспрекословно, точно и быстро выполнять приказы и приказания командиров (начальников); быть храбрым и дисциплинированным; не допускать недостойных поступков самому и удерживать от них товарищей; строго хранить военную и государственную тайну; оказывать уважение командирам (начальникам) и старшим, строго соблюдать правила воинской вежливости, поведения и отдачи чести; в совершенстве знать и иметь всегда исправное, готовое к бою, вычищенное оружие, боевую и другую технику; знать должности, воинские звания и фамилии своих прямых начальников до командира дивизии включительно; беречь государственное имущество, бережно носить одежду и обувь, своевременно и аккуратно их чинить, ежедневно чистить и хранить, где указано; соблюдать правила личной и общественной гигиены; строго выполнять меры безопасности при обращении с оружием, работе с боевой и другой техникой и в других случаях, а также соблюдать правила пожарной безопасности; при необходимости отлучиться в пределах расположения части (подразделения) спросить на это разрешения у командира отделения и после возвращения доложить ему о прибытии; постоянно быть по форме и аккуратно одетым; при нахождении вне расположения части вести себя с достоинством и честью, не допускать нарушения общественного порядка и недостойных поступков по отношению к населению.

Ответственность солдат по службе

За невыполнение обязанностей и поставленных задач, а также за нарушение правил хранения и сбережения вверенного оружия и военной техники солдат несет ответственность.

К дисциплинарной ответственности солдат привлекается за нарушение воинской дисциплины и общественного порядка. К уголовной ответственности солдат привлекается за те правонарушения, которые в условиях Вооруженных Сил СССР представляют значительную опасность. К таким правонарушениям относятся:

неповиновение, сопротивление начальнику или принуждение его к нарушению служебных обязанностей; угроза и насильственные действия в отношении начальника; оскорбление военнослужащего; уклонение от военной службы; разглашение военной тайны; утрата или порча вверенного оружия, военной техники и имущества; нарушение правил вождения и эксплуатации машин; нарушение правил несения боевого дежурства, караульной и внутренней служб. В тех случаях, когда за совершенные правонарушения соответствующим законом предусмотрена возможность применения мер дисциплинарного воздействия, командир (начальник), учитывая обстоятельства и последствия содеянного, решает вопрос о привлечении виновного к уголовной или дисциплинарной ответственности.

1. Назовите обязанности солдата. 2. Расскажите об ответственности солдата по службе.

§ 3. ВОИНСКАЯ ДИСЦИПЛИНА, ПООЩРЕНИЯ И ДИСЦИПЛИНАРНЫЕ ВЗЫСКАНИЯ

Сущность и значение воинской дисциплины

Воинская дисциплина является одним из важнейших условий боевой готовности и боеспособности Вооруженных Сил СССР. Ее принципы закреплены в Конституции СССР, Законе СССР «О всеобщей воинской обязанности» и военной присяге.

Воинская дисциплина есть строгое и точное соблюдение всеми военнослужащими порядка и правил установленных советскими законами и воинскими уставами. В Советских Вооруженных Силах воинская дисциплина основывается на высокой политической сознательности военнослужащих, глубоком понимании ими своего патриотического и воинского долга, интернациональных задач советского народа, беззаветной преданности делу Коммунистической партии и личной ответственности за защиту своей Родины - Союза Советских Социалистических Республик. Советская воинская дисциплина, являясь одним из видов социалистической государственной дисциплины, служит гарантией прочности Вооруженных Сил СССР. Она сплачивает подразделения и части, умножает их боевые возможности, обеспечивает четкое и непрерывное управление ими, содействует достижению успеха в бою. Важнейшая ее особенность заключается в безоговорочном повиновении подчиненных своим командирам (начальникам). Победы Советских Вооруженных Сил в гражданскую и Великую Отечественную войну во многом были обусловлены высокой сознательностью советских воинов и твердой воинской дисциплиной, укреплению которой постоянно уделяет неослабное внимание Коммунистическая партия. В современных условиях значение строжайшей дисциплины возросло. Сложная военная техника, обслуживаемая группами воинов, повысила требования к дисциплине каждого Воина. Без крепкой воинской дисциплины, исполнительности и организованности в мирное время немислимы воспитание морально-боевых качеств у воинов, успешное выполнение поставленных задач. Дисциплина и высокая организованность будут в решающей степени определять успех в современном бою. В. И. Ленин отмечал, что в современной войне берет верх тот, у кого выше организованность и лучшая техника, у кого выше дисциплина. «Чтобы победить, нужна величайшая борьба, нужна железная, военная дисциплина»¹.

Обязанности военнослужащих по соблюдению воинской дисциплины

Соблюдение воинской дисциплины обязательно как в бою, так и в повседневной жизни, в строю и вне строя, в расположении воинской части и за ее пределами. Быть дисциплинированным воином - это значит: строго соблюдать Конституцию СССР и советские законы, точно выполнять требования военной присяги, воинских уставов, приказы и приказания командиров (начальников); стойко переносить тяготы и лишения военной службы, не щадить своей крови и самой жизни при выполнении воинского долга;

* Ленин В. И. Полн. собр. соч., т. 40. с. 220.

строго хранить военную и государственную тайну; быть честным, правдивым, добросовестно изучать военное дело и всемерно беречь вверенные вооружение и военную технику, военное и народное имущество; оказывать уважение командирам (начальникам) и старшим, соблюдать правила воинской вежливости и отдания чести; с достоинством и честью вести себя вне расположения части, не допускать самому и удерживать других от нарушений общественного порядка и всемерно содействовать защите чести и достоинства граждан, помогать командиру (начальнику) в восстановлении воинской дисциплины и порядка.

Поощрения применяемые к солдатам и матросам

Поощрение - это форма признания заслуг и отличий военнослужащих, проявивших усердие в несении службы и отличившихся при выполнении воинского долга. Поощрения являются важным средством воспитания военнослужащих и укрепления воинской дисциплины. К военнослужащим применяются следующие виды поощрений: объявление благодарности, снятие ранее наложенного дисциплинарного взыскания, награждение грамотами, ценными подарками или деньгами. Для солдат и матросов, кроме того, поощрениями являются: разрешение одного увольнения вне очереди из расположения части или с корабля на берег, награждение личной фотографической карточкой солдата, снятого при развернутом Боевом Знамени воинской части; сообщение на родину или по месту прежней работы военнослужащего об образцовом выполнении им долга и о полученных поощрениях; присвоение воинского звания ефрейтор (старший матрос); награждение нагрудным знаком отличника (рис. 79); занесение в Книгу почета части (корабля) фамилии солдата (матроса); предоставление краткосрочного отпуска до десяти суток, не считая времени на проезд к месту отпуска и обратно.



Рис. 79. Нагрудные знаки отличника боевой и политической подготовки

При определении вида поощрения принимается во внимание характер заслуг солдата (матроса), а также отношение его к службе. Нагрудным знаком отличника награждаются только те солдаты, матросы, сержанты и старшины., которые являются отличниками в течение всего учебного года. Занесение в Книгу почета части (корабля) применяется в отношении солдат, матросов, а также сержантов и старшин последнего года службы, добившихся отличных показателей в боевой и политической подготовке, проявивших безупречную дисциплинированность и высокую сознательность при несении службы, перед увольнением их в запас, а всех указанных военнослужащих, особо отличившихся при исполнении своего воинского долга, - в течение всего периода прохождения ими службы Краткосрочный отпуск в порядке поощрения за период срочной службы может предоставляться солдатам, матросам, а так же сержантам и старшинам с полуторагодовым и двухлетним сроком службы не более одного раза, а матросам и старшинам с трехлетним сроком службы до двух раз.

Дисциплинарные взыскания налагаемые на солдат и матросов

Дисциплинарные взыскания, так же как и поощрения, являются важным средством воспитания военнослужащих и укрепления воинской дисциплины. Главная цель их заключается в том, чтобы предотвратить подобные нарушения со стороны других военнослужащих. На солдат и матросов могут налагаться следующие взыскания: замечание, выговор, строгий выговор, лишение очередного увольнения из расположения части или с корабля на берег, назначение вне очереди в наряд по службе (за исключением назначения в караул, на вахту и боевое дежурство) - до пяти нарядов; арест с содержанием на гауптвахте - до десяти суток; лишение нагрудного знака отличника, лишение воинского звания ефрейтор (старший матрос).

При определении вида и меры взыскания принимаются во внимание характер проступка, прежнее поведение виновного, обстоятельства, при которых проступок был совершен, а также время нахождения военнослужащего на службе и знание им порядка службы.

Строгость дисциплинарного взыскания увеличивается, если виновный неоднократно совершал проступки или участвовал в групповом нарушении воинской дисциплины и общественного порядка, если проступок был совершен при исполнении служебных обязанностей, во время боевого дежурства, в нетрезвом состоянии, если проступок вызвал существенное нарушение порядка. Дисциплинарное взыскание приводится в исполнение, как правило, немедленно и в исключительных случаях не позднее месяца со дня его наложения. По истечении месячного срока взыскание в исполнение не приводится, но заносится в служебную карточку. О наложенных дисциплинарных взысканиях объявляется солдатам и матросам лично или перед строем.

Применять поощрения и налагать дисциплинарные взыскания могут лишь прямые начальники, а в особых случаях и начальники гарнизонов, старшие морские начальники и военные коменданты гарнизонов

? 1. Что такое воинская дисциплина, на чем она основывается и каково ее значение? 2.

Расскажите об обязанностях военнослужащего по соблюдению воинской дисциплины. 3. Какие поощрения применяются к солдатам и матросам? 4. Расскажите о дисциплинарных взысканиях, налагаемых на солдат и матросов.

§ 4. СУТОЧНЫЙ НАРЯД РОТЫ

В каждом подразделении и части для поддержания внутреннего порядка, охраны вооружения, военной техники и боеприпасов, помещений и имущества части (подразделения), выполнения других обязанностей по внутренней службе назначается суточный наряд. Бдительное и четкое выполнение суточным нарядом своих обязанностей не только обеспечивает порядок, но и способствует укреплению дисциплины среди личного состава и повышению боевой готовности подразделения. В суточный наряд роты назначаются дежурный и дневальные по роте. Количество дневальных в роте определяется командиром части. Лицам, назначенным в суточный наряд, предоставляется не менее трех часов для подготовки к несению службы, проверки знаний обязанностей и для отдыха (сна). Дежурный по роте и дневальный вооружаются штыком-ножом в ножнах, который должен находиться на поясном ремне с левой стороны на ширину ладони от пряжки. Дежурный по роте назначается из сержантов или, как исключение, из числа наиболее подготовленных солдат. Он подчиняется дежурному по части и его помощнику, а в порядке внутренней службы в роте - командиру роты и старшине роты. Ему подчиняются дневальные по

роте. Дежурный должен иметь на левом рукаве повязку из красной материи с соответствующей надписью.

Обязанности дневального по роте

Дневальный по роте назначается из солдат. Он подчиняется дежурному по роте и отвечает за сохранность находящихся под его охраной оружия, шкафов (ящиков) с пистолетами, ящиков с боеприпасами, имущества роты и личных вещей солдат и сержантов.

Очередной дневальный по роте обязан: никуда не отлучаться из помещения роты без разрешения дежурного по роте; постоянно наблюдать за комнатой для хранения оружия; по прибытии в роту прямых начальников от командира роты и выше и дежурного по полку подавать команду «Смирно»; по прибытии в роту других офицеров роты, а также старшины роты и военнослужащих не своей роты вызвать дежурного, например: «Дежурный по роте, на выход»; немедленно докладывать дежурному по роте о всех происшествиях в роте, о замеченных неисправностях и нарушениях правил пожарной безопасности; следить за чистотой и порядком в помещениях и требовать их соблюдения от военнослужащих; не позволять военнослужащим в холодное время, особенно ночью, выходить из помещения не одетыми; соблюдать порядок и правила дежурного освещения; следить, чтобы военнослужащие курили, чистили обувь и одежду только в отведенных для этого помещениях или местах; будить личный состав при утреннем подъеме, а также ночью в случае тревоги, сбора или пожара; не пропускать в помещения посторонних лиц, а также не разрешать выносить из казармы оружие, имущество и вещи без разрешения дежурного по роте. Дневальному запрещается садиться, снимать снаряжение и расстегивать одежду. Дневальный свободной смены обязан поддерживать чистоту и порядок в помещениях роты и никуда не отлучаться без разрешения дежурного по роте; оставаясь за дежурного по роте, - выполнять его обязанности.

Оборудование места на котором очередной дневальный выполняет свои обязанности

Очередной дневальный по роте выставляется, как правило, внутри казарменного помещения у входной двери, вблизи комнаты для хранения оружия. Для выполнения обязанностей дневального по роте оборудуется место. Его оборудование включает: стенд с документацией дежурного по роте, тумбочку (деревянную), телефон, уставы Вооруженных Сил СССР и средства для пожаротушения. К документации дежурного относятся: инструкции дежурному и дневальному по роте; инструкции на случай тревоги, сбора и по мерам пожарной безопасности; распорядок дня; список военнослужащих роты, проживающих вне казармы, с указанием адресов, телефонов и способов вызова; схема участка территории, закрепленного за ротой для уборки; образцы формы одежды для утренней физической зарядки; книги приема и сдачи дежурства, выдачи оружия и боеприпасов, записи больных и увольняемых; номера телефонов пожарной команды и дежурного по части.

? 1. Для чего назначается суточный наряд роты, каковы его состав и вооружение? 2. Расскажите об обязанностях дневального по роте. 3. Где оборудуется и чем оснащается место дневального по роте? 4. Выполните действия дневального по роте при прибытии в роту командира роты, в случае пожара и тревоги, при прибытии в роту военнослужащего не своей роты, при выносе имущества из расположения роты.

§ 5. ОБЯЗАННОСТИ И ДЕЙСТВИЯ ЧАСОВОГО

Для надежной охраны и обороны военных и государственных объектов предназначается караульная служба. Задачи караульной службы выполняют караулы, которые составляют вооруженные подразделения. Несение караульной службы является выполнением боевой задачи и требует от личного состава точного соблюдения обязанностей, определенных Уставом гарнизонной и караульной служб, высокой бдительности, непреклонной решимости и инициативы.

В состав караула назначаются начальник караула, караульные по числу постов и смен (из числа солдат и матросов, иногда сержантов и старшин), разводящие, а при необходимости помощник начальника караула и водители транспортных машин. В караул при гауптвахте, кроме того, назначаются выводные. Для непосредственной охраны и обороны постов и объектов из состава караула выставляются часовые. **Часовым** называется вооруженный караульный, выполняющий

боевую задачу по охране и обороне порученного ему поста. Он вооружается автоматом со штыком и с двумя снаряженными магазинами.

Обязанности часового

Часовой есть лицо неприкосновенное. Неприкосновенность часового заключается: в особой охране законом его прав и личного достоинства; в подчинении его строго определенным лицам - начальнику караула, помощнику начальника караула и своему разводящему; в обязанности всех лиц беспрекословно исполнять требования часового, определяемые его службой; в предоставлении ему права применять оружие в случаях, указанных в Уставе гарнизонной и караульной служб.

Часовой обязан: бдительно охранять и стойко оборонять свой пост; нести службу бодро, ничем не отвлекаться, не выпускать из рук оружия и никому не отдавать его, включая и лиц, которым он подчинен; не оставлять поста, пока не будет сменен или снят, хотя бы жизни его угрожала опасность; не допускать к посту ближе расстояния, указанного в *табеле постам* и обозначенного на местности, никого, кроме начальника караула, помощника начальника караула, своего разводящего и лиц, которых они сопровождают; отдавать воинскую честь начальникам, которым он подчинен, и другим начальникам, прибывшим на пост в их сопровождении. Если лица, которым часовой подчинен, погибли или не имеют физической возможности прибыть к нему, снятие или смена часового производится дежурным по караулам (по воинской части) в присутствии своего командира роты (батареи) или батальона (дивизиона).

Табель постам - это документ, который утверждается начальником гарнизона (командиром воинской части). В нем указываются состав караула и количество постов, номера постов, что состоит под охраной и особые обязанности часовых, а также расстояния, ближе которых запрещается допускать к посту посторонних лиц. В нем определен порядок действий часового в случае нападения на пост, при возникновении пожара, в каких случаях часовому разрешается применять оружие.

Часовой должен: уметь применять находящиеся на посту средства пожаротушения; отвечать на вопросы только лиц, которым он подчинен, и прибывших для проверки.

Часовому запрещается: спать, сидеть, прислоняться к чему-либо, писать, читать, петь, разговаривать, пить, курить, отправлять естественные надобности, принимать от кого бы то ни было и передавать кому бы то ни было какие-либо предметы, досылать без необходимости патрон в патронник.

Пост его оборудование и оснащение

Постом называется все порученное охраны и обороны часовому, а также место или участок местности, на котором он выполняет свои обязанности. В зависимости от расположения посты могут быть внутренними и наружными. Объекты, входящие в состав поста, как правило, ограждены. Наиболее важные из них (склады со взрывчатыми веществами, с боеприпасами, горючим и т. д.) имеют внутреннее и внешнее ограждения. Для удобства наблюдения за подступами к охраняемому объекту в промежутках между ограждениями (у внешнего ограждения) могут устанавливаться наблюдательные вышки, оборудованные средствами связи, сигнализацией и прожекторами. На подходах к охраняемым объектам, не имеющим ограждения, устанавливаются хорошо видимые днем и ночью указатели с надписями, например: «Проход (проезд) запрещен (закрыт)». Обход (объезд) указывается стрелкой. В некоторых случаях вокруг объектов, входящих в состав поста, который расположен вне территории войсковой части, может быть установлена запретная зона для посторонних лиц. Граница зоны обозначается хорошо видимыми указателями с надписью «Запретная зона, проход (проезд) запрещен (закрыт)». Каждый пост оборудуется сигнализацией с обратной связью, которая обеспечивает часовому (не менее чем с двух точек) вызов начальника караула, его помощника или разводящего.

На наружном (а в необходимых случаях и на внутреннем) посту непосредственно у охраняемого объекта имеются средства пожаротушения: огнетушители, ящики с песком, бочки с водой, ведра и инвентарь (лопаты, топоры, ломы, багры). На наружном посту находится специально оборудованный для постовой одежды постовой гриб или постовая будка с вешалкой, на которую может вешаться постовая одежда; на внутреннем посту - шкаф или вешалка для шинели. В

качестве постовой одежды применяются: для зимнего времени - тулуп, валенки; для летнего - брезентовый плащ с капюшоном или плащ-палатка.

Положение оружия у часового на посту и способы охраны поста

При выполнении своих обязанностей на посту часовой должен иметь оружие с примкнутым штыком (автомат со складывающимся прикладом без штыка-ножа, штык-нож в ножнах на поясном ремне). В дневное время оружие должно быть в положении «на ремень» или в положении изготовления для стрельбы стоя (рис. 80), в ночное время - в положении изготовления для стрельбы стоя. Находясь на внутренних постах и на посту у Боевого Знамени воинской части, часовой должен иметь автомат с деревянным прикладом в положении «на ремень», со складывающимся прикладом - в положении «на грудь»; крышка сумки со снаряженным магазином должна быть застегнута. В случае тушения пожара или борьбы со стихийным бедствием часовому разрешается иметь оружие в положении «за спину». При отдании чести автомат из положения для стрельбы стоя берется в положение «на ремень».



Рис. 80. Положение оружия у часового на посту: а – положение автомата у часового при изготовке для стрельбы стоя; б - положение автомата у часового при изготовке для стрельбы с использованием ремня; в - положение оружия у часового при надетой плащ-палатке.

Охрану объектов часовой осуществляет способом патрулирования между внешним и внутренним ограждениями вокруг объекта или вдоль ограждения с внутренней стороны, если объект имеет одно ограждение; путем обхода охраняемых объектов, если они не имеют ограждения, а также наблюдением с вышек. Отдельные объекты могут охраняться неподвижными часовыми. Часовой перемещается по маршруту движения пешим порядком со скоростью, обеспечивающей надежную охрану объекта. Он делает короткие остановки для осмотра местности и ограждений, а также для доклада по средствам связи начальнику караула о несении службы или для подачи установленного сигнала при прохождении пунктов сигнализации.

Порядок заряжания и разряжания оружия

Заряжание оружия производится перед выходом на пост в специальном месте с пулеулавливателем, оборудованном перед караульным помещением. Если вблизи и вокруг караульного помещения расположены жилые и служебные помещения, заряжание и разряжание может производиться в караульном помещении в специальном месте, также оборудованном пулеулавливателем. При заряжании и разряжании ствола оружия придается угол возвышения 45-60с. Это необходимо для безопасности при случайном выстреле.

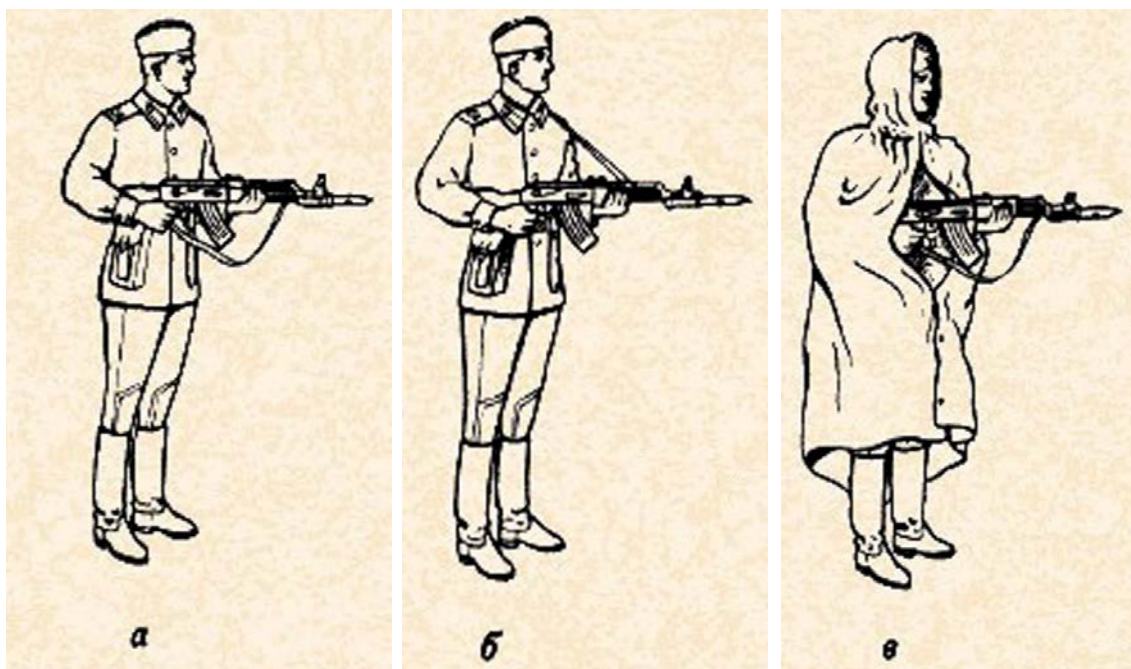
Заряжание автомата производится по команде начальника караула, его помощника или разводящего **«Смена, справа по одному - ЗАРЯЖАЙ»** и под их непосредственным наблюдением. При заряжании автомат берется в положение для стрельбы стоя, затем он осматривается и ставится на предохранитель; к нему присоединяется магазин. После присоединения магазина затворная рама назад не отводится и патрон в патронник не досылается. Затем заряженный автомат берется в положение «на ремень».

Разряжание автомата производится после возвращения с поста. По команде разводящего **«Справа по одному - РАЗРЯЖАЙ»** караульные делают шаг вперед и берут автомат в положение для стрельбы стоя. Затем отсоединяют магазин, укладывают его в сумку и докладывают: **«Оружие разряжено»**. Отведя затворную раму назад, предъявляют оружие к осмотру. После осмотра оружия разводящим караульные берут его в положение «на ремень» и делают шаг назад.

Действия часового и караульного при приеме и сдаче поста

Часовой при приближении смены становится лицом к ней и берет автомат в положение «на ремень». Разводящий подходит к часовому и командует ему: **«СМИРНО»**. Затем по команде разводящего, например: **«Рядовой Иванов, на пост шагом - МАРШ»**, часовой делает шаг Браво, караульный подходит к часовому и становится на его место лицом в противоположную сторону. По команде **«Часовой, сдать пост»** часовой производит словесную сдачу поста. При этом часовой и караульный поворачивают голову друг к другу (рис. 81). Словесная сдача поста состоит Б ТОМ, ЧТО часовой, назвав номер поста, перечисляет заступающему на пост караульному все подлежащее охране согласно табелю

1 Караульное помещение предназначено для размещения личного состава караула. Оно оборудуется и охраняется в соответствии с требованиями Устава гарнизонной и караульной служб.

постам, а также указывает, что было замечено вблизи поста во время несения им службы. После словесной сдачи поста караульный по команде разводящего **«Караульный, принять пост»** обязан в присутствии разводящего и часового обойти охраняемый объект и проверить исправность ограждения, дверей (ворот), окон и стен хранилищ (складов, парков), количество и состояние ящиков, количество машин, самолетов, орудий или другой боевой техники. Если под сдачей имеются замки, пломбы и печати, он обязан осмотреть их и проверить, целы ли они и исправны ли шнуры. При приеме поста у камер с арестованными караульный, кроме того, обязан проверить число находящихся в них арестованных. Если необходимо, заступающий на пост караульный при помощи разводящего надевает постовую одежду.



Рис. 81. Порядок смены часовых

Если при приеме и сдаче поста будет обнаружена какая-либо неисправность (повреждение ограждения или печатей, пломб, замков, шнуров, дверей, окон) или несоответствие печатей (пломб) слепкам (оттискам), количеству, указанному в таблице постам, а также несоответствие количества находящейся под охраной боевой техники, разводящий приостанавливает передачу поста и вызывает начальника караула. Закончив сдачу и прием поста, часовой и заступающий на пост караульный становятся лицом в сторону, противоположную охраняемому объекту, и поочередно докладывают, например: **«Товарищ сержант. Рядовой Павлов пост номер такой-то сдал»**: **«Товарищ старший сержант. Рядовой Иванов пост номер такой-то принял»**. После доклада и получения указаний от разводящего часовой берет оружие в положение, соответствующее времени суток и охраняемому посту, и приступает к выполнению своих обязанностей на посту. Переход караульного на положение часового (часового на положение караульного) определяется его докладом о приеме (сдаче) поста.

Действия часового на посту

Часовой, охраняя пост и продвигаясь по указанному в таблице постам маршруту, обязан внимательно осматривать подступы к посту и ограждение, проверять исправность сигнализации. При обнаружении какой-либо неисправности в ограждении объекта (на посту) и при всякого рода нарушениях порядка вблизи своего поста или на соседнем посту часовой обязан вызвать начальника караула. Часовой обязан применять оружие без предупреждения в случае явного нападения на него или на охраняемый им объект. Всех лиц, приближающихся к посту или к запретной границе, обозначенной указателями, кроме начальника караула, помощника начальника караула, своего разводящего и лиц, сопровождаемых ими, часовой останавливает окриком **«Стой, назад»** или **«Стой, обойти вправо (влево)»**.

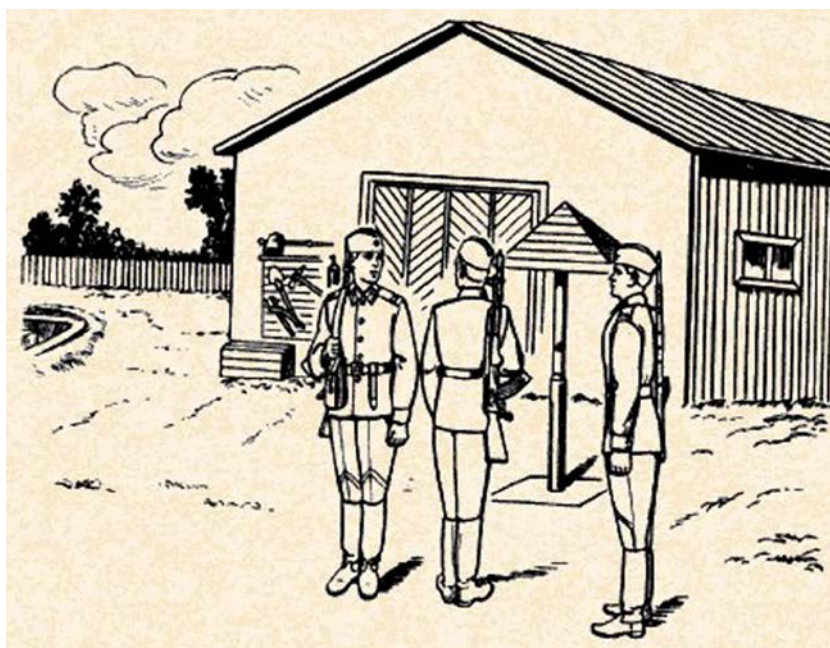
При невыполнении приближающимся к посту или к запретной границе этого требования часовой предупреждает нарушителя окриком **«Стой, стрелять буду»** и немедленно вызывает начальника караула или разводящего. Если нарушитель не выполнит этого требования, часовой досылает патрон в патронник и производит предупредительный выстрел вверх. Если и после этого нарушитель пытается проникнуть на пост (пересечь запретную границу) или обращается в бегство, часовой применяет оружие. В условиях плохой видимости, когда с расстояния, указанного в таблице постам, нельзя рассмотреть приближающихся к посту или к запретной границе, часовой останавливает их окриком **«Стой, кто идет?»**. Если ответа не последовало, часовой предупреждает: **«Стой, стрелять буду»** - и задерживает нарушителя. Если нарушитель не останавливается и пытается проникнуть к охраняемому объекту или после такой попытки обращается в бегство, то часовой производит предупредительный выстрел вверх, а если нарушитель не останавливается, применяет оружие. Когда на окрик часового следует ответ **«Идет начальник караула»** (помощник начальника караула, разводящий), часовой приказывает: **«Начальник караула (помощник начальника караула, разводящий), ко мне, остальные - на месте»**. Если необходимо, часовой требует, чтобы приближающийся к нему осветил свое лицо. Убедившись, что назвавшийся действительно является начальником караула (помощником начальника караула, разводящим), часовой допускает к себе всех прибывших лиц. Если же назвавшийся начальником караула (помощником начальника караула, разводящим) окажется неизвестным или находящиеся с ним лица не выполняют требования часового оставаться на месте, то часовой предупреждает нарушителей окриком **«Стой, стрелять буду»**. При невыполнении нарушителями этого требования часовой применяет по ним оружие. При необходимости вступить в рукопашную схватку для защиты себя или охраняемого объекта часовой должен смело действовать штыком или прикладом. В жизни войск как в военное, так и в мирное время имеется много примеров бдительного несения службы часовыми и самоотверженных действий на посту. Так, рядовой Юлдаш Нурметов, находясь на посту, зорко нес службу. Ночная тьма затрудняла наблюдение. Вдруг до его слуха донесся подозрительный шорох, часовой окликнул: **«Стой, кто идет?»**. В ответ - ни звука. В это мгновение он увидел, как тень метнулась в его сторону. Дав сигнал в караульное помещение, Нурметов вступил в схватку. Врагу удалось ранить Нурметова, но часовой продолжал стойко оборонять пост. Прибывшие по тревоге караульные задержали преступника. Командующий войсками Киевского военного округа наградил рядового Юлдаша Нурметова именными часами за смелые и решительные действия при выполнении боевой задачи. В случае своего внезапного заболевания (ранения) часовой вызывает установленным сигналом

разводящего или начальника караула, продолжая нести службу. В крайних, не терпящих отлагательства случаях или при неисправности средств связи и сигнализации часовой может вызвать на пост начальника караула или разводящего выстрелом вверх.

При возникновении пожара на посту часовой немедленно сообщает об этом установленным сигналом в караульное помещение и не прекращая наблюдения за охраняемым объектом, принимает меры к тушению пожара. При пожаре вблизи поста, на технической территории охраняемого объекта или на объекте, имеющем внешнее и внутреннее ограждения, часовой сообщает об этом в караульное помещение, продолжая нести службу на посту.

?1. Почему несение караульной службы является выполнением боевой задачи и что требуется при этом от личного состава караула? 2. Назовите обязанности часового. 3. Покажите положение оружия у часового на посту и при тушении пожара, порядок заряжания автомата перед выходом на пост и разряжания его после возвращения с поста. 4. Расскажите о действиях часового при сдаче поста и о действиях часового на посту.

ГЛАВА V

СТРОЕВАЯ ПОДГОТОВКА

Строевая подготовка является одним из основных предметов обучения и воспитания военнослужащих. Она организуется и проводится на основе Строевого устава Вооруженных Сил СССР. Строевая подготовка включает: одиночные строевые приемы без оружия и с оружием; слаживание подразделений при действиях в пешем порядке и на машинах; строевые смотры подразделений. На занятиях по строевой подготовке военнослужащим прививается аккуратность, дисциплинированность и внимательность, вырабатывается умение выполнять одиночные строевые приемы и действия в составе подразделения. Критерием строевой подготовки военнослужащих является воинская культура и дисциплинированность, готовность умело действовать в строю и в бою. Строевая подготовка воинов совершенствуется на занятиях по тактической, огневой, физической подготовке и на других занятиях, при построениях, передвижениях и в повседневной жизни.

§ 1. СТРОИ И УПРАВЛЕНИЕ ИМИ

Строй и его элементы

Для успешного выполнения приемов и действий в строю военнослужащему необходимо иметь представление о строе, знать его элементы, порядок выполнения команд, обязанности перед построением и в строю. Строй - установленное Строевым уставом размещение военнослужащих и подразделений для их совместных действий в пешем порядке и на машинах. Строй (рис. 82) имеет следующие элементы: **Фланг** - правая (левая) оконечность строя. При поворотах строя названия флангов не изменяются. **Фронт** - сторона строя, в которую военнослужащие обращены лицом (машины - лобовой частью). **Тыльная сторона строя** - сторона, противоположная фронту. **Интервал** - расстояние по фронту между военнослужащими (машинами) и подразделениями. **Дистанция** - расстояние в глубину между военнослужащими (машинами) и подразделениями. **Ширина строя** - расстояние между флангами.



Рис. 82. Одношереножный строй (шеренга) и его элементы

Глубина строя - расстояние от первой шеренги (впереди стоящего военнослужащего) до последней шеренги (позади стоящего военнослужащего), а при действиях на машинах - расстояние от первой линии машин (впереди стоящей машины) до последней линии машин (позади стоящей машины). В зависимости от назначения строи бывают развернутые и походные. **Развернутый строй** - это такой строй, в котором подразделения построены на одной линии по фронту в одношереножном или двухшереножном строю (в линию машин) на интервалах, установленных уставом или командиром (рис. 83). Шеренга (или одношереножный развернутый строй) - это строй, в котором

военнослужащие размещены один возле другого на одной линии. Линия машин - это размещение машин одна возле другой на одной линии.

Развернутый и походный строй

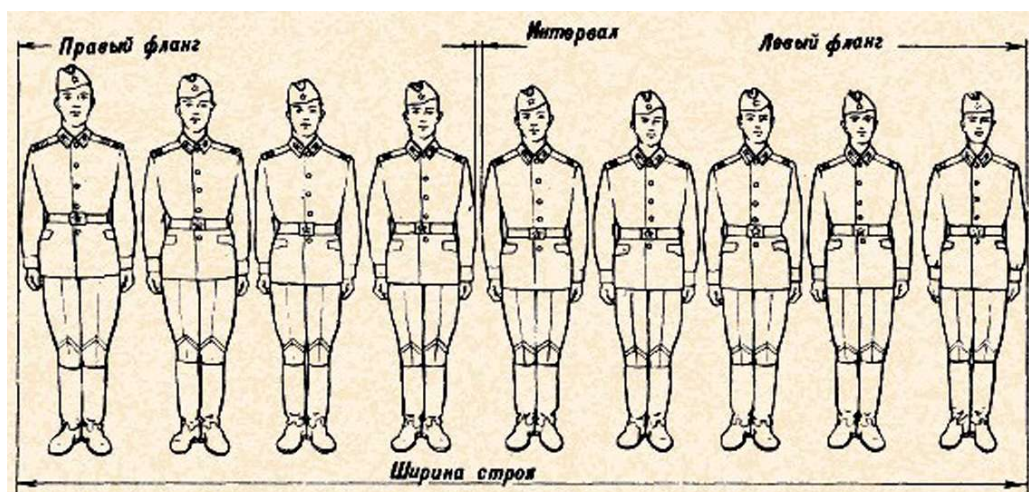

Рис. 83. Двухшереножный строй (при отсутствии одного военнослужащего)

Развернутый строй применяется для проведения проверок, расчетов, смотров, парадов, а также в других необходимых случаях. **Двухшереножный строй** - строй, в котором военнослужащие одной шеренги расположены в затылок военнослужащим другой шеренги на дистанции одного шага (вытянутой руки, наложенной ладонью на плечо впереди стоящего военнослужащего). Шеренги называются первой и второй. При повороте строя названия шеренг не изменяются. Два военнослужащих, стоящие в двухшереножном строю в затылок один другому, составляют ряд. Если за военнослужащим первой шеренги не стоит в затылок военнослужащий второй шеренги, такой ряд называется неполным. Последний ряд всегда должен быть полным. При повороте двухшереножного строя кругом военнослужащий неполного ряда переходит во впереди стоящую шеренгу. Четыре человека и менее всегда, строятся в одну шеренгу. Одношереножный и двухшереножный строи могут быть сомкнутыми или разомкнутыми. В сомкнутом строю военнослужащие в шеренгах расположены по фронту один от другого на интервалах, равных ширине ладони между локтями. В разомкнутом строю военнослужащие в шеренгах расположены по фронту один от другого на интервалах в один шаг или на интервалах, указанных командиром. **Походный строй** - строй, в котором подразделение построено в колонну на дистанциях, установленных уставом или командиром. Он применяется для движения подразделений. **Колонна** (рис. 84) - строй, в котором военнослужащие расположены в затылок друг другу, а подразде-



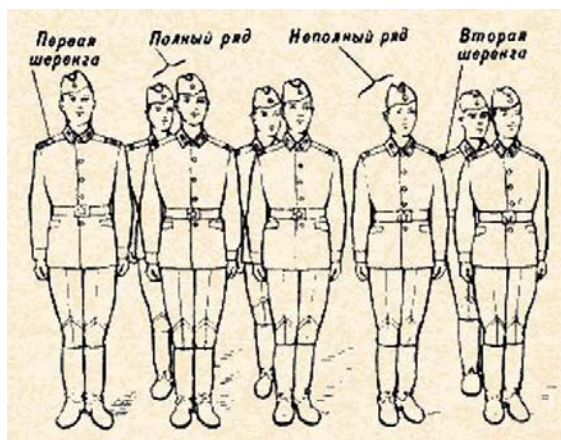

Рис. 84. Строй: а - колонна по одному; б - колонна по два

ления (машины) - одно за другим на дистанциях, установленных уставом или командиром. Колонны могут быть по одному, по два, по три, по четыре и более. Четыре человека и менее всегда строятся в колонну по одному. Военнослужащий (машина), движущийся головным в указанном направлении, является направляющим, а движущийся последним в колонне - замыкающим.



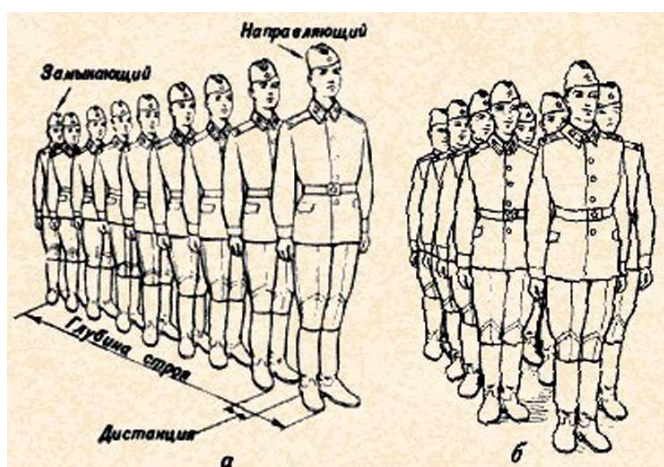



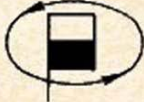
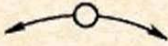

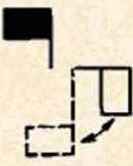

Управление строем

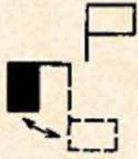
Управление строем осуществляется командами и приказами, которые подаются голосом и сигналами. При подаче команды **голосом** ее разделяют на предварительную и исполнительную. Например: «**Отделение - СТОЙ**»; здесь «отделение» - предварительная команда, а «стой» - исполнительная. По предварительной команде военнослужащие, находящиеся в строю и вне строя на месте, принимают положение «смирно», а в движении ногу ставят тверже. Эта команда подается отчетливо, громко и протяжно, чтобы находящиеся в строю поняли, каких действий от них требует командир. С целью привлечь внимание подразделения или отдельного военнослужащего в предварительной команде при необходимости называется наименование подразделения или звание и фамилия военнослужащего. Например: «**Третий взвод - СТОЙ**» или «**Рядовой Иванов - СТОЙ**». При выполнении приемов с оружием в предварительной команде при необходимости указывается наименование оружия, на пример: «**Автоматы на - ГРУДЬ**». По исполнительной команде производится немедленное и точное ее выполнение. Исполнительная команда (в учебнике напечатана крупным шрифтом) подается после паузы громко, отрывисто и четко. Для немедленного выполнения приема может подаваться только исполнительная команда, например: «**ВСТАТЬ**» или «**СМИРНО**» и др. Чтобы отменить команду или прекратить выполнение приема, подается команда «**ОТСТАВИТЬ**». По этой команде принимается положение, которое было до выполнения приема. Подача команд сигналами осуществляется с помощью рук, флажков и фонаря. Флажки (прямоугольные полотнища 32х22 см, прикрепленные к древку длиной 40 см) используются двух цветов: желтый и красный (вместо желтого флажка может быть использован белый). Фонари применяются трехцветные: белый, красный и зеленый. Сигналы для управления строем приведены в табл. 10.



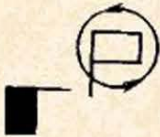

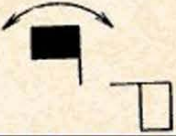
Таблица 10

№ по пор.	Сигнал	Условные знаки		
		рукой	флажками	фонарем
1	Внимание (внимание, делай, что я; отзыв)	Поднять правую руку вверх и держать до отзыва (до повторения сигнала «Внимание»)	Поднять правой рукой вверх желтый флажок и держать до отзыва (до повторения сигнала «Внимание») 	Фонарем с белым светом — серия точек 
2	Сбор командиров (начальников)	Поднять правую руку вверх и кружить ею над головой, после чего руку резко опустить	То же с красным и желтым флажками в правой руке 	Фонарем с белым светом размахивать над головой вправо и влево, описывая полукруг 

3	К машинам	Поднять обе руки вверх и держать до исполнения	То же, имея в правой руке желтый, а в левой красный флажки	Фонарем с белым светом размахивать перед собой вправо и влево на уровне плеча
4	По местам	Поднять обе руки вверх и резко опустить вниз через стороны	То же, имея в правой руке желтый, а в левой красный флажки	Фонарем с белым светом размахивать по вертикали вверх и вниз
5	Заводи	Правой рукой вращать впереди себя	То же, имея в правой руке желтый флажок	Фонарем с белым светом вращать впереди себя
6	Глуши двигатель	Размахивать перед собой обеими опущенными руками	То же, имея в правой руке желтый, а в левой красный флажки	Фонарем с красным светом, опущенным вниз, размахивать перед собой, описывая полукруг
7	Марш (вперед, продолжать движение в прежнем или новом направлении, путь свободен)	Поднять правую руку вверх, повернуться в сторону движения и опустить руку в направлении движения на уровень плеча	То же, с желтым флажком в правой руке	Фонарем с зеленым светом размахивать по вертикали вверх и вниз
8	Стой (стоп)	Поднять левую руку вверх и быстро опустить вниз перед собой, повторяя до исполнения	То же, с красным флажком в левой руке	Фонарем с красным светом размахивать по вертикали вверх и вниз

9	Увеличить дистанции	Поднять левую руку вверх, а правую вытянуть горизонтально в сторону и размахивать ею вниз и вверх до уровня плеча	То же, имея в правой руке желтый, а в левой красный флажки 	Фонарем с зеленым светом размахивать в вертикальной плоскости, описывая восьмерку 
10	Уменьшить дистанции	Поднять правую руку вверх, а левую вытянуть горизонтально в сторону и размахивать ею вниз и вверх до уровня плеча	То же, имея в правой, руке жёлтый, а в левой красный флажки 	Фонарем с красным светом размахивать в вертикальной плоскости, описывая восьмерку 
11	В колонну	Поднять правую руку вверх и опустить ее, держа предплечье вертикально (повторять до отзыва)	То же, с желтым флажком в правой руке 	Фонарь с зеленым светом вначале держать неподвижно, а затем сигнал «Марш» повторять до отзыва 
12	Все кругом	Вытянуть левую руку горизонтально в сторону, а правую поднять вверх и кружить ею над головой	То же, имея в правой руке желтый, а в левой красный флажки 	Фонарем с зеленым светом вращать впереди себя 
13	Авария (вынужденная остановка)	Вытянуть правую руку горизонтально в сторону, а левую поднять вверх и размахивать ею над головой вправо и влево	То же, имея в правой руке желтый, а в левой красный флажки. После подачи сигнала красный флажок устанавливается на машине под углом 45° 	Фонарем с красным светом размахивать перед собой вправо и влево на уровне плеча 

14	Все направо (налево)	Вытянуть левую руку горизонтально в сторону, а правую руку поднять вверх, повернуться в сторону поворота и размахивать правой рукой вверх и вниз до уровня плеча (повторять до отзыва)	То же, имея в правой руке желтый, а в левой красный флажки	Фонарем с зеленым светом размахивать по вертикали сверху вниз и в сторону поворота
----	-----------------------------	--	--	--

Примечание. В таблице сигналов обозначены: флажок желтого (белого) цвета — , фонарь с белым светом — , флажок красного цвета — , фонарь с красным светом — , фонарь с зеленым светом — .

Обязанности солдата перед построением и в строю

При передаче команды сигналом предварительно подается сигнал «Внимание». Готовность к принятию

команды сигналом обозначается также сигналом «Внимание».

Получение сигнала подтверждается его повторением или подачей соответствующего сигнала своему подразделению.

Каждый солдат обязан твердо знать: умело и добросовестно выполнять свои обязанности. **Перед построением** солдат обязан проверить исправность своего оружия, закрепленной за ним военной техники, боеприпасов., средств индивидуальной защиты; шанцевого инструмента, обмундирования и снаряжения; иметь аккуратную прическу; аккуратно заправить обмундирование, правильно надеть и пригнать снаряжение, помочь товарищу устранить замеченные недостатки.

В строю он обязан знать свое место, уметь быстро без суеты занять его, в движении сохранять равнение, установленные интервал и дистанцию; не выходить из строя (из машины) без разрешения; без разрешения не разговаривать и соблюдать полную тишину; быть внимательным к приказам (приказаниям) и командам (сигналам) своего, командира, быстро и точно их выполнять, не мешая другим; будучи наблюдателем, передавать команды и сигналы без искажений, громко и четко.

? 1. Расскажите об элементах строя. 2. Изготовьте желтый и красный флажки. 3. Каков порядок передачи и приема команд сигналами? 4. Используя флажки, покажите сигналы управления строем. 5. Назовите обязанности солдата перед построением и в строю.

§ 2. СТРОЕВЫЕ ПРИЕМЫ И ДВИЖЕНИЕ БЕЗ ОРУЖИЯ

Строевая стойка и выполнение команд

Строевая стойка (рис. 85) является основным элементом строевой выучки. Она принимается по командам «СТАНОВИСЬ» и «СМИРНО» и без команды: при отдавании и получении приказа, при рапорте и обращении военнослужащих друг к другу, во время исполнения Государственного гимна СССР и гимнов союзных республик, при отдавании чести, а также при подаче команд.

Для принятия строевой стойки необходимо стать прямо без напряжения, каблуки поставить, вместе, а носки развернуть по линии фронта на ширину ступни; ноги в коленях выпрямить, но не напрягать; грудь приподнять, а все тело несколько подать вперед; живот подбодать; плечи развернуть; руки опустить так, чтобы кисти, обращенные ладонями внутрь, были сбоку и по середине бедер, а пальцы полусогнуты и касались бедра; голову держать высоко и прямо, не выставляя подбородка; смотреть прямо перед собой; быть готовым к немедленному действию.

По команде «ВОЛЬНО» стать свободно, ослабить в колене правую или левую ногу, но не сходить с места, не снижать внимания и не разговаривать.

Команды «**РАВНЯЙСЬ**» и «**ЗАПРАВИТЬСЯ**» подаются при нахождении военнослужащих в строю. По команде «**РАВНЯЙСЬ**» все, кроме правого флангового, поворачивают голову направо (правое ухо выше левого, подбородок приподнят) и выравниваются так, чтобы каждый видел грудь четвертого человека, считая себя первым. По команде «**Налево — РАВНЯЙСЬ**» все, кроме левого флангового, поворачивают голову налево (левое ухо выше правого, подбородок приподнят). При выравнивании военнослужащие могут несколько передвигаться вперед, назад или в стороны. По окончании выравнивания по команде «**СМИРНО**» все военнослужащие быстро ставят голову прямо. По команде «**ЗАПРАВИТЬСЯ**», не оставляя своего места в строю, можно поправить оружие, обмундирование и снаряжение. При необходимости выйти из строя надо обратиться за разрешением к непосредственному начальнику. Разговаривать в строю можно только с разрешения старшего командира. Для снятия головных уборов подается команда «**Головные уборы (головной убор) — СНЯТЬ**», а для надевания — «**Головные уборы (головной убор) — НАДЕТЬ**». Головной убор снимается и надевается правой рукой. Снятый головной убор держать в левой руке, согнутой в локте, звездой (кокардой) вперед (рис. 86).



Рис. 85. Строевая стойка:
а - вид сбоку; б — вид
спереди



Рис. 86. Положение снятого головного убора:
а — фуражки; б — пилотки; в — шапки ушанки

Повороты на месте

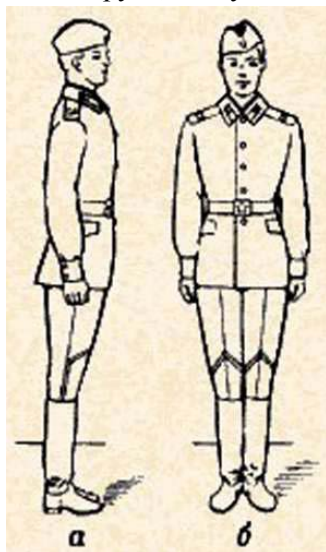
Повороты на месте выполняются по командам: «**Нале-ВО**», «**Напра-ВО**», «**Кру-ГОМ**» Повороты налево (на 1/4 круга) и кругом (на 1/2 круга) производятся в сторону левой руки на левом каблуке и на правом носке; направо — в сторону правой руки на правом каблуке и на левом носке. Повороты выполняются на два счета: по первому счету повернуться, сохраняя правильное положение корпуса, и, не сгибая ног в коленях, перенести тяжесть тела на впереди стоящую ногу; по второму счету кратчайшим путем приставить другую ногу. При этом необходимо сочетать перенос тяжести тела на ту ногу, в сторону которой делается поворот, с одновременным резким поворотом корпуса в сторону поворота и сильным упором на носок другой ноги, сохраняя устойчивое положение туловища. Повороты выполняются с соблюдением всех правил строевой стойки.

Движение

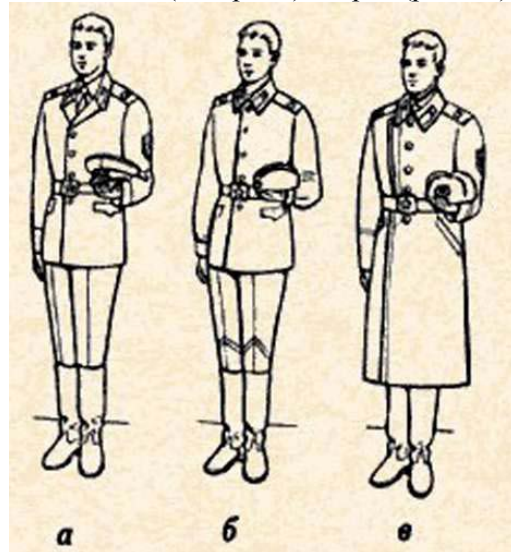
Движение совершается шагом или бегом. Нормальная скорость движения шагом 110-120 шагов в минуту (размер шага 70-80 см). Нормальная скорость движения бегом 165-180 шагов в минуту (размер шага 85-90 см). Шаг бывает строевой и походный. **Строевой шаг** применяется при прохождении подразделений торжественным маршем; при отдавании чести в движении; при подходе военнослужащего к начальнику и отходе от него; при выходе из строя и возвращении в строй, а также на строевых занятиях. Движение строевым шагом начинается по команде «**Строевым шагом — МАРШ**». По предварительной команде подать корпус несколько вперед, перенести тяжесть его больше на правую ногу, сохраняя устойчивость; по исполнительной команде начать движение с левой ноги полным

шагом. При движении строевым шагом (рис. 87) ногу с оттянутым вперед носком выносить на высоту 15-20 см от земли и ставить ее твердо на всю ступню, отделяя в то же время от земли другую ногу. Руками произво-



Рис. 87. Движение строевым шагом



Рис. 88. Действия рук при движении

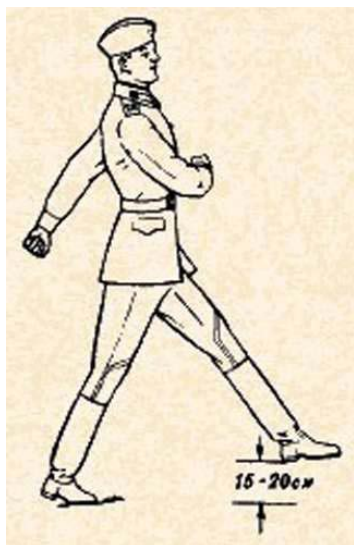

Рис. 89. Шаг на месте

дить, начиная от плеча, движения около тела: вперед — сгибая их в локтях так, чтобы кисти поднимались выше пряжки пояса на ширину ладони и на расстоянии ладони от тела; назад — до отказа в плечевом суставе (пальцы рук полусогнуты). В движении голову и корпус держать прямо, смотреть перед собой (рис. 88).

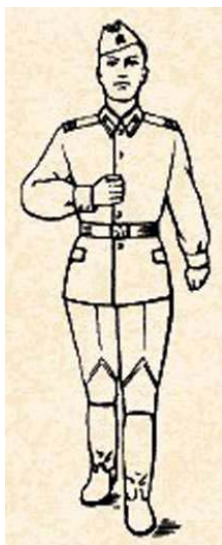
Походный шаг применяется во всех остальных случаях (при совершении марша, передвижении на занятиях и др.). Движение походным шагом начинается по команде **«Шагом — МАРШ»**. При движении ногу выносить свободно, не оттягивая носок, и ставить ее на землю, как при обычной ходьбе; руками производить свободные движения около тела. При движении походным шагом по команде **«СМИРНО»** перейти на строевой шаг, а при движении строевым шагом по команде **«ВОЛЬНО»** идти походным шагом. Обозначение шага на месте производится по команде **«На месте, шагом — МАРШ»** (в движении - **«НА МЕСТЕ»**). По этой команде шаг обозначать подниманием и опусканием ног, при этом ногу поднимать на 15-20 см от земли и ставить ее на землю с передней части ступни; руками производить движения в такт шага (рис.89). По команде **«ПРЯМО»**, подаваемой одновременно с постановкой левой ноги на землю, сделать правой ногой еще один шаг на месте и с левой ноги начать движение полным шагом. Для прекращения движения подается команда, например: **«Рядовой Иванов — СТОЙ»**. По исполнительной команде, подаваемой одновременно с постановкой на землю левой или правой ноги, сделать еще один шаг и, приставив ногу, принять положение «смирно». Для изменения скорости движения подаются команды: **«ШИРЕ ШАГ»**, **«КОРОЧЕ ШАГ»**, **«ЧАЩЕ ШАГ»**, **«Ре-ЖЕ»**, **«ПОЛШАГА»**, **«ПОЛНЫЙ ШАГ»**.

Для перемещения одиночных военнослужащих на несколько шагов в сторону подается команда, например: **«Рядовой Иванов. Два шага вправо (влево), шагом — МАРШ»**. По этой команде сделать два шага вправо (влево), приставляя ногу после каждого шага. Для перемещения вперед или назад на несколько шагов подается команда, например: **«Два шага вперед (назад), шагом — МАРШ»**. По этой команде сделать два шага вперед (назад) и приставить ногу. При перемещении вправо, влево и назад движения руками не производятся.

Повороты в движении

Повороты в движении применяются для изменения направления движения как одиночными военнослужащими, так и подразделениями при их совместных действиях.

Повороты в движении выполняются по командам: **«Напра-ВО»**, **«Нале-ВО»**, **«Кругом — МАРШ»**.

Для поворота направо по исполнительной команде, поданной одновременно с постановкой на землю правой ноги, левой ногой сделать шаг и повернуться на носке левой ноги. Одновременно с

поворотом вынести правую ногу вперед и продолжать. Для поворота налево по исполнительной команде, поданной одновременно с постановкой на землю левой ноги, правой ногой сделать шаг и повернуться на носке правой ноги. Одновременно с поворотом вынести левую ногу вперед и продолжать движение в новом направлении. Для поворота кругом по исполнительной команде, которая подается одновременно с постановкой на землю правой ноги, сделать еще один шаг левой ногой (по счету раз), вынести правую ногу на полшага вперед и несколько влево и, резко повернувшись в сторону левой руки на носках обеих ног (по счету два), продолжать движение с левой ноги в новом направлении (по счету три).

При поворотах движения руками производятся в такт шага.

? 1. Расскажите и покажите, как выполняется строевая стойка. 2. Расскажите о действиях военнослужащих по командам «Равняйся», «Вольно», «Заправиться». 3. Покажите, как снимается и надевается головной убор. 4. Выполните повороты на месте и в движении, покажите движение строевым шагом.

§ 3. ОТДАНИЕ ВОИНСКОЙ ЧЕСТИ БЕЗ ОРУЖИЯ. ВЫХОД ИЗ СТРОЯ И ПОДХОД К НАЧАЛЬНИКУ

Отдание воинской чести на месте

Все военнослужащие обязаны при встрече (обгоне) отдавать друг другу честь. Подчиненные и младшие по званию отдают честь первыми. При этом честь отдается четко и молодежато, с точным соблюдением правил строевой стойки и движения. Честь отдается на месте и в движении с надетым головным убором и без него. Для отдания чести на месте вне строя без головного убора за пять-шесть шагов до начальника необходимо повернуться в его сторону, стать «смирно» и смотреть ему в лицо, поворачивая вслед за ним голову. Если головной убор надет, то: кроме того: необходимо приложить правую руку к головному убору так чтобы пальцы были вместе, ладонь прямая, средний палец касался нижнего края головного убора (у козырька), а локоть был на линии и высоте плеча (рис. 90). При повороте головы в сторону начальника положение руки остается без изменения. Когда начальник минует отдающего честь, голову поставить прямо и одновременно с этим опустить руку.

Отдание воинской чести в движении

Для отдания чести в движении вне строя без головного убора, надо за пять-шесть шагов до начальника одновременно с постановкой ноги на землю прекратить движения руками, повернуть голову в сторону начальника и, продолжая движение, смотреть ему в лицо. Пройдя начальника, голову поставить прямо и продолжать движения руками. При надетом головном уборе одновременно с постановкой ноги на землю повернуть голову в сторону начальника и приложить правую руку к головному убору, левую руку держать неподвижно у бедра (рис. 91). Пройдя начальника, одновременно с постановкой левой ноги на землю голову поставить прямо, а правую руку опустить. При обгоне начальника честь надо отдавать с первым шагом обгона, со вторым шагом голову поставить прямо и правую руку опустить. Если у военнослужащего руки заняты ношей, то честь отдается поворотом головы в сторону начальника.



Рис. 90. Отдание чести на месте



Рис. 91. Отдание чести в движении вне строя

Выход из строя и возвращение в строй

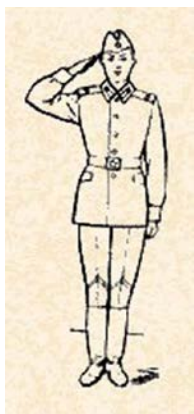
Для выхода военнослужащего из строя подается команда например: **«Рядовой Петров. Выйти из строя на столько-то шагов»**. Военнослужащий, услышав свою фамилию, отвечает: **«Я»**. По команде о выходе из строя отвечает: **«Есть»** — и строевым шагом выходит из строя на указанное количество шагов, считая от первой шеренги, останавливается и поворачивается лицом к строю. При выходе военнослужащего из второй шеренги он слегка накладывает левую руку на плечо впереди стоящего военнослужащего, который делает шаг вперед и, не приставляя правой ноги, шаг в правую сторону, пропускает выходящего из строя военнослужащего, затем становится на свое место. При выходе военнослужащего из впереди стоящей шеренги его место занимает стоящий за ним военнослужащий. Для возвращения военнослужащего в строй подается команда, например: **«Рядовой Петров. Стать в строй»** или только **«Стать в строй»**. По команде **«Рядовой Петров»** военнослужащий, стоящий лицом к строю, услышав свою фамилию, поворачивается к начальнику и отвечает: **«Я»**, а по команде **«Стать в строй»**, приложив руку к головному убору, отвечает: **«Есть»**, поворачивается кругом, с первым шагом опускает руку и, двигаясь строевым шагом, кратчайшим путем становится на свое место в строю.

Подход к начальнику и отход от него

Подход к начальнику может осуществляться из строя и вне строя по команде, например: **«Рядовой Петров. Ко мне (бегом ко мне)»**. Военнослужащий, услышав свою фамилию, отвечает: **«Я»**, а по команде о вызове из строя отвечает: **«Есть»**, сделав один-два шага от первой шеренги прямо, на ходу поворачивается в сторону начальника, кратчайшим путем строевым шагом подходит или подбегает к нему и за два-три шага от него останавливается. Одновременно с приставлением ноги прикладывает правую руку к головному убору и докладывает о прибытии, например: **«Товарищ сержант. Рядовой Петров по вашему приказанию прибыл»** (рис. 92). По окончании доклада руку опускает. При подходе к начальнику вне строя военнослужащий, услышав свою фамилию поворачивается к начальнику и отвечает: **«Я»**, а по команде **«Ко мне (бегом ко мне)»** отвечает: **«Есть»** — и кратчайшим путем подходит (подбегает) к начальнику, за пять-шесть шагов до него переходит на строевой шаг. Затем действует, как и при подходе к начальнику при вызове из строя. При отходе от начальника для возвращения в строй военнослужащий, получив разрешение идти, прикладывает правую руку к головному убору, отвечает: **«Есть»**. Затем поворачивается в сторону строя и с первым шагом (с постановкой левой ноги на землю) опускает руку; двигаясь строевым шагом, он кратчайшим путем возвращается на свое место в строю. При возвращении от начальника вне строя военнослужащий, получив разрешение идти, отвечает: **«Есть»**, поворачивается в сторону движения, с первым шагом (с постановкой левой ноги на землю) опускает руку и, сделав три-четыре шага строевым, продолжает движение походным шагом.



Рис 92. Подход к начальнику

Ответ на приветствие

На приветствие начальника или старшего **«Здравствуйте, товарищи»** все военнослужащие, находящиеся в строю или вне строя, отвечают: **«Здравия желаем (желаю)»**. На прощание

начальника или старшего «До свидания, товарищи» военнослужащие отвечают: «До свидания». В конце ответа добавляется слово «товарищ» и воинское звание. Например: «Здравия желаем, товарищ майор», «До свидания, товарищ генерал-майор». На приветствие начальника военнослужащие отвечают громко, ясно, согласованно. Для согласованного ответа в движении все военнослужащие начинают ответ с постановкой левой ноги на землю, произнося каждое последующее слово с постановкой на землю следующей ноги.

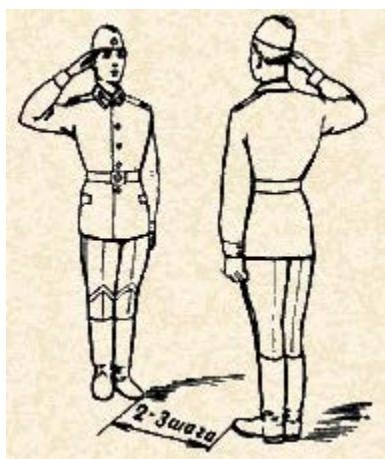
? 1. Покажите, как отдается честь на месте и в движении вне строя. 2. Покажите порядок выхода из строя из первой и второй шеренги и возвращения в строй. 3. Покажите порядок подхода к начальнику из строя и вне строя. 4. Как отвечают военнослужащие на приветствие начальника?

§ 4. СТРОЕВЫЕ ПРИЕМЫ И ДВИЖЕНИЕ С ОРУЖИЕМ

Строевая стойка

Для слаженных действий с оружием в строю в составе под разделения, а также в бою очень важно научиться правильно и четко выполнять строевые приемы с оружием. В целях безопасности перед выполнением строевых приемов оружие осматривается. Правила выполнения строевой стойки с автоматом те же, что и при выполнении ее без оружия. Автомат с деревянным прикладом находится в положении «на ремень» дульной частью вверх, а автомат со складывающимся прикладом — дульной частью вниз (рис. 93). В положении «на ремень» автомат находится на правом плече. Правая рука согнута в локте, ремень удерживается кистью руки за середину (выше поясного ремня на ширину ладони), локоть прижат к туловищу. Левая рука опущена вниз. Автомат носят в трех положениях: «на ремень», «на грудь» и «за спину» (рис. 94).



Рис. 93. Строевая стойка с автоматом: а - с деревянным прикладом; б - со складывающимся прикладом



Рис. 94. Автомат в положении: а - «на грудь»; б - «за спину»

Выполнение приемов с автоматом

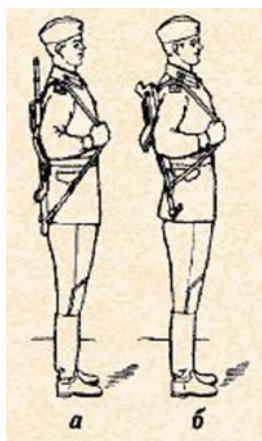
Перед изучением строевых приемов автомат ставится на предохранитель, ремень подгоняется для ношения автомата в различных положениях. Это делается по команде **«Ремень — ОТПУСТИТЬ»** или **«Ремень - ПОДТЯНУТЬ»**. По предварительной команде взять автомат в правую руку; у автомата со складывающимся прикладом, кроме того, откинуть приклад. По исполнительной команде сделать поворот на право, одновременно отставить левую ногу на шаг влево. Наклонившись вперед, упереть оружие прикладом в стопу левой ноги, а стволом положить на изгиб правого локтя; ноги в коленях не сгибать. Удерживая пряжку ремня правой рукой, левой рукой подтянуть (отпустить) ремень, после чего самостоятельно принять строевую стойку. Автомат из положения «на ремень» в положение «на грудь» берется по команде **«Автомат на — ГРУДЬ»** в три приема (рис. 95):

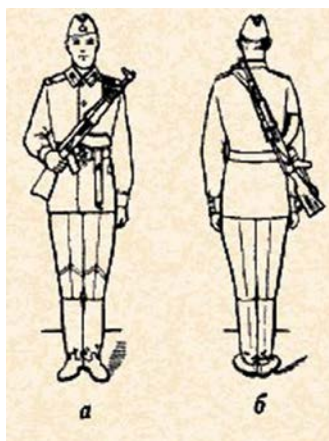

Рис. 95. Выполнение приемов с автоматом «на грудь» из положения «на ремень»: а, б и в - автомат с деревянным прикладом; г и д - автомат со складывающимся прикладом

Первый прием. Правая рука подается по ремню несколько вверх, автомат снимается с ремня и подхватывается левой рукой за цевье и ствольную накладку, при этом автомат удерживается перед собой вертикально магазином влево, дульным срезом на высоте подбородка.

Второй прием. Правой рукой отводится ремень вправо и перехватывается ладонью снизу так, чтобы пальцы были полусогнуты и обращены к себе; одновременно продевается под ремень локоть правой руки.

Третий прием. Ремень закидывается за голову и автомат берется правой рукой за шейку приклада, а левая рука быстро опускается. Автомат со складывающимся прикладом из положения «на ремень» в положение «на грудь» берется по той же команде в два приема:

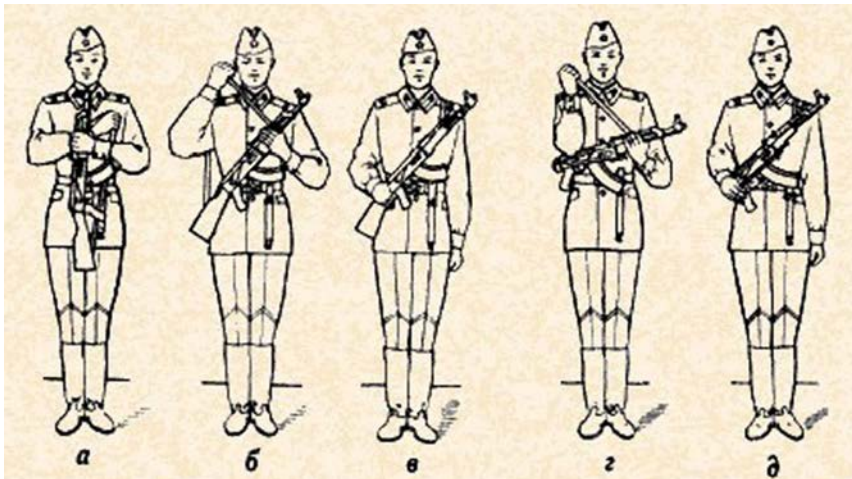
Первый прием. Правой рукой снимается автомат с плеча, при этом локоть правой руки из-под ремня не выводится. Автомат подхватывается левой рукой за цевье и ствольную накладку снизу и удерживается перед собой магазином вниз, дульной частью влево.

Второй прием. Правой рукой ремень закидывается за голову на левое плечо. Автомат берется за ствольную коробку у ремня, а левая рука быстро опускается. Автомат из положения «на грудь» в положение «на ремень» берется по команде «**На ре-МЕНЬ**» в три приема (рис. 96):

Первый прием.левой рукой автомат берется за цевье и ствольную накладку снизу и одновременно подается несколько вперед вверх. Правая рука выводится из-под ремня и удерживает шейку приклада.

Второй прием. Автомат приподнимается вверх, а ремень перекидывается через голову, при этом автомат удерживается перед собой вертикально магазином влево, дульным срезом на высоте подбородка.

Третий прием. Правой рукой берется ремень за его верхнюю часть и автомат закидывается за правое плечо в положение «на ремень». Левая рука быстро опускается.

Автомат со складывающимся прикладом из положения «на грудь» в положение «на ремень» берется по той же команде в три приема:

Первый прием.левой рукой берется автомат сверху за ствол и газовую трубку и приподнимается несколько вверх. Локоть правой руки выводится из-под ремня. Правой рукой, ладонью снизу, берется ремень у ствольной коробки.

Второй прием. Поворачивая автомат ствольной коробкой кверху, перекинуть ремень через голову и держать автомат магазином вправо.

Третий прием. Автомат закидывается за правое плечо в положение «на ремень». Левая рука быстро опускается. Автомат из положения «на ремень» в положение «за спину» берется без штыка-ножа по команде «**Автомат — ЗА СПИНУ**» в два приема:

Первый прием.левой рукой взять ремень несколько ниже правого плеча, а правой рукой одновременно взяться за приклад (автомат, со складывающимся прикладом берется за ствол у нижней антабки).

Второй прием. Правой рукой приподнять автомат вверх, а левой рукой закинуть ремень за голову на левое плечо. Автомат и руки быстро опустить. Автомат из положения «за спину» в положение «на ремень» берется по команде «**Автомат на ре-МЕНЬ**» в два приема:

Первый прием. Левой рукой взять ремень несколько ниже левого плеча и одновременно правой рукой взяться за приклад (автомат со складывающимся прикладом берется за ствол).

Второй прием. Правой рукой приподнять автомат, а левой рукой перекинуть ремень через голову на правое плечо. Затем правой рукой взять ремень, а левую руку быстро опустить. Для перевода автомата из положения «на грудь» в положение «за спину» и из положения «за спину» в положение «на грудь» автомат предварительно берется по команде в положение «на ремень».



Рис. 96. Выполнение приемов с автоматом «на ремень» из положения «на грудь»: а, б и в — автомат с деревянным прикладом; г, д и е — автомат со складывающимся прикладом

Автомат со складывающимся прикладом переводится из положения «на грудь» в положение «за спину» правой рукой, при этом автомат берется за дульную часть ствола и переводится в положение «за спину». При переводе автомата «на грудь» из положения «за спину» автомат взять правой рукой за дульную часть ствола и: подтягивая его дульной частью к левому плечу: перевести в положение «на грудь».

1. Покажите, как выполняется строевая стойка с автоматом в положении «на ремень».
2. Выполните приемы с автоматом «на грудь», «на ремень» и «за спину».

§ 5. СТРОИ ОТДЕЛЕНИЯ

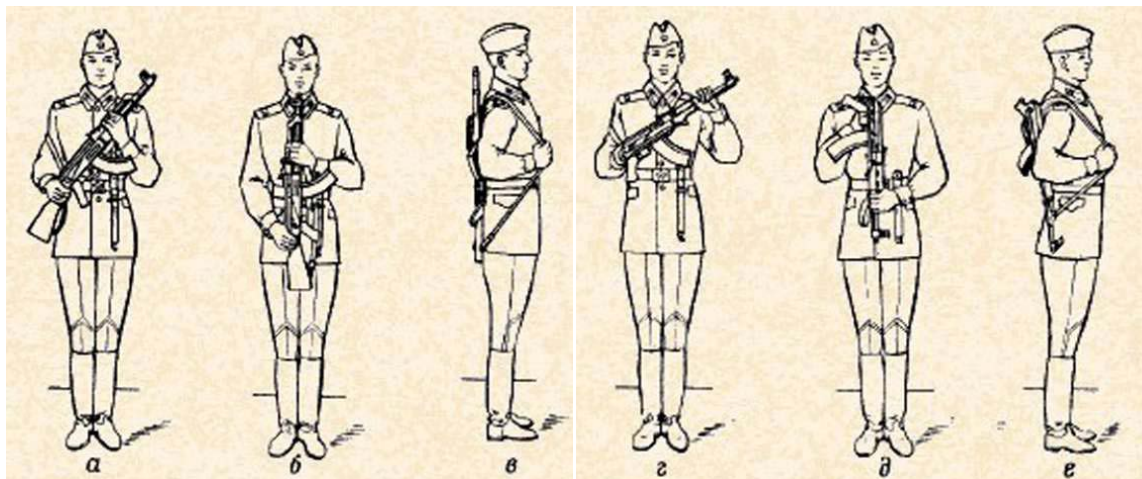
Отделение действует в развернутом (одношереножном и двухшереножном) и походном (в колонну по одному, по два) строю.

Построение отделения в развернутый и походный строй

Построение отделения в одношереножный (двухшереножный) строй производится по команде «**Отделение, в одну шеренгу** (в две и походный строй шеренги) — **СТАНОВИСЬ**». По этой команде военнослужащие выстраиваются влево от командира, как показано на рис. 82 и 83, на установленных уставом интервалах и дистанциях; при этом носки обуви у всех военнослужащих должны быть на одной прямой линии.

Построение отделения в колонну по одному (по два) на месте производится по команде «**Отделение, в колонну по одному** (по два) - **СТАНОВИСЬ**». Отделение выстраивается, как показано на рис. 84. Движение отделения начинается по команде «**Отделение, шагом** (строевым шагом, бегом) - **МАРШ**». По исполнительной команде все военнослужащие одновременно начинают движение с левой ноги, соблюдая равенство и сохраняя интервалы и дистанции. Остановка отделения производится по команде «**Отделение — СТОЙ**». По команде «**Отделение — РАЗОЙДИСЬ**» военнослужащие выходят из строя.

Размыкание и смыкание отделения

Размыкание отделения на месте производится по команде «**Отделение, вправо** (влево, от середины), **на столько-то шагов, разом-КНИСЬ**». По исполнительной команде все военнослужащие, за исключением того, от которого производится размыкание, поворачиваются в

указанную сторону, одновременно с приставлением ноги поворачивают голову в сторону фронта строя. За тем идут учащенным полушагом (бегом), смотря через плечо на идущего сзади и не отрываясь от него. После остановки сзади идущего каждый делает еще один шаг или сколько было указано командой и поворачивается налево (направо). Если интервал не был указан, размыкание производится на один шаг. При размыкании от середины указывается, кто средний.

Военнослужащий, названный средним, услышав свою фамилию, отвечает: «**Я**», вытягивает вперед левую руку, а затем опускает ее. При выравнивании отделения установленный при размыкании интервал сохраняется. Смыкание отделения на месте производится по команде «**Отделение, вправо** (влево, к середине), **сом- КНИСЬ** (бегом, сом-КНИСЬ)». По исполнительной команде все военнослужащие, за исключением того, к которому назначено смыкание, поворачиваются в сторону смыкания, после чего учащенным полушагом (бегом) подходят на установленный для сомкнутого строя интервал и по мере подхода самостоятельно останавливаются и поворачиваются налево (направо).

Перестроения отделения

Перестроение отделения из одной шеренги в две производится после расчета на первый и торой по команде «**Отделение, на первый и второй — РАССЧИТАИСЬ**». Расчет начинается с правого фланга. При этом каждый военнослужащий быстро поворачивает голову к стоящему слева от него военнослужащему, называет свой номер и быстро ставит голову прямо. Левофланговую голову не поворачивает. Расчет отделения по общей нумерации производится по команде «**Отделение, по порядку - РАССЧИТАИСЬ**» по тем же правилам. В двухшереножном строю левофланговую вторую шеренгу по окончании расчета строя по общей нумерации докладывает: «**Полный**» или «**Неполный**». Перестроение отделения на месте из одной шеренги в две производится по команде «**Отделение, в две шеренги — СТРОИСЯ**». По исполнительной команде вторые номера по первому счету делают с левой ноги шаг назад, по второму счету, не приставляя правой ноги, шаг вправо, чтобы стать в затылок первым номерам, с третьим счетом приставляют левую ногу.

Для перестроения отделения на месте **из сомкнутого двухшереножного строя в одношереножный строй** отделение предварительно размыкается на один шаг, после чего по команде «**Отделение, в одну шеренгу — СТРОИСЯ**» вторые номера выходят на линию первых, делая по первому счету с левой ноги шаг влево, по второму счету, не приставляя правой ноги, шаг вперед, с третьим счетом приставляют левую ногу. Перестроение отделения **из развернутого строя в колонну** производится поворотом отделения направо по команде «**Отделение, направо**». Перестроение отделения **из колонны по одному в колонну** по два производится по команде «**Отделение, в колонну по два, шагом—МАРШ**» (на ходу — «МАРШ»), По исполнительной команде направляющий идет в полшага, вторые номера выходят вправо, в такт шага занимают свои места в колонне, как показано на рис. 84; отделение двигается в полшага до команды «**ПРЯМО**» или «**Отделение — СТОЙ**». Перестроение отделения из колонны по два в колонну по одному производится по команде «**Отделение, в колонну по одному, шагом — МАРШ**» (на ходу — «МАРШ»). По исполнительной команде направляющий идет полным шагом, а остальные — в полшага; по мере освобождения места вторые номера в такт шага заходят в затылок первым и продолжают движение полным шагом. Для перемены направления движения колонны подается команда: «**Отделение, правое (левое) плечо вперед — МАРШ**»; направляющий заходит налево (направо) до команды «**ПРЯМО**», остальные следуют за ним.

1. Расскажите о построении отделения в развернутый строй. 2. Выполните действия при размыкании и смыкании отделения влево и от середины. 3. Выполните действия при перестроении отделения из одной шеренги в две и обратно. 4. Расскажите о порядке расчета военнослужащих в строю.

§ 6. ДЕЙСТВИЯ ВОЕННОСЛУЖАЩИХ У АВТОМОБИЛЕЙ И НА АВТОМОБИЛЯХ

Построение у автомобилей

Для посадки на машины военнослужащие выстраиваются впереди машины в одношереножном или в двухшереножном строю так, чтобы, шеренга (вторая шеренга) находилась впереди машины не ближе трех шагов. Водители машин становятся в строй своего подразделения. У военнослужащих проверяется, разряжены ли оружие. Если же передвижение на машинах совершается с

заряженным оружием, то проверяется, поставлено ли оно на предохранитель; штыки-ножи отмыкаются.

Посадка и размещение

Посадка на автомобили производится через правый, левый и задний борта: на автомобили с закрытым кузовом — через задний борт. На автомобиль, находящийся на правой обочине дороги, посадка через левый борт не производится. При посадке с бортов по команде (сигналу) «**К МАШИНАМ**» личный, состав подразделения выстраивается головами колонн на уровне задних колес машин, водители при необходимости открывают задний борт. По команде (сигналу) «**ПО МЕСТАМ**» военнослужащие, используя колеса и подножки, быстро занимают свои места на автомобилях. Размещение военнослужащих в кузове автомобиля показано на рис. 97. По окончании посадки закрывается задний борт и проверяется его крепление. Автоматы при посадке берутся как удобнее. После посадки они ставятся между коленями и поддерживаются обеими руками. Автоматы по команде командира могут быть взяты в положение «на грудь». Наблюдение за креплением бортовых запоров кузова автомобиля во время движения ведется бортовыми, назначаемыми из военнослужащих, сидящих на крайних местах у переднего и заднего бортов. Наблюдение за сигналами старшего начальника ведется назначенным наблюдателем, который размещается в правом переднем углу кузова автомобиля.

Высадка из автомобилей

Высадка из автомобилей производится через правый, левый и задний борта; из автомобилей с закрытым кузовом — через задний борт. Высадка из автомобилей, находящихся на правой обочине дороги, через левый борт не разрешается. Для высадки из машин подается сигнал «**К МАТТИ НАМ**» или команда «**Отделение (взвод), через правый, левый борта (задний борт) — К МАШИНАМ**». По этой команде (сигналу) военнослужащие быстро высаживаются из машин и выстраиваются около них или действуют по команде командира. Оружие при высадке берется как удобнее.

1. Расскажите о порядке построения у автомобилей и о посадке на автомобили. 2. Расскажите о положении оружия при посадке в автомобили и размещении в них. 3. Расскажите о высадке из автомобилей.



Рис. 97. Размещение военнослужащих в кузове автомобиля

ГЛАВА VI

ВОЕННАЯ ТОПОГРАФИЯ

Военная топография рассматривает способы изучения местности, ориентирование на ней и другие вопросы, связанные с оценкой, местности в интересах боевых действий войск, учит использованию топографических карт и аэроснимков при выполнении различных боевых задач.

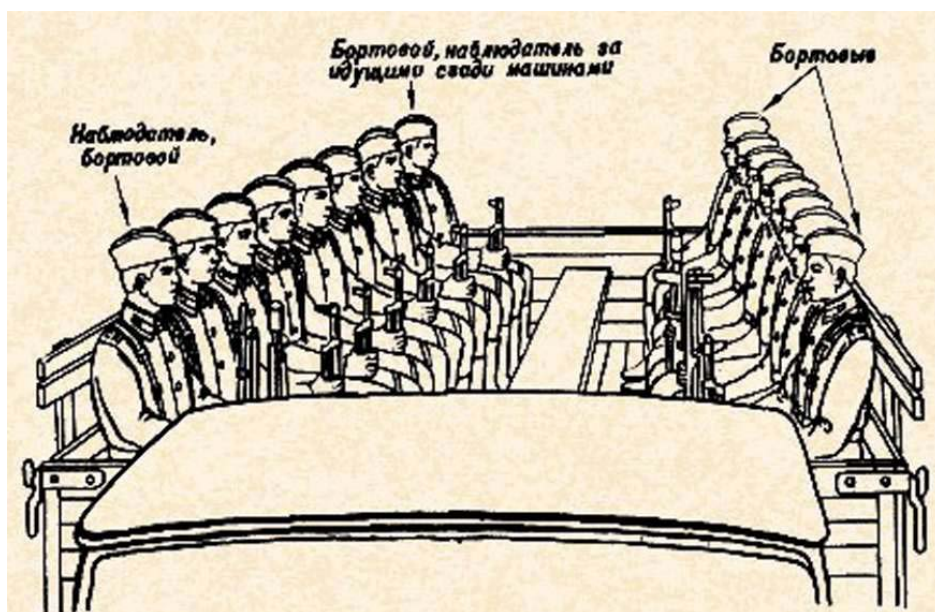
Вопросы, изучаемые военной топографией, имеют непосредственное отношение к практической деятельности личного состава при выполнении различных боевых задач. Приобретенные знания и навыки по военной топографии позволяют лучше оценить обстановку, принять наиболее целесообразное решение, лучше организовать наблюдение, систему огня и управление подразделениями в бою, полнее использовать тактические и защитные свойства местности в интересах успешного ведения боя.

Изучение военной топографии способствует развитию у личного состава таких важных качеств, как наблюдательность, точность, умение анализировать результаты наблюдения и делать выводы о влиянии местности на выполнение боевой задачи.

§ 1. ОРИЕНТИРОВАНИЕ НА МЕСТНОСТИ БЕЗ КАРТЫ

Ориентирование на местности — это определение своего местоположения относительно сторон горизонта и выделяющихся местных предметов (ориентиров) и точное выдерживание указанного или выбранного направления движения. В боевой обстановке ориентирование на местности включает также определение своего местоположения относительно своих войск и войск противника. Умение быстро и точно ориентироваться на местности способствует успешному выполнению боевых задач на незнакомой местности, в лесу и в условиях ограниченной видимости.

Ориентироваться на местности можно с помощью топографической карты и без нее. При ориентировании на местности без карты необходимо определить стороны горизонта.

В зависимости от характера местности, времени суток и видимости стороны горизонта определяются по компасу, по положению Солнца, по Солнцу и часам, по Полярной звезде, по признакам местных предметов и другими способами.

Для определения сторон горизонта **по компасу** (рис. 98), принцип действия которого основан на свойстве намагниченной стрелки располагаться вдоль магнитного меридиана север - юг, необходимо вначале совместить мушку с нулевым делением лимба. Затем необходимо ориентировать компас. Для этого надо установить компас в горизонтальное положение и растормозить стрелку.

Определение сторон горизонта



Рис. 98. Компас Адрианова:

а — общий вид; б — крышка со стойками для визирования (прорезь, мушка) и указатель отсчетов;
в — лимб, стрелка и тормоз; 1 — мушка; 2 — магнитная стрелка;
3 — тормоз; 4 — прорезь

Поворачивая компас, добиться, чтобы северный конец магнитной стрелки оказался против нулевого деления лимба. В ориентированном положении компаса направление стрелки на нулевое деление лимба будет направлением на север. После этого визированием через прорезь и мушку замечают местный предмет (ориентир), который затем используется для указания на север. Зная направление на север, легко определить другие стороны горизонта.

Для определения сторон горизонта **по положению Солнца** достаточно знать, что в Северном полушарии оно находится примерно: в 7.00 (летом - в 8.00) — на востоке, в 13.00 (14.00) — на юге, в 19.00

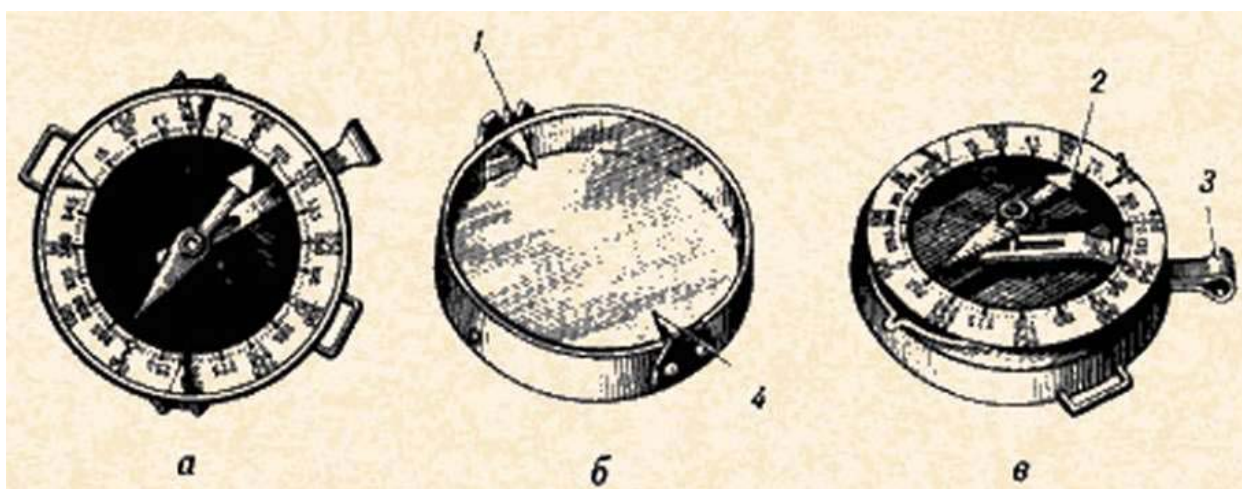
(20.00) — на западе ¹.

При определении сторон горизонта **по Солнцу и часам** (рис. 99) необходимо установить часы в горизонтальное положение, чтобы часовая стрелка была направлена на Солнце. Затем, удерживая часы в этом положении, мысленно разделить угол между часовой стрелкой и цифрой 1 (2) пополам. Полученная прямая укажет приблизительно направление на юг. До полудня надо делить пополам дугу (угол) на циферблате, которую часовая стрелка должна пройти до 13 (14) часов, а после полудня — дугу, которую она прошла после 13 (14) часов. Для определения сторон горизонта **по Полярной звезде** необходимо на небесном своде найти созвездие Большой Медведицы. Затем отрезок прямой между двумя крайними звездами «ковша» (а и в) мысленно продолжить в сторону расширенной его части и отложить пять раз (рис. 100). Полученная точка

¹ В целях более рационального использования светлой части суток в СССР в 1980 году введено летнее время (с 1 апреля по 30 сентября).



Рис. 99. Определение сторон горизонта по Солнцу и часам; а — до 13 часов; б — после 13 часов



Рис 100. Отыскание Полярной звезды

укажет положение Полярной звезды, которая входит в созвездие Малой Медведицы и всегда находится в направлении на север. Определение сторон горизонта **по признакам местных предметов** основано на положении местных предметов по отношению к Солнцу. Так, деревья, большие камни и скалы с северной стороны обрастают мхом, муравейники в лесу почти всегда находятся с южной стороны деревьев, северная сторона муравейника круче южной; ягоды и фрукты раньше приобретают окраску зрелости с южной стороны. На склонах, обращенных к югу, весной снег тает быстрее, чем на склонах, обращенных к северу; на северных скатах оврагов и глубоких лощин, наоборот, снег тает быстрее, чем на южных. Алтари православных церквей и протестантских кирх обращены всегда на восток, колокольни — на запад. Перекладки крестов на куполах расположены по направлению север - юг, приподнятый конец перекладки крестов имеет направление на север (рис. 101).

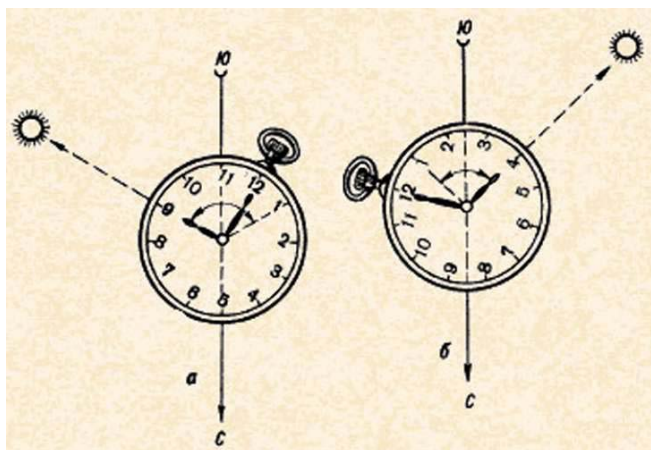

Рис. 101. Определение сторон горизонта по признакам местных предметов

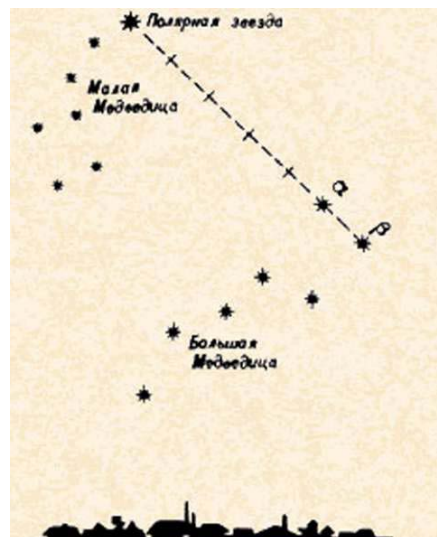
Доклад о своем местонахождении

При докладе о своем местонахождении (точке стояния) относительно местных предметов (ориентиров) после определения стороны горизонта необходимо назвать местный предмет, непосредственно у которого находится докладывающий, и расстояния до местных предметов (ориентиров), указывающих направления сторон горизонта. Например: «Нахожусь на северной опушке леса; севернее 600 м — заводская труба, западнее 200 м — хутор, южнее 300 м — река, восточнее 500 м — дорога».

?1. Дайте определение ориентирования на местности. 2. Какими способами можно определить стороны горизонта? 3. Определите стороны горизонта различными способами и запишите в тетради доклад о своем местонахождении.

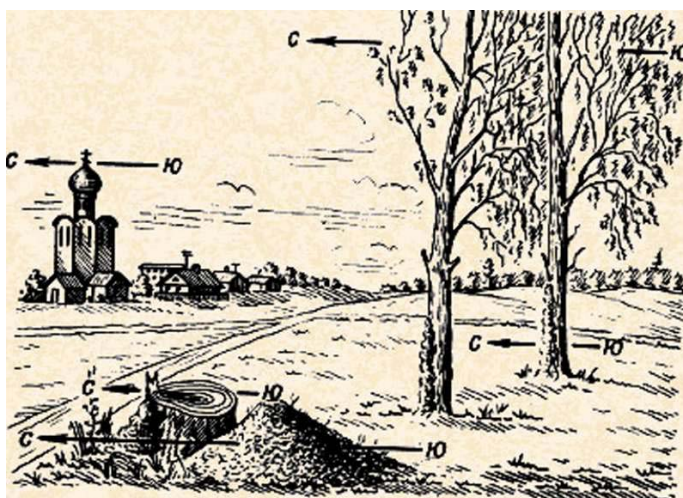
§ 2. ДВИЖЕНИЕ ПО АЗИМУТАМ

Магнитный- азимут и его определение на местный предмет

Сущность движения по азимутам заключается в умении найти и выдержать с помощью компаса указанное или намеченное направление и точно выйти в назначенный пункт.

При определении направления на местный предмет обычно пользуются **магнитным азимутом**. Им называется горизонтальный угол, измеряемый по ходу часовой стрелки от северного направления меридиана до направления на предмет. Он имеет значения от 0 до 360°. Для определения магнитного азимута на местный предмет с помощью компаса надо стать лицом к этому предмету и ориентировать компас. Затем, удерживая компас в ориентированном, положении, установить визирное приспособление так, чтобы визирная линия прорезь — мушка совпала с направлением на местный предмет. В этом положении отсчет на лимбе против указателя у мушки покажет величину магнитного (прямого) азимута (направления) на местный предмет (рис. 102). Обратный азимут — это направление от местного предмета на точку стояния. От прямого азимута он отличается на 180°. Для его определения нужно к прямому азимуту прибавить 180°, если он меньше 180°, или вычесть 180°, если он больше 180°. Для определения направления на местности по заданному магнитному азимуту необходимо установить указатель мушки на отсчет, равный значению заданного магнитного азимута, и ориентировать компас. Затем, удерживая компас в ориентированном положении, заметить на местности по визирной линии прорезь-мушка удаленный предмет (ориентир). Направление на этот предмет (ориентир) и будет искомым. Работая с компасом, держать его необходимо на 10 см ниже уровня глаз в левой руке, локоть которой для устойчивости плотно прижать к боку.

Для движения по азимутам необходимо знать магнитные азимуты с каждого пункта на маршруте движения и расстояние между пунктами движения в парах шагов (для человека среднего роста пара шагов принимается за 1,5 м). Эти данные подготавливает командир отделения (взвода) и оформляет в виде схемы маршрута движения (рис. 103) или таблицы (табл. 11).



Рис. 102. Магнитные азимуты: на лиственное дерево - 56°; на фабричную трубу - 137°; на ветряную мельницу - 244°; на ель - 323°



Рис. 103. Схема маршрута движения по азимутам (п. ш. — пар шагов)

Таблица 11

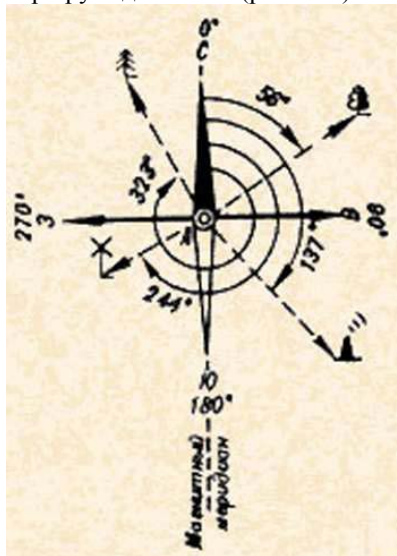
№ по пор.	Участок маршрута	Магнитный азимут в градусах	Расстояние в парах шагов
1	Сарай - вышка	80	610
2	Вышка — курган	88	580
3	Курган — отдельное дерево	78	850

При движении переходят от одного пункта к другому, выдерживая направление на ориентиры и ведя счет пар шагов. На исходном и поворотных пунктах по заданному азимуту с помощью компаса находят направление движения. В этом направлении выбирают и запоминают или более удаленный ориентир (вспомогательный), или ориентир, расположенный ближе к поворотному пункту маршрута движения (промежуточный). Если с промежуточного ориентира не виден поворотный пункт, то определяют следующий ориентир.

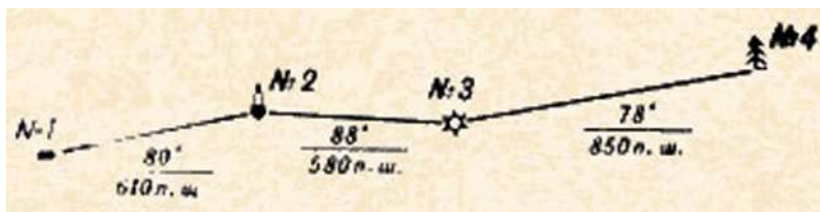
На открытой местности без ориентиров направление движения выдерживается по створу. На исходной точке по компасу определяют направление движения на следующую точку. Двигаясь в этом направлении, выставляют на некотором расстоянии один от другого какие-нибудь знаки. Периодически оглядываясь на них, следят за тем, чтобы направление дальнейшего движения совпадало с прямой линией, мысленно проведенной через оставленные позади знаки (следы собственного движения). Для контроля периодически проверяют направление движения по обратному азимуту и по небесным светилам, постоянно сравнивают заданные ориентиры с достигнутыми, а при наличии карты (схемы) сличают с ней местность и маршрут движения. Если необходимо возвратиться обратно по тому же пути, пользуются прежней схемой маршрута, но предварительно переводят прямые азимуты в обратные.

Ночью в качестве промежуточных (вспомогательных) ориентиров используются силуэты местных предметов, светящиеся вдали точки и яркие звезды. Если такой возможности нет, то компас со свободно опущенной стрелкой все время держат перед собой в ориентированном положении, а за направление движения принимают прямую, проходящую через прорезь и мушку.

Для обхода препятствия (при наличии видимости) поступают таким образом: замечают ориентир по направлению движения на противоположной стороне препятствия, определяют расстояние до него и прибавляют эту величину к длине пройденного пути; обходят препятствие и продолжают движение от выбранного ориентира, определив предварительно по компасу направление прерванного пути.

1. Определите стороны горизонта по компасу, небесным светилам и признакам местных предметов.
2. Доложите о своем местонахождении относительно местных предметов.
3. Определите размер своего шага и переведите в пары шагов расстояние 100 м.
4. Определите азимуты возможных направлений движения от дома и учебного заведения.
5. Пройдите расстояние 1000 м по азимутам.

ГЛАВА VII

ГРАЖДАНСКАЯ ОБОРОНА

Гражданская оборона — это составная часть системы общегосударственных оборонных мероприятий, осуществляемых в мирное и военное время. Основными задачами гражданской обороны являются: защита населения от оружия массового поражения противника: обеспечение устойчивой работы объектов и отраслей народного хозяйства в условиях военного времени: проведение спасательных и неотложных аварийно-восстановительных работ (СНАВР) в очагах поражения и зонах катастрофического затопления.

Защита населения от оружия массового поражения и других современных средств нападения противника — главная задача гражданской обороны. Основными способами защиты являются: укрытие населения в защитных сооружениях: рассредоточение в загородной зоне рабочих и служащих предприятий, учреждений и организаций, продолжающих свою деятельность в городах, и эвакуация из городов всего остального населения: использование средств индивидуальной защиты.

Кроме того, для защиты населения от оружия массового поражения осуществляется ряд мероприятий: всеобщее обязательное обучение населения способам защиты; организация оповещения населения об угрозе нападения противника и о применении им оружия массового поражения: защита продовольствия, воды, сельскохозяйственных животных и растений от заражения радиоактивными, отравляющими веществами и бактериальными (биологическими) средствами: организация радиационной, химической и бактериологической (биологической) разведки и лабораторного контроля: проведение профилактических, противопожарных, противоэпидемических и санитарно-гигиенических мероприятий: соблюдение режимов работы на объектах народного хозяйства и правил поведения населения в зонах радиоактивного, химического и бактериологического (биологического) заражения: организация и проведение спасательных и неотложных аварийно-восстановительных работ в очагах поражения; проведение санитарной обработки людей, обеззараживания одежды, обуви, техники, территории и сооружений.

§ 1. ОРГАНИЗАЦИОННАЯ СТРУКТУРА ГРАЖДАНСКОЙ ОБОРОНЫ НА ОБЪЕКТЕ НАРОДНОГО ХОЗЯЙСТВА

Гражданская оборона (ГО) организуется по территориально-производственному принципу. Это означает, что все ее мероприятия планируются и проводятся как по линии Советов народных депутатов, так и через ведомства и учреждения ведающие производственной и хозяйственной деятельностью. В городах и населенных пунктах гражданскую оборону организует начальник гражданской обороны (города, района, поселка, сельского Совета) — председатель городского (районного, поселкового, сельского) исполнительного комитета Советов народных депутатов. Объектами народного хозяйства являются предприятия, колхозы, совхозы, учреждения, учебные заведения. Начальником гражданской обороны объекта народного хозяйства является его руководитель. Он несет полную ответственность за организацию, состояние и постоянную готовность гражданской обороны на подчиненном ему объекте.

Штаб и службы ГО Для обеспечения выполнения мероприятий гражданской обороны на объекте **объекта народного хозяйства** создаются штаб и службы ГО, которые организуют и проводят работ) на основе решений начальника гражданской обороны объекта. В городах при начальнике гражданской обороны объекта создается, кроме того, эвакуационная комиссия. Работу штаба ГО возглавляет начальник штаба, он является заместителем начальника гражданской обороны объекта и несет полную ответственность за выполнение возложенных на штаб задач.



Рис. 104. Принципиальная схема организации гражданской обороны на объекте народного хозяйства

Обычно на объекте создаются следующие службы: оповещения и связи, противорадиационной и противохимической защиты, медицинская, аварийно-техническая, противопожарная, охраны общественного порядка и др. Принципиальная схема организации гражданской обороны на объекте народного хозяйства показана на рис. 104.

Невоенизированные формирования ГО их назначение Для непосредственного осуществления мероприятий гражданской обороны и проведения спасательных и неотложных аварийно-восстановительных работ она всех объектах народного хозяйства создаются невоенизированные формирования ГО. Количество и численность объектовых формирований зависят от масштаба производства и численности рабочих и служащих.

На промышленных предприятиях создаются формирования общего назначения и формирования служб ГО. К первым относятся сводные и спасательные отряды (команды, группы), сводные отряды (команды) механизации работ; ко вторым — разведывательные группы (звенья), посты радиационного и химического наблюдения, группы (звенья) связи, отряды санитарных дружин (санитарные дружины) и санитарные посты, противопожарные команды (отделения, звенья), команды (пункты, станции) противорадиационной и противохимической защиты, звенья по обслуживанию убежищ и укрытий, команды (группы) охраны общественного порядка, подразделения общественного питания и торговли и др. В совхозах и колхозах, кроме того, могут создаваться команды (бригады) по защите сельскохозяйственных животных и команды (бригады) по защите сельскохозяйственных растений. В средних учебных заведениях в зависимости от профиля обучения, количества преподавателей и учащихся, а так же наличия учебно-материальной базы могут создаваться: спасательные группы, посты радиационного и химического наблюдения, группы охраны общественного порядка, звенья ГО по обслуживанию убежищ и укрытий. Они комплектуются из числа преподавателей, обслуживающего персонала и учащихся. Основными формированиями гражданской обороны на объекте являются спасательные отряды (команды, группы). Они предназначены как для проведения спасательных работ в военное время, так и для ликвидации последствий стихийных бедствий и крупных аварий.

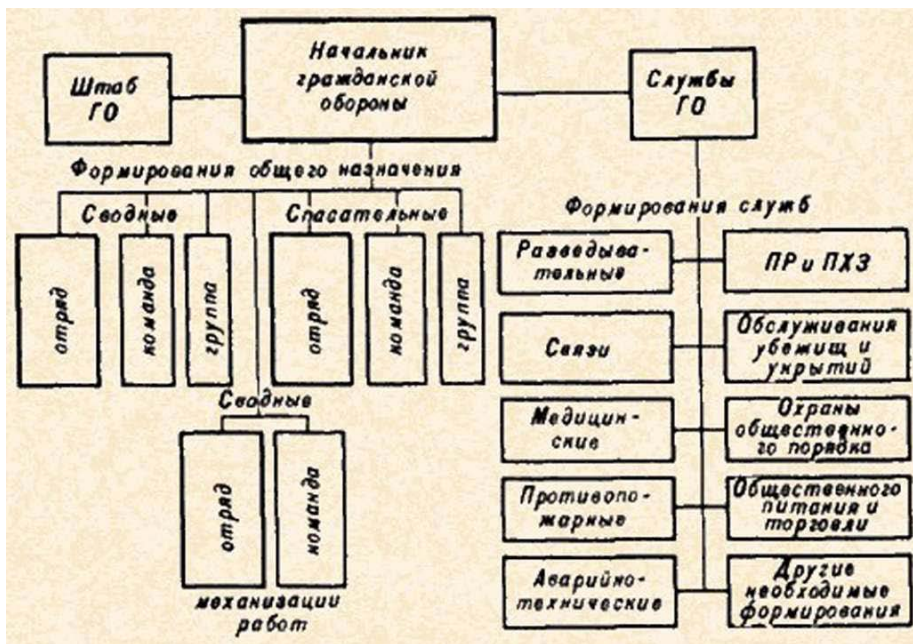
На сводные отряды (команды, группы), сводные отряды (команды) механизации работ помимо спасения людей возлагаются неотложные аварийно-восстановительные работы, тушение пожаров, обеззараживание участков местности, транспорта, техники.

Формирования служб ГО проводят специальные мероприятия (разведку, обеззараживание, оказание медицинской помощи, обслуживание убежищ и укрытий, охрану общественного порядка и др.) во время спасательных работ, а также усиливают и обеспечивают действия формирований общего назначения.

? 1. Расскажите об организационной структуре гражданской обороны на объекте. 2. Расскажите о невоенизированных формированиях, их назначении.

§ 2. ЯДЕРНОЕ ОРУЖИЕ

Ядерное оружие — это один из основных видов оружия массового поражения. Оно способно в короткое время вывести из строя большое количество людей и животных, разрушить здания и сооружения на обширных территориях. Массовое применение ядерного оружия чревато катастрофическими последствиями для всего человечества, поэтому Советский Союз настойчиво и неуклонно ведет борьбу за его запрещение. Население должно твердо знать и уметь применять приемы защиты от оружия массового поражения, в противном случае неизбежны огромные потери. Всем известны ужасные последствия атомных бомбардировок в августе 1945 года японских городов Хиросима и Нагасаки — десятки тысяч погибших, сотни тысяч пострадавших. Если бы население этих городов знало средства и способы защиты от ядерного оружия, было бы оповещено об опасности и укрылось в убежищах, количество жертв могло быть значительно меньше.

Характеристика ядерного оружия Поражающее действие ядерного оружия основано на энергии, выделяющейся при ядерных реакциях взрывного типа. К ядерному оружию относятся ядерные боеприпасы. Основу ядерного боеприпаса составляет ядерный заряд, мощность поражающего взрыва которого принято выражать тротильным эквивалентом, то есть количеством обычного взрывчатого вещества, при взрыве которого выделяется столько же энергии, сколько ее выделится при взрыве данного ядерного боеприпаса. Ее измеряют в десятках, сотнях, тысячах (кило) и миллионах (мега) тонн.

Средствами доставки ядерных боеприпасов к целям являются ракеты (основное средство нанесения ядерных ударов), авиация и артиллерия. Кроме того, могут применяться ядерные фугасы.

Ядерные взрывы осуществляются в воздухе на различной высоте, у поверхности земли (воды) и под землей (водой). В соответствии с этим их принято разделять на высотные, воздушные, наземные (надводные) и подземные (подводные). Точка, в которой произошел взрыв, называется центром, а ее проекция на поверхность земли (воды) — эпицентром ядерного взрыва.

Поражающие факторы ядерного взрыва Поражающими факторами ядерного взрыва являются ударная волна, световое излучение, проникающая радиация, радиоактивное заражение и электромагнитный импульс.

Ударная волна — основной поражающий фактор ядерного взрыва, так как большинство разрушений и повреждений сооружений, зданий, а также поражения людей обусловлены, как правило, ее воздействием. Источник ее возникновения — сильное давление, образующееся в центре взрыва и достигающее в первые мгновения миллиардов атмосфер. Образовавшаяся при взрыве область сильного сжатия окружающих слоев воздуха, расширяясь, передает давление соседним слоям воздуха, сжимая и нагревая их, а те, в свою очередь, воздействуют на следующие слои. В результате в воздухе со сверхзвуковой скоростью во все стороны от центра взрыва распространяется зона высокого давления. Передняя граница сжатого слоя воздуха называется фронтом ударной волны.

Степень поражения ударной волной людей и различных объектов зависит от мощности и вида взрыва, механической прочности (устойчивости объекта), а также от расстояния, на котором произошел взрыв, рельефа местности и положения объектов на ней. Поражающее действие ударной волны характеризуется величиной избыточного давления. Избыточное давление — это разность между максимальным давлением во фронте ударной волны и нормальным атмосферным давлением перед фронтом волны. Оно измеряется в ньютонах на квадратный метр (Н м⁻²). Эта единица давления называется Паскалем (Па). 1 Н м⁻² = 1 Па (1 кПа = 0,01 кгс см⁻²).

При избыточном давлении 20 - 40 кПа незащищенные люди могут получить легкие поражения (легкие ушибы и контузии). Воздействие ударной волны с избыточным давлением 40 - 60 кПа приводит к поражениям средней тяжести: потеря сознания, повреждение органов слуха, сильные вывихи конечностей, кровотечение из носа и ушей. Тяжелые травмы возникают при избыточном давлении свыше 60 кПа и характеризуются сильными контузиями всего организма, переломами конечностей, поражением внутренних органов. Крайне тяжелые поражения, нередко со смертельным исходом, наблюдаются при избыточном давлении свыше 100 кПа. Скорость движения и расстояние, на которое распространяется ударная волна, зависят от мощности ядерного взрыва; с увеличением расстояния от места взрыва скорость быстро падает. Так, при взрыве боеприпаса мощностью 20 кг ударная волна проходит 1 км за 2 секунды, 2 км за 5 секунд, 3 км за 8 секунд. За это время человек после вспышки может укрыться и тем самым избежать поражения ударной волной.

Световое излучение — это поток лучистой энергии, включающий ультрафиолетовые, видимые и инфракрасные лучи. Его источник - светящаяся область, образуемая раскаленными продуктами взрыва и раскаленным воздухом. Световое излучение распространяется практически мгновенно и длится в зависимости от мощности ядерного взрыва до 20 секунд. Однако сила его такова, что, несмотря на кратковременность, оно способно вызывать ожоги кожи (кожных покровов), поражение (постоянное или временное) органов зрения людей и возгорание горючих материалов объектов.

Различают четыре степени ожогов. Ожоги первой степени характеризуются образованием красноты,

припухлости и отеком кожи: второй степени — образованием пузырей; третьей степени — омертвением кожи и образованием язв; четвертой степени — омертвением не только кожи, но и глубоко лежащих тканей, а также обугливанием открытых частей тела.

Световое излучение не проникает через непрозрачные материалы, поэтому любая преграда, способная создать тень, защищает от прямого действия светового излучения и исключает ожоги. Значительно ослабляется световое излучение в запыленном (задымленном) воздухе, в туман, дождь, снегопад. Проникающая радиация - это поток гамма-лучей и нейтронов. Она длится 10 - 15 секунд. Проходя через живую ткань, гамма излучение ионизирует молекулы, входящие в состав клеток. Под влиянием ионизации в организме возникают биологические процессы, приводящие к нарушению жизненных функций отдельных органов и развитию лучевой болезни.

В результате прохождения излучений через материалы окружающей среды уменьшается интенсивность излучения. Ослабляющее действие принято характеризовать слоем половинного ослабления, то есть такой толщиной материала, проходя через которую радиация уменьшается в два раза. Например, в два раза ослабляют интенсивность гамма-лучей: сталь толщиной 2,8 см, бетон — 10 см, грунт — 14 см, древесина — 30 см.

Открытые и особенно перерытые щели уменьшают воздействие проникающей радиации, а убежища и противорадиационные укрытия практически полностью защищают от нее. Радиоактивное заражение. Основными его источниками являются продукты деления ядерного заряда и радиоактивные изотопы, образующиеся в результате воздействия нейтронов на материалы, из которых изготовлен ядерный боеприпас, и на некоторые элементы, входящие в состав грунта в районе взрыва.

При наземном ядерном взрыве светящаяся область касается земли. Внутри ее затягиваются массы испаряющегося грунта, которые поднимаются вверх. Охлаждаясь, пары продуктов деления и грунта конденсируются на твердых частицах. Образуется радиоактивное облако. Оно поднимается на многокилометровую высоту, а затем со скоростью 25 - 100 км/ч движется по ветру. Радиоактивные частицы, выпадая из облака на землю, образуют зону радиоактивного заражения (след), длина которой может достигать нескольких сот километров. При этом заражаются местность, здания, сооружения, посевы, водоемы и т. п., а также воздух. Наибольшую опасность радиоактивные вещества представляют в первые часы после выпадения, так как их активность в этот период наивысшая.

Электромагнитный импульс — это электрические и магнитные поля, возникающие в результате воздействия гамма-излучения ядерного взрыва на атомы окружающей среды и образования в этой среде потока электронов и положительных ионов. Он может вызвать повреждение радиоэлектронной аппаратуры, нарушение работы радио- и радиоэлектронных средств.

Наиболее надежным средством защиты от всех поражающих факторов ядерного взрыва являются защитные сооружения. В поле следует умыться за прочными местными предметами, обратными скатами высот, в складках местности.

При действиях в зонах заражения для защиты органов дыхания, глаз и открытых участков тела от радиоактивных веществ используются средства защиты органов дыхания (противогазы, респираторы, противопыльные тканевые маски и ватно-марлевые повязки), а также средства защиты кожи.

Особенности поражающего действия нейтронных боеприпасов Основу нейтронных боеприпасов составляют термоядерные заряды, в которых используются ядерные реакции деления и синтеза. Взрыв такого боеприпаса оказывает поражающее воздействие прежде всего на людей за счет мощного потока проникающей радиации.

При взрыве нейтронного боеприпаса площадь зоны поражения проникающей радиацией превосходит площадь зоны поражения ударной волной в несколько раз.

В этой зоне техника и сооружения могут оставаться невредимыми, а люди получают смертельные поражения.

Для защиты от нейтронных боеприпасов используются те же средства и способы, что и для защиты от обычных ядерных боеприпасов. Кроме того, при сооружении убежищ и укрытий рекомендуется уплотнять и увлажнять грунт, укладываемый над ними, увеличивать толщину перекрытий, устраивать дополнительную защиту входов и выходов.

Защитные свойства техники повышаются применением комбинированной защиты, состоящей из водородосодержащих веществ (например, полиэтилена) и материалов с высокой плотностью (свинец).

Очаг ядерного поражения Очагом ядерного поражения называется территория, подвергшаяся непосредственному воздействию поражающих факторов ядерного взрыва. Он характеризуется массовыми разрушениями зданий, сооружений, завалами, авариями в сетях коммунально-энергетического хозяйства, пожарами, радиоактивным заражением и значительными потерями среди населения.

Размеры очага тем больше, чем мощнее ядерный взрыв. Характер разрушений в очаге зависит также от прочности конструкций зданий и сооружений, их этажности и плотности застройки.

За внешнюю границу очага ядерного поражения принимают условную линию на местности,

проведенную на таком расстоянии от эпицентра (центра) взрыва, где величина избыточного давления ударной волны равна 10 кПа. Очаг ядерного поражения условно делят на зоны — участки с примерно одинаковыми по характеру разрушениями.

Зона полных разрушений — это территория, подвергшаяся воздействию ударной волны с избыточным давлением (на внешней границе) свыше 50 кПа. В зоне полностью разрушаются все здания и сооружения, а также противорадиационные укрытия и часть убежищ, образуются сплошные завалы, повреждается коммунально-энергетическая сеть.

Зона сильных разрушений — с избыточным давлением во фронте ударной волны от 50 до 30 кПа. В этой зоне наземные здания и сооружения получают сильные разрушения, образуются местные завалы, возникнут сплошные и массовые пожары. Большинство убежищ сохранится, у отдельных убежищ будут завалены входы и выходы. Люди в них могут получить поражения только из-за нарушения герметизации убежищ, их затопления или загазованности.

Зона средних разрушений — с избыточным давлением во фронте ударной волны от 30 до 20 кПа. В ней здания и сооружения получают средние разрушения. Убежища и убежища подвального типа сохраняются. От светового излучения возникнут сплошные пожары.

Зона слабых разрушений — с избыточным давлением во фронте ударной волны от 20 до 10 кПа. Здания получают небольшие разрушения. От светового излучения возникнут отдельные очаги пожаров.

Зоны радиоактивного заражения — это территория, подвергшаяся заражению радиоактивными веществами в результате их выпадения после наземных (подземных) и низких воздушных ядерных взрывов. Поражающее действие радиоактивных веществ обуславливается в основном гамма-излучениями. Вредное воздействие ионизирующих излучений оценивается дозой излучения (дозой облучения; Д), то есть энергией этих лучей, поглощенной в единице объема облучаемого вещества. Эта энергия измеряется в существующих дозиметрических приборах в рентгенах (Р). Рентген — это такая доза гамма-излучения, которая создает в 1 см³ сухого воздуха (при температуре 0 °С и давлении 760 мм рт. ст.) 2,083 млрд. пар ионов. Обычно дозу облучения определяют за какой-либо промежуток времени, называемый временем облучения (время пребывания людей на зараженной местности). Для оценки интенсивности гамма-излучения, испускаемого радиоактивными веществами на зараженной местности, введено понятие «мощность дозы излучения» (уровень радиации). Мощность дозы измеряют в рентгенах в час (Р/ч), небольшие мощности дозы — в миллирентгенах в час (мР/ч).

Постепенно мощности дозы излучений (уровни радиации) снижаются. Так, мощности дозы (уровни радиации), замеренные через 1 час после наземного ядерного взрыва, через 2 часа уменьшатся вдвое, спустя 3 часа — в четыре раза, через 7 часов — в 10 раз, а через 49 часов — в 100 раз.

Степень радиоактивного заражения и размеры зараженного участка радиоактивного следа при ядерном взрыве зависят от мощности и вида взрыва, метеорологических условий, а также от характера местности и грунта. Размеры радиоактивного следа условно делят на зоны (рис. 105).



Рис. 105. Образование радиоактивного следа от наземного ядерного взрыва

Зона опасного заражения. На внешней границе зоны доза радиации (с момента выпадения радиоактивных веществ из облака на местность до полного их распада) равна 1200 Р, уровень радиации через 1 час после взрыва — 240 Р/ч.

Зона сильного заражения. На внешней границе зоны доза радиации — 400 Р, уровень радиации через 1 час после взрыва — 80 Р/ч.

Зона умеренного заражения. На внешней границе зоны доза радиации — 40 Р, уровень радиации через 1 час после взрыва — 8 Р/ч.

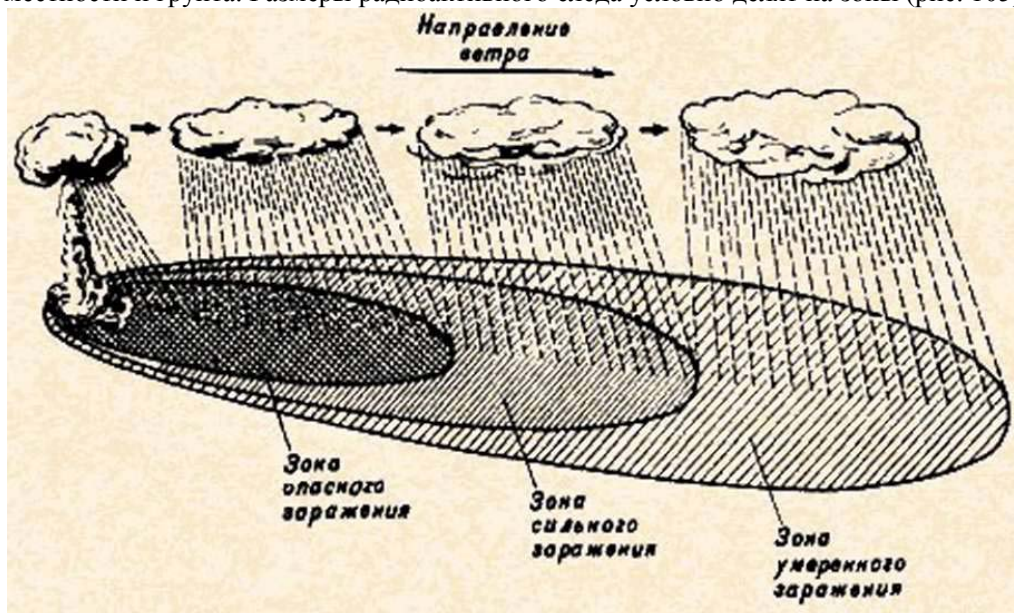
В результате воздействия ионизирующих излучений, так же как и при воздействии проникающей радиации, у людей возникает лучевая болезнь. Доза 100 — 200 Р вызывает лучевую болезнь первой степени, доза 200 — 400 Р — лучевую болезнь второй степени, доза 400 — 600 Р — лучевую болезнь третьей степени, доза свыше 600 Р — лучевую болезнь четвертой степени.

Доза однократного облучения в течение четырех суток до 50 Р, как и многократного облучения до 100 Р за 10 — 30 дней, не вызывает внешних признаков заболевания и считается безопасной.

?1. Назовите и охарактеризуйте поражающие факторы ядерного взрыва. 2. Что такое очаг ядерного поражения? 3. Какой толщины должен быть слой стали, бетона, грунта и древесины, чтобы ослабить радиоактивное излучение в два раза? 4. Уровень радиации на местности через 1 час после наземного ядерного взрыва составляет 200 Р/ч. Каким он будет через 7 часов?

§ 3. ХИМИЧЕСКОЕ ОРУЖИЕ ИНОСТРАННЫХ АРМИЙ

Химическое оружие — это оружие массового поражения, действие которого основано на токсических свойствах некоторых химических веществ. К нему относятся боевые отравляющие вещества и средства их применения.

Признаками применения противником химического оружия являются: слабый, глухой звук разрывов боеприпасов на земле и в воздухе и появление в местах разрывов дыма, который быстро рассеивается; темные полосы, которые тянутся за самолетом, оседая на землю; маслянистые пятна на листьях, грунте, зданиях, а также возле воронок разорвавшихся бомб и снарядов, изменение естественной окраски растительности (побурение зеленых листьев); люди при этом ощущают раздражение носоглотки, глаз, сужение зрачков, ощущение тяжести в груди.

Характеристика отравляющих веществ средства и способы защиты от них Отравляющие вещества (ОВ) — это такие химические соединения, которые при применении способны поражать людей и животных на больших площадях, проникать в различные сооружения, заражать местность и водоемы. Ими снаряжаются ракеты, авиационные бомбы, артиллерийские снаряды и мины, химические фугасы, а также выливные авиационные приборы (ВАЛ). При применении ОВ могут быть в капельножидком состоянии, в виде газа (пара) и аэрозоля (тумана, дыма). Проникать в организм человека и поражать его они могут через органы дыхания, пищеварения, кожу и глаза. По действию на организм человека отравляющие вещества делятся на нервнопаралитические, кожно-нарывные, удушающие, общедовитые, раздражающие и психохимические. Отравляющие вещества нервнопаралитического действия (Ви-Икс, зарин) поражают нервную систему при действии на организм через органы дыхания, при проникании в парообразном и капельножидком состоянии через кожу, а также при попадании в желудочно-кишечный тракт вместе с пищей и водой. Стойкость их летом более суток, зимой несколько недель и даже месяцев. Эти ОВ самые опасные.

Для поражения человека достаточно очень малого их количества. Признаками поражения являются: слюнотечение, сужение зрачков (миоз), затруднение дыхания, тошнота, рвота, судороги, паралич.

В качестве средств индивидуальной защиты используются противогаз и защитная одежда. Для оказания пораженному первой помощи на него надевают противогаз и вводят ему с помощью шприц-тюбика или путем приема таблетки противоядие. При попадании ОВ нервнопаралитического действия на кожу или одежду пораженные места обрабатываются жидкостью из индивидуального противохимического пакета.

Отравляющие вещества кожно-нарывного действия (иприт) обладают многосторонним поражающим действием. В капельножидком и парообразном состоянии они поражают кожу и глаза, при вдыхании паров — дыхательные пути и легкие, при попадании с пищей и водой — органы пищеварения.

Характерная особенность иприта — наличие периода скрытого действия (поражение выявляется не сразу, а через некоторое время — 4 часа и более). Признаками поражения являются покраснение кожи, образование мелких пузырей, которые затем сливаются в крупные и через двое-трое суток лопаются, переходя в трудно заживающие язвы. При любом местном поражении ОВ вызывают общее отравление организма, которое проявляется в повышении температуры, недомогании.

В условиях применения ОВ кожно-нарывного действия необходимо находиться в противогазе и

защитной одежде. При попадании капель ОВ на кожу или одежду пораженные места немедленно обрабатываются жидкостью из индивидуального противохимического пакета.

Отравляющие вещества удушающего действия (фосген) воздействуют на организм через органы дыхания. Признаками поражения являются сладковатый, неприятный привкус во рту, кашель, головокружение, общая слабость. Эти явления после выхода из очага заражения проходят, и пострадавший в течение 4 - 6 часов чувствует себя нормально, не подозревая о полученном поражении. В этот период (скрытого действия) развивается отек легких. Затем может резко ухудшиться дыхание, появиться кашель с обильной мокротой, головная боль, повышение температуры, одышка, сердцебиение.

При поражении на пострадавшего надевают противогаз, выводят его из зараженного района, тепло укрывают и обеспечивают ему покой. Ни в коем случае нельзя делать пострадавшему искусственное дыхание. Отравляющие вещества общедовитого действия (синильная кислота и хлорциан) поражают только при вдыхании воздуха, зараженного их парами (через кожу они не действуют). Признаками поражения являются металлический привкус во рту, раздражение горла, головокружение, слабость, тошнота, резкие судороги, паралич. Для защиты от них достаточно использовать лишь противогаз. Для оказания помощи пострадавшему надо раздавить ампулу с антидотом и ввести ее под шлем-маску противогаза. В тяжелых случаях пострадавшему делают искусственное дыхание, согревают его и отправляют на медицинский пункт.

Отравляющие вещества раздражающего действия (CS — Си-Эс, адамсит и др.) вызывают острое жжение и боль во рту, горле и в глазах, сильное слезотечение, кашель, затруднение дыхания.

Отравляющие вещества психохимического действия (BZ — Би-Зет) специфически действуют на центральную нервную систему и вызывают психические (галлюцинации, страх, подавленность) или физические (слепота, глухота) расстройства.

При поражении ОВ раздражающего и психохимического действия необходимо зараженные участки тела обработать мыльной водой, глаза и носоглотку тщательно промыть чистой водой, а обмундирование вытряхнуть или вычистить щеткой. Пострадавших следует вывести с зараженного участка и оказать им медицинскую помощь.

Очаг химического поражения — территория, в пределах которой в результате воздействия химического оружия произошли массовые поражения людей и сельскохозяйственных животных, называется очагом химического поражения. Размеры его зависят от масштаба и способа применения ОВ, типа ОВ, метеорологических условий, рельефа местности и от других факторов.

Особенно опасны стойкие ОВ нервнопаралитического действия, пары которых распространяются по ветру на довольно большое расстояние (15-25 км и более). Поэтому люди и животные могут быть поражены ими не только в районе применения химических боеприпасов, но и далеко за его пределами. Длительность поражающего действия ОВ тем меньше, чем сильнее ветер и восходящие потоки воздуха.

В лесах, парках, оврагах, на узких улицах ОВ сохраняются дольше, чем на открытой местности.

Территория, подвергшаяся непосредственному воздействию химического оружия противника, и территория, над которой распространилось облако зараженного воздуха в поражающих концентрациях, называется зоной химического заражения. Различают первичную и вторичную зоны заражения.

Первичная зона образуется в результате воздействия первичного облака зараженного воздуха, источником которого являются пары и аэрозоли ОВ, появившиеся непосредственно при разрыве химических боеприпасов; вторичная зона — в результате воздействия облака, которое образуется при испарении капель ОВ, осевших после разрыва химических боеприпасов.

? 1. Расскажите о химическом оружии и признаках его применения. 2. Охарактеризуйте нервнопаралитические ОВ. 3. Назовите ОВ, при поражении которыми наблюдается период скрытого действия. 4. Расскажите о способах защиты от ОВ.

§ 4. БАКТЕРИОЛОГИЧЕСКОЕ (БИОЛОГИЧЕСКОЕ) ОРУЖИЕ ИНОСТРАННЫХ АРМИЙ

Бактериологическое (биологическое) оружие иностранных армий является средством массового поражения людей, сельскохозяйственных животных и растений. Действие его основано на использовании болезнетворных свойств микроорганизмов (бактерий, риккетсий, грибов, а также вырабатываемых некоторыми бактериями токсинов). К бактериологическому (биологическому) оружию относятся рецептуры болезнетворных микроорганизмов и средства доставки их к цели (ракеты, авиационные бомбы и контейнеры, аэрозольные распылители, артиллерийские снаряды и др.). Бактериологическое (биологическое) оружие способно вызывать на обширных территориях массовые

опасные заболевания людей и животных, оно оказывает поражающее воздействие в течение длительного времени, имеет продолжительный скрытый (инкубационный) период действия. Микробы и токсины трудно обнаружить во внешней среде, они могут проникать вместе с воздухом в негерметизированные укрытия и помещения и заражать в них людей и животных. Признаками применения противником бактериологического (биологического) оружия являются: глухой, несвойственный обычным боеприпасам звук разрыва снарядов и бомб; наличие в местах разрывов крупных осколков и отдельных частей боеприпасов; появление капель жидкости или порошкообразных веществ на местности; необычное скопление насекомых и клещей в местах разрыва боеприпасов и падения контейнеров; массовые заболевания людей и животных. Кроме того, применение противником бактериальных (биологических) средств может быть определено с помощью лабораторных исследований.

В качестве бактериальных (биологических) средств противник может

Характеристика бактериальных (биологических) средств, средства защиты от них использовать возбудителей различных инфекционных заболеваний: чумы, сибирской язвы, бруцеллеза, сапа, туляремии, холеры, желтой и других видов лихорадки, весенне-летнего энцефалита, сыпного и брюшного тифа, гриппа, малярии, дизентерии, натуральной оспы и др. Кроме того, может быть применен ботулинический токсин, вызывающий тяжелые отравления организма человека. Для поражения животных наряду с возбудителями сибирской язвы и сапа возможно применение вирусов ящура, чумы рогатого скота и птиц, холеры свиней и др.; для поражения сельскохозяйственных растений — возбудителей ржавчины хлебных злаков, фитофтороза картофеля и других заболеваний.

Заражение людей и животных происходит в результате вдыхания зараженного воздуха, попадания микробов или токсинов на слизистую оболочку и поврежденную кожу, употребления в пищу зараженных продуктов питания и воды, укусов зараженных насекомых и клещей, соприкосновения с зараженными предметами, ранения осколками боеприпасов, снаряженных бактериальными (биологическими) средствами, а также в результате непосредственного общения с больными людьми (животными). Ряд заболеваний быстро передается от больных людей к здоровым и вызывает эпидемии (чумы, холеры, тифа, гриппа и др.). К основным средствам защиты населения от бактериологического (биологического) оружия относятся: вакцинно-сывороточные препараты, антибиотики, сульфаниламидные и другие лекарственные вещества, используемые для специальной и экстренной профилактики инфекционных болезней, средства индивидуальной и коллективной защиты, химические вещества, используемые для обезвреживания. При обнаружении признаков применения противником бактериологического (биологического) оружия немедленно надевают противогазы (респираторы, маски), а также средства защиты кожи и сообщают об этом в ближайший штаб гражданской обороны, директору школы, руководителю предприятия, колхоза, совхоза.

Очаг бактериологического (биологического) поражения Очагом бактериологического (биологического) поражения считаются города, населенные пункты и объекты народного хозяйства, подвергшиеся непосредственному воздействию бактериальных (биологических) средств, создающих источник распространения инфекционных заболеваний. Его границы определяют на основе данных бактериологической (биологической) разведки, лабораторных исследований проб из объектов внешней среды, а также выявлением больных и путей распространения возникших инфекционных заболеваний. Вокруг очага устанавливают вооруженную охрану, запрещают въезд и выезд, а так же вывоз имущества. Для предотвращения распространения инфекционных заболеваний среди населения в очаге поражения проводится комплекс противоэпидемических и санитарно-гигиенических мероприятий: экстренная профилактика; обсервация и карантин; санитарная обработка населения; дезинфекция различных зараженных объектов. При необходимости уничтожают насекомых, клещей и грызунов (дезинсекция и дератизация).

Обсервация и карантин Обсервация — специально организуемое медицинское наблюдение за населением в очаге бактериологического (биологического) поражения с рядом мероприятий, направленных на предупреждение распространения эпидемических заболеваний в целях своевременного выявления и изоляции заболевших. Одновременно с помощью антибиотиков проводят экстренную профилактику возможных заболеваний, делают необходимые прививки, ведут наблюдение за строгим выполнением правил личной и общественной гигиены, особенно в пищеблоках и местах общего пользования. Продовольствие и воду используют только после их надежного обеззараживания. Срок обсервации определяется длительностью максимального инкубационного периода для данного заболевания и исчисляется с момента изоляции последнего больного и окончания дезинфекции в очаге поражения.

В случае применения противником возбудителей особо опасных инфекций — чумы, холеры, натуральной оспы — устанавливается карантин. В отличие от обсервации карантин — это система

наиболее строгих изоляционно-ограничительных противоэпидемических мероприятий, проводимых для предупреждения распространения инфекционных заболеваний из очага поражения и для ликвидации самого очага.

? 1. Расскажите о бактериологическом (биологическом) оружии и признаках его применения. 2. Назовите основные средства защиты населения от бактериологического (биологического) оружия. 3. Охарактеризуйте очаг бактериологического (биологического) поражения.

§ 5. СРЕДСТВА ИНДИВИДУАЛЬНОЙ ЗАЩИТЫ

Средства индивидуальной защиты предназначены для защиты от попадания внутрь организма, на кожные покровы и одежду радиоактивных, отравляющих веществ и бактериальных (биологических) средств. К ним относятся средства защиты органов дыхания (противогазы, респираторы, противопыльные тканевые маски, ватно-марлевые повязки) и средства защиты кожи (защитная одежда, подручные средства защиты кожи).

Для защиты органов дыхания используются фильтрующие противогазы (общевоисковой, ГП-5, ГП-5М, ГП-4у, ПДФ-Ш). Они являются основным средством индивидуальной защиты человека от попадания в органы дыхания, на глаза и лицо радиоактивных, отравляющих веществ и бактериальных (биологических) средств. Принцип защитного действия этих противогазов основан на очищении (фильтрации) вдыхаемого человеком воздуха от вредных примесей.

Общевойсковой Противогаз (рис. 106) состоит из фильтрующе-поглощающей коробки и лицевой части. В комплект противогаза, кроме того, входят сумка для хранения и переноски противогаза и коробка с незапотевающими пленками, используемыми для предохранения стекол от запотевания. Фильтрующе-поглощающая коробка противогаза служит для очистки вдыхаемого воздуха от радиоактивных, отравляющих веществ и бактериальных (биологических) средств. В металлическом корпусе коробки помещены специальные поглотители и противодымный фильтр. При вдохе воздух, поступающий в коробку, проходит сначала через фильтр, на котором остаются частицы пыли, дыма, тумана, а затем через поглотители, где задерживаются пары ОВ.

Лицевая часть противогаза состоит из резиновой шлем-маски (пяти ростов) с очковыми узлами и обтекателями, клапанной коробки и соединительной трубки. Она обеспечивает подведение очищенного в фильтрующе-поглощающей коробке воздуха к органам дыхания, а также служит для защиты глаз, кожи лица. Очковый узел состоит из смотрового стекла, внутренней и внешней обойм, которыми стекло крепится в корпусе шлем-маски, и прижимного кольца для крепления незапотевающей пленки.



Рис. 106. Фильтрующие противогазы:

a - общевоинской противогаз; *б* - противогаз ГП-5; *в* - противогаз ГП-4у; *г* - шлем-маска с мембранной коробкой входящая в комплект противогазов общевоинского и ГП-5М: 1 – фильтрующе-поглощающая коробка; 2 - лицевая часть (у противогаза общевоинского и ГП-5 - шлем-маска; у противогаза ГП-4у - маска); 3 – очковый узел; 4 - клапанная коробка; 5 - соединительная трубка; *б* - сумка для противогаза; 7 - коробка с незапотевающими пленками

Обтекатели предназначены для подвода вдыхаемого воздуха непосредственно к стеклам очкового узла, благодаря чему снижается их запотеваемость. Клапанная коробка служит для распределения потоков вдыхаемого и выдыхаемого воздуха. Внутри нее имеются клапан вдоха и два — основной и дополнительный — клапана выдоха. Соединительная трубка соединяет шлем-маску с фильтрующе-поглощающей коробкой.

Особенности устройства противогазов ГП5, ГП-4у, ПДФ-Ш Противогаз ГП-5 состоит из фильтрующе-поглощающей коробки малого габарита (типа ГП-5) и шлем-маски (пяти ростов); противогаз ГП-4у — из фильтрующе-поглощающей коробки большого габарита (типа ГП-4у) и маски (трех ростов) с соединительной трубкой. Противогаз ПДФ-Ш, предназначенный для учащихся старших классов, комплектуется аналогично противогазу ГП-5, но имеет шлем-маски только четырех ростов. В комплекты противогазов входят также сумка для противогаза и средство для предохранения стекол очковых узлов от запотевания (в противогазах ГП-5 и ПДФ-Ш — незапотевающие пленки, в противогазе ГП-4у — специальный карандаш).

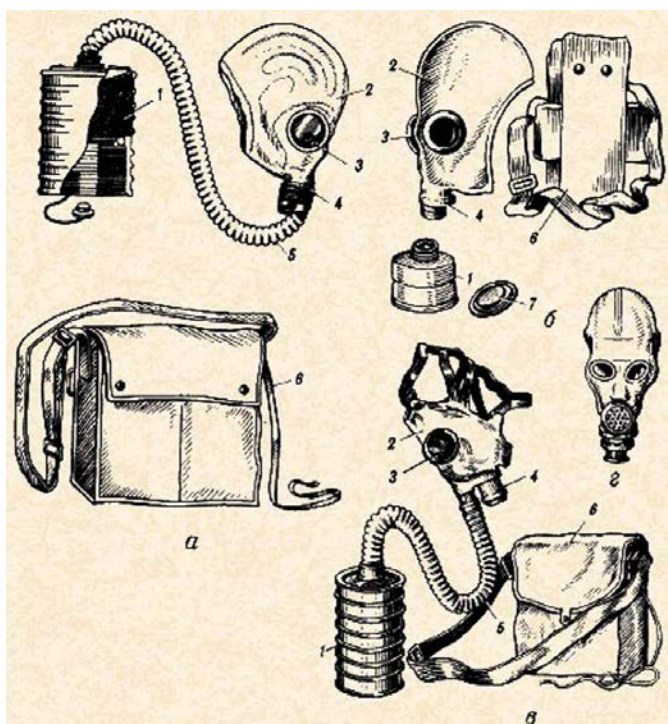
Подбор шлем-маски (маски), проверка исправности, сборка и укладка противогаза

Перед тем как пользоваться противогазом, важно правильно подобрать по росту лицевую часть противогаза, проверить его исправность. Для определения роста шлем-маски надо измерить голову по замкнутой линии, проходящей через макушку, щеки и подбородок. При величине измерения до 63 см нужна шлем-маска нулевого роста; 63,5 - 65,5 см — первого; 66 - 68 см — второго; 68,5 - 70,5 см — третьего; более 71 см — четвертого роста. Для подбора маски нужно измерить высоту лица — расстояние от переносицы до нижней точки подбородка. При высоте лица 99 - 109 мм требуется маска первого роста; 109 - 119 мм — второго; более 119 мм — третьего. Правильно подобранная шлем-маска (маска) должна плотно прилегать к лицу и исключать возможность проникновения наружного воздуха в органы дыхания, минуя фильтрующе-поглощающую коробку. Подбор шлем-маски (маски) и проверка исправности противогаза проводятся внешним осмотром и испытанием противогаза на герметичность в целом. При внешнем осмотре устанавливают: нет ли трещин и проколов в шлем-маске (маске) и соединительной трубке; целостность стекол очковых узлов, исправность обтекателей; исправность клапанной коробки и состояние клапанов; состояние фильтрующе-поглощающей коробки (нет ли пробоев, вмятин). Сборку общевоинского противогаза производят в следующем порядке. Ввертывают до отказа винтовую гайку соединительной трубки в клапанную коробку шлем-маски; в левую руку берут фильтрующе-поглощающую коробку горловиной вниз, а в правую — накидную гайку соединительной трубки и навинчивают гайку до отказа на горловину коробки. При сборке противогаза ГП-5 в левую руку берут шлем-маску (за клапанную коробку), правой рукой навинчивают до отказа фильтрующе-поглощающую коробку навинтованной горловиной в патрубок клапанной коробки шлем-маски. Для проверки противогаза на герметичность необходимо надеть шлем-маску (маску), вынуть коробку из сумки, закрыть отверстие в дне коробки резиновой пробкой (рукой) и сделать глубокий вдох. Если воздух под лицевую часть не проходит — противогаз исправен. Проверенный противогаз в собранном виде помещают в сумку. Общевоинской противогаз укладывают так фильтрующе-поглощающую коробку кладут в сумку; складывают шлем-маску, для чего берут одной рукой за очковый узел, другой рукой перегибают шлем-маску вдоль и закрывают ею одно стекло, затем перегибают шлем-маску пополам и закрывают другое стекло; вкладывают в сумку соединительную трубку и сложенную шлем-маску клапанной коробкой вниз. При укладке противогаза ГП-5 или ПДФ-Ш фильтрующе-поглощающую коробку ставят в сумку, шлем-маску не перегибают, могут быть немного подвернуты головная и боковые ее части. При укладывании маски противогаза ГП-4у необходимо внутрь вложить назатыльник и тесемки крепления, после чего вложить в большое отделение сумки сначала соединительную трубку, а затем маску клапанной коробкой вниз.

Правила ношения противогаза и пользования им

Противогаз носят в положениях: «походном» если нет непосредственной угрозы нападения противника); «наготове» (если такая угроза есть и поданы сигнал «Воздушная тревога» или команда «Противогаз готовь»); «боевом» (по команде «Газы»), а также при первых признаках химического или

бактериологического (биологического) заражения). В «походном» положении противогаз носят на левом боку. Верх сумки должен быть на уровне талии, клапан застегнут. При переводе противогаза в положение «наготове» необходимо передвинуть сумку вперед, расстегнуть клапан, закрепить противогаз поясной тесьмой (шнуром). Для перевода противогаза в «боевое» положение необходимо задержать дыхание, закрыть глаза, снять головной убор, вынуть шлем-маску. Взять ее обеими руками за утолщенные (фая у нижней части так чтобы большие пальцы были снаружи, а остальные внутри). Приложить нижнюю часть шлем-маски под подбородок и резким движением рук вверх и назад натянуть ее на голову так чтобы не было складок а очковый узел пришелся против глаз. Сделать полный выдох, открыть глаза и возобновить дыхание. Надеть головной убор и закрепить противогаз на боку, если этого не было сделано ранее. При переводе в «боевое» положение противогаза ГП-4у необходимо, соблюдая ту же последовательность, вынуть маску из сумки и взять ее обеими руками за височные и затылочные тесемки так чтобы большие пальцы были обращены внутрь. Приложив нижнюю часть маски к подбородку, натянуть ее на лицо, а боковые тесемки завести за утаи. Свободные концы затылочных тесемок затянуть так чтобы края маски плотно прилегли к лицу. Противогаз снимается по команде «Противогаз снять». Для этого нужно взять свободной рукой клапанную коробку, слегка оттянуть шлем-маску (маску) вниз и движением руки вперед вверх снять ее. Для надевания противогаза на пораженного необходимо опуститься на колени и положить на них его голову (или посадить пораженного); вынуть из сумки шлем-маску (маску) и, взяв ее обеими руками у нижней части, подвести к подбородку пораженного; слегка растягивая 1 фая (тесемки), надеть ее на голову.

Пользование неисправным противогазом При повреждении противогаза в условиях зараженного воздуха придется какое-то время пользоваться им. Если шлем-маска (или одна из тесемок крепления маски) незначительно порвана, надо ладонью плотно прижать ее к лицу. При большом порыве, шлем-маски (маски), повреждении стекол очковых узлов, клапанов вдоха или выдоха следует задержать дыхание, закрыть глаза, снять шлем-маску (маску) и отвинтить соединительную трубку от фильтрующе-поглощающей коробки, затем взять горловину коробки в рот, зажать пальцами нос и дышать через коробку (не открывая глаз). Проколы (пробоины) в фильтрующе-поглощающей коробке можно замазать глиной, землей, мякишем хлеба. При повреждении соединительной трубки общевоинского противогаза следует отвинтить ее и привинтить фильтрующе-поглощающую коробку непосредственно к клапанной коробке лицевой части противогаза.

Респиратор Р-2, правила пользования им

Респиратор Р-2 представляет собой фильтрующую полумаску, снабженную двумя клапанами вдоха, одним клапаном выдоха, оголовьем и носовым зажимом. Он применяется для защиты от радиоактивной пыли и бактериальных аэрозолей. Респираторы изготавливаются трех размеров. Для подбора нужного размера необходимо измерить высоту лица, как это делается при подборе роста маски противогаза ГП-4у. При высоте лица от 99 до 109 мм требуется респиратор первого размера, от 109 до 119 мм — второго, более 119 — третьего. Надевать респиратор надо так чтобы подбородок и нос хорошо разместились внутри маски, затем прижать концы зажима к носу. Для проверки плотности прилегания надетой полумаски необходимо плотно закрыть ладонью отверстия предохранительного экрана клапана выдоха и сделать легкий выдох. Если при этом по линии прилегания респиратора к лицу воздух не выходит, а лишь несколько раздувает полумаску, респиратор надет герметично.

Простейшие средства защиты органов дыхания

К простейшим средствам защиты органов дыхания относятся ватно-марлевые повязки и противопыльные тканевые маски (ПТМ-1). Они применяются для защиты органов дыхания от радиоактивной пыли и бактериальных аэрозолей. Для защиты от отравляющих веществ простейшие средства защиты органов дыхания не пригодны. Для изготовления ватно-марлевой повязки (рис. 107) берут кусок марли размером 100x50 см. На него кладут слой ваты толщиной 1-2 см, края марли загибают с обеих сторон и накладывают на вату, а концы по длине разрезают на 30—35 см с каждой стороны. Повязка должна закрывать подбородок рот и нос. Глаза за-



Рис. 107. Изготовление ватно-марлевой повязки (размеры даны в сантиметрах)

Рис. 108. Противопыльная тканевая маска ПТМ-1:
1 - корпус маски; 2 – смотровые отверстия; 3 - крепление;
4 - резиновая тесьма; 5 - поперечная резинка; 6 – завязки

щищают противопыльными очками. Противопыльная тканевая маска (рис. 108) состоит из корпуса и крепления (корпус изготавливается из четырех-пяти слоев ткани). Раскрой корпуса и крепления производится по выкройкам или лекалам. В корпусе маски делают смотровые отверстия, в которые вставляются стекла или пластины из какого-либо прозрачного материала. Плотное прилегание маски к голове обеспечивается с помощью резиновой тесьмы, вставляемой в верхний шов, и завязок пришитых к нижнему шву крепления, а также с помощью поперечной резинки, прикрепляемой к верхним узлам корпуса маски. Для надевания маски ПТМ-1 необходимо поперечную резинку и крепление перебросить на наружную сторону маски. Взять обеими руками нижний край крепления так чтобы большие пальцы были обращены наружу, плотно приложить нижнюю часть корпуса маски к подбородку, крепление отвести за голову и ладонями плотно прижать маску к лицу. Затем, расправив крепление на голове, стянуть его. Завязать концы затылочных завязок и натянуть на голову поперечную резинку, придав маске наиболее удобное положение на лице.

Медицинские средства индивидуальной защиты

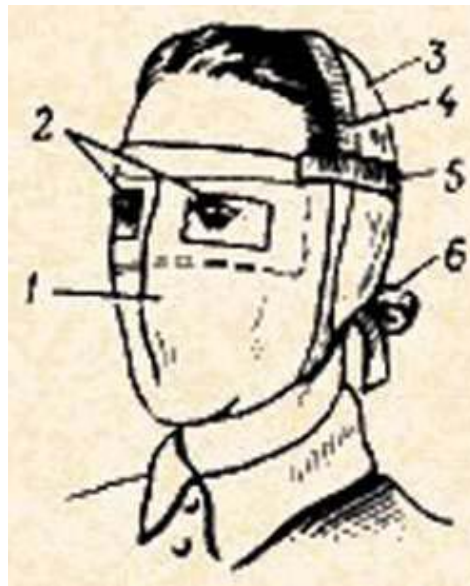
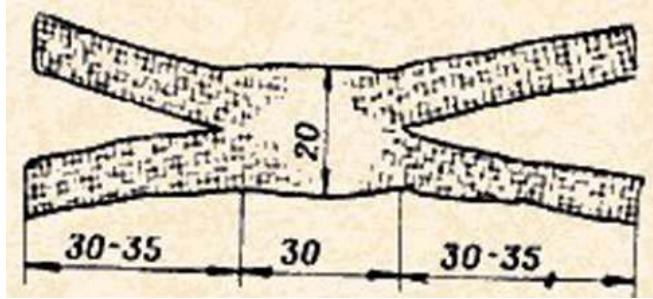
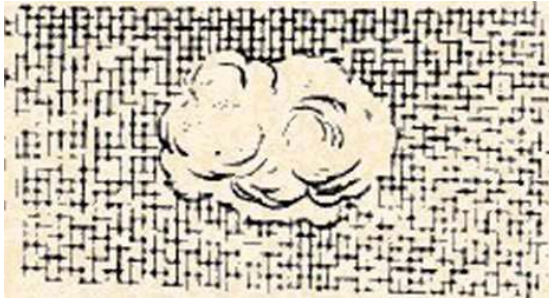
К медицинским средствам индивидуальной защиты относятся аптечка индивидуальная (АИ-2) и индивидуальный противохимический пакет (ИПП-8). Аптечка индивидуальная (рис. 109) предназначена для оказания самопомощи и взаимопомощи в целях предотвращения тяжелых последствий воздействия оружия массового поражения, а также для предупреждения и ослабления инфекционных заболеваний. Она содержит различные средства профилактики и первой помощи.



Рис. 109. Аптечка индивидуальная АИ-2

Противоболевое средство находится в шприц-тюбике (гнездо 1). Его используют при переломах, обширных ранах и ожогах. В гнезде 2 находится средство для предотвращения отравления ОВ нервно-паралитического действия (фосфорорганическими ОВ — ФОБ). Его принимают: одну таблетку после сигнала «Химическая тревога» (одновременно надевают противогаз) и еще одну таблетку при нарастании признаков отравления. Противобактериальное средство №2 (гнездо 3) принимают после облучения при возникновении желудочно-кишечных расстройств по семь таблеток в один прием в первые сутки, по четыре таблетки в последующие двое суток. Радиозащитное средство № 1 (гнездо 4) принимают при угрозе облучения по шесть таблеток за один прием; при новой угрозе облучения через 4-5 часов принимают еще по шесть таблеток.

Противобактериальное средство № 1 (гнездо 5) принимают при угрозе или бактериологическом (биологическом) заражении, а также при ранениях или ожогах — сначала принимают содержимое одного пенала (сразу пять таблеток), через 6 часов - содержимое второго пенала (также пять таблеток). Радиозащитное средство № 2 (гнездо 6) принимают после выпадения радиоактивных осадков по одной таблетке ежедневно в течение десяти дней. Противорвотное средство (гнездо 7) принимают по одной таблетке сразу после облучения, а также при появлении тошноты после ушиба головы.

Индивидуальный противохимический пакет (рис. 110) предназначен для обезвреживания капельно-

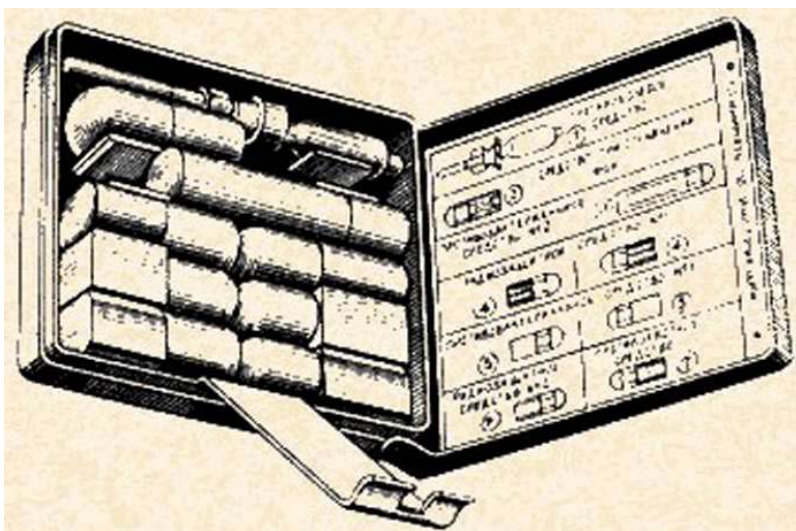

Рис. 110. Индивидуальный противохимический пакет (ИПП-8):
а — общий вид пакета; б — ватно-марлевые тампоны; в — флакон с жидкостью

жидких отравляющих веществ попавших на открытые участки кожи и одежду. Он состоит из стеклянного флакона с навинчивающейся крышечкой, в котором находится дегазирующий раствор, и ватно-марлевых тампонов. Флакон и тампоны заключены в герметичную оболочку. При пользовании ИПП тампоны смачивают жидкостью из флакона и протирают зараженные участки кожи и одежды. Не обходимо знать, что жидкость индивидуального противохимического пакета ядовита и опасна при попадании в глаза.

Простейшие средства защиты кожи

При нахождении в зонах радиоактивного, химического и бактериологического (биологического) заражения необходимо защищать не только органы дыхания, но и все тело человека. Население, не связанное с работой в очаге поражения, может использовать простейшие средства защиты кожи. Это может быть как производственная одежда (спецовки, сшитые в большинстве случаев из брезента), так и бытовая (плащи с капюшоном и накидки из прорезиненной ткани или из ткани, помытой хлорвиниловой пленкой), а также резиновые сапоги, резиновые и кожаные перчатки. Обычные спортивные, рабочие или школьные костюмы и другую одежду можно использовать для защиты от радиоактивных веществ после их герметизации. С этой целью применяют на грудные клапаны из плотной ткани, под боковые застежки и разрезы брюк пришивают клинья (рис. 111). Голову защищают капюшоном, шарфом или обычным головным платком. Одежда должна быть застегнута на все пуговицы, крючки или кнопки, воротник поднят и поверх него шея плотно обвязана шарфом, рукава обвязаны вокруг за-

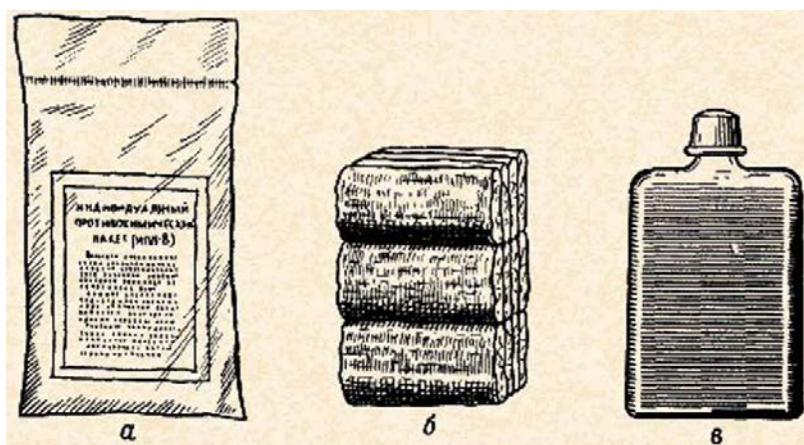

Рис. 111. Герметизация повседневной одежды:
а — выкройка нагрудника (размеры даны в миллиметрах); б — капюшон и пользование им;
в — герметизирующие клинья, пришитые к разрезам куртки и брюк

пястей тесемками, низ куртки, пиджака заправлен в брюки, брюки выпущены поверх сапог (бот). Чтобы одежда защищала от паров ОВ, ее пропитывают специальной пастой (К-4) или мыльно-масляной эмульсией. Мыльно-масляную эмульсию готовят из расчета 250-300 г измельченного хозяйственного мыла и 0,5 л минерального или растительного масла на 2 л воды, подогретой до 60-70 °С. Масло добавляют после полного растворения мыла и энергично перемешивают. Костюм помешают в таз (ведро) с раствором, затем слегка отжимают и сушат на отбитом воздухе.

Специальная защитная одежда

Для работы в очагах поражения личный состав невоенизированных формирований использует специальную одежду. К ней относятся: легкий защитный костюм Л-1, защитная фильтрующая одежда (ЗФО) и общевойсковой защитный комплект.

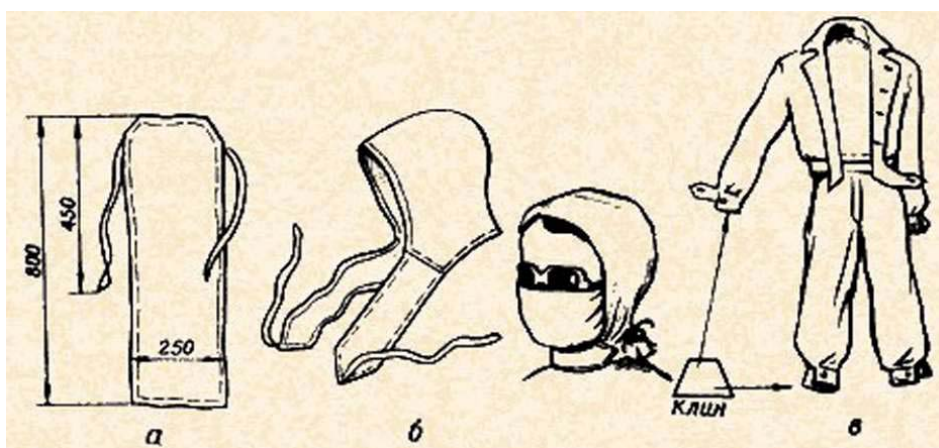
Легкий защитный костюм Л-1 изготовлен из прорезиненной ткани и состоит из рубахи с капюшоном, брюк с чулками, двупалых перчаток и подшлемника; имеется также сумка для переноски костюма. Костюмы изготовляют трех размеров: первый — при росте до 165 см, второй — от 165 до 172 см, третий — выше 172 см.

Защитная фильтрующая одежда обеспечивает надежную защиту кожных покровов от радиоактивных веществ и бактериальных (биологических) средств. При пропитке водным раствором специальной пасты она обеспечивает и защиту от паров отравляющих веществ. ЗФО состоит из хлопчатобумажного комбинезона особого покроя (рис. 112), нательного белья и двух пар хлопчатобумажных портянок. Комбинезон шьют трех размеров: первый — при росте до 160 см, второй — от 160 до 170 см, третий — выше 170 см.



Рис. 112. Комбинезон защитной фильтрующей одежды (ЗФО):
 а — общий вид; б — ЗФО в «боевом» положении; 1 — капюшон;
 2 — нагрудный клапан комбинезона; 3 — горловой клапан;
 4 — штрипки подрукавников; 5 — вздержки

Общевойсковой защитный комплект состоит из защитного плаща ОП-1, защитных чулок и защитных перчаток. В зависимости от предназначения комплект может быть применен в виде накидки, надетым в рукава или в виде комбинезона. Как накидку комплект используют при внезапном применении противником отравляющих веществ и бактериальных (биологических) средств или при выпадении радиоактивных веществ; надетым в рукава — при действиях на местности, зараженной радиоактивными веществами и бактериальными (биологическими) средствами, а также при выполнении работ по обеззараживанию техники и транспорта. При действиях на местности, зараженной отравляющими веществами, и при сильном пылеобразовании в зонах химического и бактериологического (биологического) заражения комплект применяют в виде комбинезона.

Надевают специальную защитную одежду, как правило, на незараженной местности (в укрытиях, помещениях и т. д.) непосредственно перед работой (в условиях заражения воздуха это делается при надетом противогазе). Снимают ее также на незараженной местности. При этом надо следить, чтобы незащищенные части тела не касались внешней стороны защитной одежды. Сняв защитную одежду, надо отойти в наветренную сторону и снять противогаз, поддевая шлем-маску большим пальцем с затылочной части.

? 1. Для чего предназначены средства индивидуальной защиты и на чем основан принцип действия противогаза? 2. Расскажите о назначении и устройстве общевойскового противогаза и подберете по размеру шлем-маску. 3. Изготовьте ватно-марлевую повязку. 4. Расскажите о медицинских средствах индивидуальной защиты. 5. Покажите положения, в которых переносится противогаз, и переведете противогаз из положения «наготове» в «боевое», 6. Как приспособить повседневную одежду к защите от ОВ?

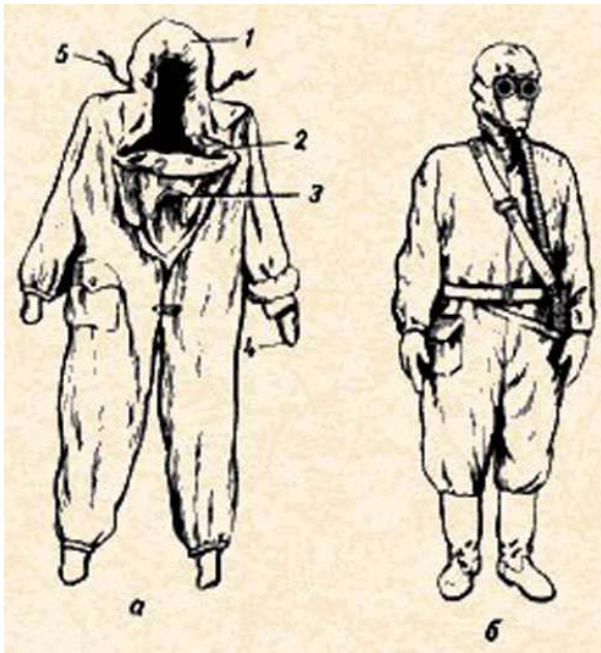
§ 6. СРЕДСТВА КОЛЛЕКТИВНОЙ ЗАЩИТЫ

Средства коллективной защиты — это защитные инженерные сооружения гражданской обороны. Они являются наиболее надежным средством защиты населения от оружия массового поражения и других современных средств нападения. Защитные сооружения в зависимости от защитных свойств подразделяются на убежища и противорадиационные укрытия (ПРУ). Кроме того, для защиты людей могут применяться простейшие укрытия.

Убежища Убежища — это специальные сооружения, предназначенные для защиты умивающих в них людей от всех поражающих факторов ядерного взрыва, отравляющих веществ,

Бактериальных (биологических) средств, а так же от высоких температур и вредных газов, образующихся при пожарах. План убежища показан на рис. 113.



Рис. 113. План убежища:

- 1 — защитно-герметические двери; 2 — шлюзовые камеры (тамбуры); 3 — санитарно бытовые отсеки; 4 — основное помещение для размещения людей; 5 — галерея и оголовок аварийного выхода; 6 — фильтровентиляционная камера; 7 — кладовая для продуктов питания; 8- медицинская комната (помещения 7 и 8 могут не устраиваться)

Убежище состоит из основного и вспомогательных помещений. В основном помещении, предназначенном для размещения укрываемых, оборудуются двух- или трехъярусные нары-скамейки для сидения и полки для лежания. Вспомогательные помещения убежища — это санитарный узел, фильтровентиляционная камера, а в сооружениях большой вместимости — медицинская комната, кладовая для продуктов, помещения для артезианской скважины и дизельной электростанции. В убежище устраивается, как правило, не менее двух входов; в убежищах малой вместимости — вход и аварийный выход. Во встроенных убежищах входы могут делаться из лестничных клеток или непосредственно с улицы. Аварийный выход оборудуется в виде подземной галереи, оканчивающейся шахтой с оголовком или люком на незаваливаемой территории. Наружная дверь делается защитно-герметической, внутренняя — герметической. Между ними располагается тамбур. В сооружениях большой вместимости (более 1 300 человек) при одном из входов оборудуется тамбур-шлюз, который с наружной и внутренней сторон закрывается защитно-герметическими дверями, что обеспечивает возможность выхода из убежища без нарушения защитных свойств входа. Система воздухообеспечения, как правило, работает на двух режимах: чистой вентиляции (очистка воздуха от пыли) и фильтровентиляции. В убежищах, расположенных в пожароопасных районах, дополнительно предусматривается режим полной изоляции с регенерацией воздуха внутри убежища. Системы энерговодоснабжения, отопления и канализации убежищ связаны с соответствующими внешними сетями. На случай их повреждения в убежище имеются переносные электрические фонари, резервуары для хранения аварийного запаса воды, а так же емкости для сбора нечистот. Отопление убежищ предусматривается от общей отопительной сети. В помещениях убежища размещается, кроме того, комплект средств для ведения разведки, защитная одежда, средства тушения пожара, аварийный запас инструмента.

Противорадиационные укрытия

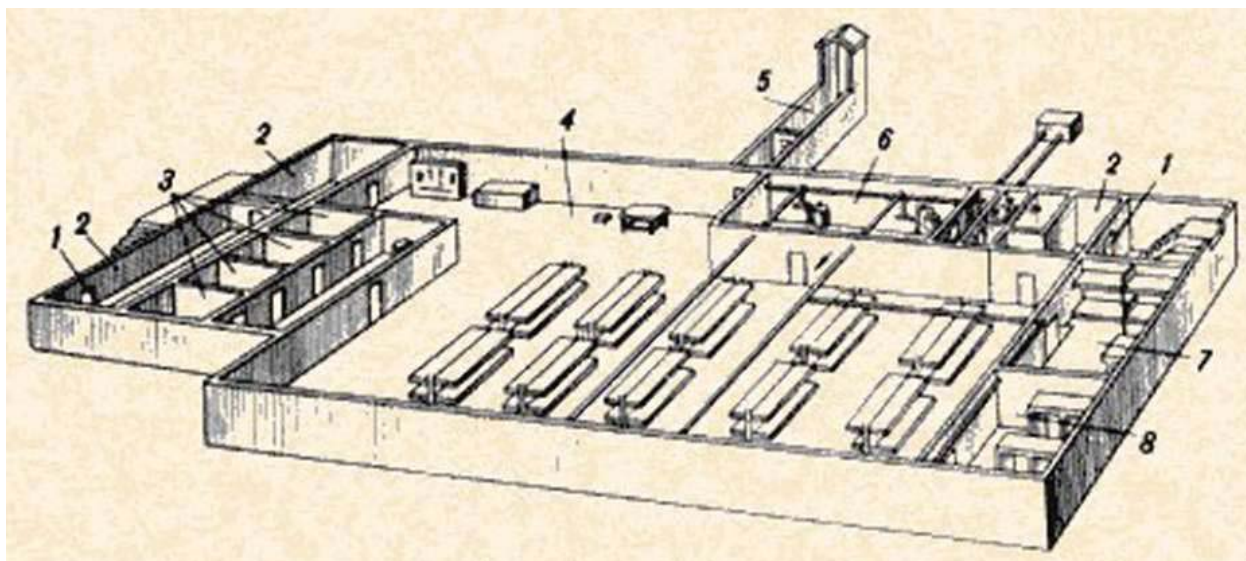
Противорадиационные укрытия (ПРУ) обеспечивают защиту людей от ионизирующих излучений при радиоактивном заражении местности. Кроме того, они защищают от светового излучения, проникающей радиации (в том числе и от нейтронного потока) и частично от ударной волны, а также от непосредственного попадания на кожу и одежду людей радиоактивных, отравляющих веществ и бактериальных (биологических) средств. Устраиваются ПРУ прежде всего в подвальных этажах зданий и сооружений. В ряде случаев возможно построение отдельно стоящих быстровозводимых противорадиационных укрытий, для чего используют промышленные (сборные железобетонные

элементы, кирпич, прокат) или местные (лесоматериалы, камни, хворост и т. п.) строительные материалы.

Приспособление заглубленных и наземных помещений под ПРУ

Под противорадиационные укрытия приспособляют все пригодные для этой цели заглубленные помещения: подвалы (рис. 114), погреба (рис. 115), овощехранилища, подземные выработки и пещеры, а также помещения в наземных зданиях, имеющих стены из материалов, обладающих необходимыми защитными свойствами.



Рис. 114. Подвал, приспособленный под укрытие

Рис. 115. Погреб, приспособленный под укрытие

Для повышения защитных свойств в помещении заделывают оконные и лишние дверные проемы, насыпают слой грунта на перекрытие и делают, если нужно, грунтовую подсыпку снаружи у стен, выступающих выше поверхности земли. Герметизация помещений достигается тщательной заделкой трещин, щелей и отверстий в стенах и потолке, в местах примыкания оконных и дверных проемов, ввода отопительных и водопроводных труб; подгонкой дверей и обивкой их войлоком с уплотнением притвора валиком из войлока или другой мягкой плотной ткани.

Убытия вместимостью до 30 человек проветриваются естественной вентиляцией через приточный и вытяжной короба. Для создания тяги вытяжной короб устанавливают на 1,5 - 2 м выше приточного. На наружных выводах вентиляционных коробов делают козырьки, а на выходах в помещение — плотно пригнанные заслонки, которые закрывают на время выпадения радиоактивных осадков. Внутреннее оборудование укрытий аналогично оборудованию убежища.

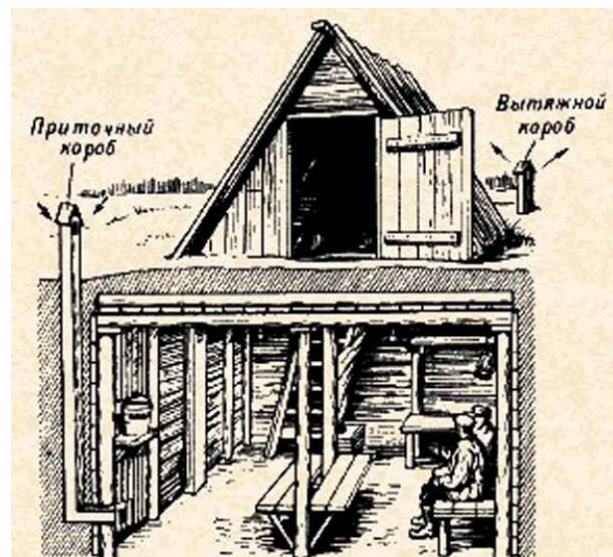
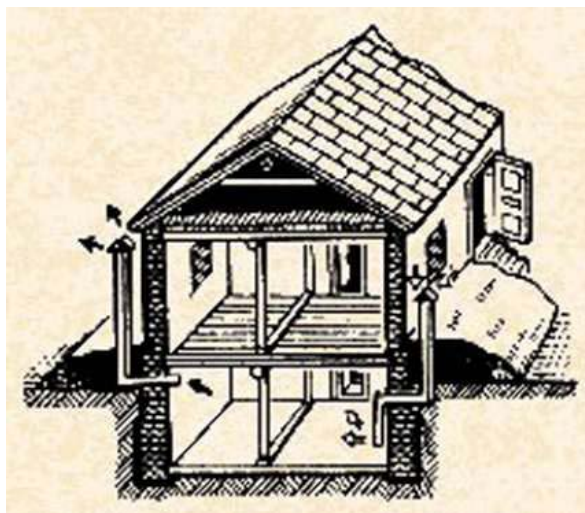
В приспособляемых под укрытия помещениях, не оборудованных водопроводом и канализацией, устанавливают бачки для воды из расчета 3-4 л на одного человека в сутки, а туалет снабжают выносной тарой или люфт-клозетом с выгребной ямой. Кроме того, в укрытии устанавливают нары (скамьи), стеллажи или лари для продовольствия. Освещение осуществляется от наружной электросети или переносными электрическими фонарями. Защитные свойства противорадиационных укрытий от воздействия радиоактивных излучений оцениваются коэффициентом за щиты (ослабления радиации), который показывает, во сколько раз доза радиации на отбытой местности больше дозы радиации в укрытии, то есть во сколько раз ПРУ ослабляют действие радиации, а следовательно, дозу облучения людей. Защитные свойства некоторых помещений приведены в табл. 12.

Таблица 12

Виды помещений	Коэффициент ослабления радиации
Внутренние помещения первого этажа одно- и двухэтажных зданий:	
с деревянными стенами	2
с кирпичными стенами	5 - 7
Внутренние помещения верхних этажей (за исключением последнего) многоэтажных зданий	
Подвальные помещения одно- и двухэтажных зданий:	
деревянных	50
каменных	7 - 12
Средняя часть подвала многоэтажного здания	200-300
	500- 1000

Дооборудование подвальных этажей и внутренних помещений зданий повышает их защитные свойства в несколько раз. Так коэффициент защиты оборудованных подвалов деревянных домов повышается примерно до 100, каменных домов — до 800 -1000. Необорудованные погреба ослабляют радиацию в 7 – 12 раз, а оборудованные — в 350 - 400 раз.

Правила поведения в укрытиях

Заполнение убежища (укрытия) производится организованно и быстро. В первую очередь пропускаются дети, женщины с детьми и престарелые. Они размещаются в отведенных для них местах. Укрывающийся обязан иметь с собой двухсуточный запас продуктов питания в полиэтиленовой упаковке, принадлежности туалета, документы, минимум личных вещей и средства индивидуальной защиты. Запрещается приносить в защитное сооружение легковоспламеняющиеся и сильно пахнущие вещества, громоздкие вещи, приводить домашних животных, ходить без надобности по помещениям, залапать без разрешения керосиновые лампы, свечи и самодельные светильники. Укрывающиеся обязаны выполнять все требования коменданта и личного состава звена обслуживания.

Вывод умывающихся из убежища (укрытия) производится по указанию командира звена обслуживания после сигнала «Отбой воздушной тревоги» или в случае аварийного состояния сооружения, угрожающего жизни людей.

При завале основных выходов из убежища (укрытия) выход укрывающихся производится через

аварийный выход, а если, его нет, применяются меры по самостоятельному отбиванию дверей и расчистке завала на входе силами звена обслуживания и укрывающихся.

Укрытия простейшего типа

К простейшим укрытиям относятся щели отбитые и перекрытые (рис. 116). Щели строятся самим населением с использованием подручных местных материалов. Простейшие укрытия обладают надежными защитными свойствами. Так отбитая щель в 1,2 - 2 раза уменьшает вероятность поражения ударной волной, световым излучением и проникающей радиацией, в 2 - 3 раза снижает возможность облучения в зоне радиоактивного заражения. Перекрытая щель защищает от светового излучения полностью, от ударной волны — в 2,5 - 3 раза, от проникающей радиации и радиоактивного излучения — в 200 - 300 раз. Она предохраняет также от непосредственного попадания на одежду и кожу радиоактивных, отравляющих веществ и бактериальных (биологических) средств.



Рис. 116. Перекрытая щель (размеры даны в сантиметрах)

Место для строительства щелей выбирают на незаваливаемой территории, то есть расстояние до наземных зданий должно превышать их высоту, на участках, не затопляемых талыми и дождевыми водами. Щель первоначально устраивают открытой. Она представляет собой зигзагообразную траншею в виде нескольких прямолинейных участков длиной не более 15 м. Глубина ее 1,8 - 2 м, ширина по верху 1,1 - 1,2 м и по дну до 0,8 м. Длина щели определяется из расчета 0,5 - 0,6 м на одного человека. Нормальная вместимость щели 10 - 15 человек, наибольшая — 50 человек.

Строительство щели начинают с разбивки и трассировки — обозначения ее плана на местности. Вначале провешивается базисная линия, на ней откладывается общая длина щели. Затем влево и вправо откладываются половинные размеры ширины щели по верху. В местах изломов забиваются колышки, между ними натягиваются трассировочные шнуры и отрываются канавки глубиной 5 - 7 см. Отрывку начинают не по всей ширине, а несколько отступив внутрь от линии трассировки. По мере углубления постепенно подравнивают откосы щели и доводят ее до требуемых размеров. В дальнейшем стенки щели укрепляют досками, жердями, камышом или другими подручными материалами. Затем щель перекрывают бревнами, шпалами или малогабаритными железобетонными плитами. Поверх покрытия делают слой гидроизоляции, применяя толь, рубероид, хлорвиниловую пленку, или укладывают слой мятой глины, а затем слой грунта толщиной 50 - 60 см.

Вход делают с одной или двух сторон под прямым углом к щели и оборудуют герметической дверью и тамбуром, отделяя занавесом из плотной ткани помещение для укрываемых. Для вентиляции устанавливают вытяжной короб. Вдоль пола прорывают дренажную канавку с водосборным колодцем, расположенным при входе в щель.

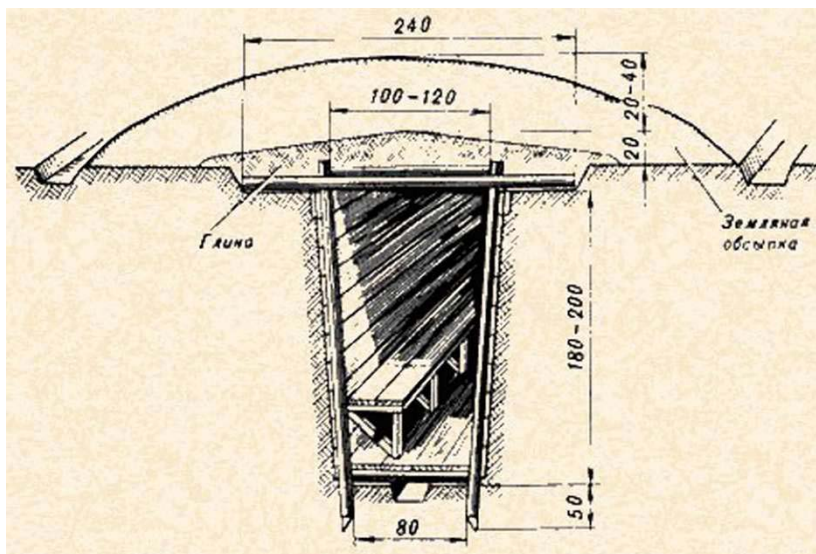
1. Назовите типы защитных сооружений гражданской обороны.
2. Расскажите о назначении ПРУ.
3. Расскажите о защитных свойствах перекрытой щели.

§ 7. СПАСАТЕЛЬНЫЕ РАБОТЫ В ОЧАГАХ ЯДЕРНОГО ПОРАЖЕНИЯ

Проведение спасательных и неотложных аварийно-восстановительных работ в условиях применения противником оружия массового поражения — одна из задач гражданской обороны.

Задачи спасательных работ. Основными задачами спасательных работ в очаге ядерного поражения являются спасение людей и оказание помощи пораженным, **силы и средства, привлекаемые для их проведения** Спасательные работы включают: разведку маршрутов выдвижения и участков работ; локализацию и тушение пожаров на маршрутах движения и участках работ; розыск пораженных и извлечение их из завалов, поврежденных и горящих зданий, загазованных и задымленных помещений; вскрытие заваленных защитных сооружений, подачу в них воздуха и спасение находящихся в них людей; оказание первой медицинской помощи и первой врачебной помощи пораженным и их эвакуацию; вывод (вывоз) населения в безопасные районы; санитарную обработку пораженных и обеззараживание их одежды, обеззараживание территории, транспорта и техники. Для проведения спасательных работ привлекаются части и не военизированные формирования гражданской обороны общего назначения и формирования служб. Личный состав звеньев, производящих откопку пострадавших, оснащается портативным инструментом, удобным для работы в стесненных условиях: пожарными ломиками и топориками, саперными лопатами, ножовками по металлу и дереву, скребками, молотками, зубилами.

Задачи неотложных аварийно-восстановительных работ в очаге ядерного поражения Задачами неотложных аварийно-восстановительных работ в очаге ядерного поражения являются локализация и устранение аварий и повреждений в целях предотвращения увеличения человеческих жертв и материальных потерь от вторичных факторов поражения (пожаров, аварий, обвалов, отравления промышленными газами и т. д.), создание условий для последующих восстановительных работ. К неотложным аварийно-восстановительным работам относятся: прокладка колонных путей и устройство проездов в завалах для движения техники и транспорта; крепление или обрушение конструкций, угрожающих обвалом; локализация аварий на коммунально-энергетических сетях; временное восстановление поврежденных и разрушенных линий связи и коммунально-энергетических сетей в целях обеспечения спасательных работ.

Приемы и способы выполнения спасательных работ До подхода невоенизированных формирований ГО разведывательные формирования определяют уровень радиоактивного заражения на путях их выдвижения и участках (объектах) работ, отыскивают входы в защитные сооружения и аварийные выходы из них, устанавливают характер разрушений сооружений и состояние находящихся в них людей. Противопожарные формирования при помощи инженерных формирований, оснащенных средствами механизации, локализуют и тушат пожары в первую очередь непосредственно на объектах работ. Мелкие очаги пожаров ликвидируют спасательные формирования с помощью табельных средств пожаротушения и инженерных машин. Поиск и спасение людей из завалов разрушенных зданий начинают немедленно по мере ввода формирований в очаг поражения. Отыскание защитных сооружений среди развалин производится по заранее составленным планам и по характерным признакам (аварийным выходам, воздухозаборам, оголовкам входов и др.). Обнаружив защитное сооружение, необходимо прежде всего установить связь с укрывающимися в нем людьми, выяснить их состояние, степень повреждения сооружения и его внутреннего оборудования (главным образом системы воздухооборудования). Одновременно определяют расположение и состояние, основных входов и аварийных выходов и выбирают место и способ откопки и вскрытия. Если вблизи защитного сооружения обнаружена авария на газопроводе (водопроводе), необходимо немедленно перекрыть поступление газа (воды) для предотвращения загазованности (затопления) сооружения. При поиске пострадавших детально обследуются все места возможного нахождения людей, прежде всего подвальные помещения, различные углубления и дорожные сооружения (кюветы, трубы), наружные оконные и лестничные приямки, околостенные пространства нижних этажей. При этом спасатели периодически подают громкие сигналы голосом или ударами по элементам завала и сохранившимся частям зданий. Когда установлено, что под завалами есть люди, с ними стараются установить связь, чтобы определить их количество и состояние. Пострадавших откапывают и извлекают из-под завала, как правило, вручную, разбирая завал сверху. Пострадавшего сначала освобождают от крупных, потом от мелких обломков и мусора. Спасение людей из горящих зданий осуществляется противопожарными формированиями одновременно с тушением пожаров. В случае разрушения лестничных клеток или их отдельных участков пострадавших эвакуируют по сохранившимся лестничным спускам, пожарным лестницам, через оконные проемы с использованием механических пожарных лестниц, приставных и веревочных лестниц, автомобильных телескопических вышек; применяется спуск людей с верхних этажей по натянутому наклонно канату с помощью специальных поясов. При поиске людей в задымленных помещениях спасатели, работая в изолирующих противогазах,

должны тщательно обследовать помещения, так как пострадавшие, особенно дети, могут быть без сознания и находиться в самых неожиданных местах. Для защиты пострадавших от дыма применяются влажные платки или просто куски неплотной ткани, которые прикладываются к дыхательным органам пострадавшего. Откопку и вскрытие заваленных защитных сооружений, последующий вывод из них укрываемых и извлечение пострадавших осуществляют формирования общего назначения, усиленные противопожарными, инженерными, аварийно-техническими формированиями, во взаимодействии с формированиями медицинской службы.

При отсутствии аварийного выхода для вскрытия убежища расчищается от завала пространство перед защитной дверью на лестничной клетке или перед наружным входом. Если вход завален большими обломками с переплетениями арматуры и расчистить его трудно, пробивают проем в перекрытии или стене. В защитных сооружениях с поврежденной фильтровентиляционной системой одновременно с откопкой убежища принимаются меры для подачи внутрь свежего воздуха.

Медицинская помощь пострадавшим организуется формированиями и учреждениями медицинской службы. Большое значение также будет иметь оказание населением самопомощи и взаимопомощи. Пострадавших, нуждающихся во врачебной помощи, переносят к местам (пунктам) погрузки на автотранспорт и доставляют в отряды первой медицинской помощи или на медицинские пункты, развертываемые в сохранившихся медицинских учреждениях города или в загородной зоне.

Меры безопасности при работе в очаге поражения При проведении спасательных работ в очаге ядерного поражения необходимо соблюдать меры безопасности. Соблюдение мер безопасности имеет целью предотвратить несчастные случаи и потери среди личного состава формирований и населения при проведении работ. Полную ответственность за их соблюдение несут командиры формирований, действующих в очаге поражения. Они должны проинструктировать личный состав о порядке проведения работ и мерах безопасности. Эти указания должны беспрекословно выполняться.

Общими мерами безопасности являются: определение (перед началом работ) опасных мест у поврежденных зданий, сооружений и их ограждение; запрещение работать и находиться в завалах одиночным бойцам; обеспечение страховки бойцов, работающих по спасению людей из полуразрушенных зданий, завалов, загазованных и задымленных помещений; обеспечение бойцов, работающих в водопроводных, канализационных колодцах, на газовых сетях, изолирующими противогазами; запрещение работать на электролиниях до их отключения от источников питания. При проведении работ на местности, зараженной радиоактивными веществами, принимаются меры для защиты личного состава от радиоактивных излучений. К ним относятся: сменность работ и строгое соблюдение установленной для каждой смены продолжительности работы; применение противорадиационных медицинских препаратов (антидотов); использование защитной одежды и средств индивидуальной защиты; проведение санитарной обработки людей, дезактивации одежды, инструмента и техники при выходе из зараженного района.

В районах радиоактивного заражения запрещается снимать средства индивидуальной защиты, работать без рукавиц, пить, принимать пищу и курить. Для отдыха и приема пищи используются помещения в сохранившихся зданиях после их дезактивации или оборудуются палатки на дезактивированных участках местности. В жаркую погоду защитный костюм целесообразно периодически смачивать водой, а на прорезиненный костюм надевать влажный экранирующий комбинезон из легкой хлопчатобумажной ткани. Для уменьшения пылеобразования при работе в завалах их поливают водой с помощью ручных насосов и мотопомп, дождевальных установок и других средств.

В период производства работ осуществляется постоянный дозиметрический контроль за облучением личного состава. При выходе из зоны заражения личный состав подвергается частичной или полной санитарной обработке, а одежда, обувь и предметы оснащения — дезактивации на специальных пунктах, развертываемых формированиями противорадиационной и противохимической защиты.

? 1. Кто выполняет спасательные работы и с какой целью они проводятся? 2. В каком порядке выполняются спасательные работы? 3. Как осуществляется спасение пострадавших из завалов, с верхних этажей разрушенных и горящих зданий? 4. Перечислите меры безопасности при проведении спасательных работ на местности, зараженной радиоактивными веществами.

§ 8. ПРАВИЛА ПОВЕДЕНИЯ И ДЕЙСТВИЯ ЛЮДЕЙ В ЗОНАХ РАДИОАКТИВНОГО, ХИМИЧЕСКОГО ЗАРАЖЕНИЯ И В ОЧАГЕ БАКТЕРИОЛОГИЧЕСКОГО (БИОЛОГИЧЕСКОГО) ПОРАЖЕНИЯ

Успешная защита от оружия массового поражения во многом зависит от умелых, правильных действий населения при угрозе нападения противника, по сигналам оповещения гражданской обороны и в зонах заражения (очагах поражения).

Сигналы оповещения ГО и порядок действий по ним Оповещение об угрозе нападения противника означает, что территория страны может в любое время подвергнуться нападению. Все граждане обязаны принять самое активное участие в выполнении мероприятий ГО, которые будут проводиться в этот период.

Для приема сообщений и сигналов, передаваемых штабами, гражданской обороны, на объектах народного хозяйства в жилых домах и квартирах динамики надо держать постоянно включенными в радиотрансляционную сеть. Все граждане должны приобрести (получить по месту работы, учебы) средства защиты органов дыхания, изготовить для себя и членов семьи простейшие средства защиты и подготовить повседневную одежду к защите от радиоактивных веществ. В каждой семье необходимо подготовить домашнюю аптечку с набором медикаментов. Взрослые члены семьи должны уточнить местонахождение убежища, укрытия; если поблизости нет укрытий, то принять активное участие в их строительстве. Очень важно в этот период принять меры к предохранению от возможного заражения запасов продуктов и воды, провести в квартире противопожарные, светомаскировочные работы, повысить защитные свойства квартир (домов) от радиоактивных веществ.

Для своевременного предупреждения населения об угрозе или применении противником оружия массового поражения установлены единые для всей страны сигналы оповещения гражданской обороны: «Воздушная тревога», «Отбой воздушной тревоги», «Радиационная опасность», «Химическая тревога». Знание этих сигналов и умение действовать по ним позволят значительно снизить степень разрушений, уменьшить количество жертв среди населения. Во время массированного налета фашистской авиации на Ленинград 8 сентября 1941 года в городе вспыхнуло 178 пожаров. Но катастрофы не случилось. Пожарные отряды, группы самозащиты, тысячи рабочих вступили в схватку с огненной стихией и победили ее. Сигнал «Воздушная тревога» предупреждает о непосредственной угрозе нападения противника. Он подается по радио и телевидению: «Внимание! Внимание! Граждане! Воздушная тревога! Воздушная тревога!» — и дублируется протяжным завывающим звучанием сирен, прерывистыми гудками на производстве и транспорте в течение 2-3 минут. Если сигнал застал дома, нужно быстро одеться, одеть детей, взять средства индивидуальной защиты, подготовленные вещи и запас продуктов и воды, закрыть окна, отключить газ и немедленно идти в ближайшее защитное сооружение. Если сигнал застал на улице (в общественном месте, городском транспорте), необходимо направиться в ближайшее убежище (укрытие). В школах по сигналу «Воздушная тревога» занятия прекращаются и учащиеся организованно выводятся в убежище или укрытие.

После сигнала «Воздушная тревога» может быть подан сигнал «Отбой воздушной тревоги», если угроза нападения миновала. Этот сигнал также подается по радио и телевидению: «Внимание! Внимание! Граждане! Отбой воздушной тревоги! Отбой воздушной тревоги!» По этому сигналу население покидает убежища и укрытия. Выйдя из укрытия, необходимо соблюдать правила, установленные на период угрозы нападения.

Сигнал «Радиационная опасность» подается с помощью всех местных технических средств связи и оповещения и дублируется, звуковыми и световыми средствами при непосредственной угрозе — вероятности радиоактивного заражения данной территории — в течение ближайшего часа или при обнаружении радиоактивного заражения. По этому сигналу нужно надеть респиратор (противопыльную тканевую маску, ватно-марлевую повязку), а при его отсутствии — противогаз, взять документы, подготовленные вещи и уйти в убежище (укрытие). В квартире следует закрыть воду, газ, выключить свет, закрыть форточки, окна и двери. Если по каким-либо причинам пришлось остаться в квартире (на производстве, в учебном заведении), надо, не теряя времени, начать герметизацию помещения: закрыть окна и двери, заделать щели, занавесить двери тканью. Находиться лучше во внутренних комнатах, коридорах. Сигнал «Химическая тревога» подается при угрозе или обнаружении химического и бактериологического (биологического) заражения. Он передается по радиотрансляционной сети: «Внимание! Внимание! Граждане! Химическая тревога!» — и дублируется повсеместно частыми ударами по звучащим предметам. По этому сигналу необходимо немедленно надеть противогаз, средства защиты кожи (при отсутствии табельных средств использовать подручные средства защиты кожи) и уйти в убежище (укрытие). Если защитных сооружений поблизости нет, нужно оставаться в помещении, плотно закрыть окна и двери и заделать щели. Лица, оказавшиеся в момент подачи сигнала «Химическая тревога» в убежищах, должны оставаться в них до тех пор, пока не будет получено разрешение на выход. В убежище необходимо находиться со средствами защиты и быть в готовности надеть их по команде (распоряжению) дежурного по убежищу. Лица, находящиеся в противорадиационных укрытиях, немедленно надевают противогазы.

Правила поведения и действия людей в зонах радиоактивного, химического При нахождении в зоне радиоактивного заражения необходимо строго выполнять режим радиационной защиты, устанавливаемый штабами гражданской обороны в зависимости от степени заражения района. В зоне опасного заражения люди должны быть в укрытиях и убежищах трое суток и более, после чего можно перейти в жилое помещение и

заражения и в очаге бактериологического (биологического) поражения находится в нем не менее четырех суток. Выходить из помещения на улицу можно только на короткий срок (не более чем на 4 часа в сутки). В зоне сильного заражения люди должны быть в убежищах (укрытиях) до трех суток, при крайней необходимости можно выходить на 3-4 часа в сутки.

При этом необходимо надевать средства защиты органов дыхания и кожи.

В зоне умеренного заражения население укрывается, как правило, на несколько часов, после чего оно может перейти в обычное помещение. Из дома можно выходить в первые сутки не более чем на 4 часа.

Во всех случаях при нахождении вне укрытий и зданий применяются средства индивидуальной защиты. В качестве профилактического средства, уменьшающего вредное воздействие радиоактивного облучения, используются радиозащитные таблетки из комплекта аптечки индивидуальной.

В зоне химического заражения следует находиться в убежище (укрытии) до получения распоряжения о выходе из него. Выходить из убежища (укрытия) необходимо в надетых средствах защиты органов дыхания и кожи.

Направление выхода из зоны заражения обозначается указательными знаками, при их отсутствии надо выходить в сторону, перпендикулярную направлению ветра.

По зараженной местности следует двигаться быстро, но не бежать и не поднимать пыли, не прикасаться к окружающим предметам, не наступать на видимые капли отравляющих веществ.

В зоне заражения нельзя брать что-либо с зараженной местности, садиться и ложиться на землю. Даже при сильной усталости нельзя снимать средства индивидуальной защиты. Если капли отравляющих веществ попали на открытые участки тела или одежду, надо немедленно провести их обработку с помощью индивидуального противохимического пакета.

После выхода за пределы зоны заражения снимать средства индивидуальной защиты, и особенно противогаз, без разрешения нельзя, потому что поверхность одежды, обуви и средств защиты может быть заражена отравляющими веществами. Получившим, поражения необходимо немедленно оказать первую медицинскую помощь: ввести противоядие (антидот), обработать открытые участки тела с помощью содержащего ИПП, после чего доставить их на медицинский пункт. Все вышедшие из зоны заражения обязательно проходят полную санитарную обработку и дегазацию одежды на специальных обмывочных пунктах.

В очаге бактериологического (биологического) поражения для предотвращения распространения инфекционных заболеваний может быть введен специальный режим — карантин или обсервация. Население в зоне карантина разобщается на мелкие группы, ему не разрешается выходить из своих квартир или дворов. Продукты питания, вода и предметы первой необходимости доставляются на дом. Выход (выезд) из районов, объявленных на карантине, запрещается.

При обсервации организуются медицинские мероприятия по выявлению заболеваний, проведению профилактических мер, особенно прививок, ограничивается общение между людьми. Учебные заведения, культурно-просветительные учреждения могут продолжать свою работу, но при строгом выполнении установленных правил.

Население, находящееся в очаге бактериологического (биологического) поражения, должно строго соблюдать требования медицинской службы гражданской обороны. Особенно важно соблюдать режим питания. В пищу разрешается употреблять только те продукты, которые хранились в холодильниках или в закрытой таре. Кроме того, как пищу, так и воду для питья следует обязательно подвергать термической обработке.

Большое значение в этих условиях приобретает постоянное содержание в чистоте жилищ, дворов, мест общего пользования. Необходимо тщательно выполнять требования личной гигиены: еженедельно мыться, менять нательное и постельное белье, соблюдать чистоту рук волос и т. п.

Во всех случаях, находясь в очаге бактериологического (биологического) поражения, население обязано проявлять спокойствие и дисциплинированность, строго выполнять установленные правила.

? 1. Назовите сигналы оповещения гражданской обороны. 2. Каковы действия населения по сигнала-«Радиационная опасность»? 3. Расскажите о правилах поведения и действиях населения в зоне химического заражения.

§ 9. ЗАЩИТА СЕЛЬСКОХОЗЯЙСТВЕННЫХ ЖИВОТНЫХ, ПРОДУКТОВ ПИТАНИЯ И ВОДЫ ОТ ЗАРАЖЕНИЯ

Защита сельскохозяйственных животных

В системе гражданской обороны наряду с обеспечением защиты населения организуются и проводятся мероприятия по защите от оружия массового поражения сельскохозяйственных животных, продуктов

животноводства, растениеводства, а также источников воды. Лучшим способом защиты сельскохозяйственных животных является укрытие их в имеющихся в хозяйстве животноводческих помещениях. С возникновением угрозы применения противником оружия массового поражения животноводческие помещения герметизируют, в них создают запасы фуража и воды. Кроме того, запасы сена и силоса, защищенные от заражения, создают и вблизи животноводческих ферм. Выпас животных производят вблизи помещений. Подготавливают простейшие средства защиты животных: защитные маски, защитные попоны (накидки), защитные чулки. Для герметизации животноводческих помещений стены и потолки промазывают глиняным, цементным, известковым или другим раствором. Щели в стенах деревянных помещений вначале проконопачивают паклей, мхом или ветошью, а затем замазывают глиной. Двери уплотняют, обшивают толем, прорезиненным материалом или пленкой. Часть окон в помещениях заделывают кирпичом, мешками с песком (землей). Чтобы повысить защитную способность стен от радиоактивного излучения, их снаружи засыпают слоем земли высотой до 1 м и толщиной 40-50 см.



Рис. 117. Защитная маска для животного — общий вид и раскрой мешковины для пошива маски (размеры даны в сантиметрах)

При нехватке животноводческих помещений строят укрытия — траншеи глубиной 2,5 - 3 м и шириной 3 - 4 м, которые перекрывают бревнами и засыпают слоем земли 60-70 см.

При перегоне через зараженные участки местности конечности животных предохраняют защитными чулками или обмазывают: при радиоактивном или бактериологическом (биологическом) заражении местности — глиняной или земляной кашицей, при заражении отравляющими веществами — глинисто-известковой массой (1 ведро глины, 2 л воды и 1,5 кг хлорной извести). Для предохранения кожных покровов животных применяют защитные накидки (попоны) из армированной бумаги, брезент, мешковину, соломенные маты и т. п. Чтобы животные не поедали зараженную растительность и не пили зараженную воду, на них надевают защитные маски (рис. 117). Большое значение для защиты животных имеют профилактические прививки, то есть иммунизация животных.

Защита фуража Зерновой фураж надежно предохраняется от заражения в закрытых и **продуктов питания и** загерметизированных продуктов питания и помещениях. Помещения (склады) **воды от заражения** должны иметь исправные крыши, двери, окна и потолки; если имеются щели, их необходимо замазать. На окна с внутренней стороны ставят деревянные щиты, оббитые толем, а лишние оконные проемы закладывают кирпичом. Тщательно герметизируют двери.

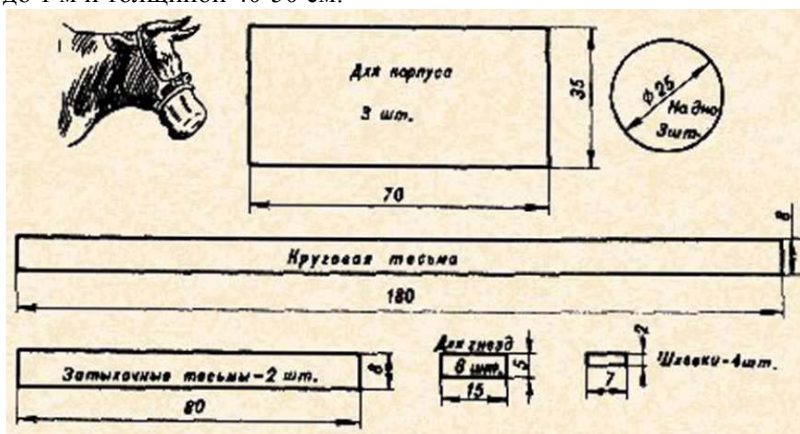
Зерно, овощи, находящиеся в поле, если их нельзя перевезти на склады, накрывают брезентом, полиэтиленовой пленкой, соломенными матами, а сверху насыпают слой земли (20-30 см). Продукты питания следует хранить в металлических или стеклянных, банках а также в герметически закрывающейся таре. Для этой же цели можно использовать мешки из прорезиненной ткани, полиэтиленовые пакеты или пергамент и другие подобные материалы. Завернутые продукты рекомендуется хранить в буфетах, ларях или холодильниках.

Воду можно хранить в плотно закрывающихся бидонах, стеклянных банках, ведрах, ваннах. Ведра и ванны закрываются сверху плотной тканью или клеенкой, полиэтиленовой скатертью и обвязываются тесьмой. В городах и населенных пунктах, где имеется система водоснабжения, подача воды происходит по трубам, что защищает ее от заражения. Для защиты воды в открытых колодцах их надо соответствующим образом оборудовать. Вокруг сруба в диаметре 1-1,5 м вынимается слой грунта глубиной до 20 см и вместо него укладывается слой глины (глиняный замок), который потом засыпается слоем песка. Выступающая часть сруба обивается досками. Для закрытия отверстия шахты

колодца изготавливается крышка из двух слоев досок с прослойкой из толя, брезента листового железа или какого-либо пленочного материала. Колодец должен иметь закрепленное ведро. Наилучшим способом водоснабжения в сельской местности является устройство артезианских скважин, вода в которых практически не заражается.

?1. Как подготовить животноводческие помещения для защиты, животных? 2. Как защитить запасы кормов от заражения? 3. Как защитить запасы воды от заражения?

§ 10. ЭВАКУАЦИЯ И РАССРЕДОТОЧЕНИЕ ГОРОДСКОГО НАСЕЛЕНИЯ

Эвакуация и рассредоточение городского населения — один из способов защиты населения. Он во много раз снижает плотность населения городов, а следовательно, и потери населения могут быть значительно уменьшены.

Способы и порядок проведения эвакуации и рассредоточения Эвакуация — организованный вывод (вывоз) населения, не занятого в производстве, в том числе и учащихся, из городов в загородную зону. Рассредоточение — организованный вывоз (вывод) рабочих и служащих объектов народного хозяйства из городов и их размещение в загородной зоне. Для проведения эвакуации и рассредоточения используются все виды транспорта (железнодорожный, автомобильный, водный, воздушный). В целях проведения эвакуации в сжатые сроки основная часть населения выводится из городов в пешем порядке, остальная часть вывозится транспортом до мест размещения в загородной зоне или до промежуточных пунктов эвакуации, откуда можно выехать различными видами транспорта в конечные пункты назначения. Такой способ эвакуации называется комбинированным и является основным.

Руководят рассредоточением рабочих и служащих и эвакуацией остального населения штабы гражданской обороны, всех степеней. Оповещают население об эвакуации штабы ГО с помощью средств массовой информации: по радио, телевидению, через печать, а так же через ЖЭК (домоуправления). На каждом предприятии, в учреждении, учебном заведении, ЖЭК, домоуправлении заблаговременно составляют эвакуационные списки на всех рабочих, служащих и членов их семей. Списки и паспорта (удостоверения личности) эвакуируемых являются основными документами для учета, размещения и обеспечения в районах расселения.

Для четкого и своевременного проведения эвакуации и рассредоточения населения в городах создаются сборные эвакуационные пункты (СЭП). Как правило, СЭП размещаются в клубах, кинотеатрах. Дворцах культуры, школах и других общественных зданиях, вблизи железнодорожных станций, платформ, портов и пристаней, к которым они приписаны. Каждому СЭП присваивается порядковый номер. К СЭП приписываются рабочие, служащие ближайших предприятий, организаций, учебных заведений и члены их семей, а также население, проживающее в домах ЖЭК (домоуправлений), расположенных в этом районе.

Обязанности эвакуируемых. их экипировка объявлением эвакуации граждане обязаны быстро подготовить средства индивидуальной защиты, личные вещи и документы (паспорт, военный билет, диплом об образовании, свидетельство о рождении детей). Все вещи укладывают в чемодан, вещевой мешок или сумку, к ним прикрепляют ярлычок с указанием фамилии, имени и отчества, постоянного адреса и места, куда эвакуируются. Детям дошкольного возраста необходимо пришить на одежду метки из белой ткани с указанием фамилии, имени и отчества, года рождения, адреса родителей и конечного пункта эвакуации.

В квартире необходимо отключить газ, электроприборы, с окон снять занавески. Все легковоспламеняющиеся вещи и предметы поставить в простенки квартиры, закрыть форточки. После этого закрыть квартиру и сдать под охрану домоуправления.

Прибыть к указанному сроку на сборный эвакуационный пункт, пройти регистрацию. С собой помимо вещей и документов необходимо иметь средства индивидуальной защиты, одежду, обувь, постельные принадлежности, набор медикаментов и двух-трехсуточный запас продуктов питания.

Правила поведения на СЭП в пути следования и по прибытии на место размещения Организованность и дисциплинированность, своевременное и неукоснительное выполнение всех требований и указаний администрации сборных эвакуационных пунктов являются основными правилами поведения населения. При следовании на транспорте необходимо строго соблюдать установленные правила, поддерживать дисциплину и порядок, выполнять указания старшего по вагону, автомобилю или судну и без их разрешения не покидать транспортные средства.

При выводе населения пешим порядком вблизи СЭП формируются колонны. Для контроля за организацией марша назначаются исходный пункт движения (обычно за чертой города) и пункты

регулирования. Марш пеших колонн планируется на расстоянии одного суточного перехода с задачей выйти из зоны возможных разрушений.

Для отдыха совершающих марш пешим порядком предусматриваются привалы: малый (на 10-15 минут) — через каждые 1 - 1,5 часа движения, большой (на 1-2 часа) в начале второй половины перехода. Для защиты людей в ходе проведения эвакуационных мероприятий в районах СЭП, привалов, приемных эвакуационных пунктов оборудуются простейшие укрытия и предусматривается использование имеющихся вблизи защитных сооружений. В местах размещения используются противорадиационные укрытия, построенные заблаговременно или возводимые прибывшим населением.

Прием и размещение Прибывшего Населения Прием и размещение прибывшего населения в загородной зоне осуществляют местные органы Советской власти совместно со штабами гражданской обороны сельских районов. Для этого при исполкомах сельских Советов народных депутатов создаются приемные эвакуационные пункты (ПЭП), а в местах прибытия организуются пункты встречи. Прибывшие в загородную зону проходят на ПЭП регистрацию и по распоряжению представителей эвакуационных органов на транспорте или пешим порядком следуют в район размещения на местожительство.

Местное население готовит жилье для эвакуируемых и рассредоточиваемых, оборудует под противорадиационные укрытия имеющиеся заглубленные помещения (подвалы, погреба), готовит к защите от заражения запасы продуктов и воды. Местные жители должны помочь прибывшим и такими предметами, как посуда, по стельные принадлежности. Они должны проявлять к прибывшим максимум теплоты и заботы, особенно к пожилым людям и детям.

Рассредоточенное и эвакуированное население в местах размещения обеспечивается продовольствием и промышленными товарами первой необходимости местными органами власти через существующую торговую сеть.

?1. Что такое рассредоточение и эвакуация? 2. В чем суть комбинированного способа эвакуации? 3. Как следует подготовиться к эвакуации? 4. Расскажите о правилах поведения на СЭП, в пути следования и по прибытии на место размещения.

§ 11. САНИТАРНАЯ ОБРАБОТКА ЛЮДЕЙ. ДЕЗАКТИВАЦИЯ, ДЕГАЗАЦИЯ И ДЕЗИНФЕКЦИЯ ОДЕЖДЫ, ОБУВИ, СРЕДСТВ ИНДИВИДУАЛЬНОЙ ЗАЩИТЫ, ОРУЖИЯ И ТЕХНИКИ

Для удаления радиоактивных веществ с заряженных поверхностей, обезвреживания или удаления отравляющих веществ и бактериальных (биологических) средств в целях снижения их воздействия проводятся санитарная обработка людей, дезактивация, дегазация и дезинфекция одежды, обуви, средств индивидуальной защиты, оружия и техники.

Санитарная обработка людей Санитарная обработка — это удаление радиоактивных веществ, обезвреживание или удаление отравляющих веществ, болезнетворных микробов и токсинов с кожного покрова людей, а также с надетых средств индивидуальной защиты, одежды и обуви. Она может быть частичной или полной.

Частичная санитарная обработка при заражении радиоактивными веществами (радиоактивной пылью) проводится по возможности в течение первого часа после заражения, непосредственно в зоне радиоактивного заражения или после выхода из нее. Для этого следует снять верхнюю одежду и, встав спиной против ветра, вытряхнуть ее. Затем развесить одежду и тщательно вычистить или выбить ее. Обувь обмыть водой или протереть мокрой тряпкой. Обмыть чистой водой открытые участки рук и шеи, лицевую часть противогаза; сняв противогаз, тщательно вымыть лицо, прополоскать рот и горло. Если воды мало, открытые кожные покровы и лицевую часть противогаза обтереть влажными тампонами. Зимой одежду и обувь можно протереть чистым снегом.

Частичную санитарную обработку при заражении капельножидкими отравляющими веществами проводят немедленно. Для этого, не снимая противогаза, следует обработать открытые участки кожи, на которые попало ОВ, зараженные места одежды, лицевую часть противогаза раствором из индивидуального противохимического пакета. Если его нет, то обезвредить капельножидкие ОВ можно бытовыми химическими средствами. Так, для обработки кожи взрослого человека нужно заблаговременно подготовить 1 л 3% перекиси водорода и 30 г едкого натра, которые смешивают непосредственно перед использованием.

Едкий натр можно заменить силикатным клеем (150 г клея на 1 л 3%, перекиси водорода). Способ применения растворов такой же, как и жидкости из противохимического пакета. При пользовании сухим едким натром необходимо следить, чтобы он не попал в глаза и на кожу.

Для проведения частичной санитарной обработки при заражении бактериальными (биологическими)

средствами необходимо провести обтирание дезинфицирующими средствами открытых участков тела, а при возможности и обмывание теплой водой с мылом. При одновременном заражении радиоактивными, отравляющими веществами и бактериальными (биологическими) средствами обезвреживаются в первую очередь отравляющие вещества, а затем бактериальные (биологические) средства и радиоактивные вещества. Полная санитарная обработка заключается в тщательном обмывании всего тела теплой водой с мылом, а также в оказании пораженным специальной медицинской помощи. При этом заменяется или подвергается специальной обработке белье, одежда, обувь. Санитарные обмывочные пункты устраиваются на базе санитарных пропускников, душевых павильонов, бань и других учреждений бытового обслуживания или в палатках непосредственно на местности. В теплое время года полную санитарную обработку можно проводить в незараженных проточных водоемах.

Дезактивация. В результате действий (пребывания) на зараженной местности одежда, обувь, средства защиты, оружие, техника могут «быть заражены радиоактивными, отравляющими веществами и бактериальными (биологическими) средствами. Для их обеззараживания и предотвращения поражения людей проводят дезактивацию, дегазацию и дезинфекцию. Дезактивация, дегазация и дезинфекция техники могут быть частичными и полными. Индивидуальное оружие и другие предметы небольших размеров обрабатываются полностью. Дезактивация — удаление радиоактивных веществ с зараженной поверхности. Для дезактивации одежды, обуви и средств защиты их выколачивают и вытряхивают, обмывают или протирают (прорезиненные и кожаные изделия), водным раствором моющих средств или водой; одежду молено выстирать с применением дезактивирующих веществ.

Частичная дезактивация техники проводится в целях снижения степени ее зараженности. Полная дезактивация техники состоит в удалении радиоактивных веществ со всей поверхности до допустимых величин заражения путем смывания радиоактивных веществ дезактивирующими растворами, водой с одновременной обработкой зараженной поверхности щетками. Она проводится на пунктах специальной обработки (ПуСО) формированиями гражданской обороны. Для дезактивации применяются специальные дезактивирующие растворы, водные растворы стиральных порошков и других моющих средств, а также обычная вода и растворители (бензин, керосин, дизельное топливо). Дегазация — удаление или химическое разрушение (обезвреживание) отравляющих веществ. Дегазация одежды, обуви, средств индивидуальной защиты осуществляется кипячением, обработкой пароаммиачной смесью (в специальных устройствах), стиркой и проветриванием (естественная дегазация).

При частичной дегазации техники обрабатываются только те части, с которыми соприкасаются люди. Полная дегазация состоит в полном обезвреживании или удалении отравляющих веществ со всей поверхности обрабатываемого объекта. Она также проводится на ПуСО. Для дегазации применяют специальные дегазирующие растворы. Можно использовать местные материалы: промышленные отходы щелочного характера, раствор аммиака, едкое кали или едкий натр, а также растворители (бензин, керосин, дизельное топливо).

Дезинфекция - уничтожение бактериальных (биологических) средств и химическое разрушение токсинов. Дезинфекция одежды, обуви и средств индивидуальной защиты осуществляется обработкой паровоздушной смесью, кипячением, замачиванием в дезинфицирующих растворах (или протиранием ими), стиркой.

Полная дезинфекция оружия, техники проводится на ПуСО теми же способами, что и дегазация, но с использованием дезинфицирующих растворов. Для дезинфекции применяют специальные дезинфицирующие вещества: фенол, крезол, лизол, а также дегазирующие растворы.

?1. Расскажите, как проводится частичная санитарная обработка. 2. Что такое дезактивация, дегазация и дезинфекция.

§ 12. ПРИБОРЫ РАДИАЦИОННОЙ РАЗВЕДКИ

Основы ионизационного метода обнаружения радиоактивных веществ

Приборы радиационной разведки (их называют также дозиметрическими приборами) предназначены для обнаружения радиоактивного заражения, измерения уровней радиации и радиоактивного заражения. К ним относятся измерители мощности дозы (рентгенметры) ДП-5А, ДП-5Б, ДП-5В. В современных дозиметрических приборах наиболее распространен ионизационный метод обнаружения и измерения радиоактивных излучений. Он основан на использовании одного из свойств радиоактивных излучений — их способности ионизировать среду, в которой они распространяются (то есть расщеплять нейтральные молекулы или атомы на пары: положительные — ионы и отрицательные

- электроны). Если взять замкнутый объем газа и приложить к нему электрическое напряжение, то образующиеся в нем при облучении электроны и ионы придут в упорядоченное движение: первые будут перемещаться к аноду, вторые — к катоду. В результате между электродами (анодом и катодом) возникает так называемый ионизационный ток, величина которого прямо пропорциональна мощности дозы радиоактивного излучения. По силе ионизационного тока можно судить об интенсивности радиоактивных излучений.

Ионизационные камеры и газоразрядные счетчики. Принцип их работы

Воспринимающими устройствами дозиметрических приборов являются ионизационные камеры и газоразрядные счетчики. Ионизационная камера (рис. 118) представляет собой заполненный воздухом замкнутый объем, в котором помещены положительный и отрицательный электроды. Анодом в ней служит токопроводящий слой, катодом — металлический стержень. К электродам подводится напряжение от



Рис. 118. Схема ионизационной камеры:

- 1 — внутренняя поверхность и сердечник камеры (положительный электрод);
- 2 — металлическое кольцо (отрицательный электрод); 3 — днище камеры;
- 4 — янтарный изолятор; 5 — охранный кольцо

источника питания, создающее в камере электрическое поле. Если радиоактивных излучений нет, то воздух в камере не ионизирован и не проводит электрический ток. Под воздействием излучений воздух ионизируется, цепь замыкается и по ней проходит ионизационный ток. Он поступает в электрическую схему прибора (рис. 119), усиливается, преобразуется и измеряется микроамперметром, шкала которого отградуирована в рентгенах в час или миллирентгенах в час. Подобные ионизационные камеры применяются в приборах, которыми измеряют уровни гамма-излучений на местности.

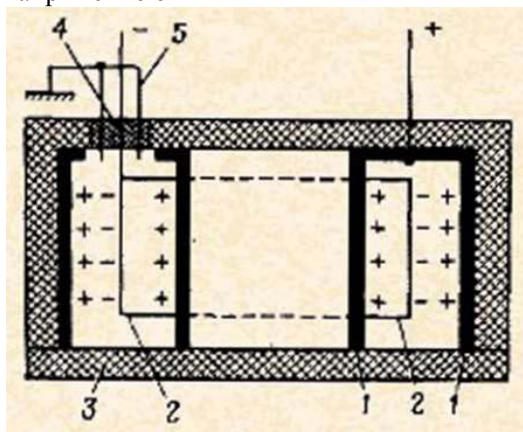

Рис. 119. Структурная схема устройства дозиметрических приборов:

- 1 - детектор излучения; 2 - ионизирующие излучения; 3 - микроамперметр; 4 - источники питания

Газоразрядный счетчик (рис. 120) представляет собой металлический (или стеклянный) цилиндр, заполненный разреженной смесью инертных газов с небольшими добавками, улучшающими его работу. Анодом служит тонкая металлическая нить, натянутая внутри корпуса, который является катодом (у счетчиков из стекла катод — тонкий слой металла, нанесенный на внутреннюю поверхность корпуса). Газоразрядные счетчики применяются в приборах, предназначенных для обнаружения и измерения степени зараженности различных поверхностей радиоактивными веществами. Они могут также использоваться для измерения уровней гамма-излучений.

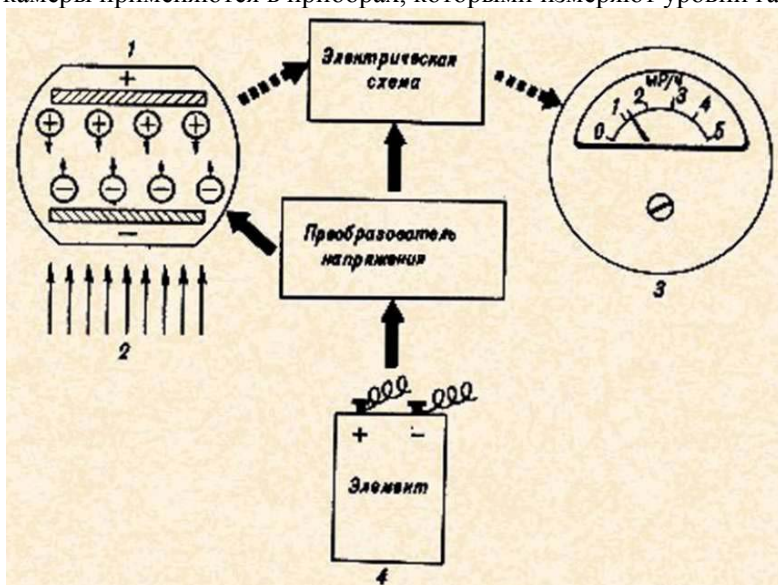

Рис. 120. Газоразрядный счетчик с металлическим корпусом:
1 — корпус счетчика (катод); 2 — нить счетчика (анод); 3 — выводы; 4 — изоляторы

Измеритель мощности дозы (рентгенметр), его назначение, тактико-технические данные и устройство

Измерители мощности дозы (рентгенметры) ДП-5А (рис. 121), ДП-5Б и ДП-5В являются основными дозиметрическими приборами для измерения уровней радиации (мощности дозы излучения) и радиоактивной зараженности различных предметов по гамма-излучению. Диапазон измерений ДП-5А разбит на шесть поддиапазонов (табл. 13). Основные части прибора — измерительный пульт и зонд, соединенный с пультом с помощью гибкого кабеля длиной 1,2 м.

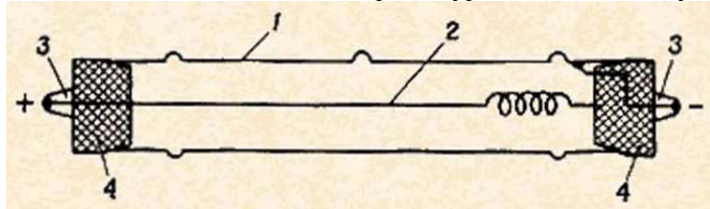

Рис. 121. Рентгенметр ДП-5А:
1 — кабель телефона; 2 — футляр; 3 — крышка футляра; 4 — измерительный пульт;
5 — контрольный препарат; 6 — зонд; 7 — кабель зонда; 8 — удлинительная штанга

Кроме того, в комплект измерителя мощности дозы (рентгенметра) входят: телефон, удлинительная штанга, аккумуляторная колодка для подключения прибора к внешнему источнику постоянного тока, футляр с ремнями и контрольным препаратом (радиоактивным источником), запасное имущество.

Таблица 13

Поддиапазон	Положение ручки переключателя	Шкала	Единица измерения	Предел измерений
I	x200	0-200	Р/ч	5 - 200
II	x 1000	0-5	мР/ч	500 - 5000

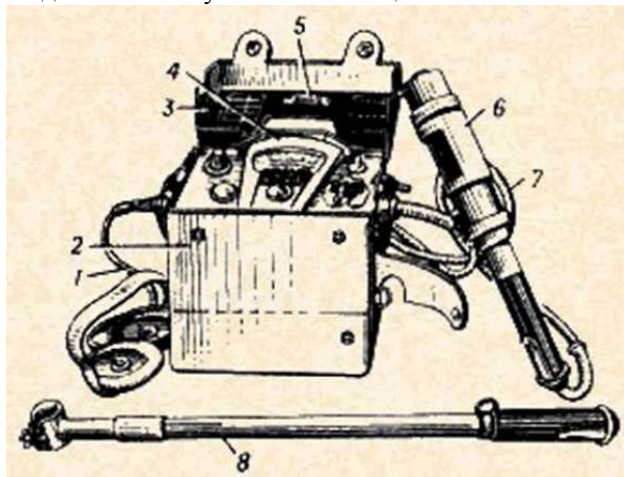
III	x 100	0-5	мР/ч	50 - 500
IV	x 10	0-5	мР/ч	5 - 50
V	x 1	0-5	мР/ч	0,5 - 5
VI	x ОД	0-5	мР'ч	0.05 - 0.5

На панели измерительного пульта (рис. 122) размещаются микроамперметр, переключатель поддиапазонов, ручка потенциометра регулировки режима работы, кнопка сброса показаний тумблер подсветки шкал, гнездо включения телефонов.



Рис. 122. Измерительный пульт рентгенметра ДП-5А:

1 — кожух; 2 — панель; 3 — кнопка сброса показаний микроамперметра; 4 — гнездо включения телефонов; 5 — ручка потенциометра регулировки режима работы; 6 — микроамперметр; 7 — тумблер подсветки шкал; 8 — переключатель поддиапазонов; 9 — разъемное соединение для подключения кабеля зонда; 10 — пробка корректора механической установки нуля

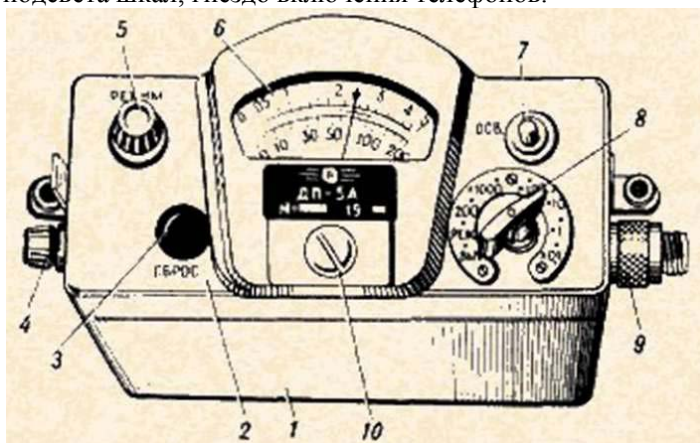

Рис. 123. Зонд со снятым корпусом:

1 — стальной корпус; 2 — поворотный экран; 3 — окно; 4 — опорные выступы; 5 — газоразрядный счетчик СИ-ЗБГ; 6 — газоразрядный счетчик СТС-5; 7 — плата; 8 — накидная гайка; 9 — ручка

Зонд (рис. 123) герметичен. В нем размещены два газоразрядных счетчика и другие элементы электрической схемы, имеется окно для индикации бета-излучения, заклеенное водостойкой пленкой, а также поворотный экран, который фиксируется в двух положениях — «Б» и «Г». Питается прибор от трех элементов, которые обеспечивают его непрерывную работу в течение 40 часов, или от посторонних источников, постоянного тока напряжением 3, 6 или 12 В. Масса прибора 2,1 кг.

Подготовка прибора к работе При подготовке прибора к работе нужно установить стрелку микроамперметра на ноль, ручку «Режим» повернуть против хода часовой стрелки до упора,

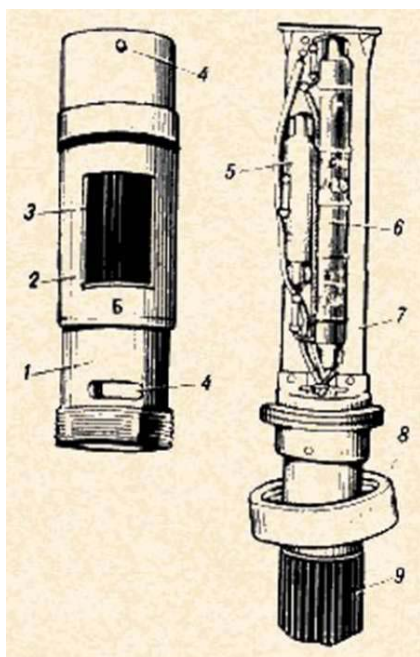
ручку переключателя поддиапазонов установить в положение «Выкл.», вскрыть отсек питания и подсоединить сухие элементы, соблюдая при этом полярность. Затем включить прибор, поставив переключатель в положение «Реж.», и, плавно вращая ручку «Режим» по ходу часовой стрелки, установить стрелку микроамперметра на треугольную метку шкалы. После этого надо проверить работоспособность прибора по контрольному препарату — установить экран головки зонда в положение «Б» и поднести его к радиоактивному источнику, предварительно открыв его, вращая защитную пластинку вокруг оси и подключив телефон. Затем переключатель последовательно устанавливают в положения: «х 1000», «х 100», «х 10», «х 1», «х 0,1». При этом в телефоне должны прослушиваться щелчки, на поддиапазоне «х 10» стрелка прибора отклонится примерно до середины шкалы, а на поддиапазонах «х 1» и «х 0,1» — за пределы шкалы.

Измерение уровней радиации на местности и радиоактивного заражения различных поверхностей и воды

Измерение уровней радиации на местности производится по шкале «0 - 5» (при уровнях радиации до 5 Р/ч) при положении переключателя «х 1000», а при более высоких уровнях — по шкале «0 - 200» при положении переключателя «200». Пульт прибора с зондом должен находиться на уровне груди: зонд должен быть уложен в чехол. Определение степени заражения кожных покровов людей, одежды, техники, транспорта, продовольствия, воды и других предметов производят на поддиапазонах «х 1000», «х 100», «х 10», «х 1», «х 0,1», снимая показания по верхней шкале («0 - 5») прибора и умножая их на коэффициент, соответствующий положению переключателя поддиапазонов. Так, если при измерении степени заражения колен оголенного покрова человека показания по верхней шкале прибора составят 2,5 мР/ч, а переключатель поддиапазонов находится в положении «х 10», степень заражения составит 25 мР/ч. Перед измерениями степени заражения определяют величину гамма-фона, для этого измеряют уровни радиации на расстоянии 15-20 м от зараженного объекта. Затем зонд прибора подносят к поверхности зараженного объекта и перемещением вдоль нее по частоте щелчков в телефонах отыскивают наиболее зараженный участок. Зонд устанавливают на высоте 1 - 1,5 см над местом максимального заражения, переключатель ставят в положение, при котором стрелка прибора дает показания в пределах шкалы, и снимают показания. Из полученных показаний вычитают значение гамма-фона. Например, если при измерении величина гамма-фона составит 200 мР/ч, а величина суммарной зараженности объекта 250 мР/ч, то величина зараженности объекта составит 50 мР/ч.

Уход за приборами

Устройство приборов ДП-5Б и ДП-5В и работа с ними в основном аналогичны устройству прибора ДП-5А и работе с ним. Дозиметрические приборы хранятся в помещениях, температура воздуха в которых поддерживается от 10 до 25 °С, относительная влажность — от 50 до 65%. Они размещаются в шкафах на полках. При хранении приборов более десяти суток источники питания необходимо отключить, вынуть из приборов и хранить отдельно в сухом прохладном (температура воздуха от +5 до -6 °С) и затемненном помещении. Выводы источников питания должны быть тщательно изолированы. При эксплуатации приборов необходимо обращаться с ними осторожно и правильно использовать. Нельзя, например, подвергать приборы длительному воздействию прямых солнечных лучей, дождя или снега, следует защищать их от грязи и пыли, от ударов и сотрясений, при перевозках в автомобилях не ставить на дно кузова. Запрещается вскрывать контрольные радиоактивные препараты, прикасаться к их поверхности голый рукой.

?1. В чем сущность ионизационного метода обнаружения радиоактивных веществ и измерения радиоактивных излучений ? 2. Как подготовить ДП-5А к работе? 3. Расскажите о требованиях по уходу за дозиметрическими приборами ?

§ 13. ПРИБОРЫ КОНТРОЛЯ РАДИОАКТИВНОГО ОБЛУЧЕНИЯ

Устройство комплекта ДП-22В подготовка его к работе. Определение дозы облучения

Приборы контроля радиоактивного облучения предназначены для измерения дозы внешнего облучения людей, находящихся на местности, зараженной радиоактивными веществами. К этой группе приборов относится комплект индивидуальных дозиметров ДП-22В. Комплект индивидуальных дозиметров (рис. 124) состоит из 50 прямо показывающих дозиметров ДКП-50А индивидуального пользования и зарядного устройства ЗД-5. Дозиметр ДКП-50А (рис. 125) обеспечивает измерение индивидуальных доз гамма излучения в диапазоне от 2 до 50 Р при уровнях радиации от 0г5 до 200 Р/ч. Принцип его действия подобен принципу действия простейшего электроскопа. Ионизационную камеру и конденсатор перед работой заряжают



Рис. 124. Комплект индивидуальных дозиметров ДП-22В:

1 - уклад очный ящик; 2 – дозиметры ДКП-50А; 3 - зарядное устройство ЗД-5

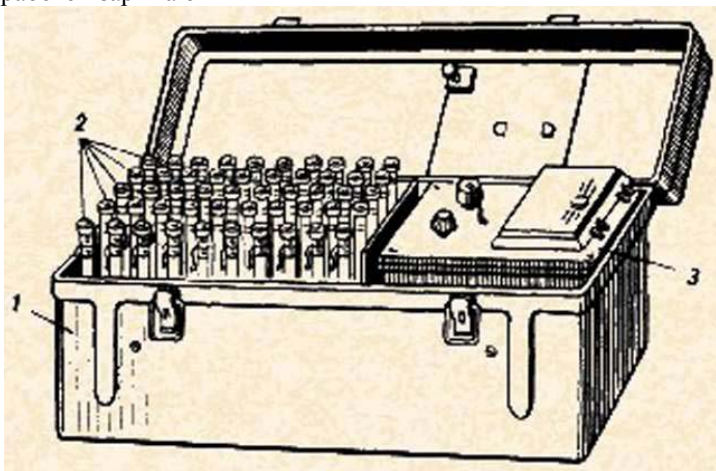

Рис. 125. Дозиметр ДКП-50А: а - общий вид; б – шкала

от зарядного устройства. Поскольку визирная нить и центральный электрод соединены друг с другом, они получают одноименный заряд и нить под влиянием сил электростатического отталкивания отклоняется от центрального электрода. Размер отклонения нити зависит от величины приложенного напряжения, и путем его изменения нить можно установить на ноль шкалы. При воздействии радиоактивного излучения в камере возникает ионизационный ток, в результате чего заряд дозиметра уменьшается пропорционально полученной дозе облучения и нить движется по шкале.

Зарядное устройство ЗД-5 состоит из корпуса и панели и предназначено для зарядки дозиметров. На панели расположены: ручка потенциометра, зарядное гнездо с колпачком и крышка отсека питания.

Питание зарядного устройства осуществляется от двух сухих элементов, обеспечивающих непрерывную работу не менее 30 часов.

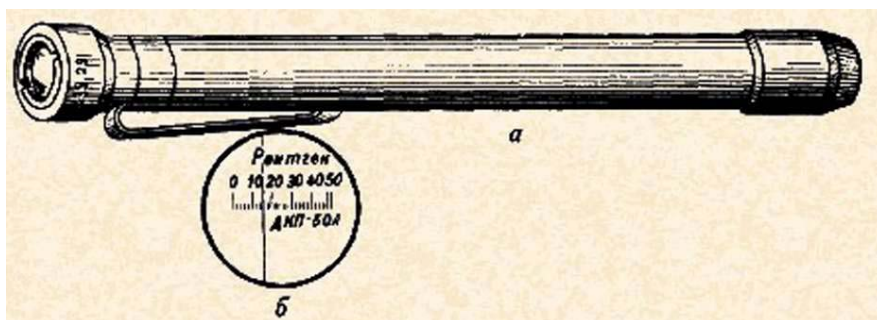
Подготовка дозиметра к работе заключается в его зарядке. Для зарядки дозиметра необходимо подключить источники питания, отвинтить защитную оправу дозиметра и защитный колпачок зарядного гнезда. Дозиметр поставить в зарядное гнездо зарядного устройства, при этом включаются подсветка и высокое напряжение. Затем, наблюдая в окуляр, легко нажать на дозиметр и далее поворачивать ручку потенциометра вправо до тех пор, пока изображение нити на шкале дозиметра не перейдет на ноль. После этого вынуть дозиметр из зарядного гнезда, проверить положение нити на дневной свет, завернуть защитную оправу дозиметра и колпачок зарядного устройства.

Дозиметр во время работы носят в кармане одежды в вертикальном положении (как авторучку).

Периодически наблюдая в окуляр дозиметра за положением нити на шкале, определяют дозу облучения, полученную во время работы на зараженной местности. Отсчет производится при вертикальном положении изображения нити.

Коллективный и индивидуальный контроль облучения

Контроль радиоактивного облучения производится индивидуальным и групповым методом. При индивидуальном методе дозиметры получают командиры формирований, а также разведчики, водители машин и другие лица, выполняющие задачи отдельно от своих формирований. Групповой метод контроля применяется для остального личного состава формирований и населения. В этом случае индивидуальные дозиметры выдают одному-двум лицам из одного звена, группы или людям, находящимся в одном помещении, укрытии. Зарегистрированная доза засчитывается каждому как индивидуальная.

? 1. Как подготовить ДКП-50А к работе? 2. Расскажите, как произвести отсчет полученной дозы облучения.

§ 14. ПРИБОРЫ ХИМИЧЕСКОЙ РАЗВЕДКИ

Устройство ВПХР

Современные отравляющие вещества обладают большой токсичностью. Многие из них не имеют ни цвета, ни запаха. Для определения наличия отравляющих веществ в воздухе, на местности и на различных предметах применяются приборы химической разведки. К ним относится войсковой прибор химической разведки (ВПХР). Принцип работы ВПХР (рис. 126) основан на изменении цвета специально подобранных веществ (индикаторов) при взаимодействии с ОВ. Прибор состоит из корпуса с крышкой и размещенных в нем ручного насоса, бумажных кассет с индикаторными трубками, противодымных фильтров, насадки к насосу, защитных колпачков, электрического фонаря, грелки и патронов к ней. Кроме того, в комплект прибора входят лопатка и инструкция по работе с прибором. Масса прибора около 2,3 кг.

Индикаторные трубки (рис. 127), которые входят в комплект прибора, трех видов: с красным кольцом и красной точкой (для определения Ви-Икс, зарина); с тремя зелеными кольцами (для определения фосгена, синильной кислоты и хлорциана); с желтым кольцом (для определения иприта).



Рис. 126. Войсковой прибор химической разведки (ВПХР):

1 - ручной насос; 2 - плечевой ремень с тесьмой; 3 - насадка к насосу; 4 - защитные колпачки для насадки; 5 - противодымные фильтры; 6 - патрон грелки; 7 - электрический фонарь; 8 - корпус грелки; 9 - штырь; 10 - лопатка; 11 - индикаторные трубки в кассетах

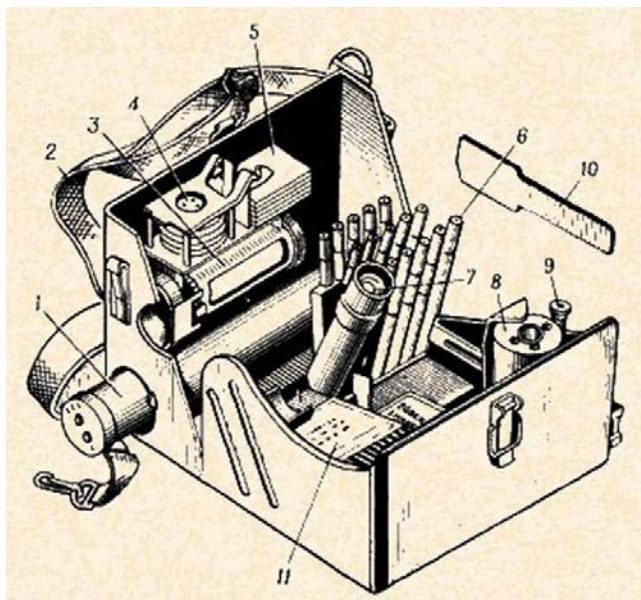

Рис. 127. Индикаторные трубки для определения ОВ:
 а — зарина и V-газов; б — фосгена, синильной кислоты и хлорциана;
 в — иприта; 1 — корпус трубки; 2 — ватные тампоны; 3 — накопитель;
 4 — ампулы с реактивами

Определение ОВ в воздухе в опасных и безопасных концентрациях

Для определения отравляющих веществ в воздухе с помощью ВПХР необходимо открыть крышку прибора, отодвинуть защелку и вынуть насос. Из кассеты извлечь две трубки с красным кольцом и красной точкой, надрезать их концы, вскрыть. С помощью ампуловскрывателя с маркировкой, соответствующей маркировке индикаторных трубок, разбить верхние ампулы обеих трубок и энергично встряхнуть их два-три раза (взяв за маркированные концы). Затем вставить одну из трубок немаркированным концом в насос и сделать пять-шесть качаний (вторая трубка - контрольная, через нее воздух не прокачивается). Тем же ампуловскрывателем разбить нижние ампулы обеих трубок, встряхнуть их и наблюдать за изменением окраски их наполнителей. Окрашивание верхнего слоя наполнителя опытной трубки в красный цвет (к моменту появления желтой окраски в контрольной трубке) свидетельствует о наличии в воздухе Ви-Икс, зарина. Если цвет наполнителя в обеих трубках одновременно изменится на желтый, то в воздухе данных ОВ в опасных концентрациях нет. Определение этих же ОВ в безопасных концентрациях производят в том же порядке, но делается 30 - 40 качаний и нижние ампулы разбивают не сразу, а через 2 - 3 минуты после прососа. Независимо от того, что покажет трубка с красным кольцом и красной точкой, необходимо продолжить определение ОВ с помощью остальных трубок — сначала с тремя зелеными кольцами, затем с одним желтым кольцом.

Для определения наличия в воздухе фосгена, хлорциана, синильной кислоты необходимо вскрыть трубку с тремя зелеными кольцами, разбить в ней ампулу, вставить ее в насос и сделать 10 - 15 качаний. Затем вынуть трубку из насоса и сравнить окраску наполнителя трубки с эталоном, нанесенным на кассете. После этого определяют наличие в воздухе паров иприта (с помощью трубки с одним желтым кольцом), для чего трубку вскрывают, вставляют в насос и делают 60 качаний, затем ее вынимают из насоса, выдерживают 1 минуту и сравнивают с окраской, изображенной на кассете.

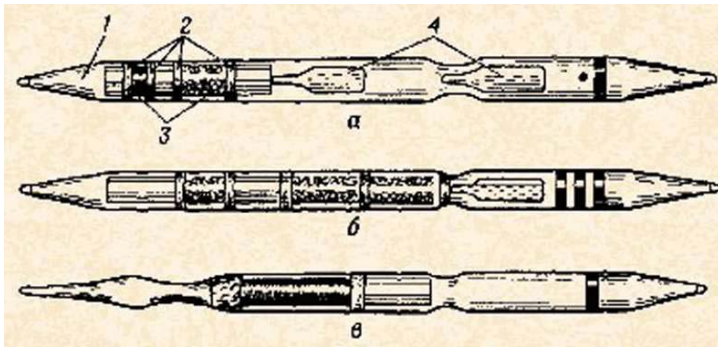
Определение ОВ в воздухе при низких температурах

При пониженных температурах чувствительность трубок снижается. Успешно применять индикаторные трубки зимой можно только при использовании грелки. Грелкой оттаивают ампулы, подогревают трубки с красным кольцом и красной точкой при температуре окружающей среды 0 °С и ниже, трубки с желтым кольцом при температуре ниже 15 °С. Температура в грелке поддерживается химической реакцией. Для подготовки грелки к работе необходимо вставить патрон в центральное гнездо грелки и ударом руки по головке штыря разбить находящуюся в патроне ампулу. Появление паров из патрона указывает на нормальный пуск грелки. Перед вскрытием индикаторных трубок с красным кольцом и красной точкой вставить их в боковые гнезда грелки для оттаивания. Оттаявшие трубки немедленно вынуть и поместить в штатив. Вскрыть трубки, разбить верхние ампулы, энергично встряхнуть, вставить в насос и прососать воздух через опытную трубку. Контрольную трубку держать в штативе. Затем одновременно подогреть обе трубки в грелке в течение 1 минуты, разбить нижние ампулы опытной и контрольной трубок, одновременно встряхнуть их и наблюдать за изменением окраски наполнителя.

Для определения трубки с красным кольцом и красной точкой безопасных концентраций ОВ порядок работы такой же. Выдерживать трубки после прососа воздуха также в течение 2-3 минут: в грелке 1 минуту и вне ее (в штативе) 1—2 минуты. Индикаторные трубки с желтым кольцом при температуре 15 °С и ниже подогревают после прососа через них зараженного воздуха.

Для определения факта и степени заражения отравляющими веществами средств индивидуальной защиты, одежды, техники, транспорта, продовольствия, воды осуществляется химический контроль. Он проводится с помощью ВПХР и позволяет определить необходимость санитарной обработки людей и дегазации техники.

Уход за приборами

Приборы химической разведки будут надежными в работе, если их правильно хранить и использовать. Они должны храниться в шкафах и на стеллажах, а в полевых условиях — на деревянных полках, настилах и подкладках. Следует оберегать их от длительного воздействия прямых солнечных лучей. Особое внимание надо обращать на гарантийные сроки индикаторных трубок, заменяя их годными. Перед выходом на разведку следует проверить укомплектованность приборов, целостность ампул в индикаторных трубках и исправность насоса. При действиях на зараженной местности нужно оберегать приборы от заражения отравляющими и радиоактивными веществами, а в случае заражения тщательно их дегазировать и дезактивировать.

? 1. Расскажите о назначении приборов химической разведки. 2. По какому принципу работает ВПХР? 3. Покажите, как определить ОВ в воздухе с помощью ВПХР.

§ 15. РАЗВЕДКА В ЗОНАХ ЗАРАЖЕНИЯ (ОЧАГАХ ПОРАЖЕНИЯ)

Разведка — важнейший вид обеспечения успешных действий сил гражданской обороны. Она ведется в целях своевременного получения данных об обстановке, сложившейся в результате применения противником оружия массового поражения. Данные разведки используют для принятия решений на проведение мероприятий по защите населения и на организацию и проведение спасательных и неотложных аварийно-восстановительных работ в очагах поражения.

Основными задачами разведки ГО являются: определение районов, городов и объектов, подвергшихся воздействию средств как массового, так и обычного поражения, стихийных бедствий, последствий возникновения аварий и катастроф; выявление степени разрушений, характера пожаров и заражения в очагах поражения и в прилегающих к ним районах; определение состояния маршрутов выдвижения, объектов народного хозяйства, защитных сооружений и условий оказания медицинской помощи пораженным в очагах поражения; ведение наблюдения и лабораторного контроля за зараженностью воздуха, воды, почвы, продуктов животноводства, растениеводства и других объектов внешней среды радиоактивными, отравляющими веществами и бактериальными (биологическими) средствами. Разведывательные формирования выполняют свои задачи наблюдением и непосредственным осмотром объектов разведки с использованием приборов. К разведке в интересах гражданской обороны предъявляются те же требования, что и к войсковой разведке.

Пост радиационного и химического наблюдения, его предназначение и состав, оборудование и оснащение

Для выявления радиационной и химической обстановки на промышленных предприятиях, создаются посты радиационного и химического наблюдения (ПРХН). Они действуют на территории объекта народного хозяйства и в прилегающих к нему районах, а также в районе размещения рабочих и служащих объекта в загородной зоне. В состав ПРХН входят начальник поста и два наблюдателя (разведчик-дозиметрист и разведчик-химик). На посту оборудуются место для наблюдателя и укрытие для личного состава. Место для наблюдателя выбирается с таким расчетом, чтобы обеспечивался хороший обзор территории объекта (местности в районе размещения рабочих и служащих в загородной зоне).

Задачу поста радиационного и химического наблюдения ставит начальник штаба ГО объекта. В ней он указывает: место расположения поста и порядок его оборудования; район (полосу) и задачи наблюдения; порядок действий при ядерном взрыве, обнаружении радиоактивного или химического заражения, а также при появлении признаков бактериологического (биологического) заражения; сигналы оповещения и порядок доклада о результатах наблюдения.

Пост оснащается: измерителем мощности дозы (рентгенметром), прибором химической разведки, индивидуальными дозиметрами, средствами индивидуальной защиты, аптечками индивидуальными, индивидуальными противохимическими пакетами, секундомером, защитными очками, средствами оповещения и связи, биноклем. Кроме того, на посту должен быть журнал для записи результатов наблюдения и азимутальный планшет.

Действия личного состава поста при применении противником ядерного оружия и обнаружении радиоактивного и химического заражения

Дежурный наблюдатель выполняет свои задачи в надетых средствах защиты кожи, противогаз носит в положении «наготове». Он обязан неотлучно находиться в указанном месте и непрерывно следить за изменением воздушной и наземной обстановки. Приборы радиационной и химической разведки должны быть подготовлены к работе. По сигналу «Воздушная тревога» личный состав поста занимает укрытие, а дежурный наблюдатель продолжает вести наблюдение. По вспышке ядерного взрыва наблюдатель принимает меры защиты (ложится на дно укрытия), после прохождения ударной волны он по внешним

признакам определяет вид взрыва, а по схеме ориентиров — направление (азимут) на ядерный взрыв, докладывает эти данные начальнику поста и продолжает вести наблюдение за направлением движения радиоактивного облака и изменениями в обстановке на прилегающей местности.

При выпадении радиоактивных осадков наблюдатель определяет по показанию прибора уровень радиации, докладывает начальнику поста и по его команде подает звуковой или световой сигнал оповещения о радиоактивном заражении, переводит противогаз в «боевое» положение и продолжает следить за показаниями прибора. При возрастании уровня радиации наблюдатель докладывает начальнику поста и с его разрешения укрывается в убежище.

Контроль за изменением уровней радиации ведется из укрытия, при этом учитывается коэффициент ослабления ионизирующих излучений — его определяют путем двух замеров по прибору — вне укрытия и в укрытии; отношение первого замера ко второму и является коэффициентом ослабления. Измеряя уровень радиации в укрытии и умножая его значение на коэффициент ослабления, определяют уровень радиации на местности.

Наблюдатель, измеряя уровни радиации, устанавливает их нарастание и спад. При спаде уровня радиации наблюдатель периодически может выходить из укрытия и обследовать часть территории объекта.

При применении противником химического оружия или появлении признаков отравляющих (ядовитых) веществ в воздухе дежурный наблюдатель подает звуковой или световой сигнал оповещения, переводит средства индивидуальной защиты в «боевое» положение, докладывает начальнику поста и действует по его указанию. Обследуя территорию, наблюдатель с помощью прибора химической разведки определяет тип отравляющего (ядовитого) вещества, места застоя зараженного воздуха, концентрацию отравляющих веществ в нем, обозначает зараженный участок знаками ограждения, непрерывно следит за изменениями химической обстановки на территории объекта и в прилегающих районах, докладывает начальнику поста о результатах наблюдения.

Результаты наблюдения начальник поста записывает в журнал наблюдения. В нем указываются время, место наблюдения, результаты наблюдения (что наблюдал, уровни радиации, тип ОБ).

? 1. Назовите основные задачи, решаемые разведкой. 2. Расскажите о назначении, оборудовании и оснащении ПРХН. 3. Как действует наблюдатель при обнаружении радиоактивного и химического заражения?

§ 16. ДЕЙСТВИЯ НАСЕЛЕНИЯ В РАЙОНАХ СТИХИЙНЫХ БЕДСТВИЙ

Стихийные бедствия — явления природы, возникающие, как правило, внезапно; они носят чрезвычайный характер и приводят к нарушению нормальной жизни, иногда гибели людей и уничтожению материальных ценностей.

Стихийные бедствия их характеристика и возможные последствия К стихийным бедствиям обычно относят: землетрясения, наводнения, селевые потоки, оползни, снежные заносы и др. К ним могут быть отнесены пожары, особенно массовые лесные, торфяные.

Землетрясения — это мощные проявления внутренних сил Земли, вызывающие подземные удары и колебания земной поверхности и освобождающие огромное количество энергии. Они влекут за собой тяжелые последствия — разрушение зданий и сооружений, под обломками которых могут оказаться люди, разрушение коммунально-энергетических сетей.

Наводнения — это значительные затопления местности, возникающие в результате подъема уровня воды в реке, озере или море. Они являются следствием сильных ливней, интенсивного таяния снегов, а также ветровых нагонов воды со стороны моря в устья рек. Наводнения могут привести к затоплению населенных пунктов, посевов, гибели людей и сельскохозяйственных животных.

Селевые потоки — это потоки с гор смеси воды, песка, глины, щебня, камней. Оползни — скользящее смещение масс горных пород в результате насыщения их подземными водами, смещение со всеми постройками и сооружениями под влиянием силы тяжести. Селевые потоки и оползни вызываются чаще всего сильными дождями и эрозией почвы. Нередко они приводят к разрушению населенных пунктов, жилых и промышленных зданий, уничтожают обширные площади сельскохозяйственных угодий.

Снежные заносы и обвалы, возникающие в результате длительного снегопада (продолжительность от 16 до 24 часов), вызывают нарушение транспортного сообщения, повреждение линий электропередачи, сильно влияют на хозяйственную деятельность.

Пожары, особенно массовые лесные, торфяные, — опасные стихийные бедствия. Причиной их очень часто являются неосторожные действия людей, несоблюдение элементарных мер пожарной безопасности в местах работы и отдыха — разведение костров и небрежное обращение с ними, сельскохозяйственные палы, использование неисправной техники и т. п.

Порядок оповещения населения о стихийном бедствии и правила поведения населения при стихийных бедствиях

Несмотря на то, что стихийные бедствия часто возникают внезапно и их невозможно предсказать, существует ряд признаков, установленных научными наблюдениями, по которым иногда можно определить приближение бедствия. Одним из главных условий максимального совращения потерь среди населения является своевременное оповещение об угрозе стихийного бедствия. При оповещении об угрозе землетрясения необходимо выключить нагревательные приборы и газ, затушить печь, если она топилась, одеть детей, одеться самим и, взяв необходимые вещи и продукты питания, покинуть дом. Если землетрясение началось неожиданно и выйти из дома не удалось, необходимо встать в дверном или оконном проеме и, как только стихнут первые толчки, быстро выйти. Находиться во время землетрясения нужно на открытом месте, на безопасном расстоянии от зданий. Землетрясение может длиться от нескольких мгновений до нескольких суток (периодически повторяющиеся подземные толчки). По радио и другими средствами население оповещается о порядке поведения. Необходимо строго выполнять все отдаваемые указания и распоряжения. Масштабы и начало наводнений, вызываемых весенними, летними или осенними паводками, могут прогнозироваться за месяц и более, а так называемых нагонных наводнений — за несколько часов (до суток). В случае внезапных наводнений население оповещается всеми имеющимися средствами, в том числе и с помощью громкоговорящих подвижных установок. При наличии достаточного времени население эвакуируется из угрожаемых районов вместе с имуществом. При внезапном начале наводнения жителям необходимо подняться на верхние этажи или занять чердачное помещение (в одноэтажных домах), выйти на крышу. Оказавшись в поле при внезапном затоплении, следует занять возвышенные места или забраться на деревья, использовать различные плавающие предметы. Об опасности селевого потока и оползня население в большинстве случаев может быть предупреждено всеми средствами оповещения лишь за десять минут и реже за час-два. При угрозе селевого потока или оползня, если есть время, население эвакуируется в безопасные зоны (пешим порядком и транспортом). В любом случае при получении сигнала о приближающемся селевом потоке или начавшемся оползнем необходимо как можно быстрее выходить в безопасный район.

О возможности сильных снегопадов население предупреждается заблаговременно по всем средствам связи. На этот период необходимо ограничить передвижение, особенно в сельской местности. Следует иметь дома запас продуктов, воды и топлива, а в сельской местности создать запас кормов и воды для животных на фермах. Скот, содержащийся на отгонных пастбищах, перегоняется в укрытия. Если снегопад застал в пути в автомобиле, необходимо остановиться, плотно закрыть дверцы и окна машины, двигатель укрыть и периодически прогревать. Ни в коем случае нельзя покидать автомобиль и пытаться пешком дойти до населенного пункта. Машину необходимо периодически очищать от снега, что бы ее легче было отыскать поисковой группе.

Любой пожар начинается с загорания. Обнаружив загорание, необходимо немедленно сообщить в пожарную часть и начать тушение имеющимися подручными средствами. Горящие помещения в зданиях, охваченных огнем, преодолеваются, накрывшись с головой мокрым одеялом, плотной тканью или верхней одеждой. Сильно задымленное помещение лучше преодолевать ползком или пригнувшись.

Особенно опасны лесные пожары. Если застал пожар с быстро надвигающимся валом огня, кромку пожара нужно преодолевать против ветра, укрыв голову и лицо верхней одеждой. Выходить из зоны любого лесного пожара, скорость распространения которого невелика, следует также в наветренную сторону, используя поляны, просеки, дороги и ручьи.

Участие населения в ликвидации последствий стихийных бедствий и проведении спасательных работ

Ликвидация последствий стихийных бедствий организуется, как правило, под руководством специально создаваемых чрезвычайных комиссий. К ликвидации последствий стихийных бедствий и проведению спасательных работ помимо формирований ГО может привлекаться и трудоспособное население.

При ликвидации последствий землетрясения выполняются, по существу, те же работы, что и при ликвидации последствий ядерного взрыва: спасение людей из завалов и разрушенных зданий, локализация и тушение пожаров, устройство проездов в завалах, разборка завалов и очистка улиц, ликвидация аварий на коммунально-энергетических сетях. Население привлекается для поиска и спасения пострадавших, разборки завалов на улицах, спасения материальных ценностей и других работ.

В районах, подверженных наводнениям, население должно принимать активное участие в отгоне сельскохозяйственных животных, подготовке всех имеющихся местных плавающих средств, изготовлении плотов и других подручных средств, а также в поиске и спасении людей, выполнении работ по ремонту и восстановлению водозащитных сооружений. Большое значение при проведении спасательных работ в зонах затопления имеет строгое выполнение мер безопасности. Спасатели должны уметь хорошо плавать, обязательно быть в спасательных жилетах, знать приемы обращения с тонушими, следить за исправностью плавающих средств, не допускать их перегрузки.

При ликвидации последствий таких стихийных бедствий, как селевые потоки, оползни, снежные завалы, трудоспособное население может участвовать в поиске и спасении пострадавших, откопке транспортных средств, расчистке завалов и других трудоемких работах.

При развитии массовых лесных пожаров на больших площадях для их локализации и тушения кроме специальных лесопожарных формирований привлекаются невоенизированные формирования гражданской

обороны, воинские части, а иногда и местное население. В этих условиях могут применяться простейшие способы тушения лесного пожара — захлестывание кромки пожара и забрасывание землей кромки огня. Захлестывание кромки пожара заключается в сбивании огня с горящей поверхности с помощью пучков ветвей или кустарника длиной 1,5-2 м. Сбивание ведется в сторону уже выгоревшей площади. Группа из трех — пяти человек, двигаясь вдоль фронта огня, может за час загасить таким способом кромку пожара протяженностью до 1 км. На легких почвах применяют забрасывание кромки огня грунтом с помощью лопат. После сбивания огня по кромке насыпается полоса грунта толщиной 6—8 см, шириной 60—80 см.

**Соблюдение
общественного
порядка и охрана
общественного и
государственного
имущества**

Важным условием быстрой ликвидации последствий стихийных бедствий является соблюдение общественного порядка. Население, находящееся в районах стихийных бедствий, должно проявлять высокую дисциплину, организованность, спокойствие, не поддаваться панике.

В районах стихийных бедствий для обеспечения порядка организуется комендантская служба. Для этого привлекаются подразделения органов милиции и группы охраны общественного порядка гражданской обороны.

Комендантская служба несет дежурство, ограничивая доступ в опасную зону, регулирует движение и обеспечивает соблюдение общественного порядка на маршрутах эвакуации населения и материальных ценностей, организует охрану государственных учреждений, торговых предприятий, ведет борьбу с нарушителями общественного порядка и расхитителями общественного и государственного имущества. Местные жители могут привлекаться к патрулированию в районе стихийного бедствия и охране объектов. Активно участвуя в борьбе со стихийными бедствиями и в ликвидации их последствий, поддержании общественного порядка и охране общественного и государственного имущества, население выполняет свой патриотический и гражданский долг.

? 1. Перечислите стихийные бедствия, характерные для местности, где расположена школа, дайте им характеристику. 2. Как нужно вести себя при стихийных бедствиях? 3. Расскажите об участии населения в ликвидации последствий стихийных бедствий.

ОГЛАВЛЕНИЕ

Введение	3
Глава I. Советские Вооруженные Силы на страже Родины	6
§ 1. Защита социалистического Отечества — одна из важнейших функций государства, дело всего народа	
§ 2. Руководство КПСС — основа основ советского военного строительства	13
§ 3. Советские Вооруженные Силы на современном этапе	20
§ 4. Военная присяга	29
§ 5. Боевое Знамя воинской части (Флаг корабля), — символ воинской чести, доблести и славы	33
§ 6. Военные кадры Советских Вооруженных Сил	34
Глава II. Тактическая подготовка	39
§ 1. Организация и боевые возможности мотострелкового отделения ..	40
§ 2. Современный общевойсковой бой	42
§ 3. Походный и боевой порядок мотострелкового отделения	45
§ 4. Условия, обеспечивающие успешное выполнение боевых задач ..	47
§ 5. Боевое обеспечение	49
§ 6. Управление отделением	52
§ 7. Обязанности солдата в бою	53
§ 8. Организация, вооружение и тактика действий мотопехотного отделения иностранных армий	54
§ 9. Борьба с танками и бронированными машинами	59
§ 10. Борьба со средствами воздушного нападения	63
§ 11. Инженерные заграждения	68
§ 12. Инженерное оборудование позиции отделения	72
§ 13. Передвижение солдата в бою	74
§ 14. Действия солдата в наступлении	77
§ 15. Действия солдата в обороне	81
§ 16. Действия солдата, назначенного наблюдателем	85
§ 17. Действия солдата, назначенного дозорным	89
Глава III. Огневая подготовка	92
§ 1. Материальная часть автомата Калашникова	
§ 2. Работа частей и механизмов автомата	108
§ 3. Чистка, смазка и хранение автомата	113
§ 4. Осмотр и подготовка автомата к стрельбе. Возможные задержки при стрельбе и способы их устранения	117
§ 5. Малокалиберная винтовка	119
§ 7. Ведение огня из автомата	128
§ 8. Ручные осколочные гранаты	134
Глава IV. Уставы Вооруженных Сил СССР	142
§ 1. Военнослужащие и взаимоотношения между ними	143
§ 2. Обязанности солдата	149
§ 3. Воинская дисциплина, поощрения и дисциплинарные взыскания ..	150
§ 4. Суточный наряд роты	154
§ 5. Обязанности и действия часового	155
Глава V. Строевая подготовка	163
§ 1. Строи и управление ими	—
§ 2. Строевые приемы и движение без оружия	172
§ 3. Отдание воинской чести без оружия. Выход из строя и подход к начальнику	176
§ 4. Строевые приемы и движение с оружием	179
§ 5. Строи отделения	183
§ 6. Действия военнослужащих у автомобилей и на автомобилях	185
Глава VI. Военная топография	187
§ 1. Ориентирование на местности без карты	—
§ 2. Движение по азимутам	190
Глава VII. Гражданская оборона	193

§ 1. Организационная структура гражданской обороны на объекте народного хозяйства	—
§ 2. Ядерное оружие	196
§ 3. Химическое оружие иностранных армий	202
§ 5. Средства индивидуальной защиты	207
§ 6. Средства коллективной защиты	217
§ 7. Спасательные работы в очагах ядерного поражения химического заражения и в очаге бактериологического (биологического) поражения	222
§ 9. Защита сельскохозяйственных животных, продуктов питания и воды от заражения	230
§ 10. Эвакуация и рассредоточение городского населения	232
§ 11. Санитарная обработка людей, дезактивация, дегазация и дезинфекция одежды, обуви, средств индивидуальной защиты, оружия и техники	234
§ 12. Приборы радиационной разведки	236
§ 13. Приборы контроля радиоактивного облучения	242
§ 14. Приборы химической разведки	244
§ 15. Разведка в зонах заражения (очагах поражения)	247
§ 16. Действия населения в районах стихийных бедствий	250

Александр Ильич Аверин,

Иван Федорович Выдрин,

Николай Козмич Ендовицкий и др.

НАЧАЛЬНАЯ ВОЕННАЯ ПОДГОТОВКА.

Редакторы *И. В. Тарасова, Н. Г. Аблясов*

Редактор (литературный) *И. А. Заскинд*

Художник *В. А. Шори*

Художественные редакторы *Р. М. Кореннова, Н. Б. Попова*

Технический редактор *Н. Я. Богданова*

Корректор *Г. Н. Приходько*

ИБ № 2403

Сдано в набор 27.01.53. Подписано в печать 20.02.55.

Г-60320. Формат 60х90/ 16. Бумага тип № 3. Гарн. литерат.

Печать офсетная. Печ. л. 16. Усл. печ. л. 16. Уч.-год. л. 17.30.

Усл. кр.-отт. 17.69. Тираж 500000 экз. (2-из-д 150001—300000 экз.).

Изд. № 5 9445. Зак. 3-35. Цена 30 к.

Воениздат. 103160, Москва, К-160.

Книжная фабрика «Коммунист». 310012. Харьков-12. Энгельса. 11.

УСИЛЕННАЯ ВОЕННАЯ ПОДГОТОВКА ДЛЯ СЕРЬЕЗНОЙ ВОЙНЫ ТРЕБУЕТ НЕ ПОРЫВА, НЕ КЛИЧА, НЕ БОЕВОГО ЛОЗУНГА, А ДЛИТЕЛЬНОЙ, НАПРЯЖЕННОЙ, УПОРНЕЙШЕЙ И ДИСЦИПЛИНИРОВАННОЙ РАБОТЫ В МАССОВОМ МАСШТАБЕ.

В.И. ЛЕНИН

ЗАЩИТА СОЦИАЛИСТИЧЕСКОГО ОТЕЧЕСТВА ОТНОСИТСЯ К ВАЖНЕЙШИМ ФУНКЦИЯМ ГОСУДАРСТВА И ЯВЛЯЕТСЯ ДЕЛОМ ВСЕГО НАРОДА.

Из Конституции СССР

УСИЛИТЬ ВОЕННО-ПАТРИОТИЧЕСКОЕ ВОСПИТАНИЕ МОЛОДЕЖИ, ПОДГОТОВКУ ЮНОШЕЙ К ВОИНСКОЙ СЛУЖБЕ.

ДОЛГ ПАРТИЙНЫХ И КОМСОМОЛЬСКИХ ОРГАНИЗАЦИЙ – ПРИВИВАТЬ МОЛОДОМУ ПОКОЛЕНИЮ ЧУВСТВО ИСТОРИЧЕСКОЙ ОТВЕТСТВЕННОСТИ ЗА СУДЬБЫ СОЦИАЛИЗМА, ЗА ПРОЦВЕТАНИЕ И БЕЗОПАСНОСТЬ РОДИНЫ.

Из Постановления ЦК КПСС "О дальнейшем улучшении идеологической, политико-воспитательной работы"

ГОТОВЬТЕСЬ СЕРЬЕЗНО, НАПРЯЖЕННО, НЕУКЛОННО К ЗАЩИТЕ ОТЕЧЕСТВА, К ЗАЩИТЕ СОЦИАЛИСТИЧЕСКОЙ СОВЕТСКОЙ РЕСПУБЛИКИ!

В. И. ЛЕНИН

ВСЕ МУЖЧИНЫ – ГРАЖДАНЕ СССР, НЕЗАВИСИМО ОТ ПРОИСХОЖДЕНИЯ, СОЦИАЛЬНОГО И ИМУЩЕСТВЕННОГО ПОЛОЖЕНИЯ, РАСОВОЙ И НАЦИОНАЛЬНОЙ ПРИНАДЛЕЖНОСТИ, ОБРАЗОВАНИЯ, ЯЗЫКА, ОТНОШЕНИЯ К РЕЛИГИИ, РОДА И ХАРАКТЕРА ЗАНЯТИЙ, МЕСТА ЖИТЕЛЬСТВА, ОБЯЗАНЫ ПРОХОДИТЬ ДЕЙСТВИТЕЛЬНУЮ ВОЕННУЮ СЛУЖБУ В РЯДАХ ВООРУЖЕННЫХ СИЛ СССР . . .

ДО ПРИЗЫВА НА ДЕЙСТВИТЕЛЬНУЮ ВОЕННУЮ СЛУЖБУ С ЮНОШАМИ ДОПРИЗЫВНОГО И ПРИЗЫВНОГО ВОЗРАСТОВ ПОВСЕМЕСТНО БЕЗ ОТРЫВА ОТ ПРОИЗВОДСТВА И УЧЕБЫ ПРОВОДИТСЯ НАЧАЛЬНАЯ ВОЕННАЯ ПОДГОТОВКА.

Из Закона СССР о всеобщей воинской обязанности